

电器原理图

目录

第一节 维修手册说明.....	4
第二节 继电器、保险丝位置分布图.....	5
一、仪表板配电盒及仪表外挂继电器.....	5
二、前舱正极保险盒、前舱配电盒及前舱继电器盒.....	13
第三节 整车线束图.....	21
3.1 左前门线束.....	21
3.2 左后门线束.....	25
3.3 右前门线束.....	28
3.4 右后门线束.....	31
3.5 仪表板线束Ⅱ.....	34
3.6 仪表板线束.....	36
3.7 前舱线束.....	53
3.8 地板线束.....	64
3.9 前保险杠线束.....	73
3.10 后保险杠线束.....	76
3.11 顶棚线束.....	79
3.12 电池采样通信线.....	82
3.13 蓄电池负极线.....	84
3.14 高压电控外壳搭铁Ⅰ线束.....	86
3.15 高压电控外壳搭铁Ⅱ线束.....	88
3.16 电机搭铁线.....	90
第四节 电器原理图.....	92
高压电控总成(1).....	93
高压电控总成(2).....	94
高压电控总成(3).....	95
高压电控总成(4).....	96
启动电池管理器.....	97
BMS(1).....	98
BMS(2).....	99
交流、直流充电口.....	100
主控制器.....	101
档位控制器.....	102
车载终端.....	103

行车记录仪.....	104
双路电.....	105
充电口盖执行器.....	106
BCM(1).....	107
BCM(2).....	108
BCM(3).....	109
BCM(4).....	110
MCU(1).....	111
MCU(2).....	112
MCU(3).....	113
Keyless (1).....	114
Keyless (2).....	115
组合仪表 (1).....	116
组合仪表 (2).....	117
驻车辅助模块.....	118
正极保险盒.....	119
全景影像系统.....	120
多媒体系统.....	121
外置功放 (1).....	122
外置功放 (2).....	123
室外灯系统.....	124
室内灯系统.....	125
转向/告警.....	126
制动灯及点烟器.....	127
背光 (1).....	128
背光 (2).....	129
背光 (3).....	130
大灯调节.....	131
ESP.....	132
SRS(1).....	133
SRS(2).....	134
EPB ECU.....	135
R-EPS.....	136
螺旋线圈 (1).....	137
诊断口.....	139
胎压监测.....	140
空调 (1).....	141
空调 (2).....	142
空调 (3).....	144
座椅系统 (1).....	144

座椅系统 (2)	145
座椅系统 (3)	146
电动座椅 (低配)	147
窗控系统 (1)	148
窗控系统 (2)	149
门控系统 (1)	150
门控系统 (2)	151
电动后视镜控制开关 (低配)	152
电动后视镜控制开关 (高配)	153
电动转向管柱.....	155
天窗.....	156
风扇.....	156
组合开关.....	157
模式开关.....	159
短接器 (1)	160
短接器 (2)	161
短接器 (3)	162

获取更多资料 微信搜索 蓝领星球

第一节 维修手册说明

- 本手册中的线束零部件明细编号规则参照 BYD XS-SG-001-2008 中的要求。
- 本手册中的接插件命名、配电箱接口命名、电路维修图中保险，继电器等回路元素编码规则参照 BYD XS-SG-001-2008 中的要求。
- 本手册中的接插件孔位定义按照比亚迪汽车工程研究院电器部线束科默认数法来原则来定义，但对于特殊接插件的孔位定义规则参照 BYD XS-SG-008-2008 中的要求来。
- 本手册中的电路维修除电路图外还包括用电器接地网络图。
- 本手册中的电路图线色说明如下：

线色标准

代码	B	L	Br	G	Gr	Lg	O	P	R	V	W	Y
颜色	黑	蓝	棕	绿	灰	浅绿	橙黄	粉红	红	紫	白	黄

第二节 继电器、保险丝位置分布图

一、仪表板配电箱及仪表外挂继电器

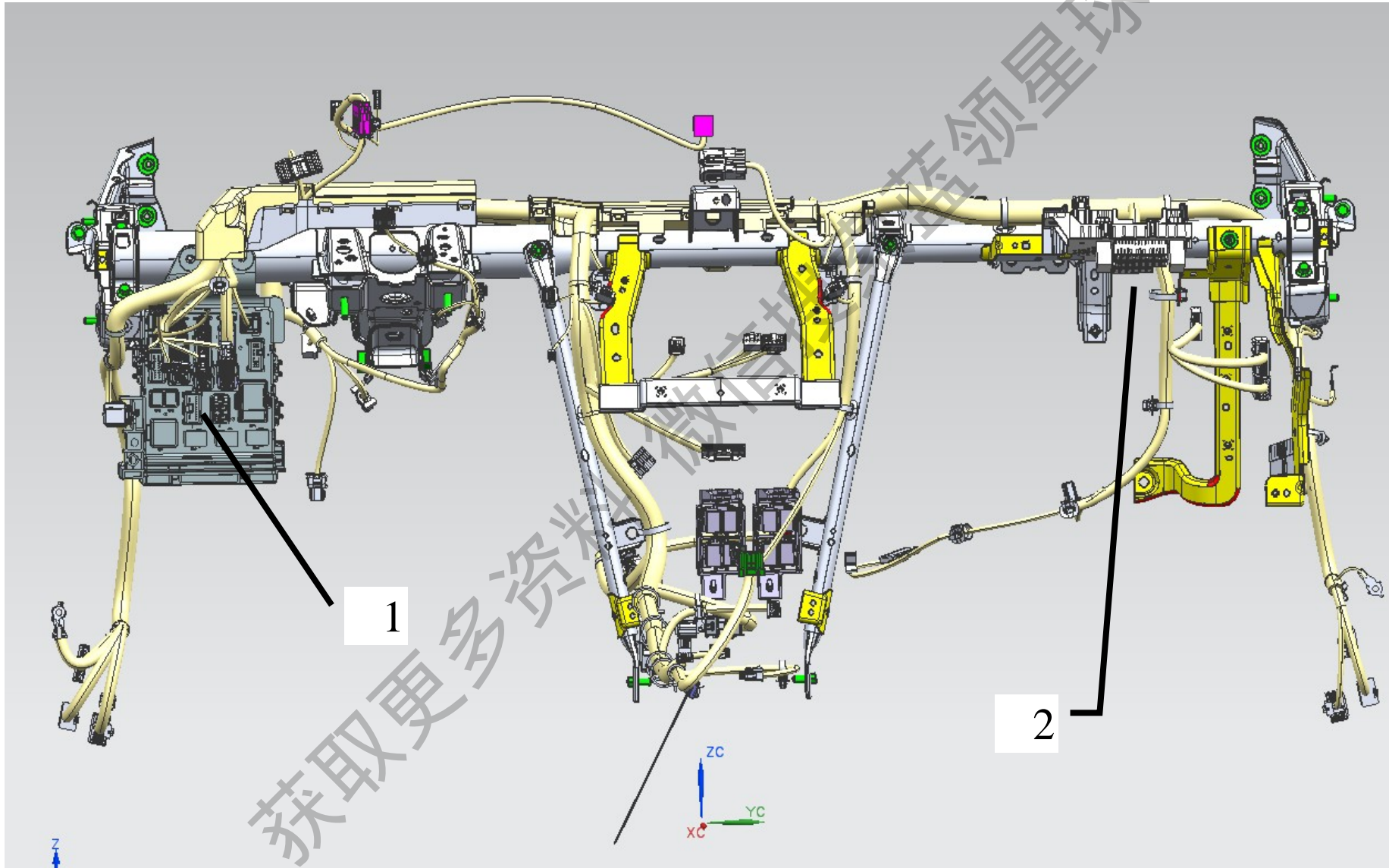

仪表板配电箱位置示意

- 1-仪表板配电箱
- 2-仪表板配电箱 II

(1) 仪表板配电箱

1.1 接插件编号示意图

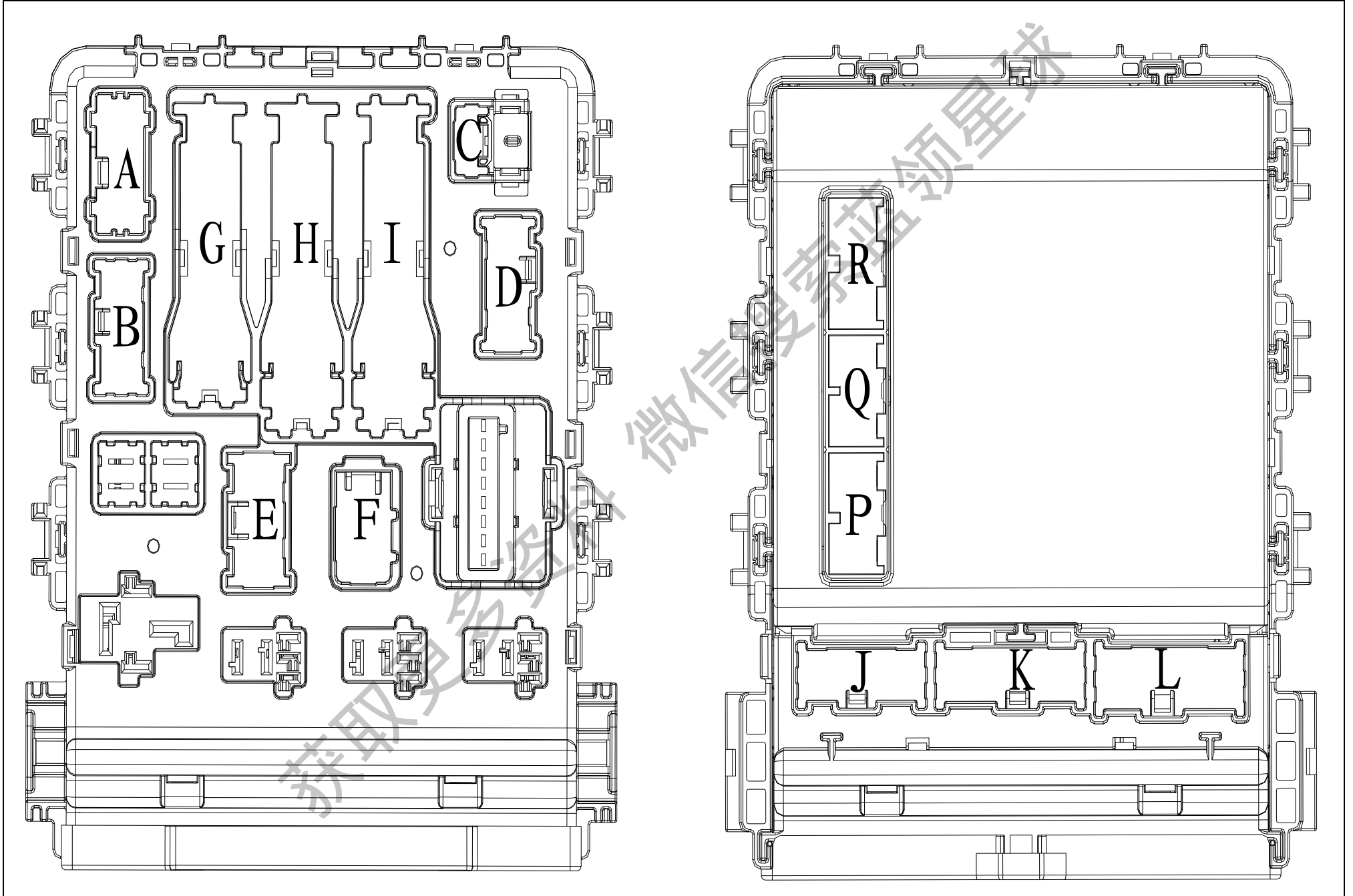

1.2.继电器编号

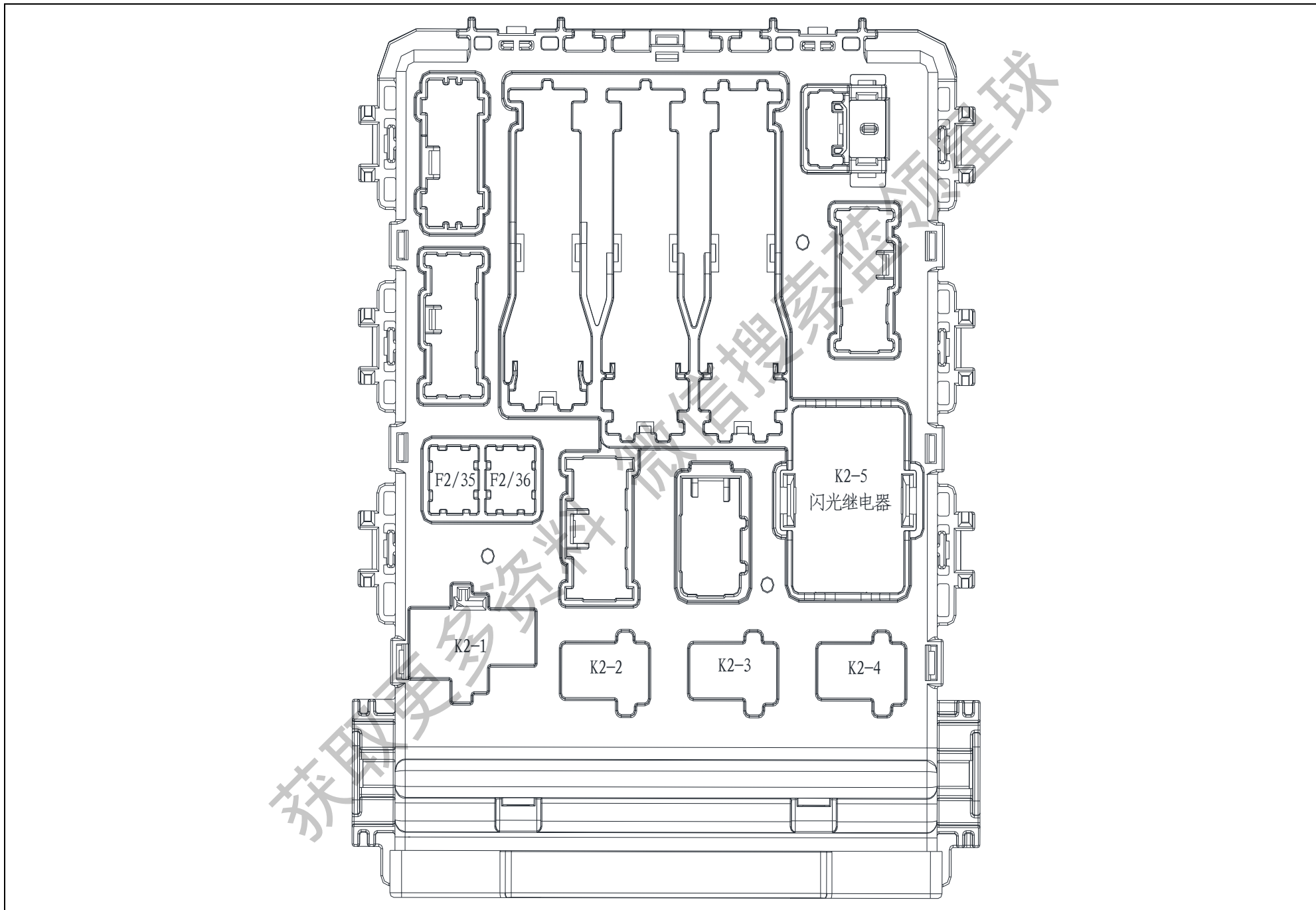

1.3.保险编号

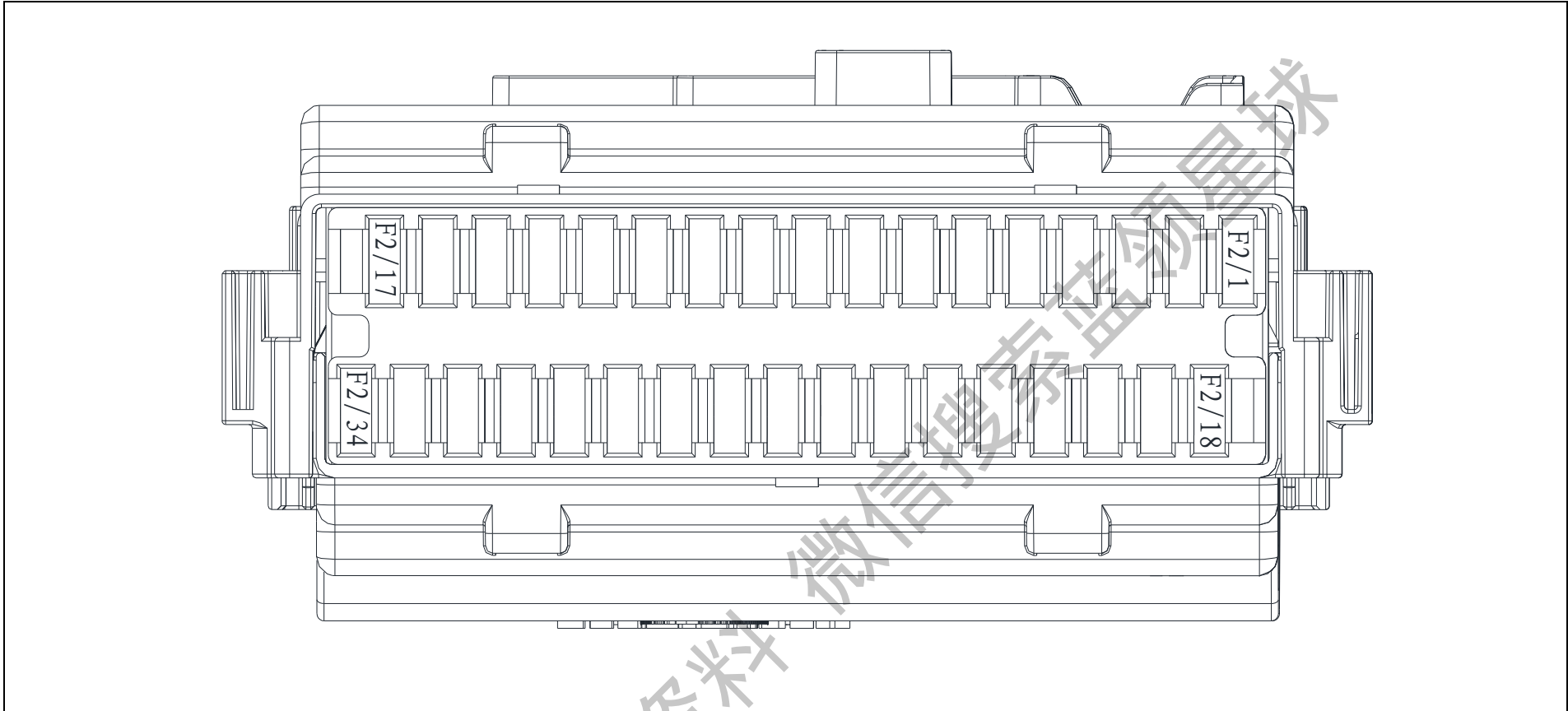

1.4.保险、继电器规格

熔断器

编号	F2/1	F2/2	F2/3	F2/4	F2/5	F2/6	F2/7	F2/8	F2/9	F2/10	F2/11	F2/12	F2/13
规格	15A	7.5A	7.5A	15A	10A	30A	20A	15A	7.5A	7.5A	5A	15A	15A
说明	DLC	VTOG	网关、I-KEY	双路电	模块常电 I	电动座椅	左前车窗	多媒体	预留	网关IG1	ABS/ESP	前风窗洗涤	IG1
编号	F2/14	F2/15	F2/16	F2/17	F2/18	F2/19	F2/20	F2/21	F2/22	F2/23	F2/24	F2/25	F2/26
规格	10A	10A	7.5A	15A	20A	20A	20A	20A	7.5A	20A	10A	10A	7.5A
说明	空调系统	EPS ECU	EPB ECU	SRS	左后车窗	右后车窗	右前车窗	电动天窗	转向轴锁	门锁	室内灯	模块常电 II	后雾灯
编号	F2/27	F2/28	F2/29	F2/30	F2/31	F2/32	F2/33	F2/34	F2/35	F2/36			
规格	15A	15A	15A	7.5A	10A	15A	10A	7.5A	30A	30A			
说明	充电口盖	点烟器	备用电源	ACC	外后视镜加热	DC	高压配电箱	网关双路电	管柱	雨刮			

继电器

编号	K2-1	K2-2	K2-3	K2-4	K2-5								
规格	30A	30A	30A	30A	5B-3722100A								
说明	IG1继电器	ACC继电器	预留	电动车窗继电器	闪光继电器								

(2) 仪表板配电箱 II

2.1 保险、继电器编号示意图

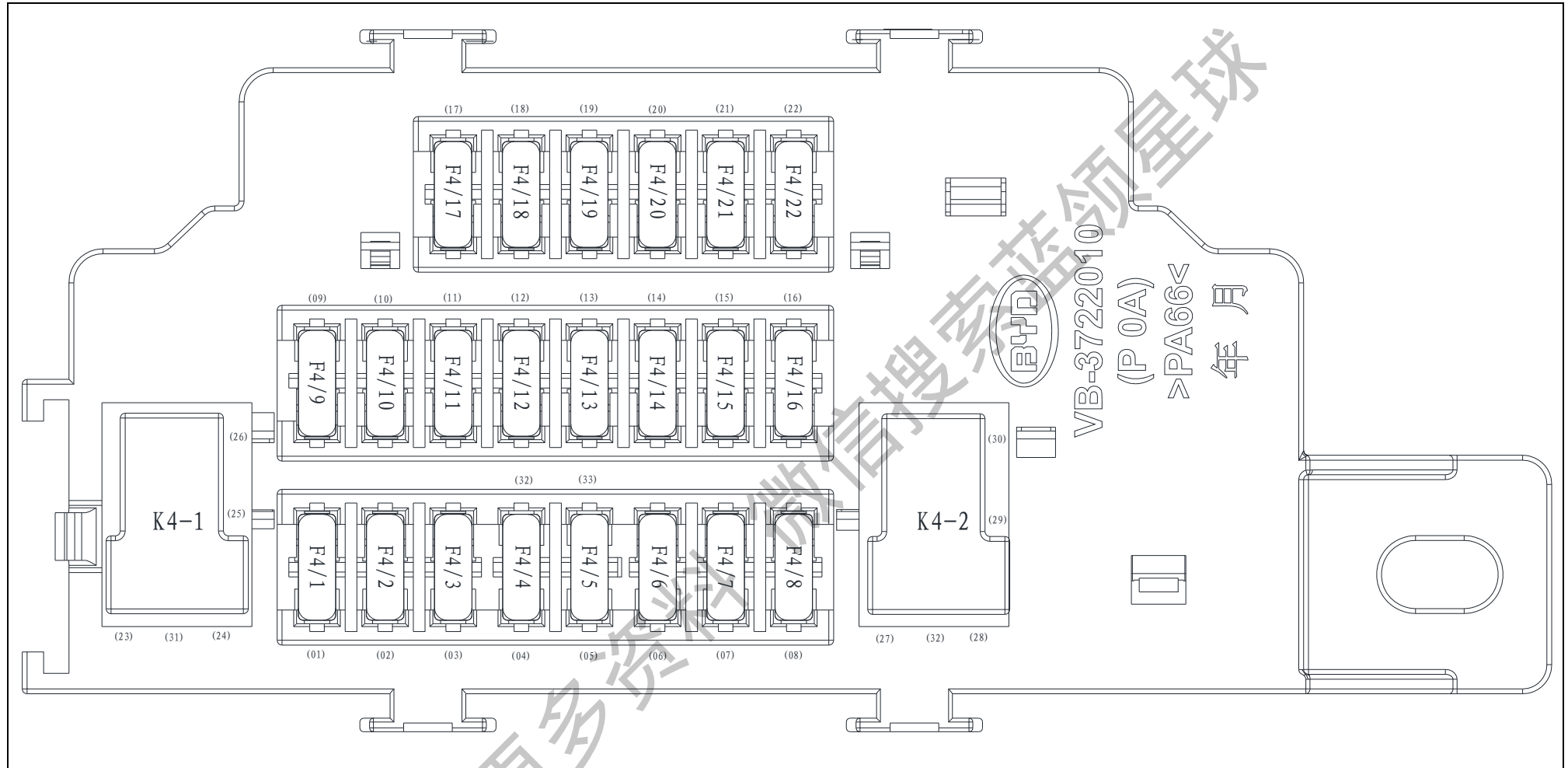

2.2.保险、继电器规格

熔断器

编号	F4/1	F4/2	F4/3	F4/4	F4/5	F4/6	F4/7	F4/8	F4/9	F4/10	F4/11	F4/12	F4/13
规格	10A	15A						10A	30A	30A	7.5A	15A	30A
说明	主控ECU	VTOG	预留	预留	预留	预留	预留	绿净系统	左EPB	副驾电动座椅	充电枪电锁	外置功放	右EPB
编号	F4/14	F4/15	F4/16	F4/17	F4/18	F4/19	F4/20	F4/21	F4/22				
规格	7.5A	10A											
说明	动力电池管理器	门控ECU	预留	预留	预留	预留	预留	预留	预留				

继电器

编号	K4-1	K4-2		
规格	30A	30A		
说明	双路电继电器II	IG1-2继电器		

获取更多资料 微信搜索 比亚迪维修手册

(3) 仪表外挂继电器

3.1.继电器规格

编号	KG-1	KG-2	KG-3	KG-4	KG-5
规格	30A			30A	30A
说明	双路电 继电器 I	预留	预留	负离子发生 器继电器	充电口盖执 行器继电器

获取更多资料 微信搜索蓝领星球

二、前舱正极保险盒、前舱配电箱及前舱继电器盒

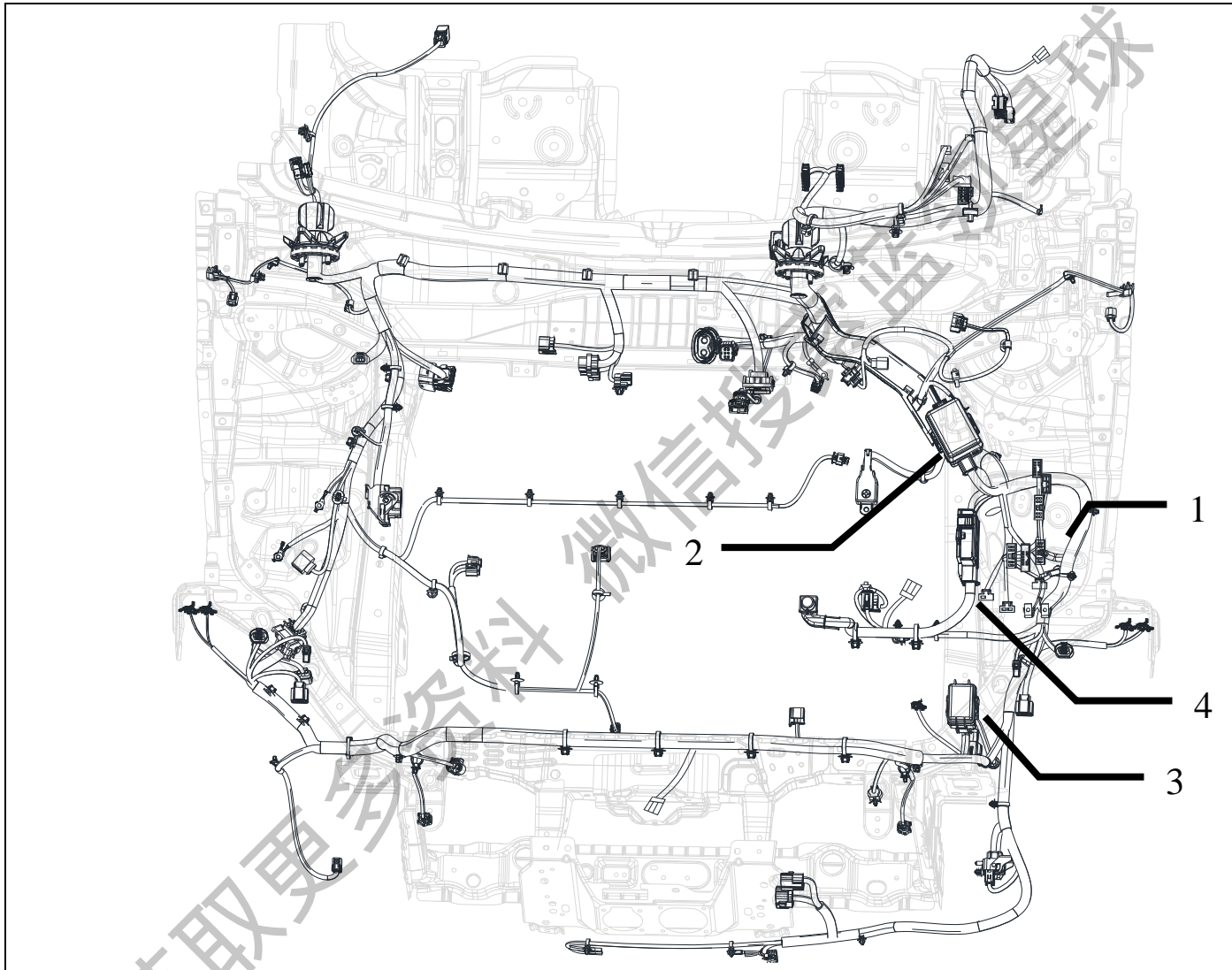

前舱正极保险盒及前舱配电箱位置示意图

- 1-前舱配电箱
- 2-前舱配电箱 II
- 3-前舱外挂继电器盒
- 4-前舱正极保险盒

(1) 前舱配电箱

1.1 接插件编号示意图

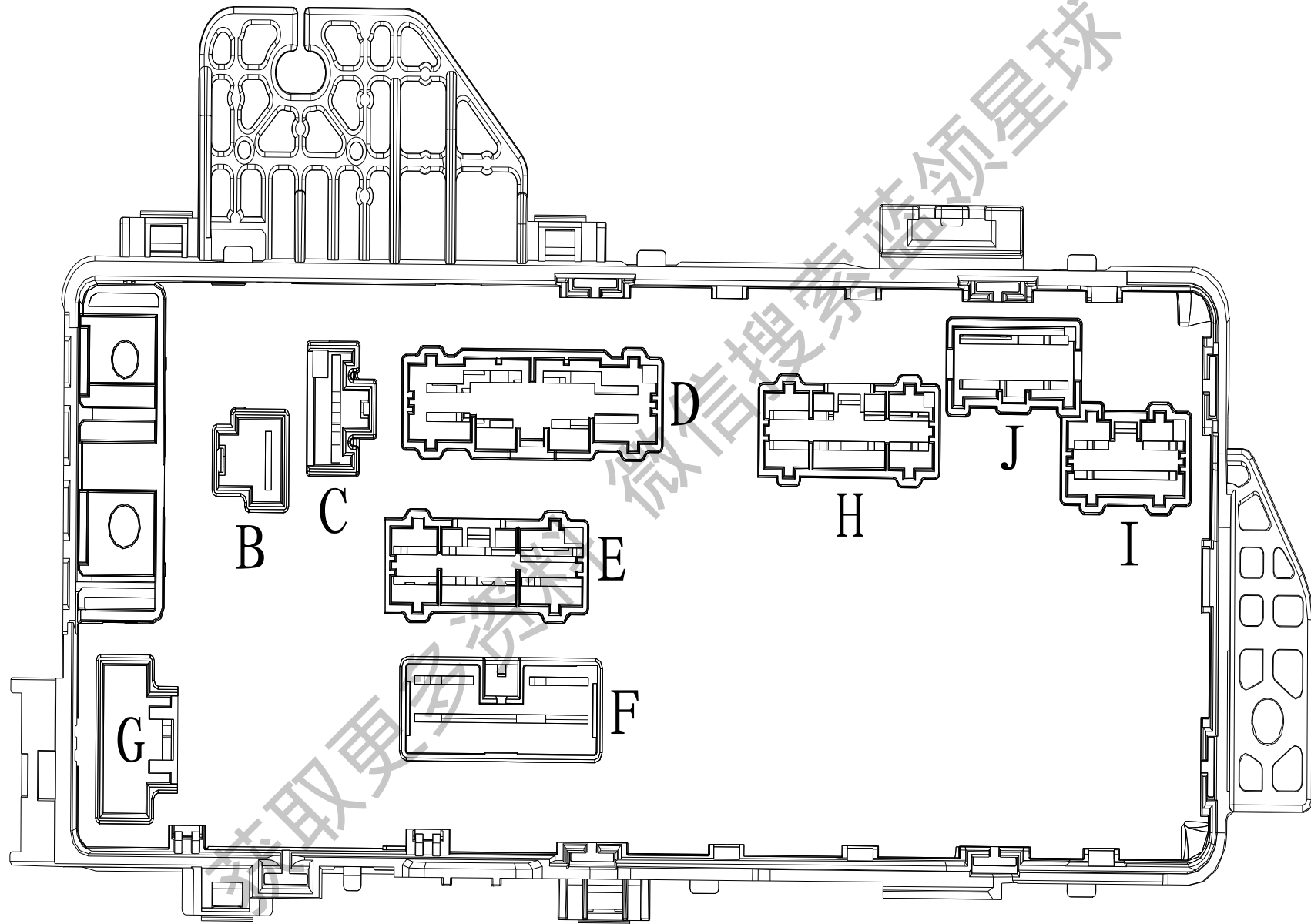

1.2 保险，继电器编号示意图

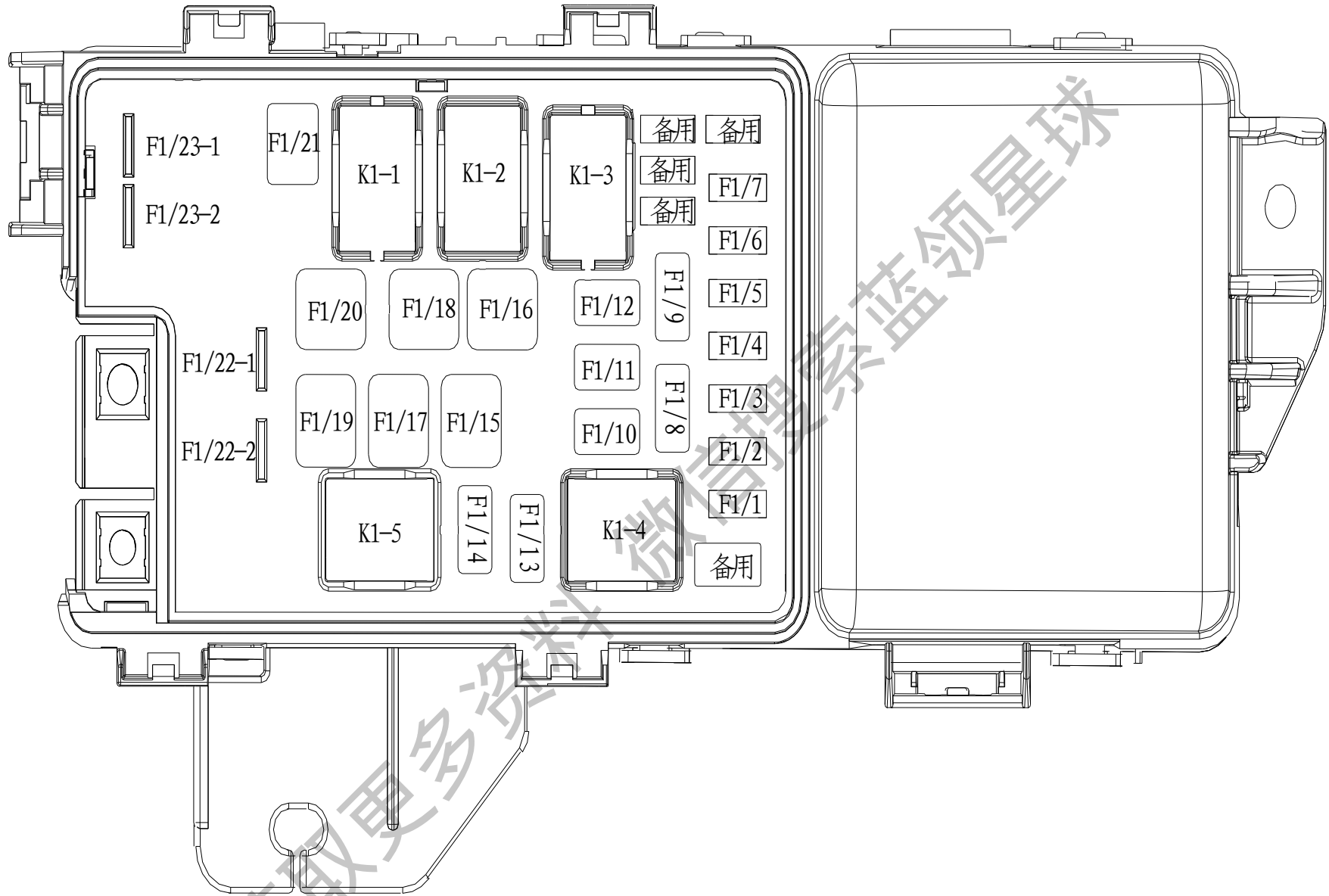

1.3 保险、继电器示意图

熔断器

编号	F1/1	F1/2	F1/3	F1/4	F1/5	F1/6	F1/7	F1/8	F1/9	F1/10	F1/11	F1/12	F1/13
规格	10A	10A	10A	10A	30A	15A	7.5A	15A	10A	20A	10A	10A	15A
说明	右远光灯	左远光灯	左近光灯	右近光灯	风扇1	小灯	MCU	直流充电	预留	前雾灯	昼行灯	空调水泵	转向灯
编号	F1/14	F1/15	F1/16	F1/17	F1/18	F1/19	F1/20	F1/21	F1/22-1	F1/22-2	F1/23-1	F1/23-2	
规格	20A	40A	30A	25A	40A	40A	40A	40A		60A	50A	60A	
说明	喇叭、 制动灯	后除霜	风扇2	ESP/ABS	电动 真空泵	ESP/ABS	电动 真空泵	鼓风机	预留	仪配-1	仪配 II	仪配-2	

继电器

编号	K1-1	K1-2	K1-3	K1-4	K1-5
规格	35A	35A	35A	35A	35A
说明	鼓风机 继电器	空调水泵 继电器	后除霜 继电器	前雾灯 继电器	昼行灯继 电器

(2) 前舱配电箱 II

2.1 保险, 继电器编号示意图

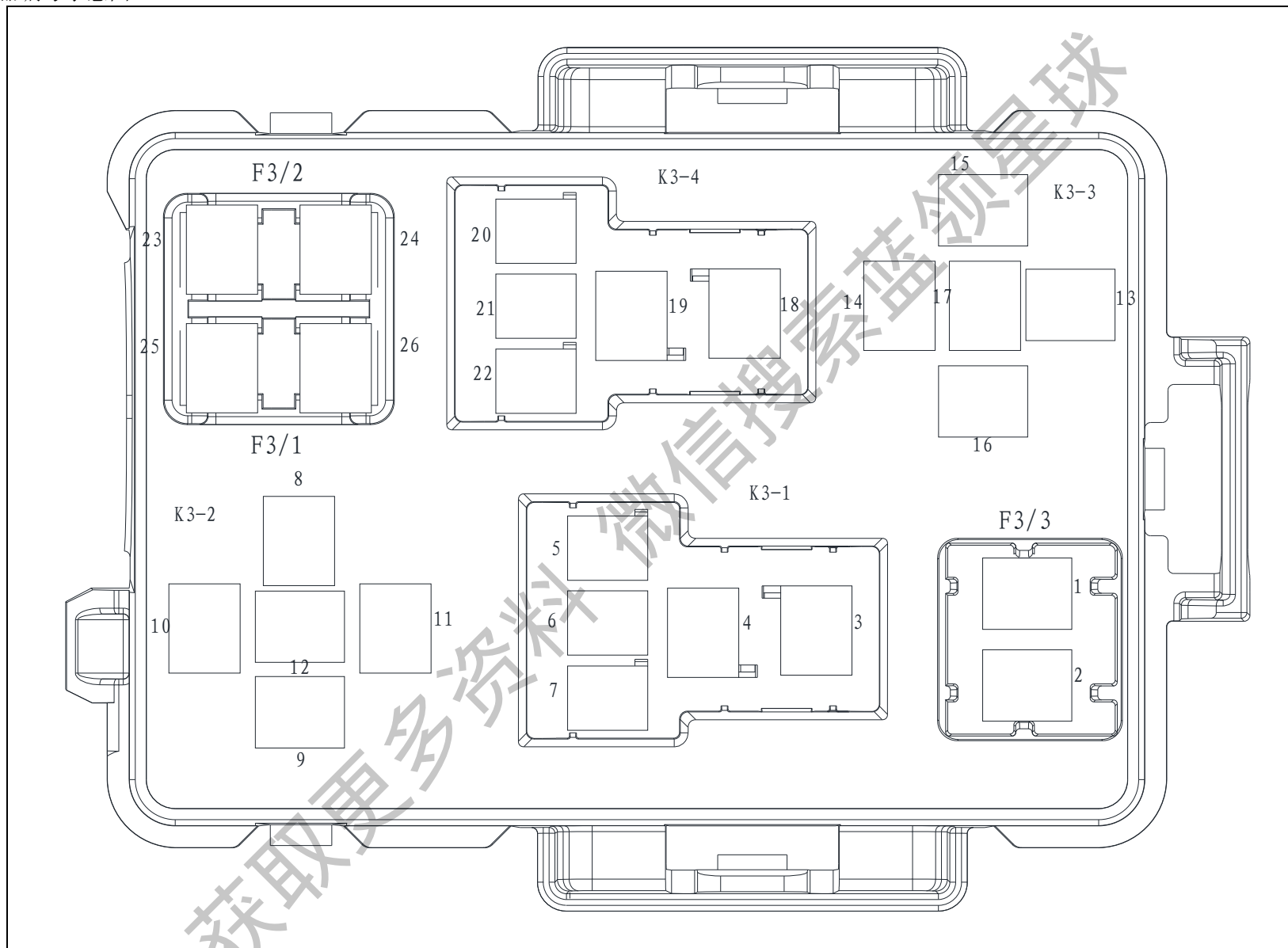

2.2 继电器、保险示意图

编号	K3-1	K3-2	K3-3
规格	30A	40A	40A
说明	直流充电 继电器	电动真空 泵继电器	电动真空 泵继电器

编号	F3/2
规格	7.5A
说明	电动真空泵 继电器检测

获取更多资料 微信搜索蓝领星球

(3) 前舱正级保险盒

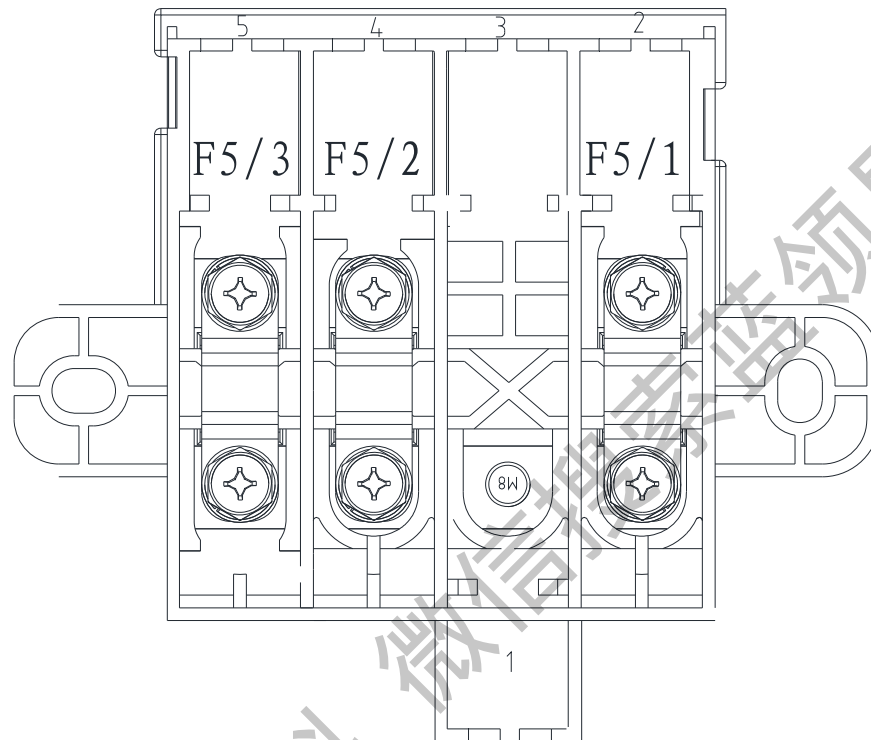

编号	F5/1	F5/2	F5/3
规格	100A	125A	100A
说明	R-EPS	预留	P档电机

(4) 前舱外挂继电器盒

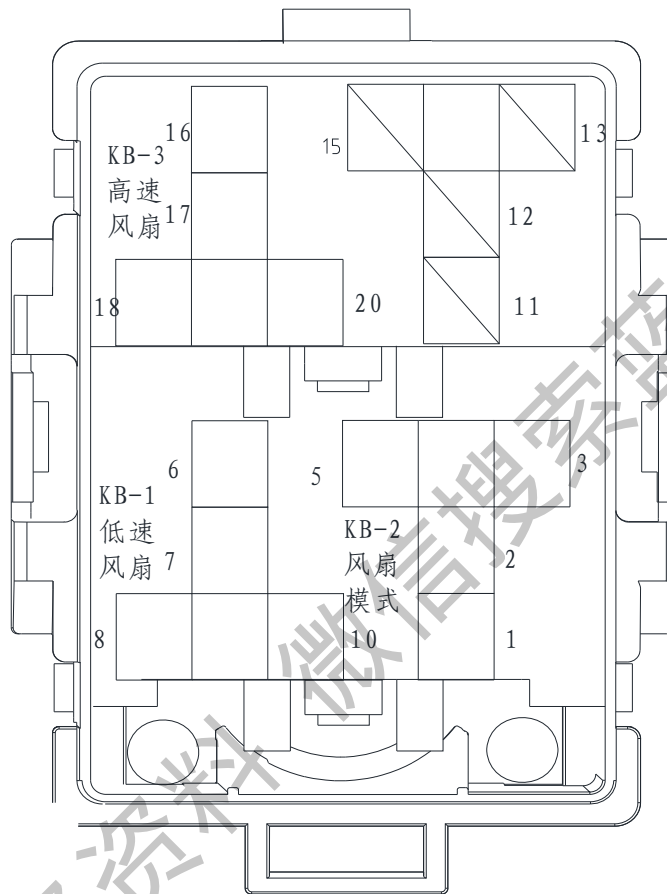

继电器

编号	KB-1	KB-2	KB-3
规格	30A	30A	30A
说明	低速风扇继电器	风扇模式继电器	高速风扇继电器

第三节 整车线束图

3.1 左前门线束



图					
序号 No.	零件编号 Part No.	名称 Description		数量 Qty	备注 Rem
		中文 Chinese	英文 English		
01	T12	接 1#开关组			
02	T13	接防盗指示灯			
03	T01	接左前门锁电机			
04	TJ02	接左前门车外磁卡 探测天线引线			
05	T11	接慢充口开关			
06	T04	接门灯			
07	T03	接左前门玻璃升降 器开关 A			
08	T16	接左前门玻璃升降 器开关 B			
09	T07	接左前扬声器			
10	T08	接门控 ECU			
11	TJ01	接仪表板线束 GJ04			
12	TJ03	接仪表板线束 GJ20			
13	T06	接玻璃升降器电机			
14	TJ04	接仪表板线束 GJ21			
15	T15	接左前摄像头			
16	T02	接左前高音扬声器			
17	T10	接导光条			

微信搜索蓝领星球

获取更多资料



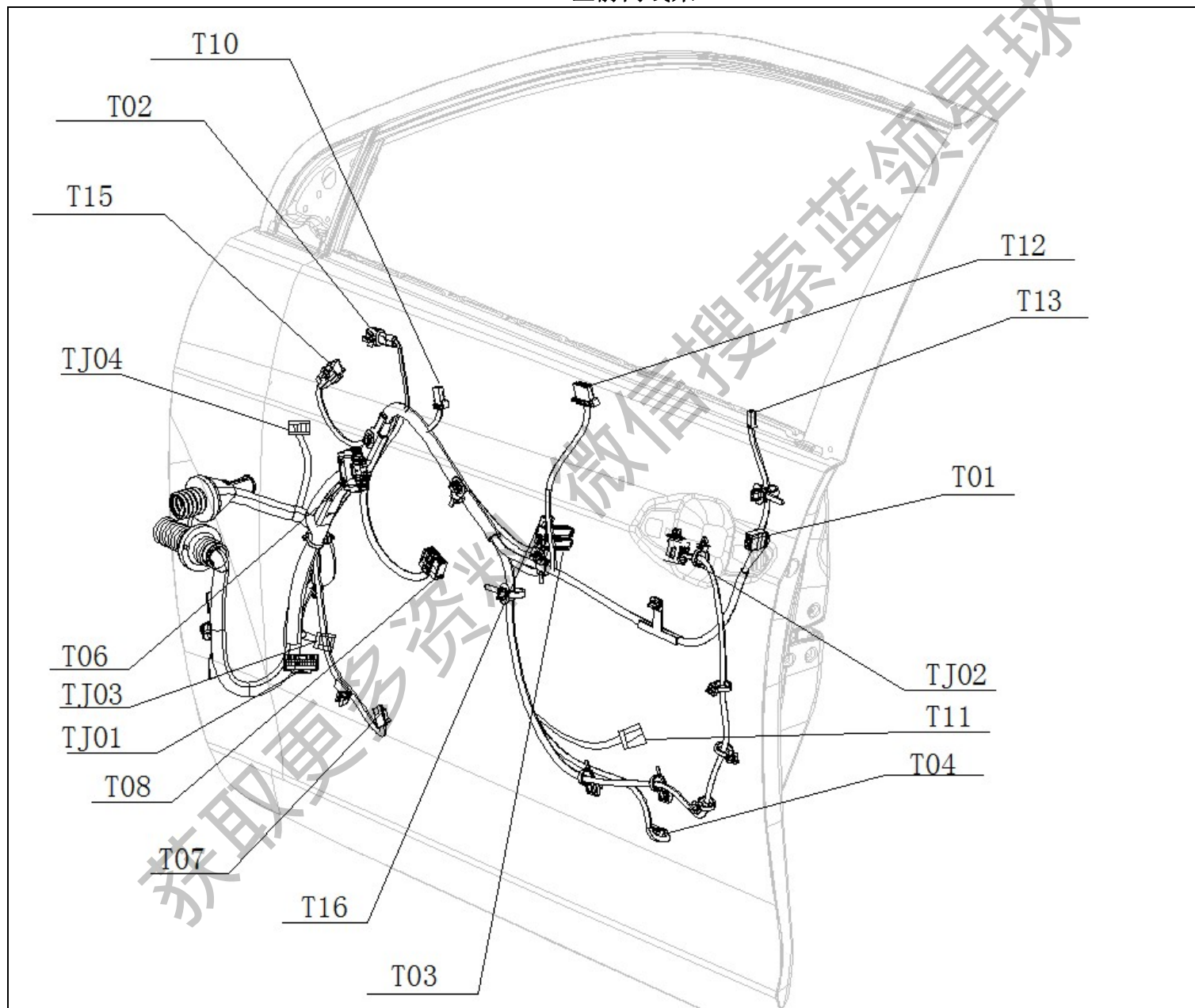
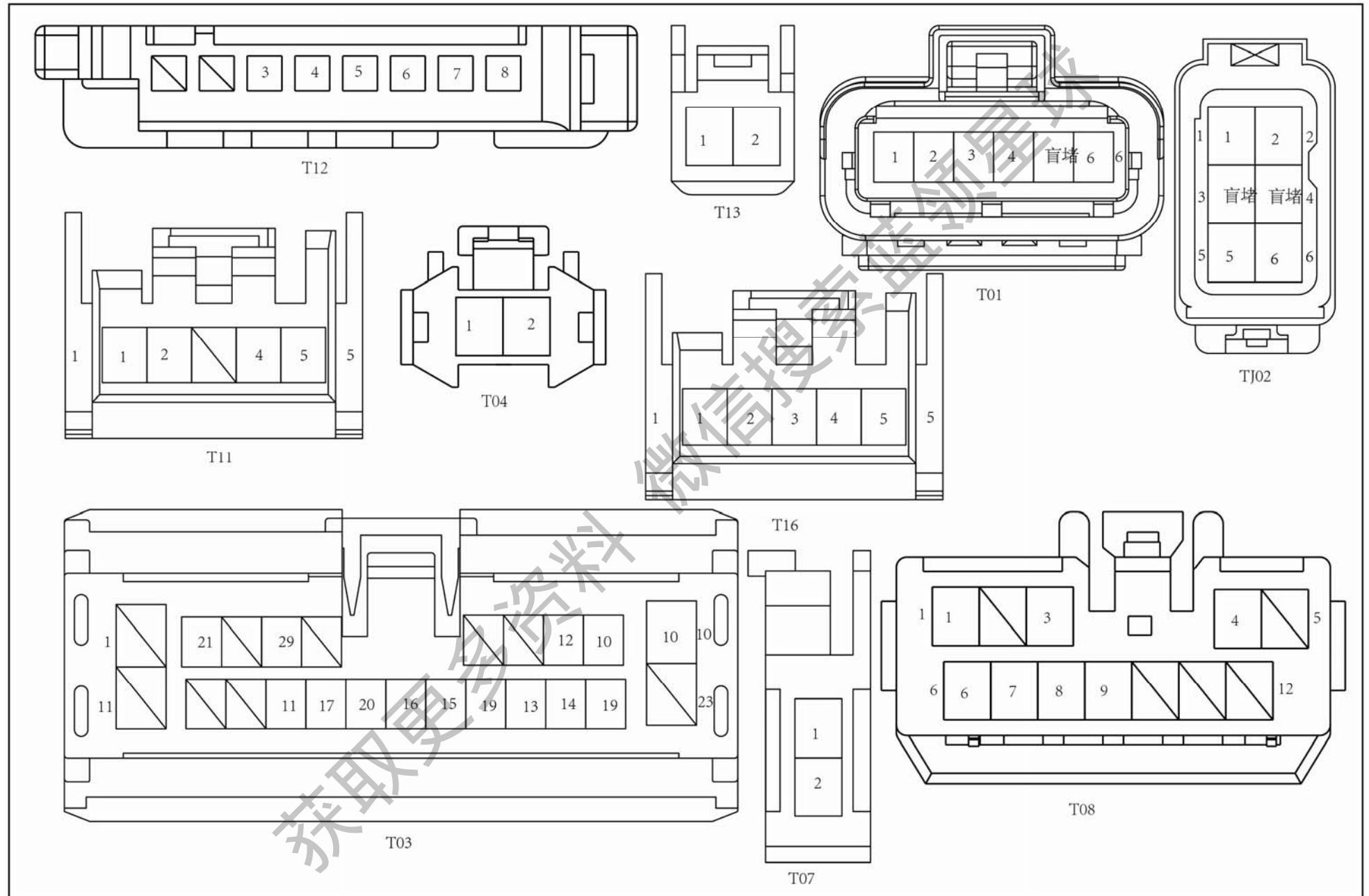
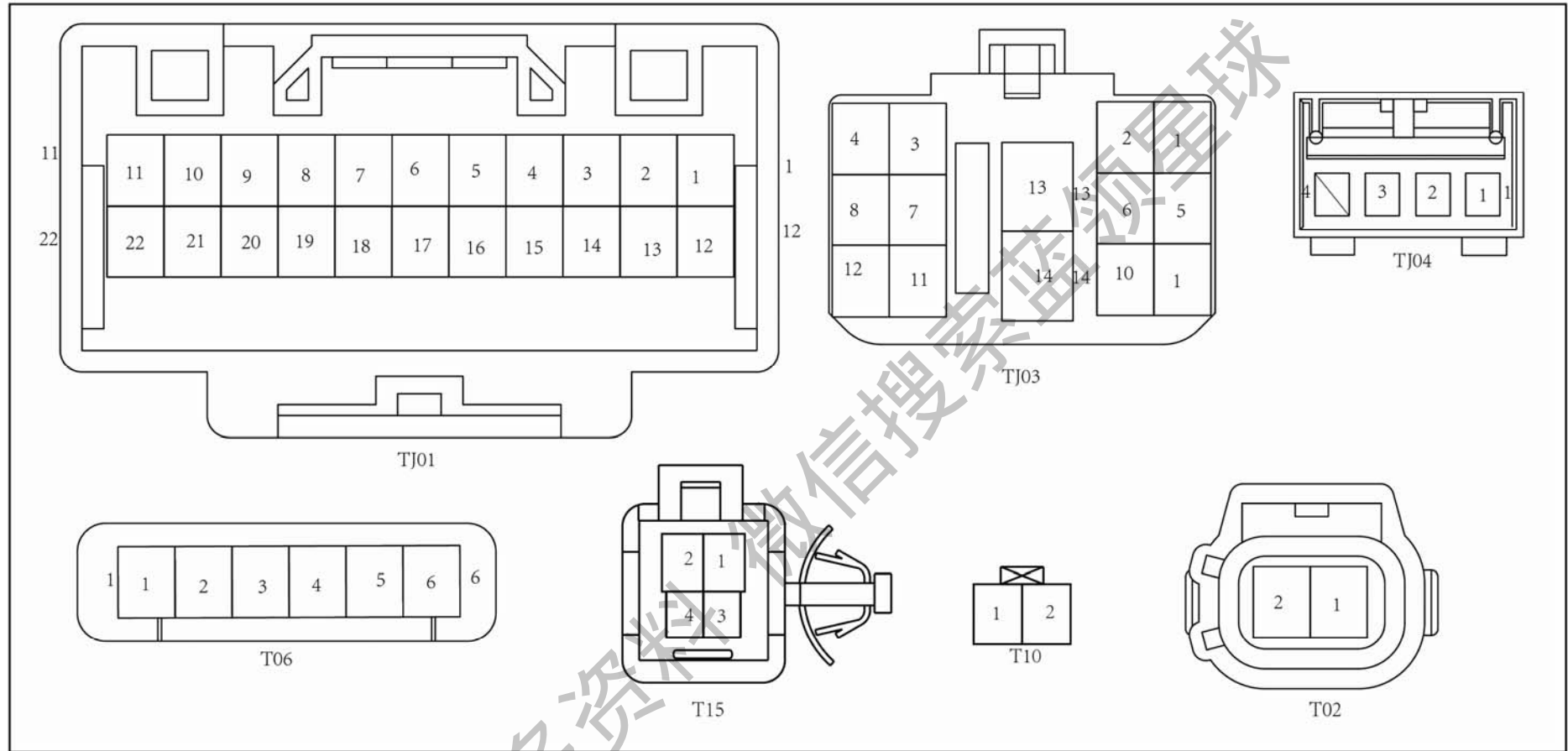

获取更多资料 微信搜索 汽车资料网

3.2 左后门线束



图					
序号 No.	零件编号 Part No.	名称 Description		数量 Qty	备注 Rem
		中文 Chinese	英文 English		
01	VJ01	接地板线束 KJ05			
02	V05	接左后门锁 电机			
03	V04	接左后门玻璃 升降器电机			
04	V07	接门灯			
05	V02	接左后门中低音 扬声器			
06	V03	接左后门玻璃升 降器开关			
07	V08	接导光条			
08	V01	接左后高音扬声 器			

获取更多资料 微信搜索 蓝领星球



3.3 右前门线束

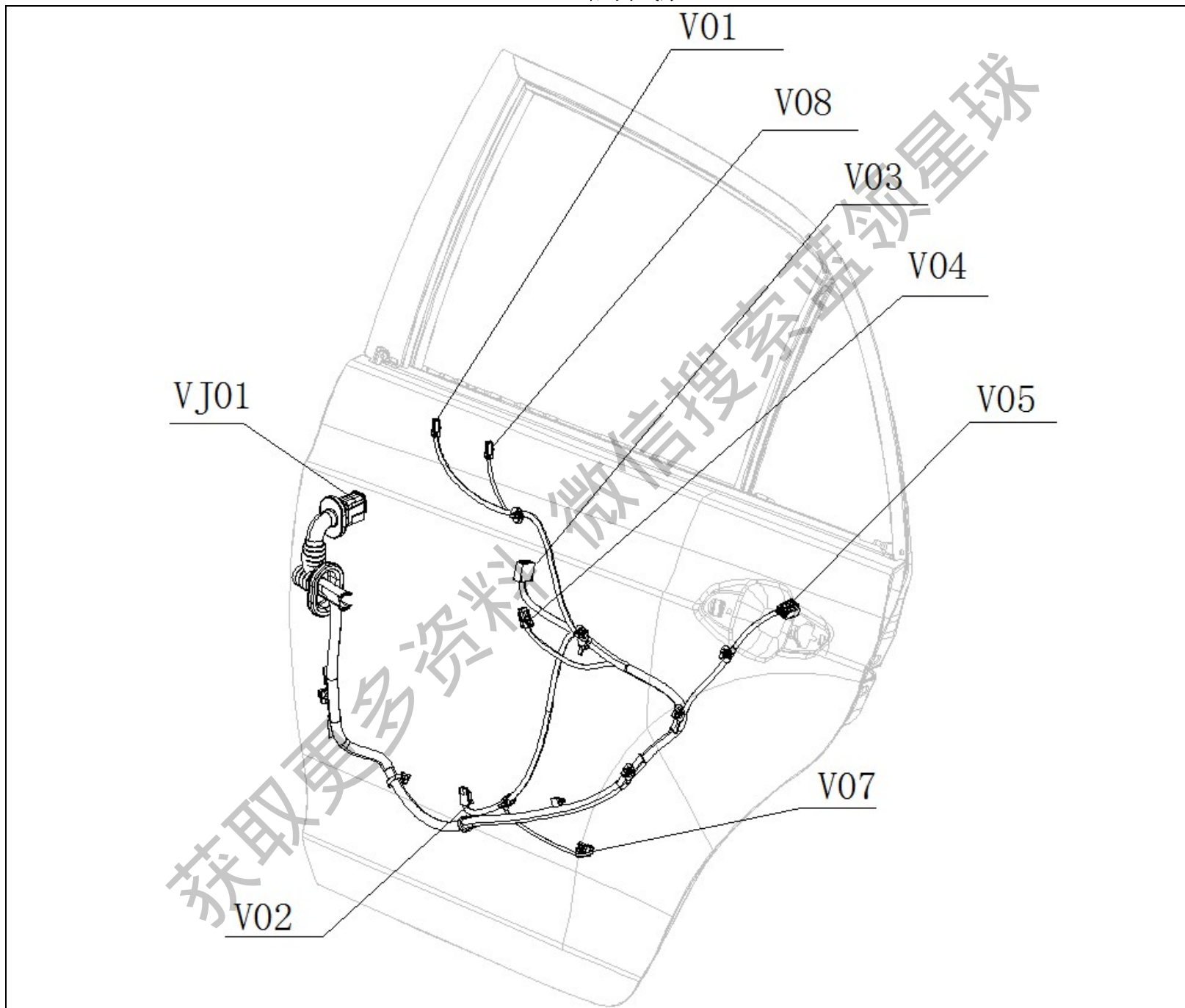
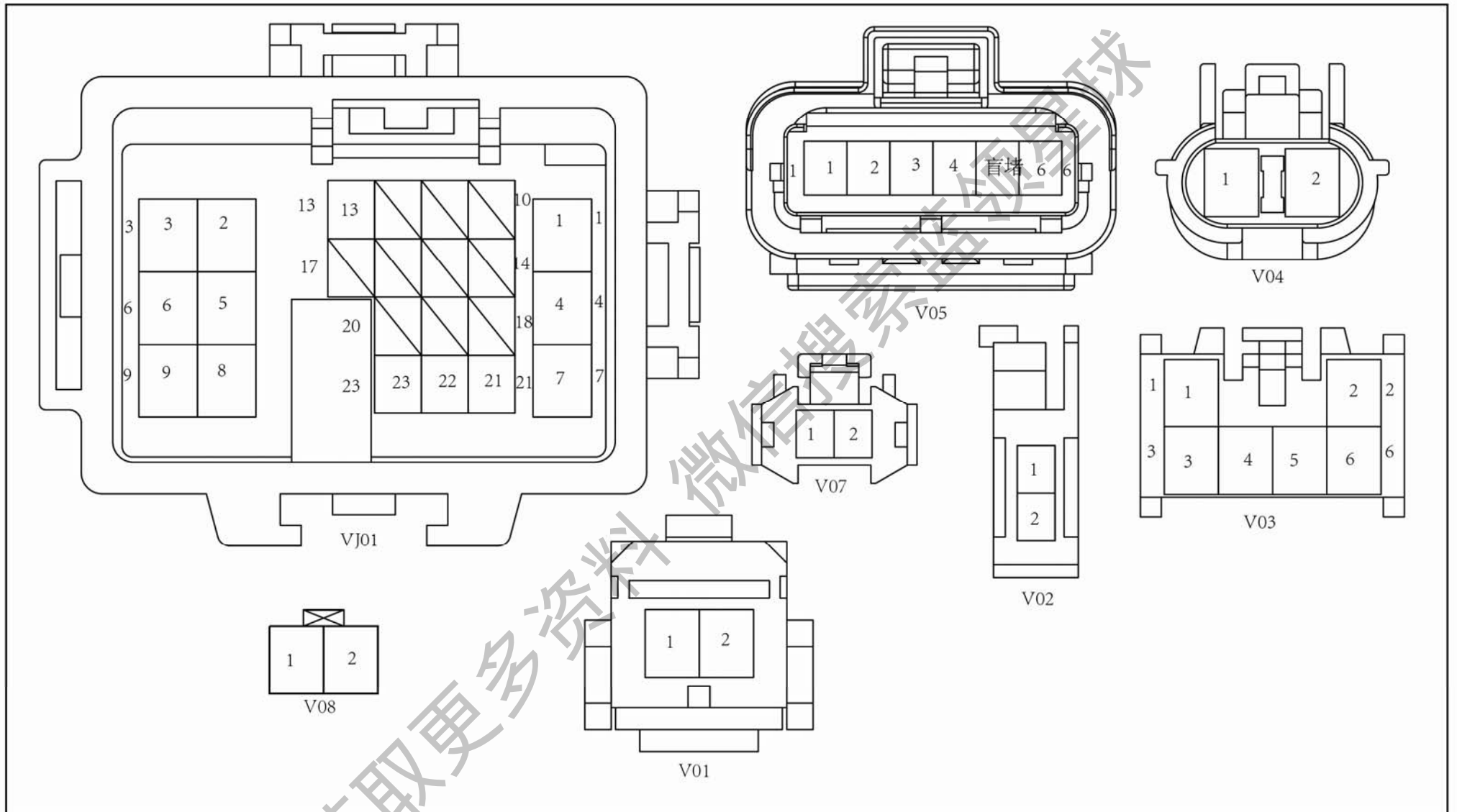

图					
序号 No.	零件编号 Part No.	名称 Description		数量 Qty	备注 Rem
		中文 Chinese	英文 English		
01	UJ01	接仪表盘线束			
02	UJ02	接仪表盘线束			
03	U06	接玻璃升降器电机			
04	U08	接右前摄像头			
05	U03	接右前高音扬声器			
06	U09	接门控 ECU			
07	U07	接右前中低音扬声器			
08	U11	接导光条			
09	U01	接玻璃升降器开关			
10	U04	接门灯			
11	UJ03	接右前门车外磁卡探测天线引线			
12	U12	接副驾座椅通风加热开关			
13	U02	接右前门锁电机			



获取更多资料



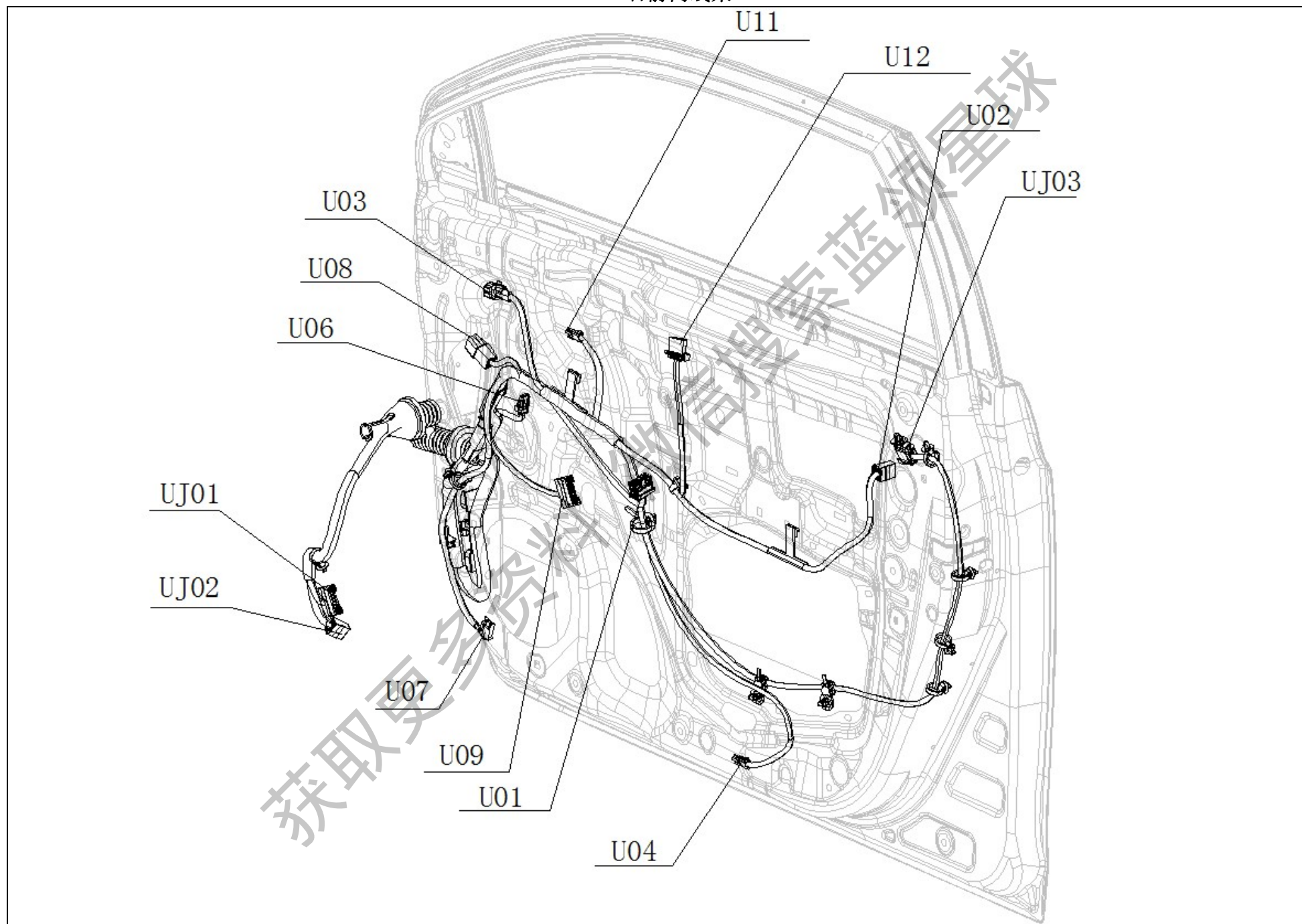
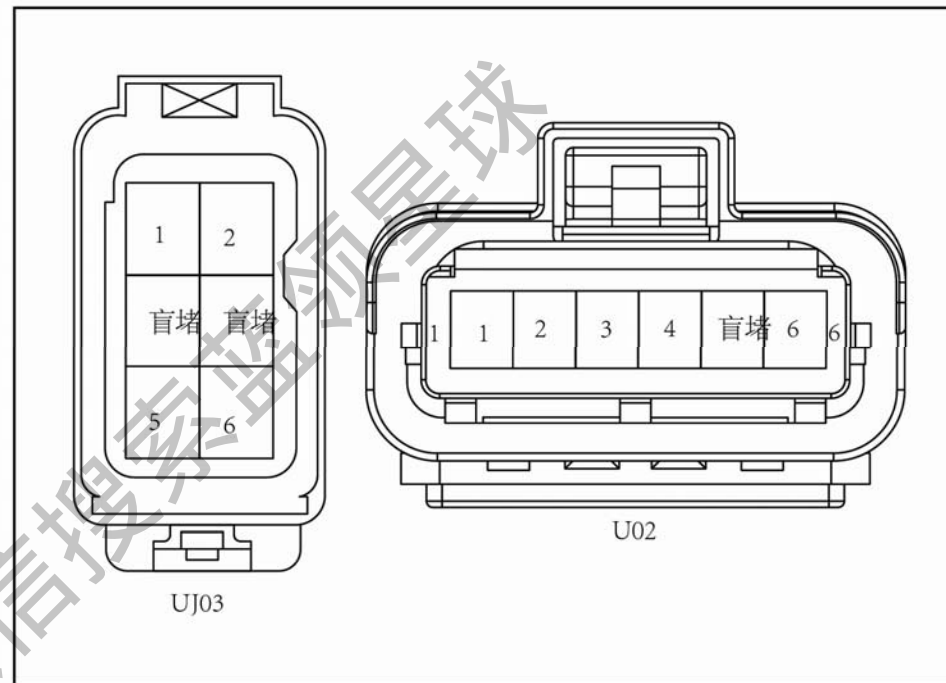
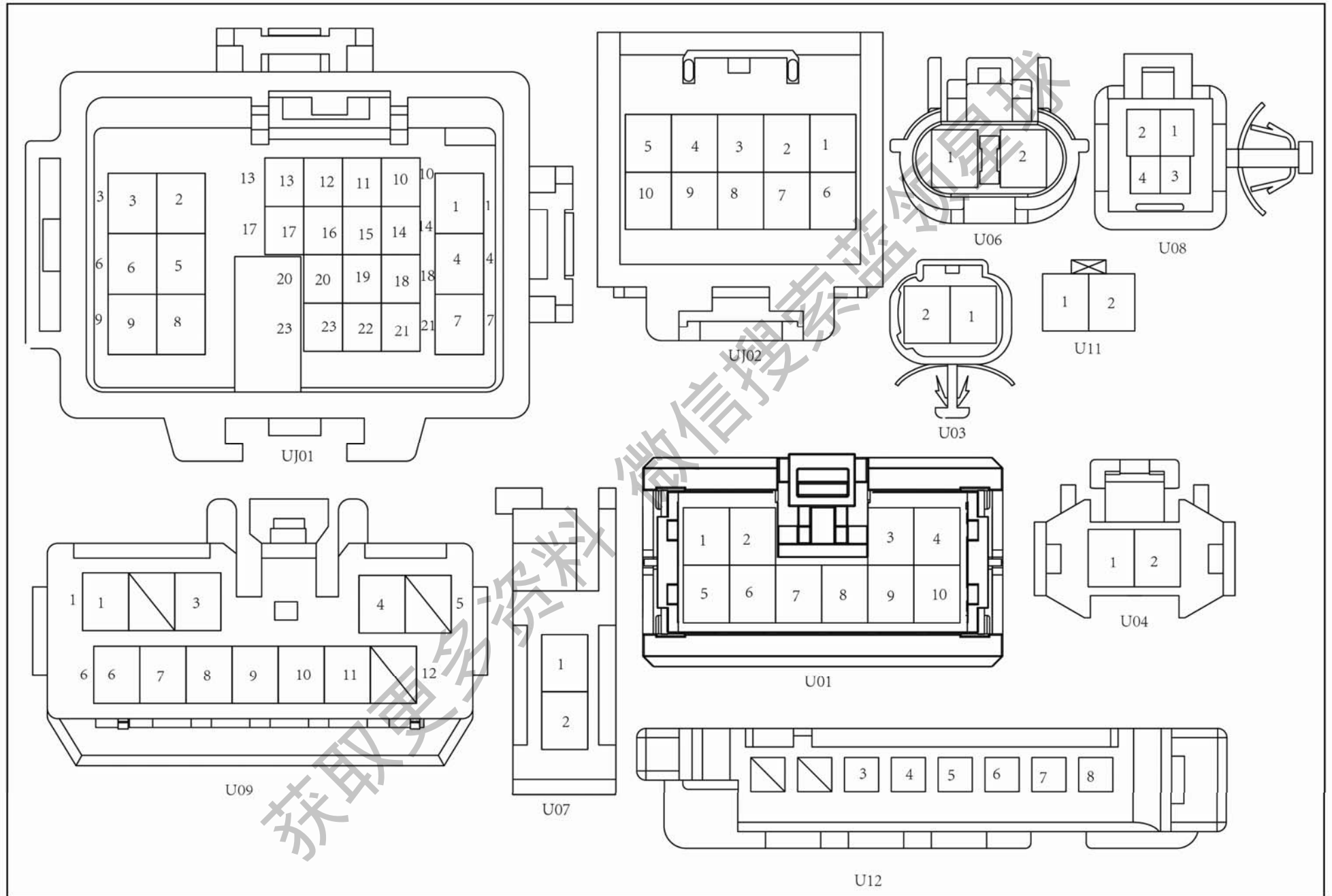

图					
序号 No.	零件编号 Part No.	名称 Description		数量 Qty	备注 Rem
		中文 Chinese	英文 English		
01	WJ01	接地板线束 KJ04			
02	W05	接右后门锁 电机			
03	W04	接右后门玻璃 升降器电机			
04	W07	接门灯			
05	W02	接右后门中低音 扬声器			
06	W03	接右后门玻璃升 降器开关			
07	W08	接导光条			
08	W01	接右后门高音扬 声器			

获取更多资料 微信搜索蓝领星球



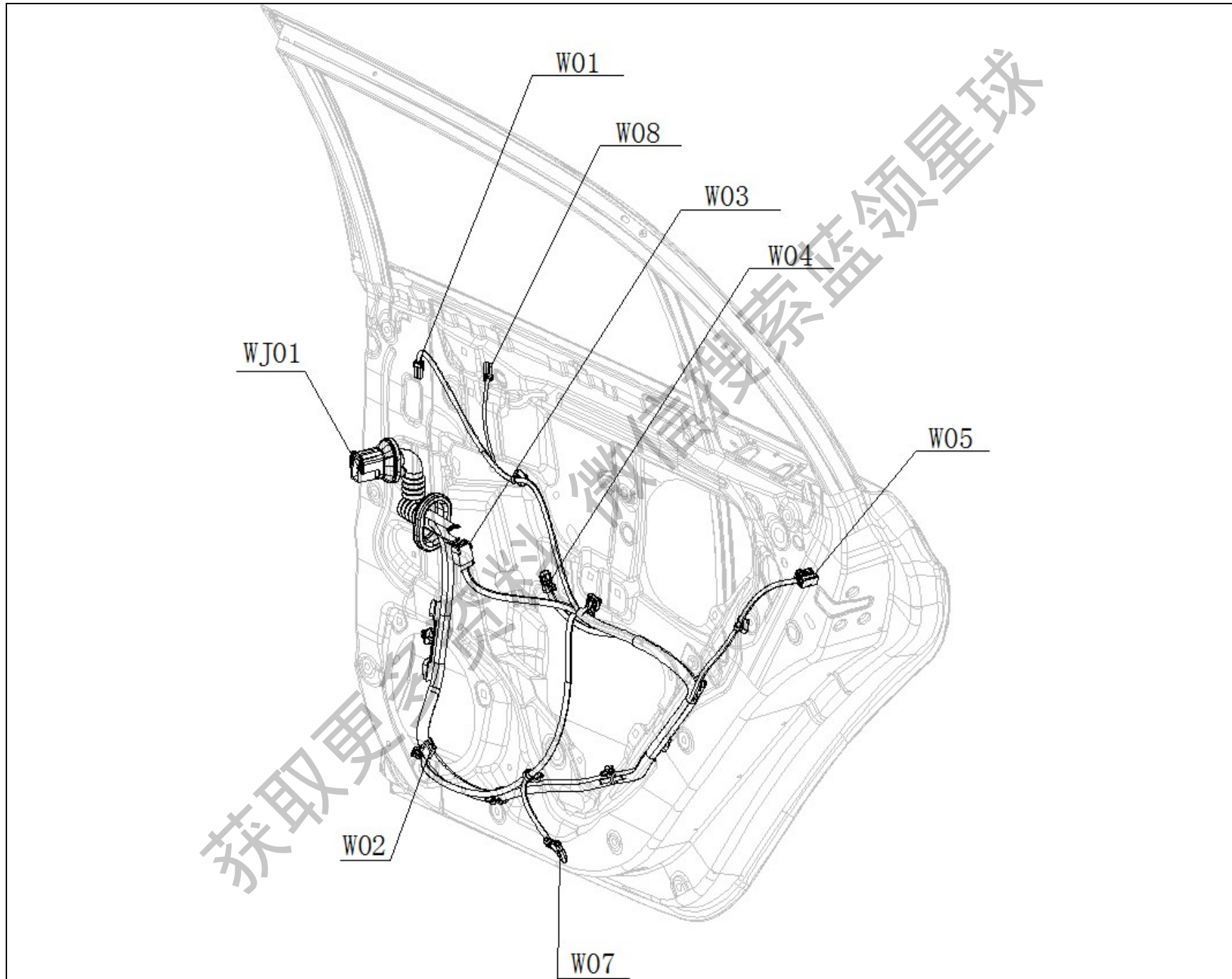
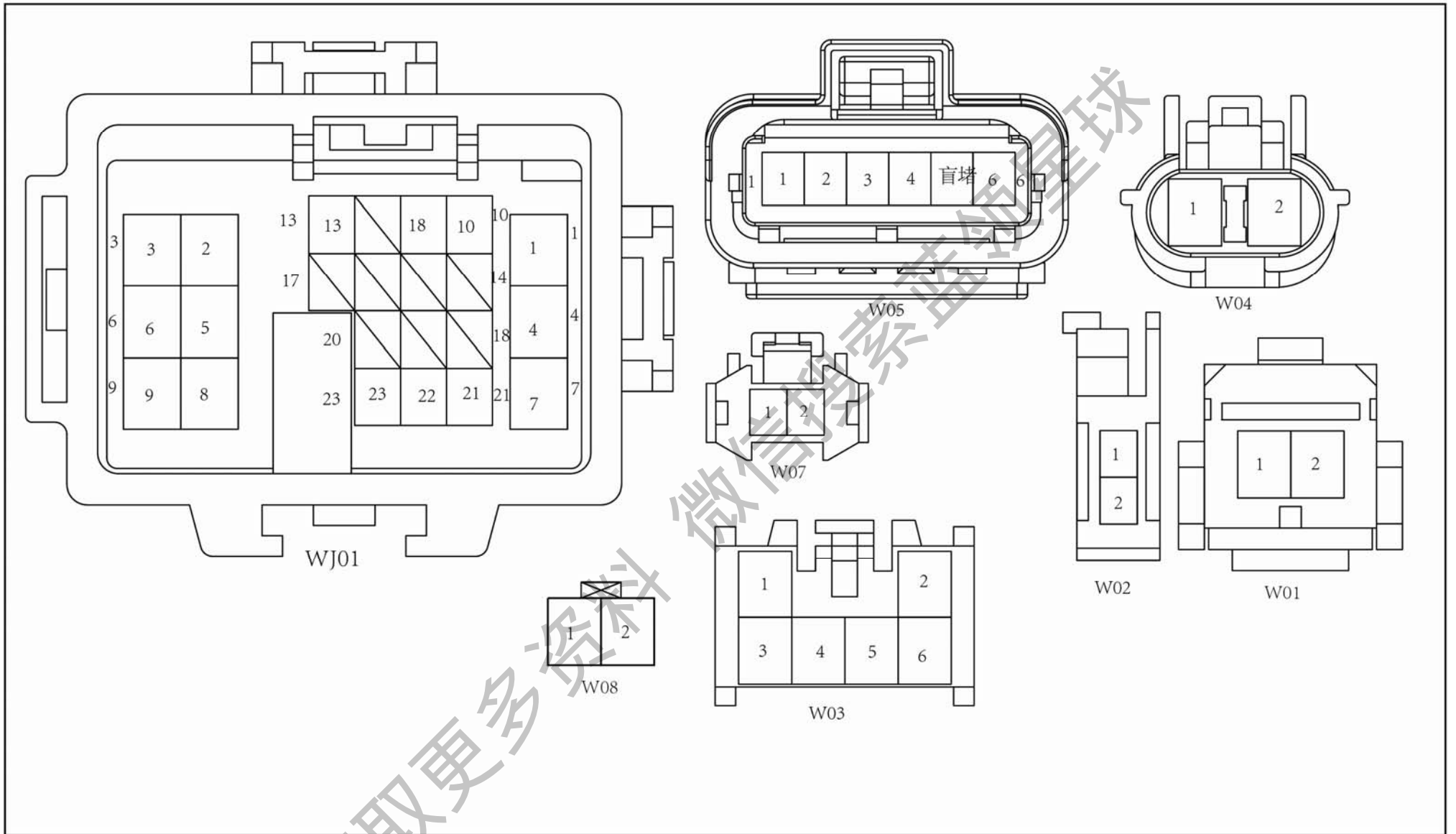

图					
序号 No.	零件编号 Part No.	名称 Description		数量 Qty	备注 Rem
		中文 Chinese	英文 English		
01	HeJ01	接仪表盘线束			
02	He02	接阳光传感器			
03	He01	接光照强度传感器			



3.6 仪表板线束



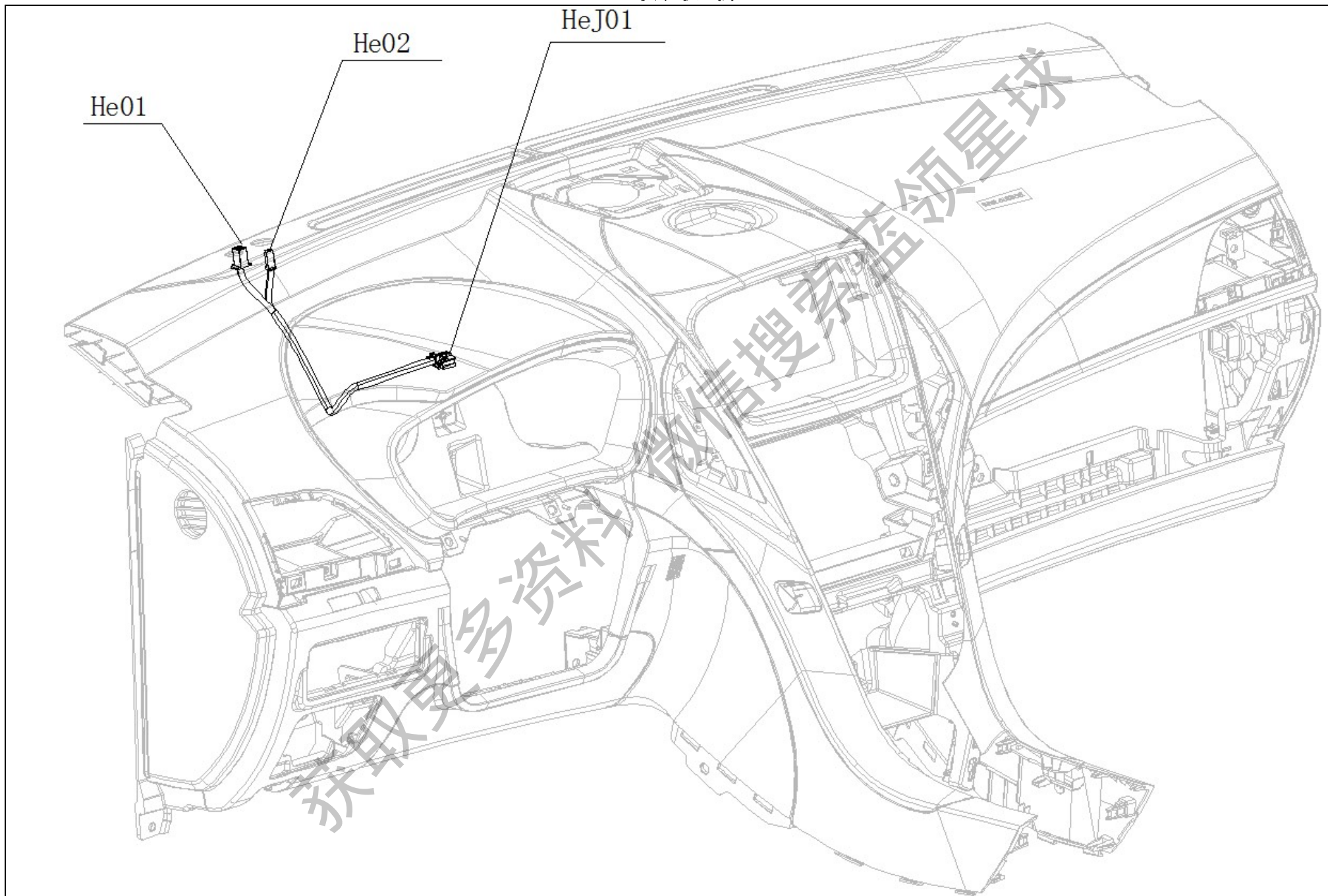
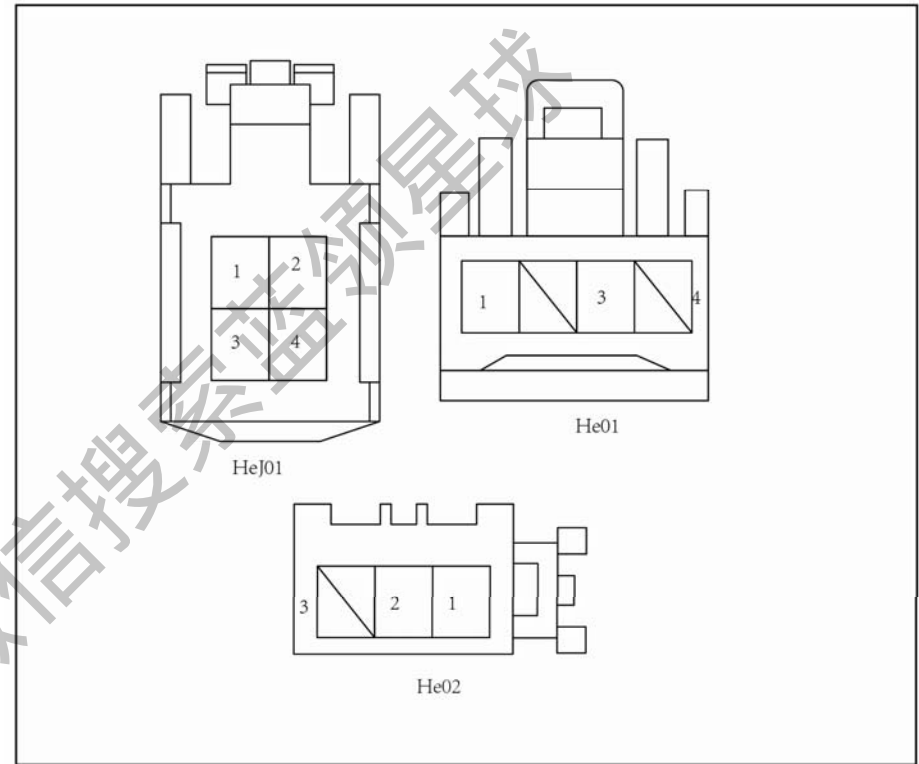
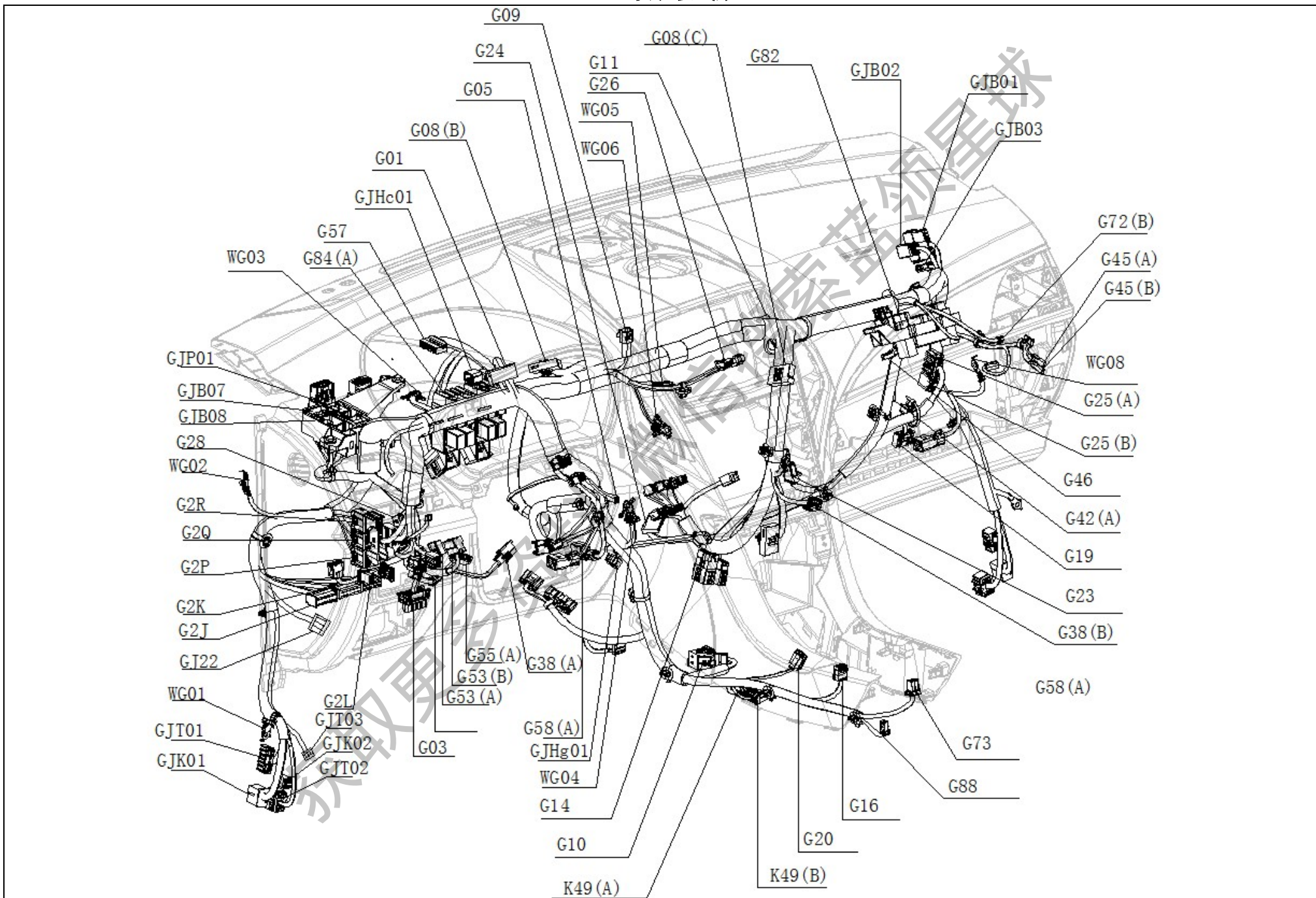

图					
序号 No.	零件编号 Part No.	名称 Description		数量 Qty	备注 Rem
		中文 Chinese	英文 English		
01	GJT02	接左前门线束 TJG02			
02	GJK02	接地板线束 KJG02(左)			
03	GJK01	接地板线束 KJG01(左)			
04	GJT01	接左前门线束 TJG01			
05	GJT03	接左前门线束 GJT03			
06	WG01	接 1#搭铁			
07	GJ22	接左前门线束 TJ05			
08	G2L	配电箱 L 口			
09	G2J	配电箱 J 口			
10	G2K	配电箱 K 口			
11	WG02	接 2#搭铁			
12	G2R	配电箱 R 口			
13	G2Q	配电箱 Q 口			
14	G2P	配电箱 P 口			
15	GJP01	接顶棚线束 PJG01			
16	GJB08	接前舱线束 BJG08			
17	GJB07	接前舱 BJG07			
18	G28	接制动灯开关			
19	G03	接诊断接口			
20	G38(A)	接左侧脚步照明灯			

图					
序号 No.	零件编号 Part No.	名称 Description		数量 Qty	备注 Rem
		中文 Chinese	英文 English		
21	G17	接转向轴锁			
22	G55(A)	轴向调节电机(下)			
23	G53(B)	螺旋管柱 ECU-B			
24	G53(A)	螺旋管柱 ECU-A			
25	G13	接时钟弹簧 (DAB)			
26	G34	接方向盘转角传感器			
27	G17	接转向轴锁			
28	G02	接组合开关			
29	G18	接螺旋线圈 II			
30	G72(A)	左侧导光条			
31	G2I	配电箱 I 口			
32	G2C	配电箱 C 口			
33	G37	接背光调节开关			
34	G36	接大灯调节开关			
35	GU11	接电动外后视镜控制开关			
36	G31	接蜂鸣器			
37	WG03	接 3#搭铁			
38	G01	接组合仪表			
39	GJHc01	接光照、日光强度传感器、多功能屏小线 HeJ01			
40	G05	接室内温度传感器			
41	G58(A)	主驾 KAB			
42	G41	接天线线束			

序号 No.	零件编号 Part No.	名称 Description		数量 Qty	备注 Rem
		中文 Chinese	英文 English		
43	WG04	接 4#搭铁			
44	G10(B)	接转接头 II, G15A			
45	G10(A)	接仪表板线束			
46	GJHg01	接紧急告警灯开 关			
47	G32	接前部磁卡探测 天线			
48	G21(A)	接空调控制器 1			
49	G21(B)	接空调控制器 2			
50	G21(C)	接空调控制器 3			
51	G10	接安全气囊 ECU			
52	G20	接点烟器			
53	K49(A)	接主控 ECU A			
54	K49(B)	接主控 ECU B			
55	G16	接启动按钮			
56	G88	换挡显示面板			
57	G73	接模式转换开关			
58	GJB04	接前舱线束 BJG04			
59	GJB05	接前舱线束 BJG05			
60	G84(A)	接 2#继电器座			
61	G57	接全景 ECU			
62	G08	接 1#继电器座			
63	G08(A)	接转接头 I			
64	WG10	接 10#搭铁(方向 盘电器)			

序号 No.	零件编号 Part No.	名称 Description		数量 Qty	备注 Rem
		中文 Chinese	英文 English		
65	G18	接螺旋线圈 II			
66	G55(B)	角度调节电机(下)			
67	G02	接组合开关			
68	G13	接时钟弹簧 (DAB)			
69	G84	方向盘位置调节开 关			
70	G34	接方向盘转角传感 器			
71	G08(B)	接转接 II			
72	G09	接中置扬声器			
73	G26	接前排液晶屏			
74	WG06	接 6#搭铁			
75	WG05	接 5#搭铁			
76	G11	接前排乘员安全气 囊(PAB)			
77	G08(C)	接转接头III			
78	WG07	接 7#搭铁			
79	G08(D)	接转接头 IV			
80	G42(B)	接 PM2.5 开关			
81	GJK04	接地板线束 KJG04(中)			
82	GJK03	接地板线束 KJG03(中)			
83	G07(C)	接 DVD 主机 C			
84	G07(B)	接 DVD 主机 B			

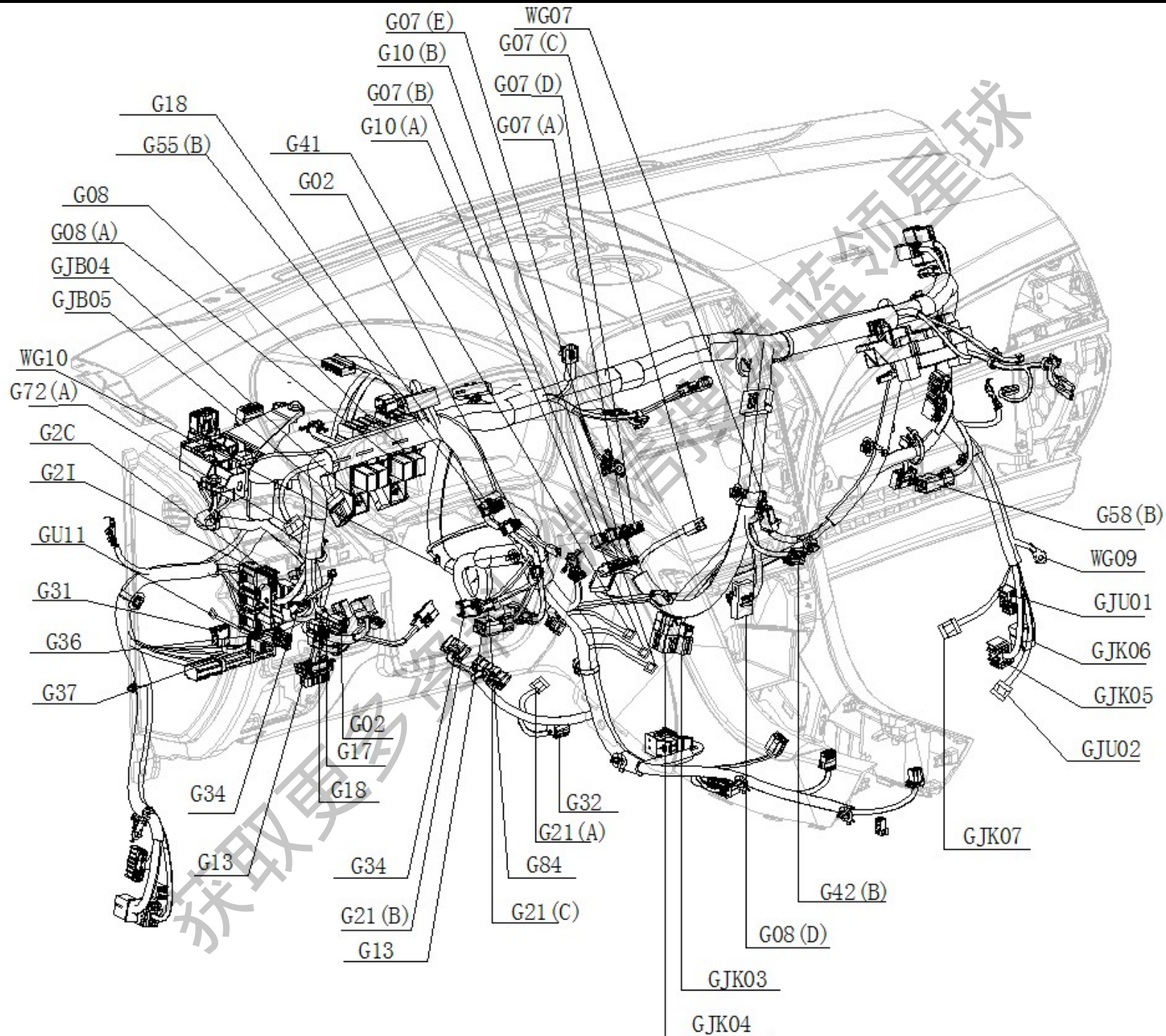
图					
序号 No.	零件编号 Part No.	名称 Description		数量 Qty	备注 Rem
		中文 Chinese	英文 English		
85	G07(A)	接 DVD 主机 A			
86	G07(D)	接 DVD 主机 D			
87	G07(E)	接 DVD 主机 E			
88	G72(B)	右侧导光条			
89	G82	接仪表板配电箱 II			
90	GJB02	接前舱线束 BJG02			
91	GJB01	接前舱线束 BJG01			
92	GJB03	接前舱线束 BJG03			
93	G46	接储物盒照明灯			
94	G42(A)	接 PM2.5 测试仪			
95	G19	接网关控制器			
96	G25(B)	接无钥匙系统电控单元 B			
97	G25(A)	接无钥匙系统电控单元 A			
98	G23	接鼓风机电机			
99	G38(B)	接右侧脚步照明灯			
100	G24	接鼓风机调速模块			
101	G45(A)	接杂物箱灯开关			
102	G45(B)	接杂物箱灯开关			
103	WG08	接 8#搭铁			
104	G58(B)	接副驾 KAB			

图					
序号 No.	零件编号 Part No.	名称 Description		数量 Qty	备注 Rem
		中文 Chinese	英文 English		
105	WG09	接 9#搭铁			
106	GJU02	接右前门线束 UJG02			
107	GJK05	接地板线束 KJG05(右)			
108	GJK06	接地板线束 KJG06(右)			
109	GJK07	接地板线束 KJG07(右)			
110	GJU01	接右前门线束 UJG01			

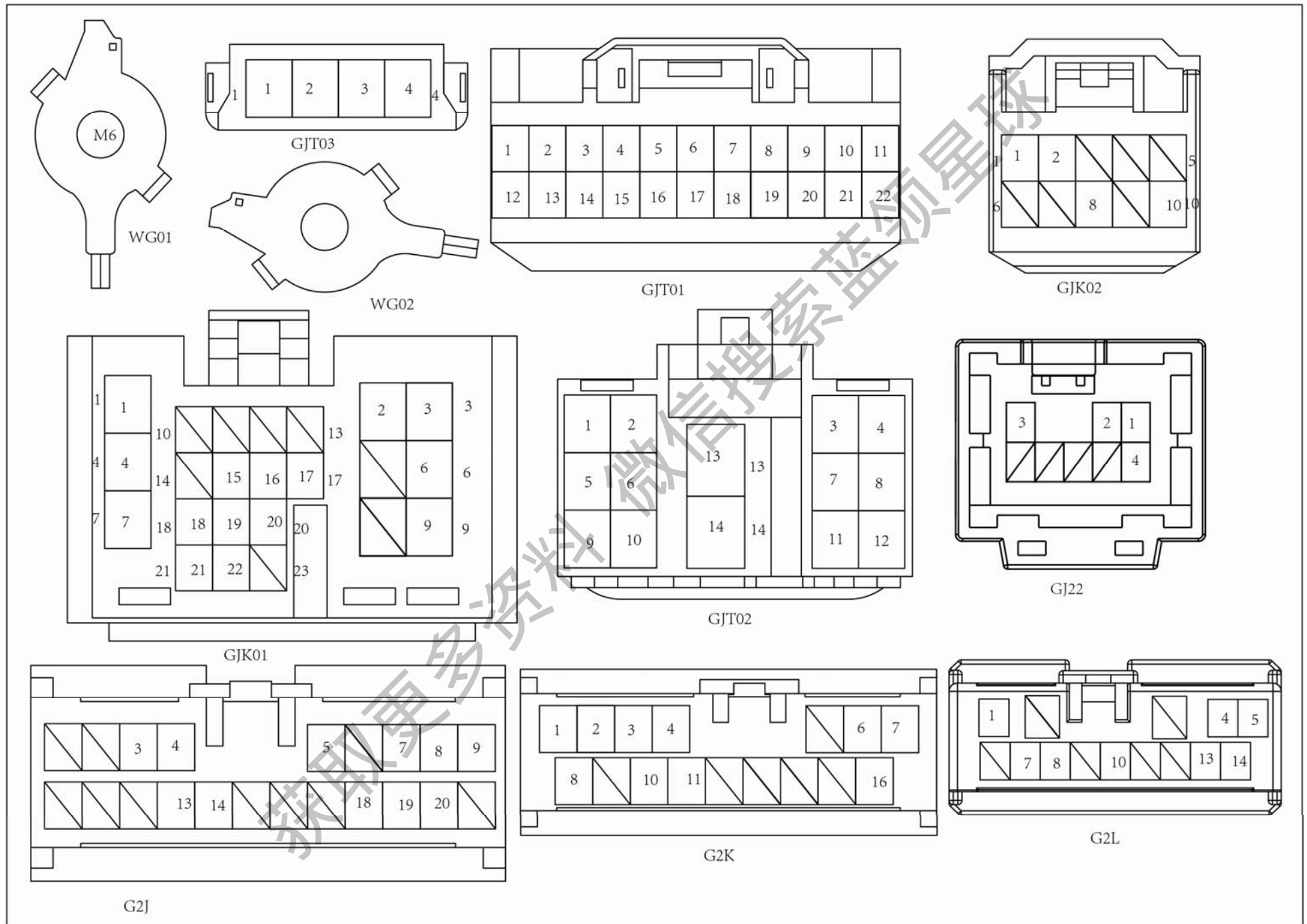

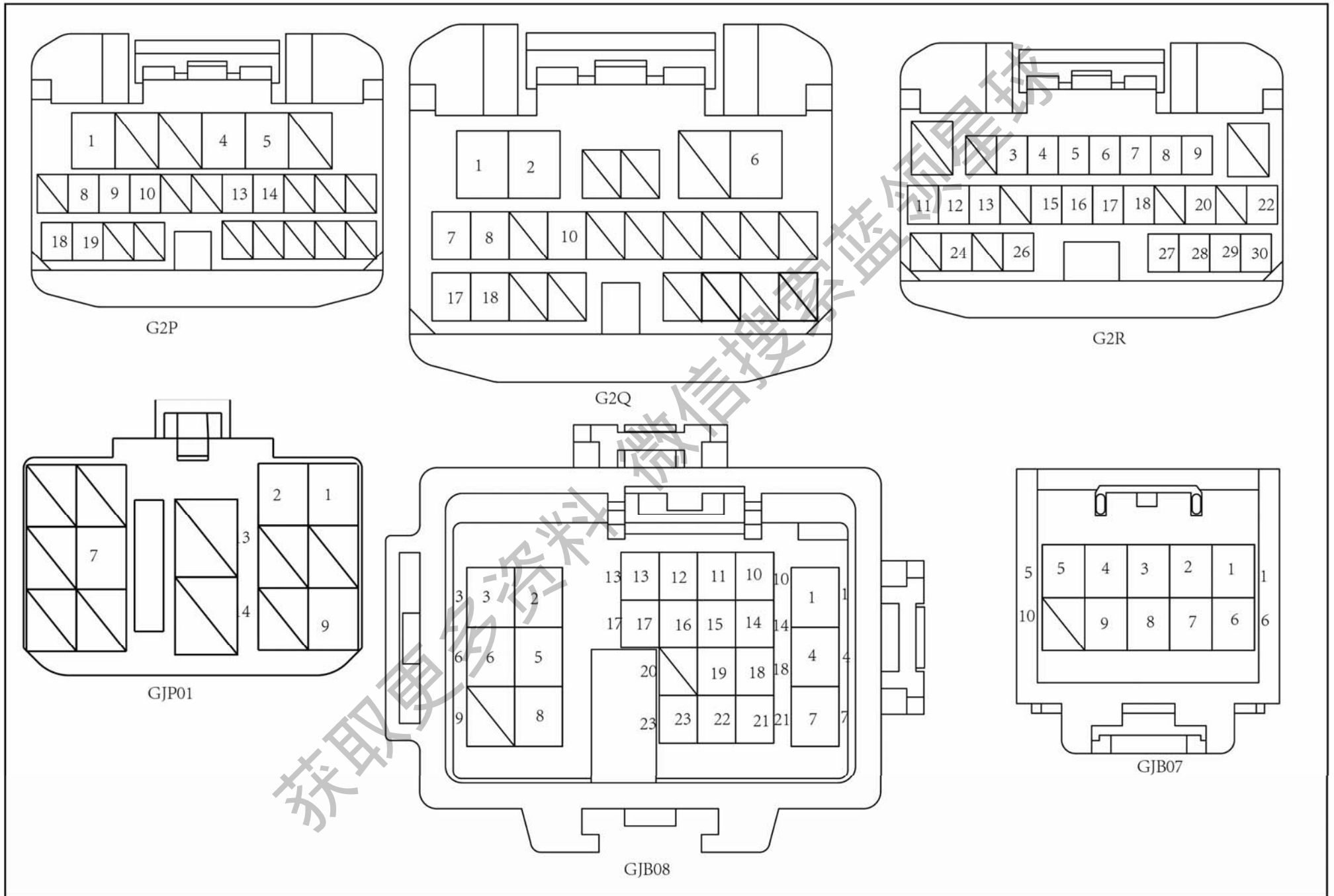

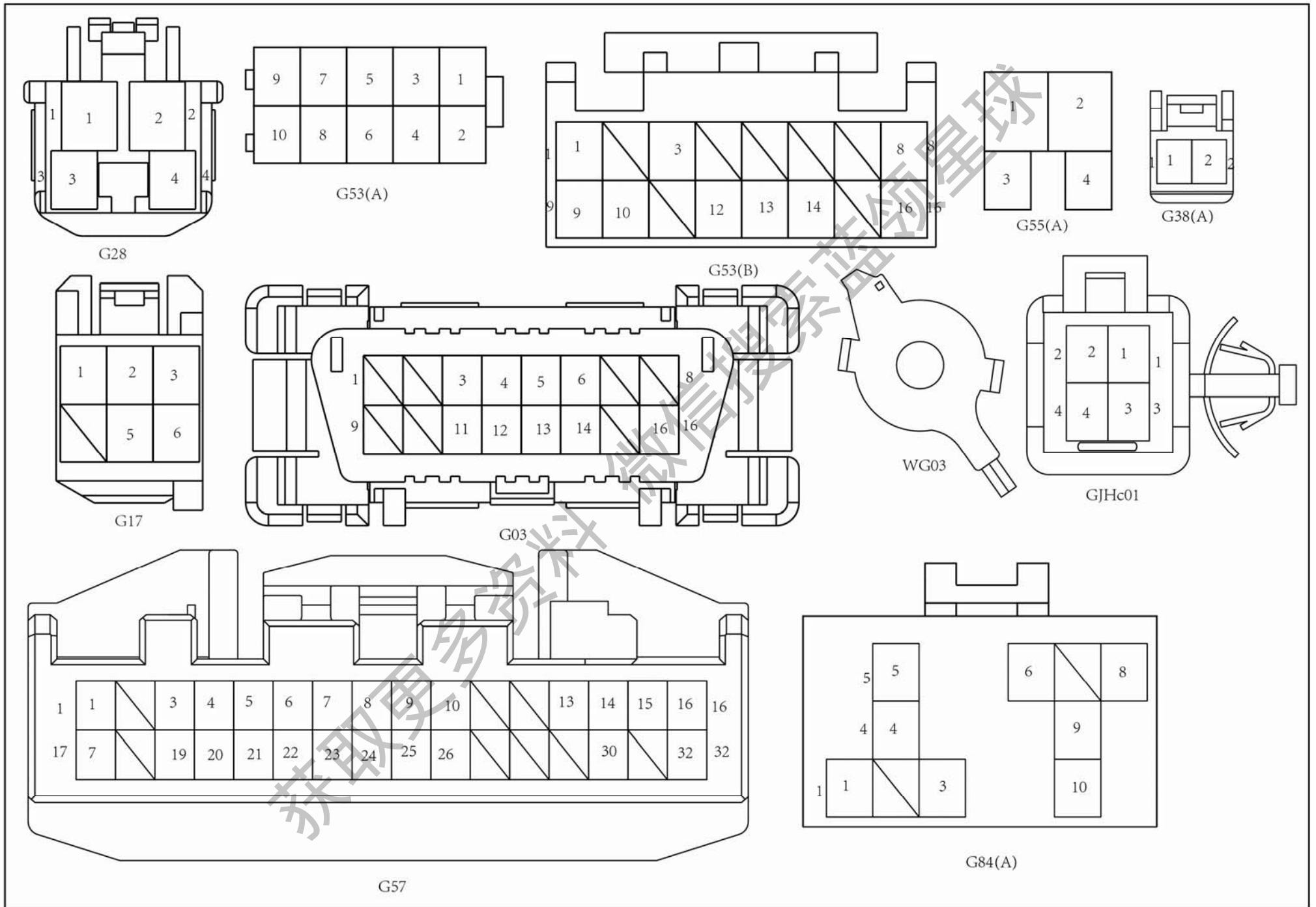

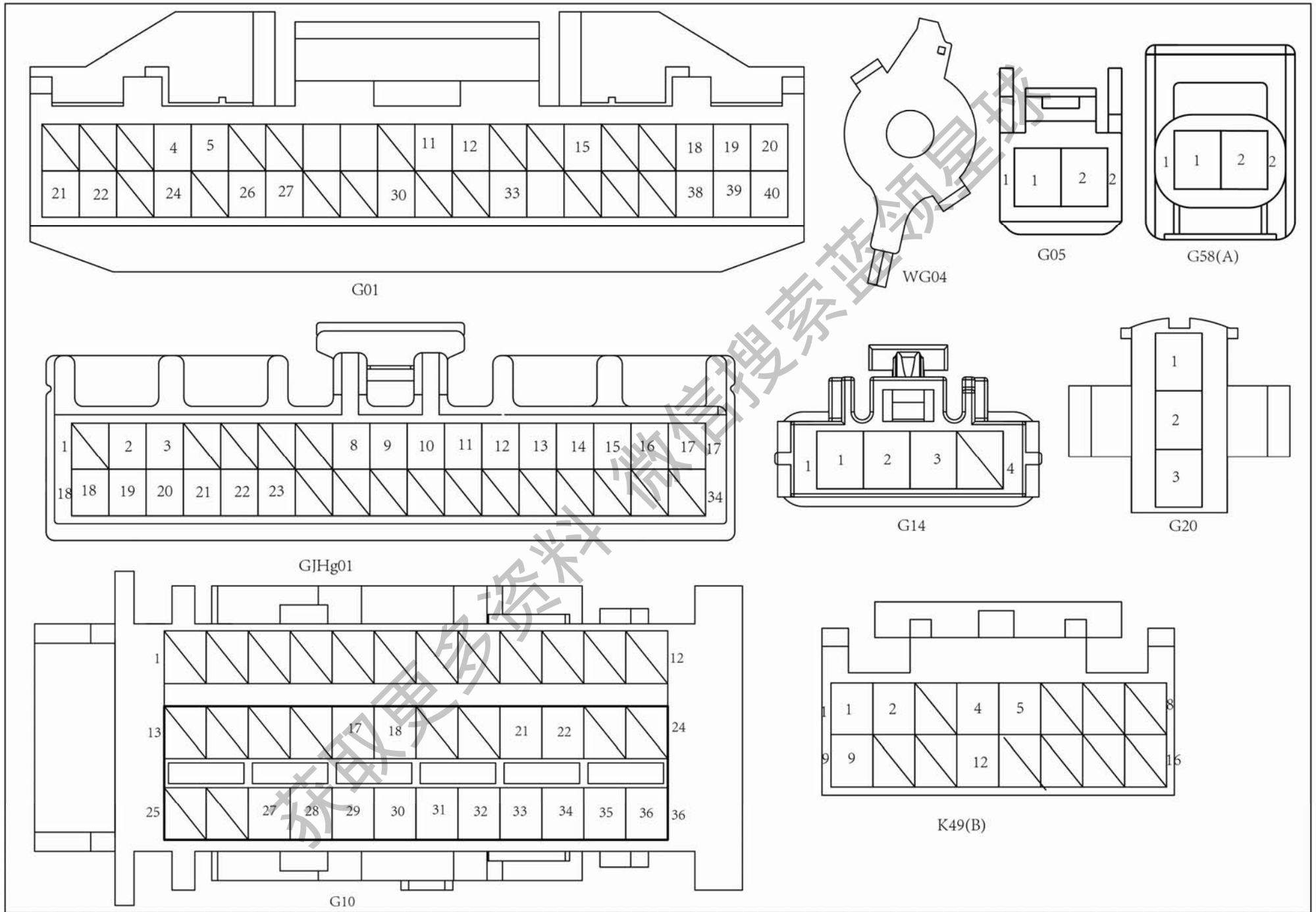

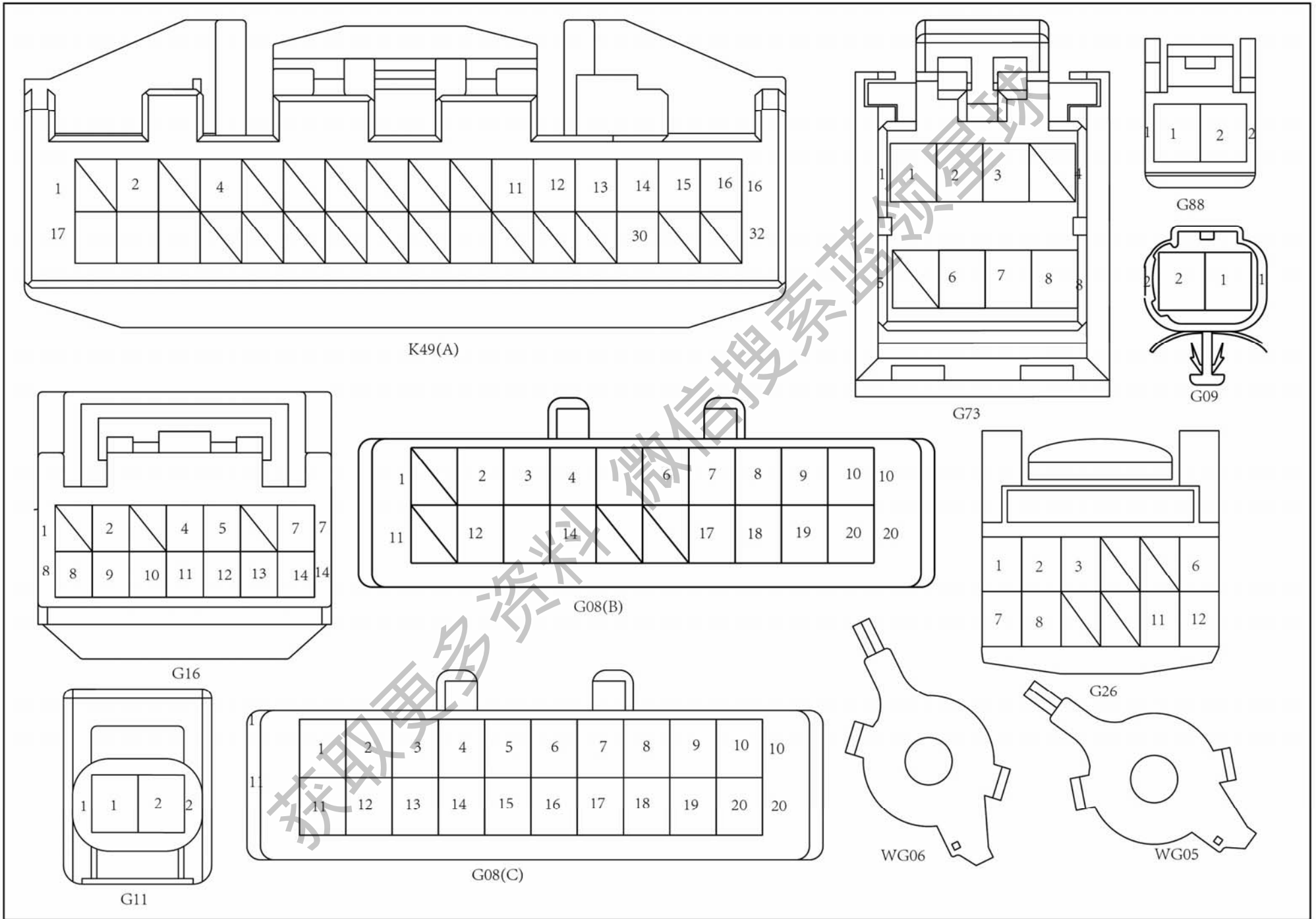

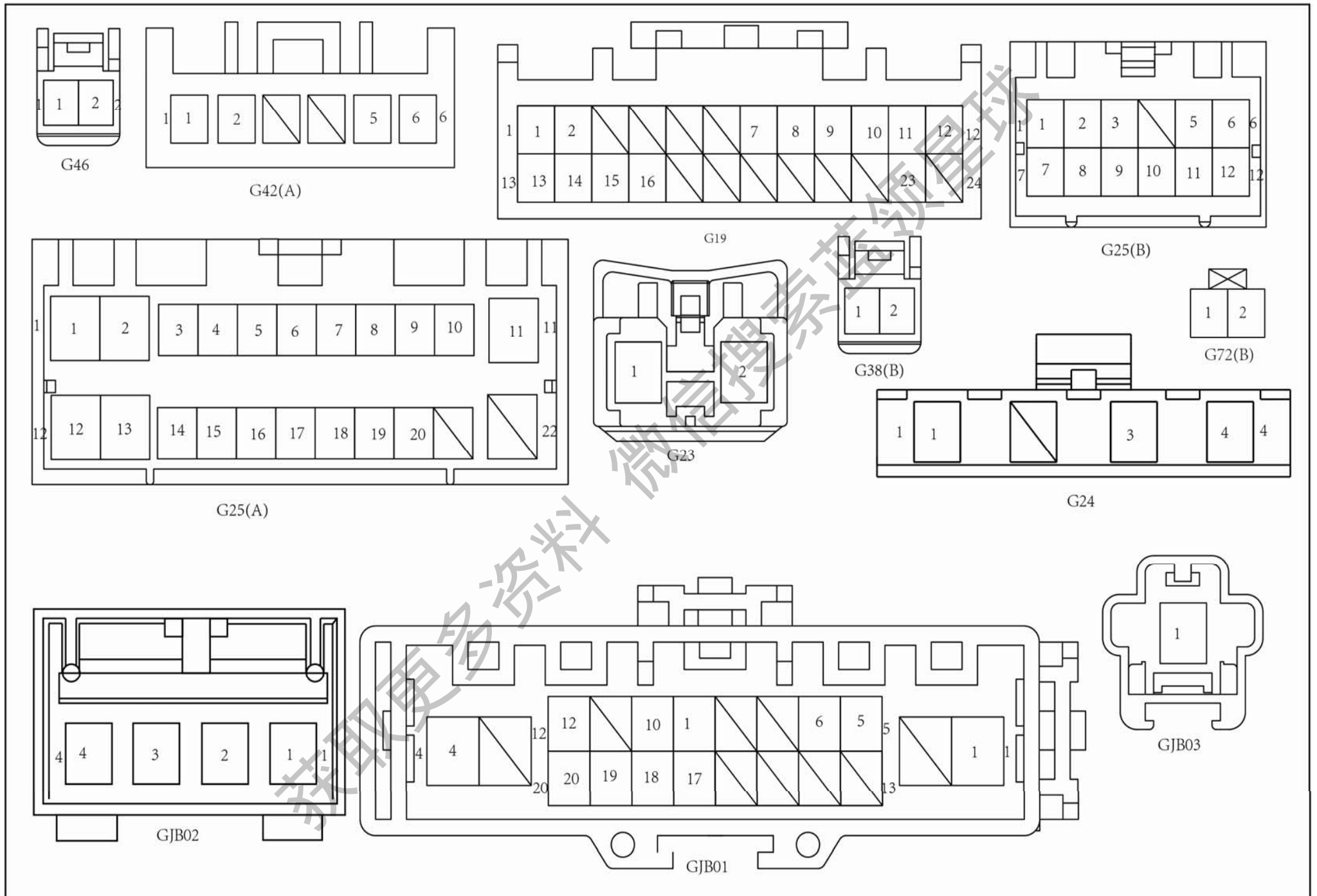

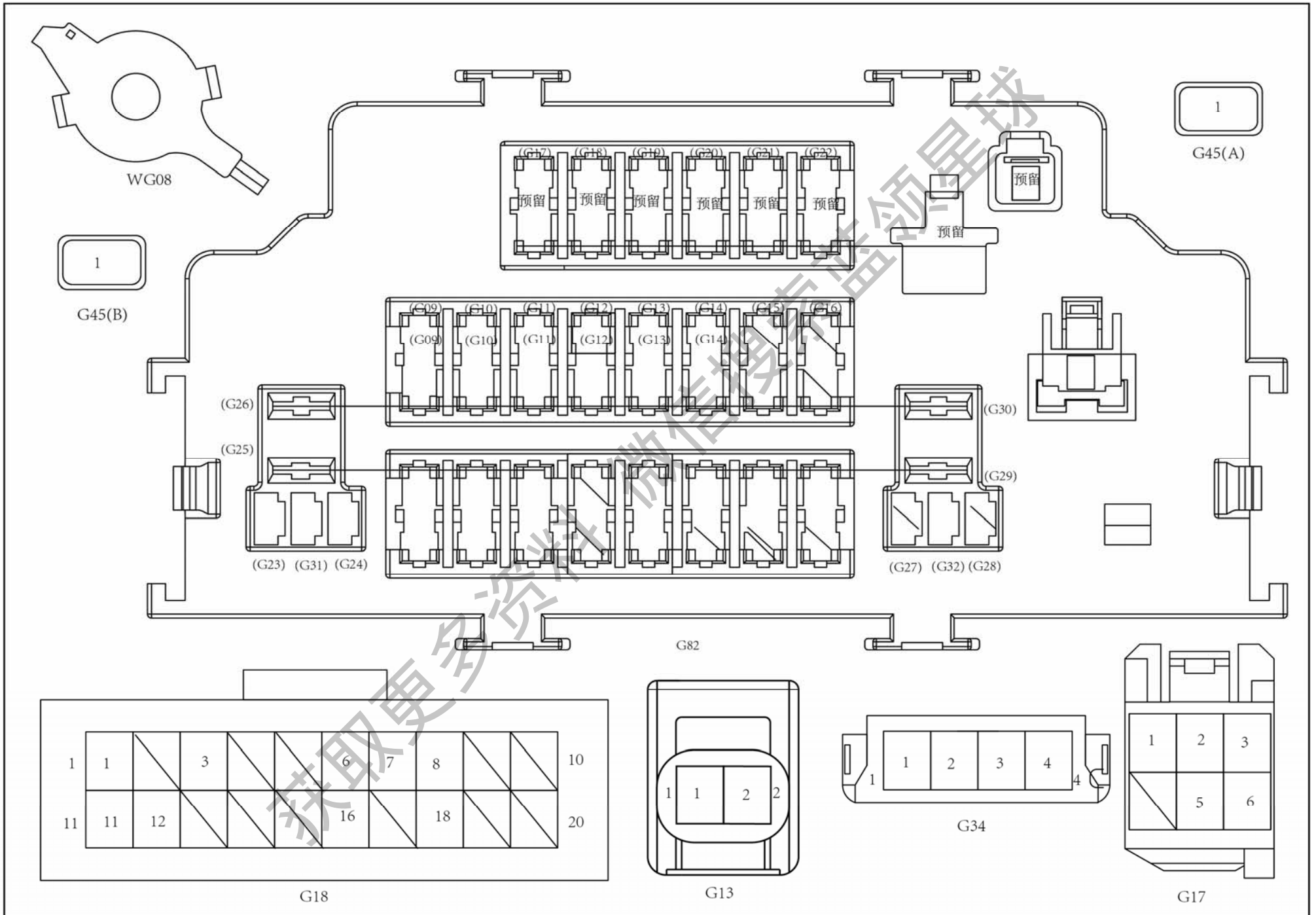

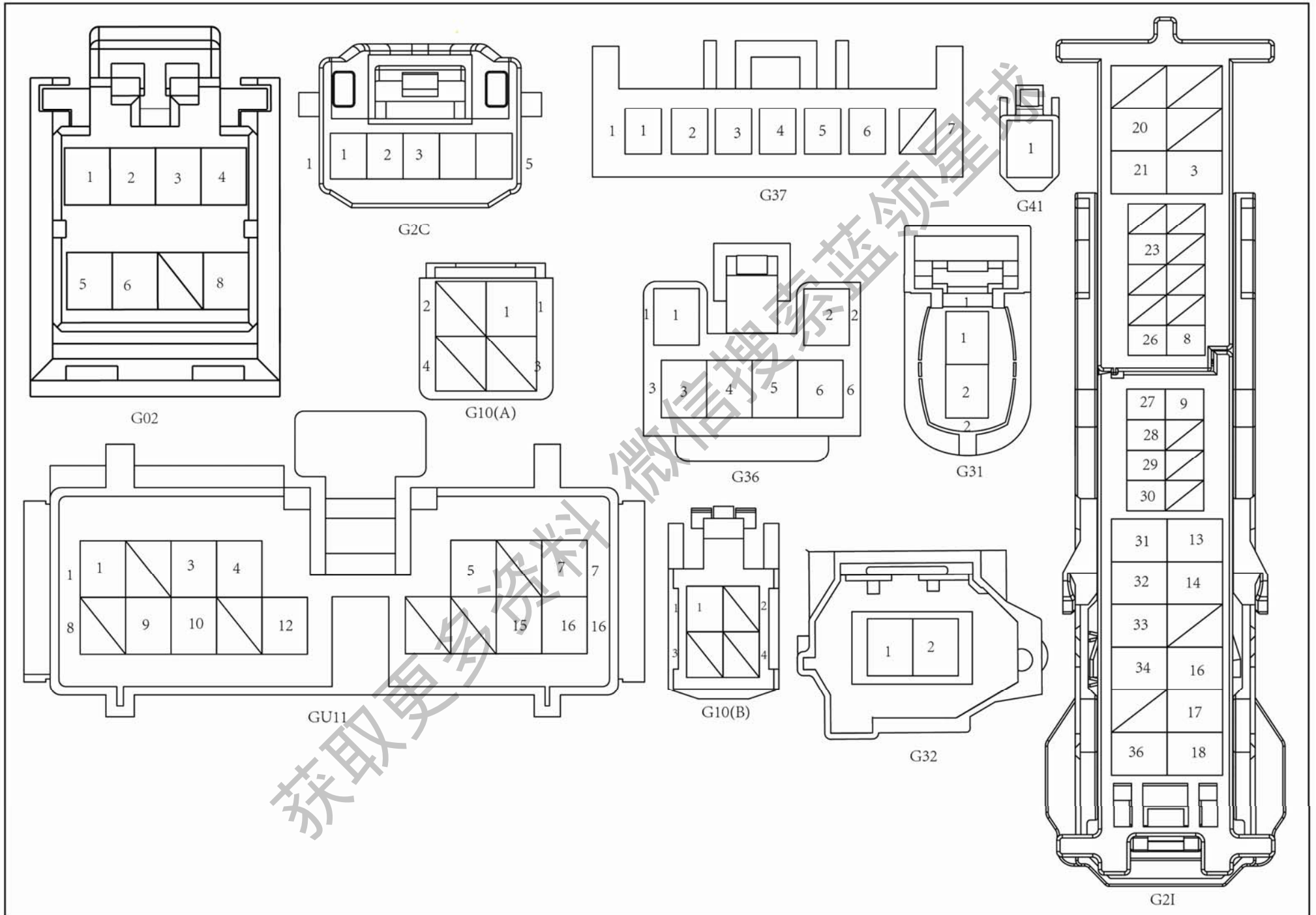

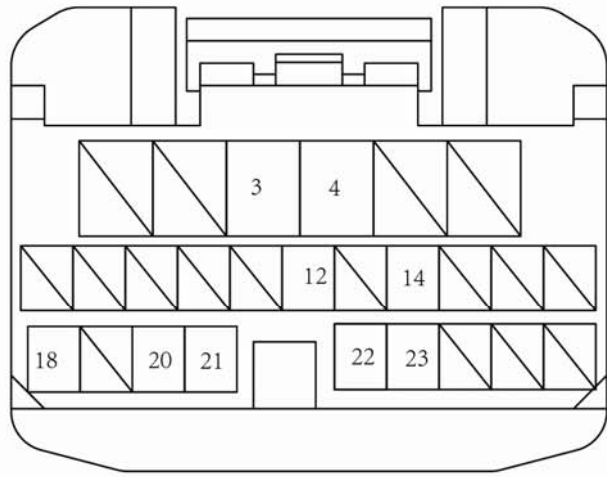

G21(A)

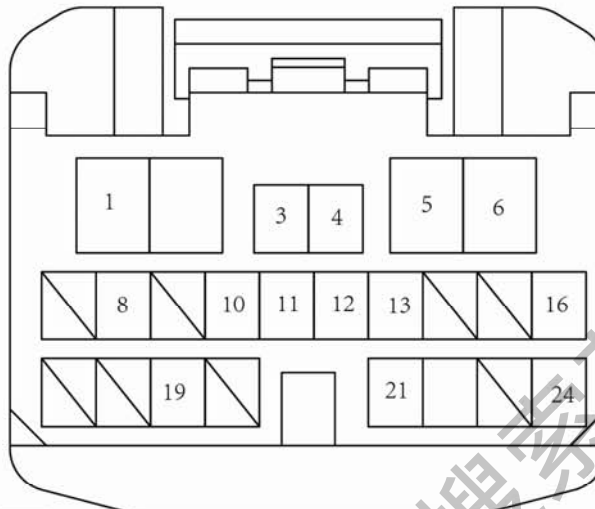

G21(B)

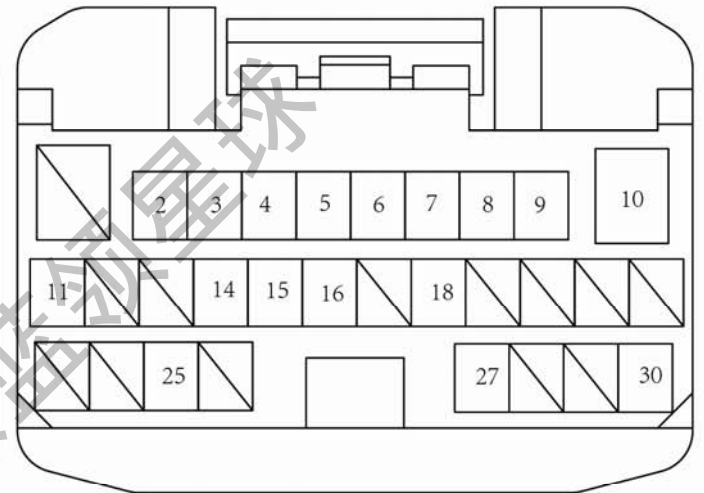

G21(C)

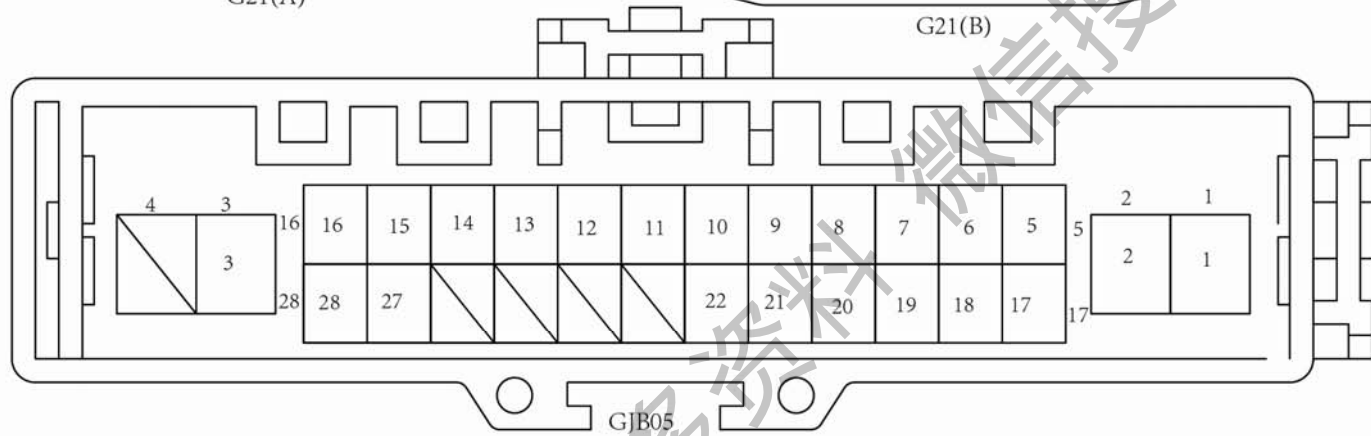

GJB05

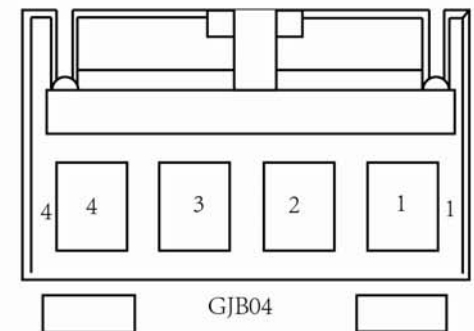

GJB04

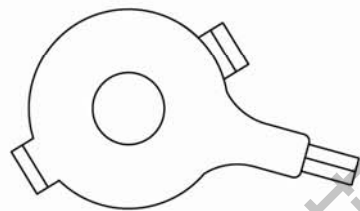

WG10

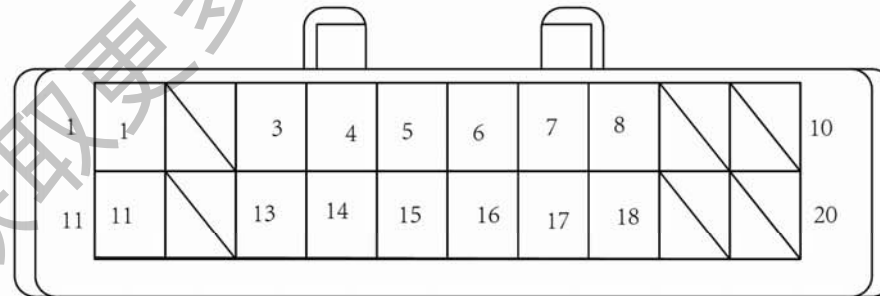

G08(A)

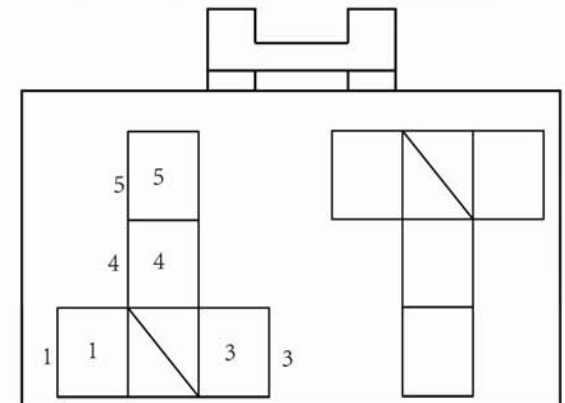

G08

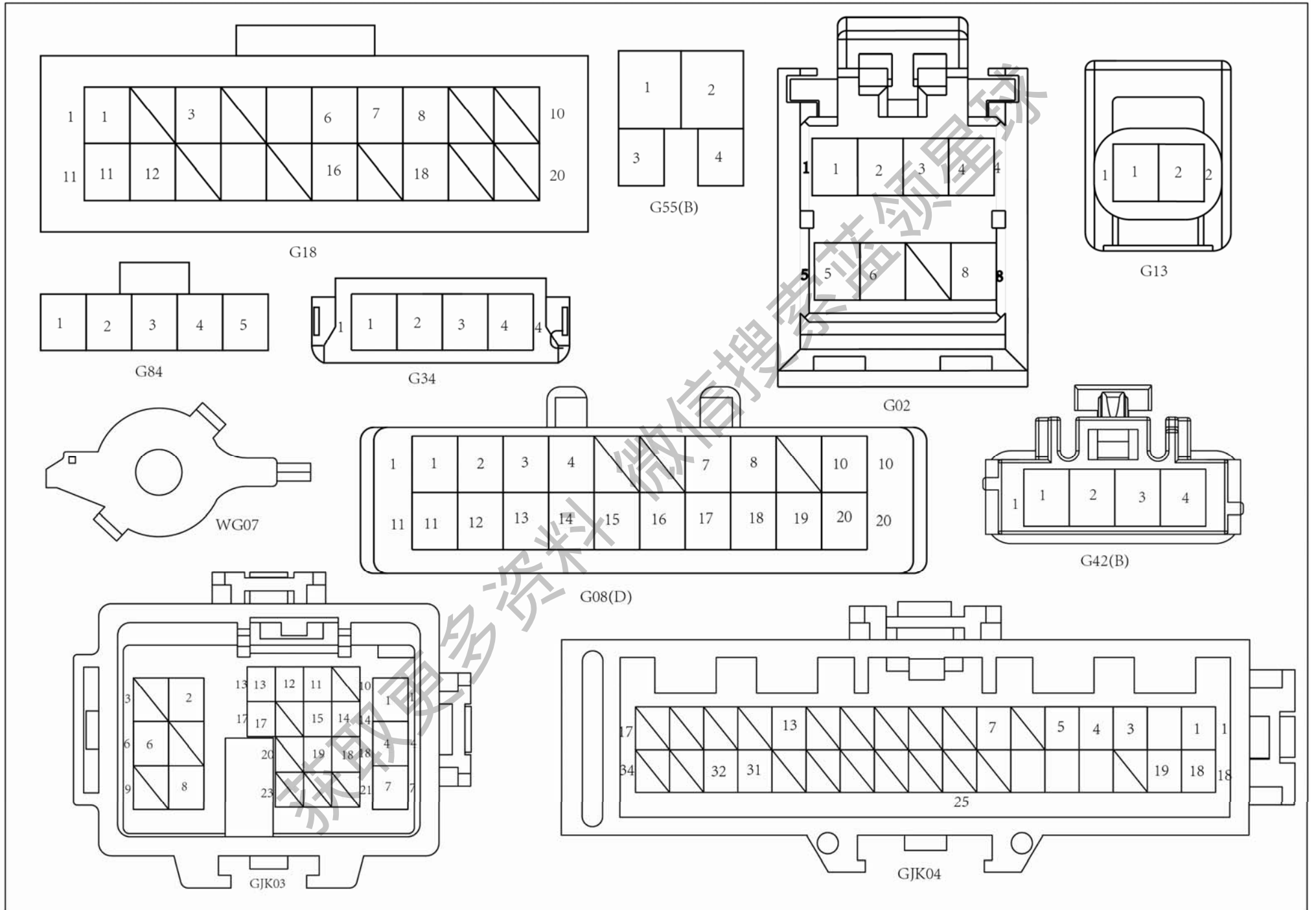

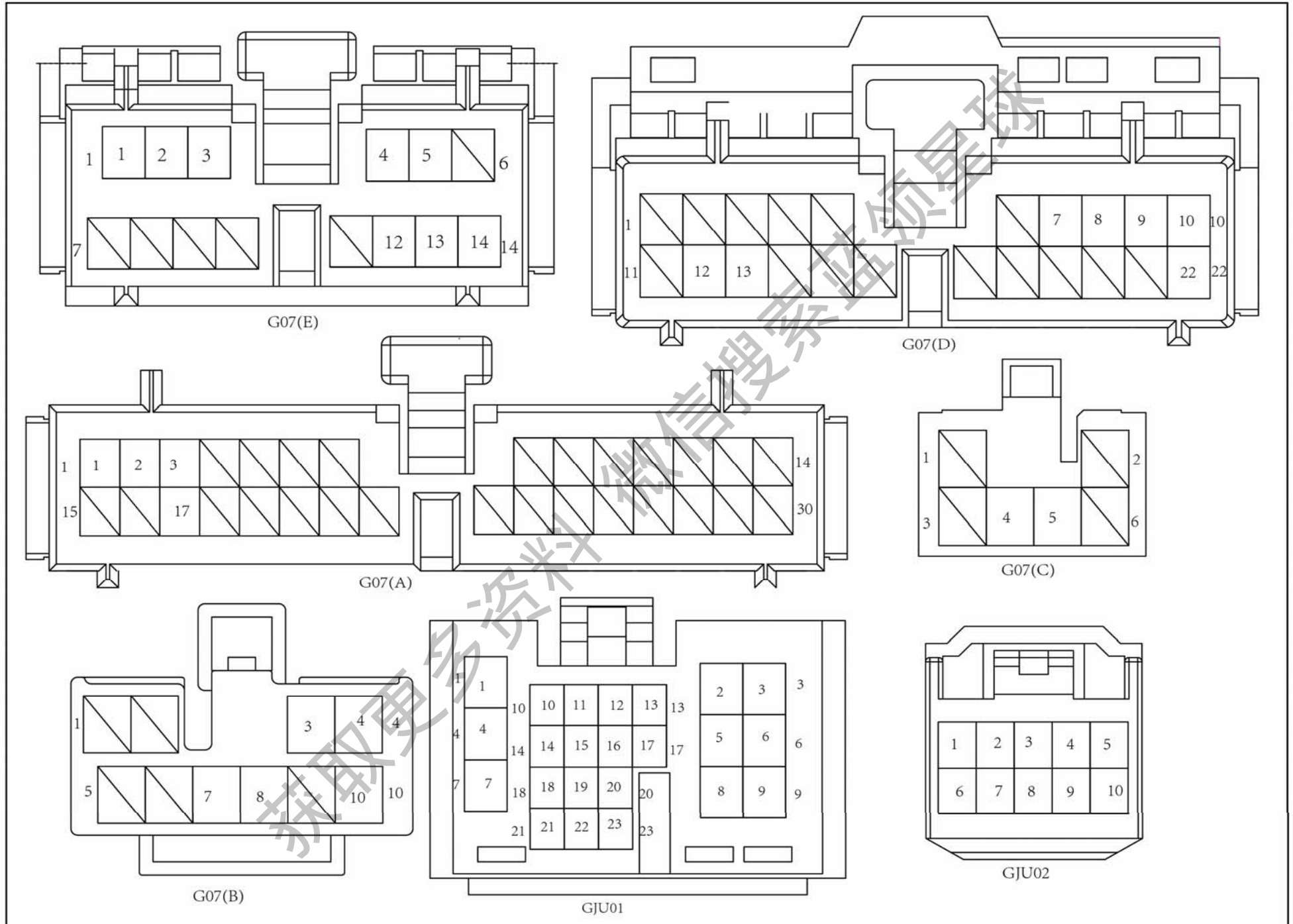

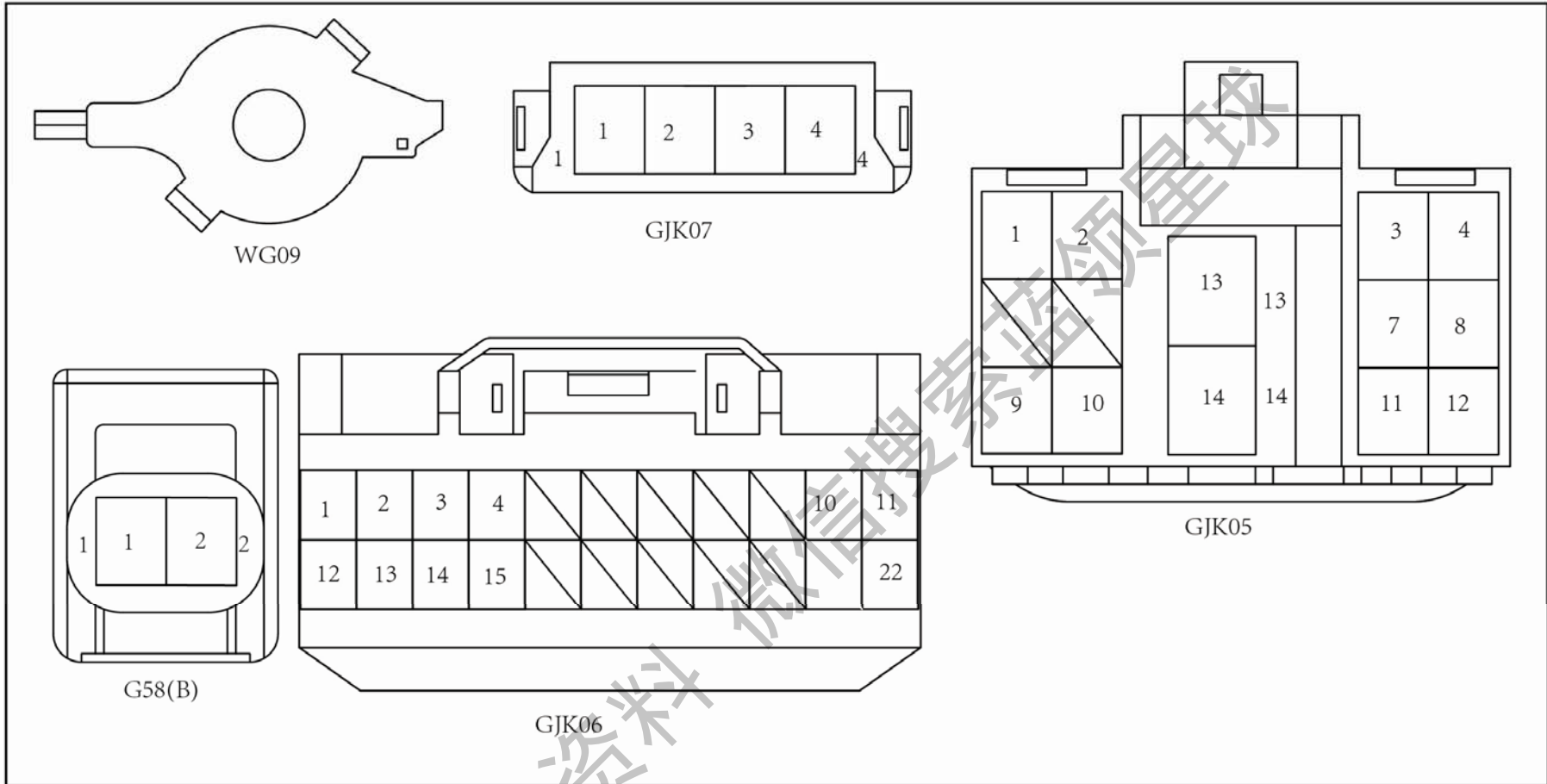

获取更多资料

3.7 前舱线束



图					
序号 No.	零件编号 Part No.	名称 Description		数量 Qty	备注 Rem
		中文 Chinese	英文 English		
01	BJG01	接仪表 GJB01			
02	BJG02	接仪表盘线束 GJB02			
03	BJG03	接仪表盘线束 GJB03			
04	BK10	接仪表配电箱 II			
05	BK45(A)	接电池管理器 A			
06	BJX01	接电池采样线 XJB01(高压互锁)			
07	BK45(B)	接电池管理器 B			
08	B48	接电子膨胀阀			
09	B22	接 REPS-ECU			
10	B23	接 REPS-电机			
11	B28(B)	接动力配电箱			
12	B49	接温度压力传感器			
13	Eb04	REPS 搭铁(4#)			
14	BG44	接加速踏板传感器			
15	BJG04	接仪表盘线束 GJB04			
16	BJG05	接仪表 GJB05			
17	BJG08	接仪表盘线束 GJB08			
18	B2E	接仪表盘配电箱 E			
19	B2H	接仪表盘配电箱 H			

图					
序号 No.	零件编号 Part No.	名称 Description		数量 Qty	备注 Rem
		中文 Chinese	英文 English		
20	B2F	接仪表盘配电箱 F			
21	BJG07	接仪表盘线束 GJB07			
22	BG28(B)	接刹车踏板			
23	Eb03	3#搭铁			
24	B04	接雨刮电机小线			
25	B01(A)	接左前轮轮速传感器小线			
26	BA31	真空压力传感器			
27	B17	接制动液位开关			
28	Eb05	接 5#搭铁			
29	B44(B)	接配电箱 II			
30	B1I	接前舱配电箱 I			
31	B1J	接前舱配电箱 J			
32	B1F	接前舱配电箱 F			
33	B1H	接前舱配电箱 H			
34	B44(C)	接正极保险盒			
35	B1D	接前舱配电箱 D			
36	B1C	接前舱配电箱 C			
37	Eb06	接 6#搭铁			
38	Eb07	接 7#搭铁			
39	B1E	接前舱配电箱 E			
40	BS03	前舱配电箱			
41	BS04	前舱配电箱			
42	B05(B)	接左前近光灯			
43	B1G	接前舱配电箱 G			
44	B1B	接前舱配电箱 B			
45	B20(A)	接左前调节电机			

图					
序号 No.	零件编号 Part No.	名称 Description		数量 Qty	备注 Rem
		中文 Chinese	英文 English		
46	B05(A)	接左前组合灯			
47	B52	接 PTC 互锁			
48	B18(A)	接左前胎压监测天线			
49	B14(A)	接左散热风扇			
50	BK05(A)	接左前碰撞传感器			
51	Eb10	接 10#搭铁			
52	B44(A)	继电器座			
53	BJD01	接前保 DJB01			
54	B07(A)	接左电喇叭			
55	B12	接室外温度传感器			
56	B53(A)	接直流充电口			
57	B53(B)	接交流充电口			
58	BA17	接电动压缩机			
59	B07(B)	接右电喇叭			
60	B08	接机舱盖锁			
61	BS02	接起动蓄电池			
62	B34	接 PTC 传感器			
63	BK50	接启动蓄电池 BMS			
64	B43	接高压模块水泵			
65	B14(B)	接右散热风扇			
66	BK05(B)	接右前碰撞传感器			
67	B18(B)	接右前胎压监测天线			

图					
序号 No.	零件编号 Part No.	名称 Description		数量 Qty	备注 Rem
		中文 Chinese	英文 English		
68	B29	接电机水温传感器			
69	B06(A)	接右前组合灯			
70	B20(B)	接右前调节电机			
71	B16	接洗涤液电机			
72	B06(B)	接右前近光灯			
73	Eb08	接 8#搭铁			
74	Eb09	接 9#搭铁			
75	BJB01(B)	接前舱 BJB01(A)			
76	BJB01(A)	接前舱线束 BJB01(B)			
77	Eb01	接 1#搭铁			
78	B26	接冷却液位传感器			
79	B30	接旋变信号			
80	Eb02	接 2#搭铁			
81	B31	接温度信号			
82	B28(A)	接 VTOG ECU1			
83	B42	接 PTC 水泵(空调)			
84	B03	接 ESC-ECU			
85	B13	接空调压力传感器			
86	B01(B)	接右前轮轮速传感器小线			

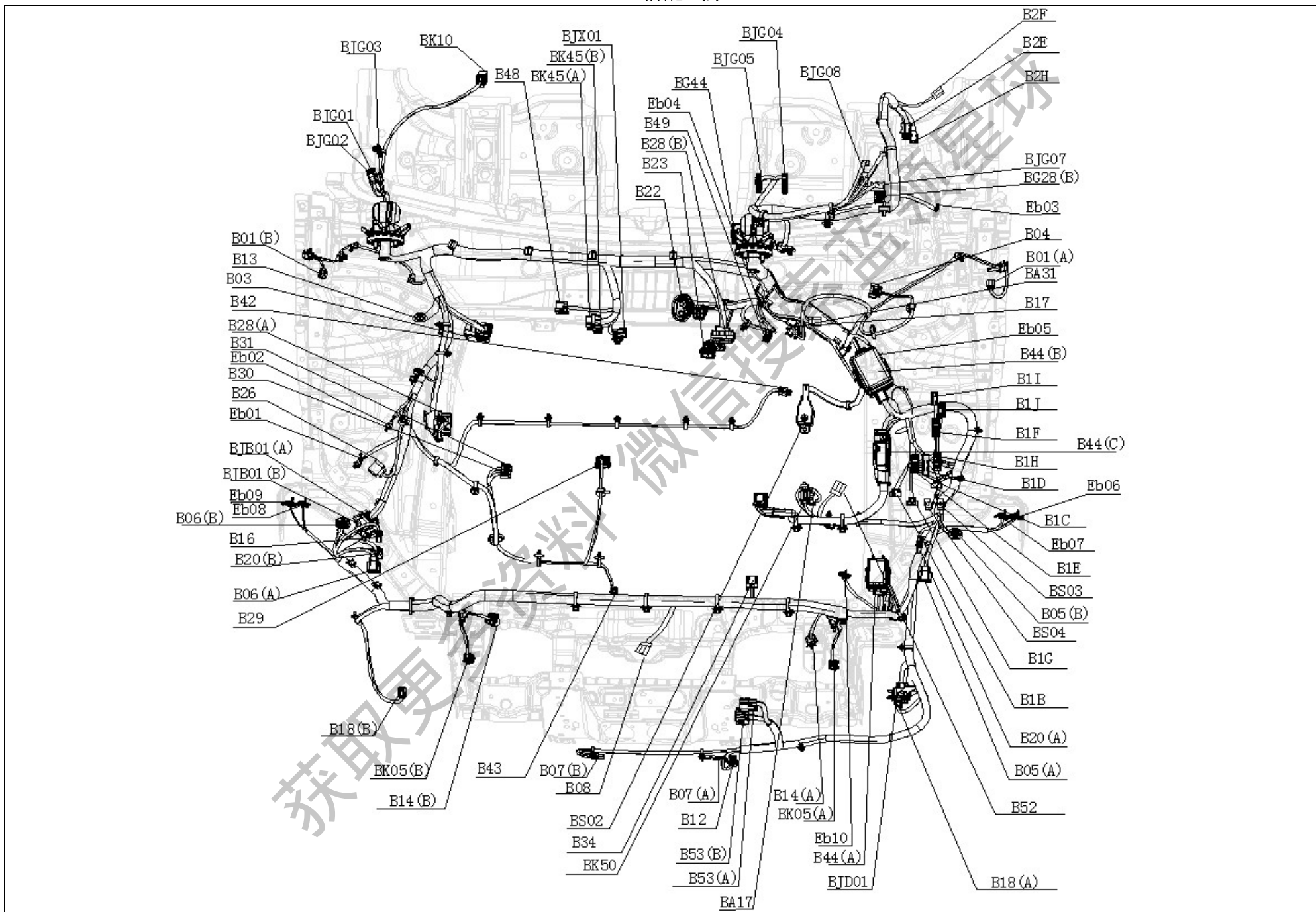
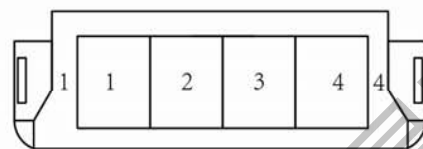
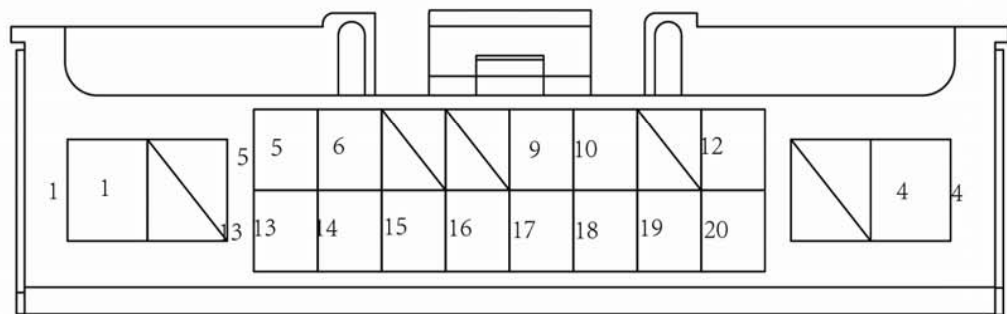

BJG02

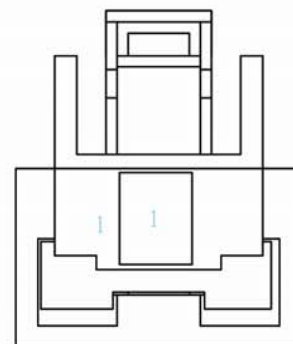

BJG03

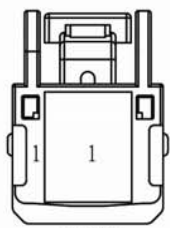

BK10



B48

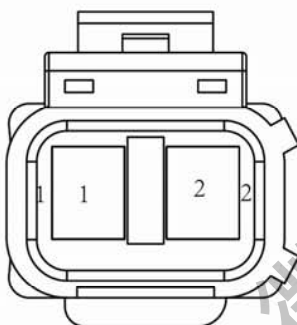

BJX01

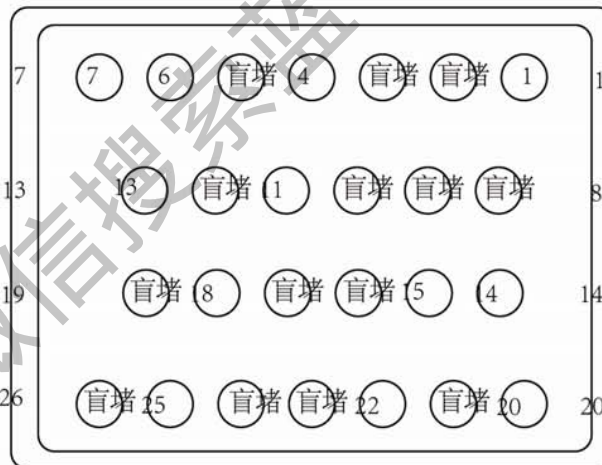

BK45(B)

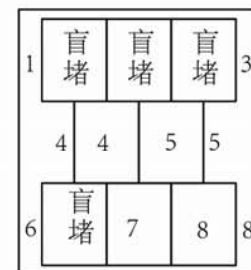

B22

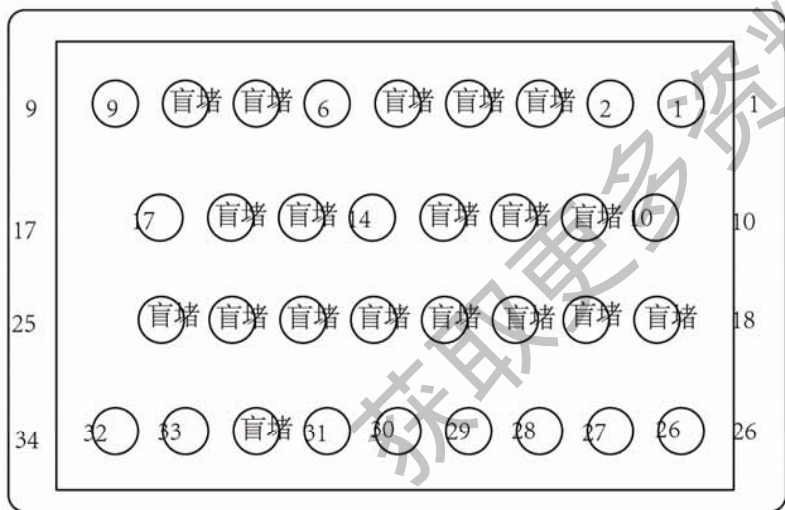

BK45(A)

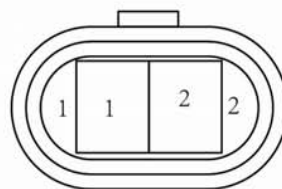

B23

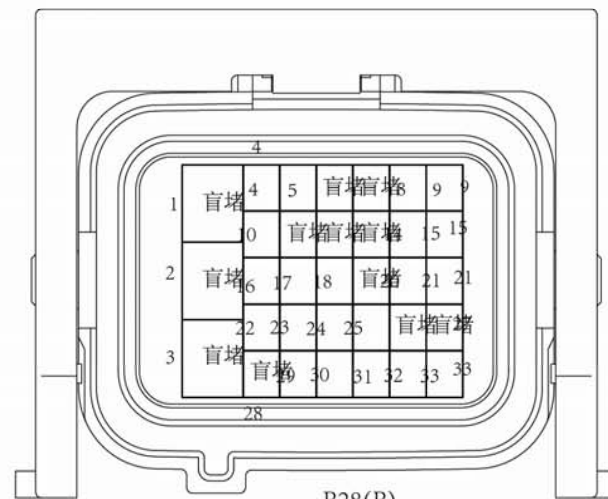

B28(B)

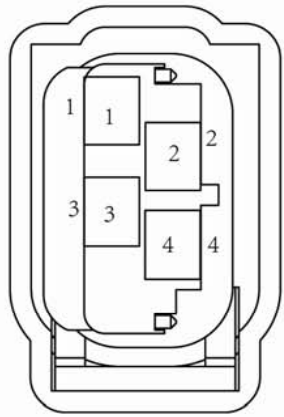

B49

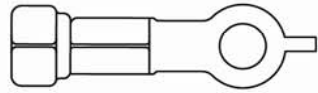

Eb04

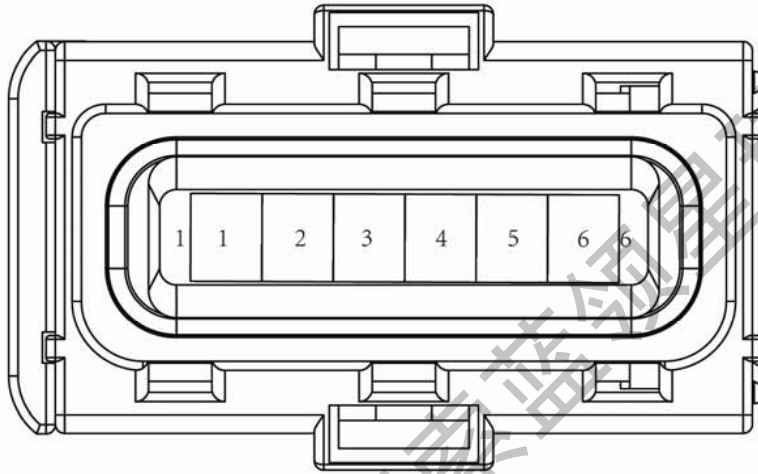

BG44

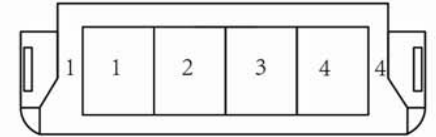

BJG04

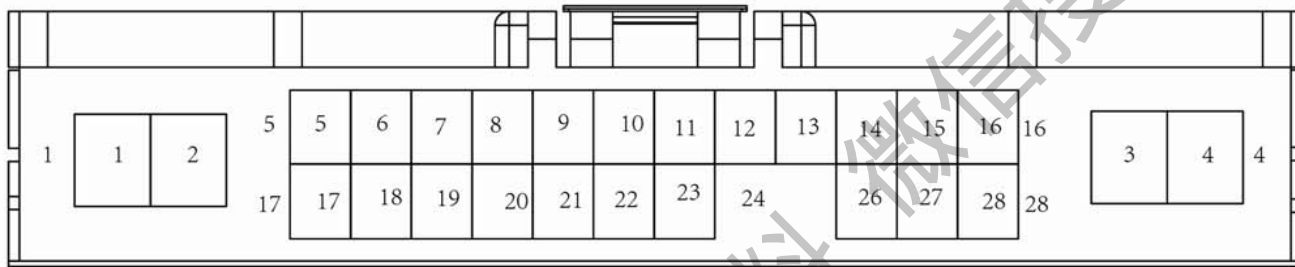

BJG05

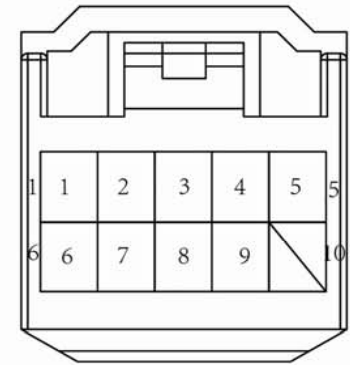

BJG07

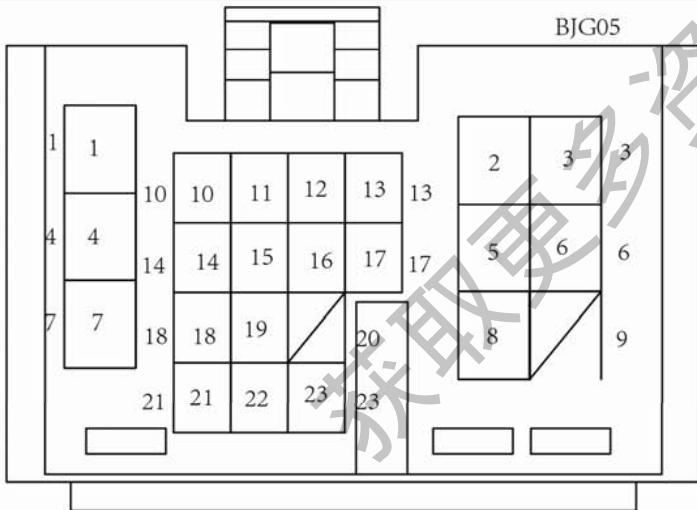

BJG08

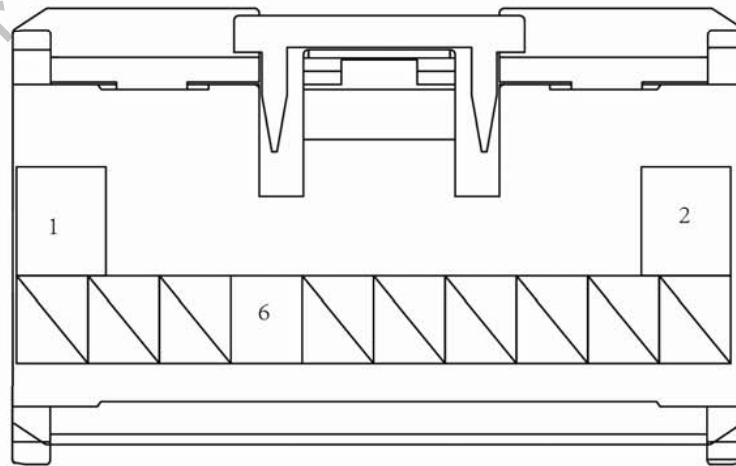

B2E

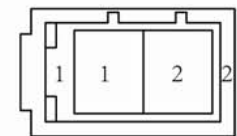

B2F

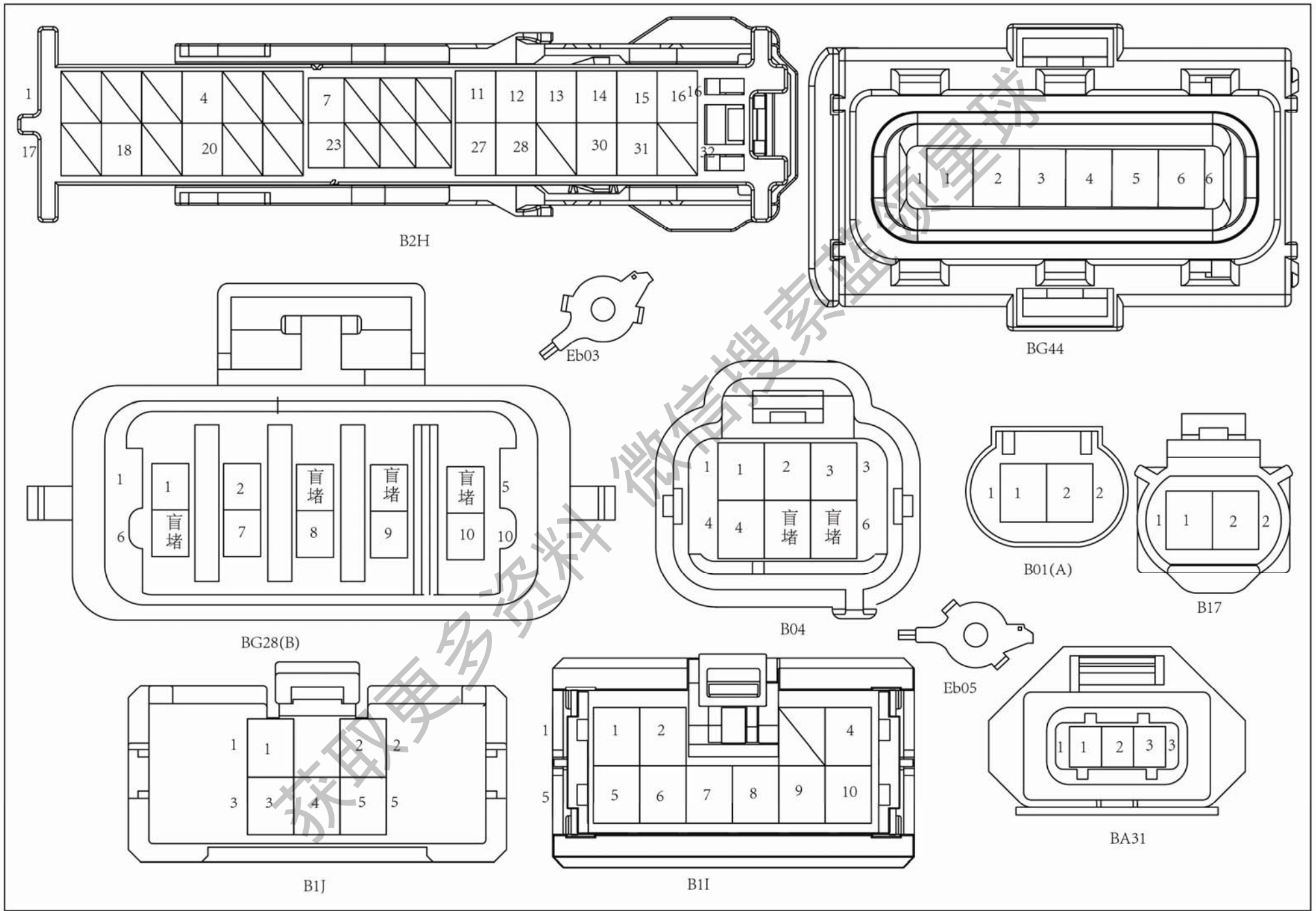

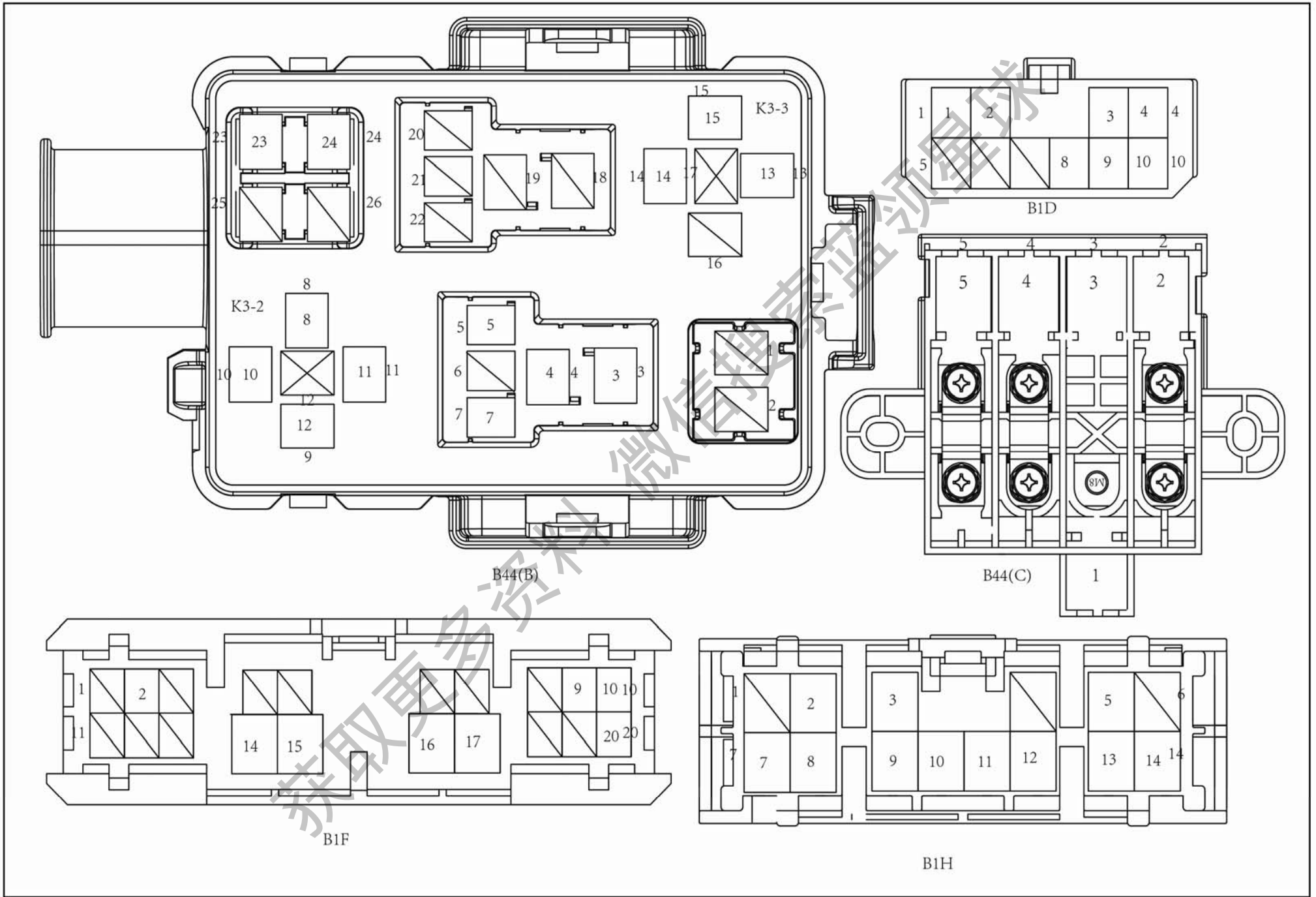

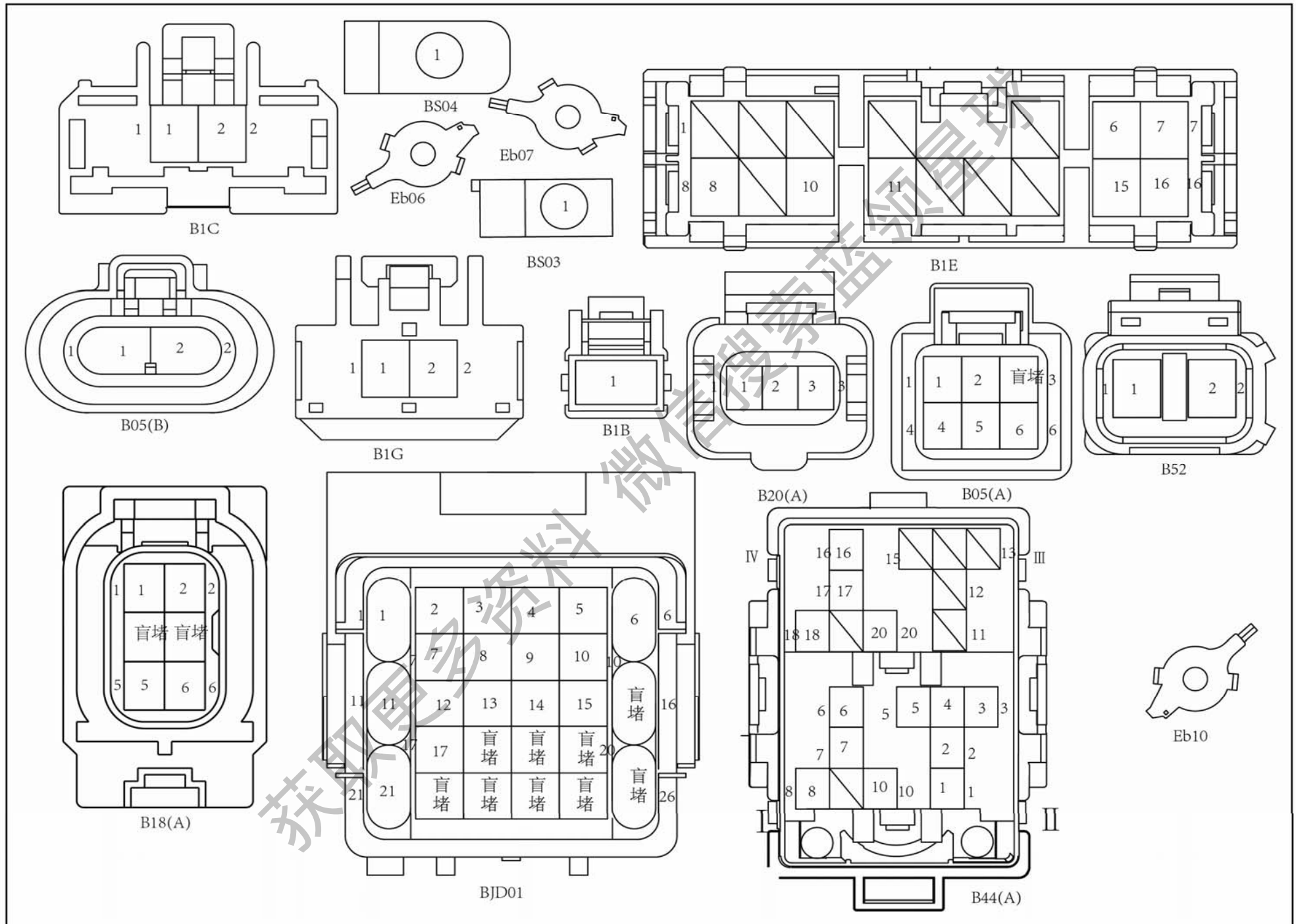

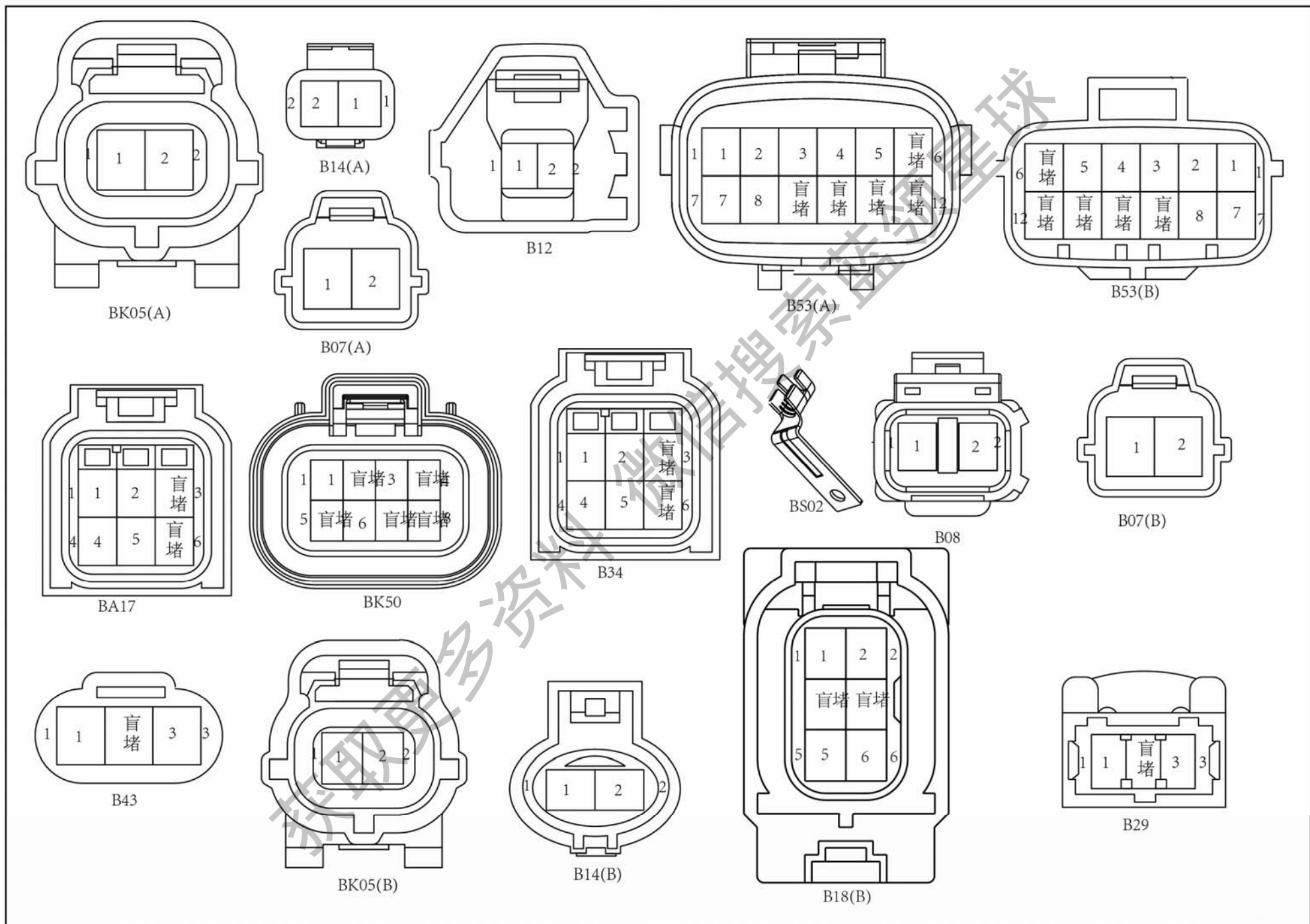

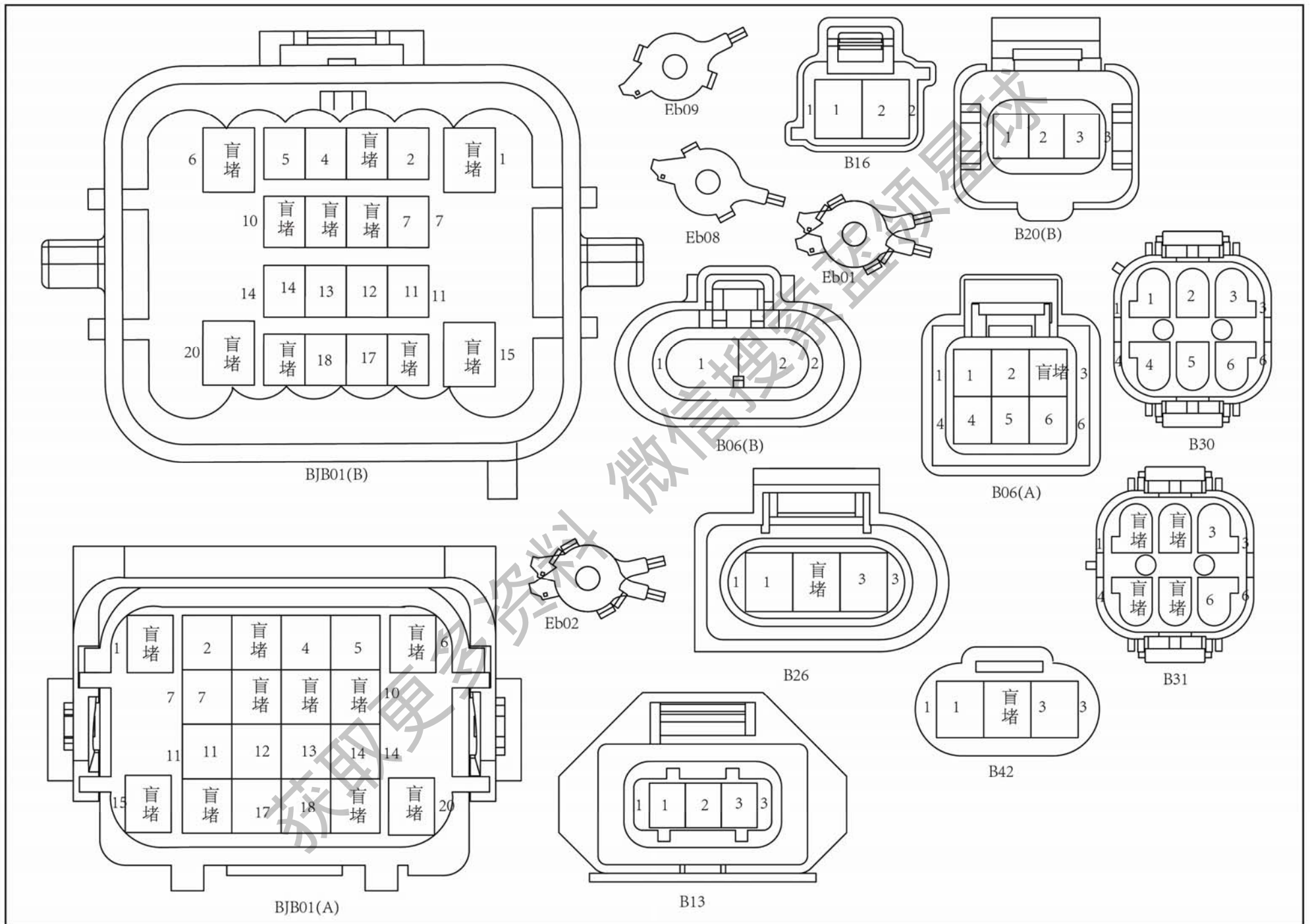

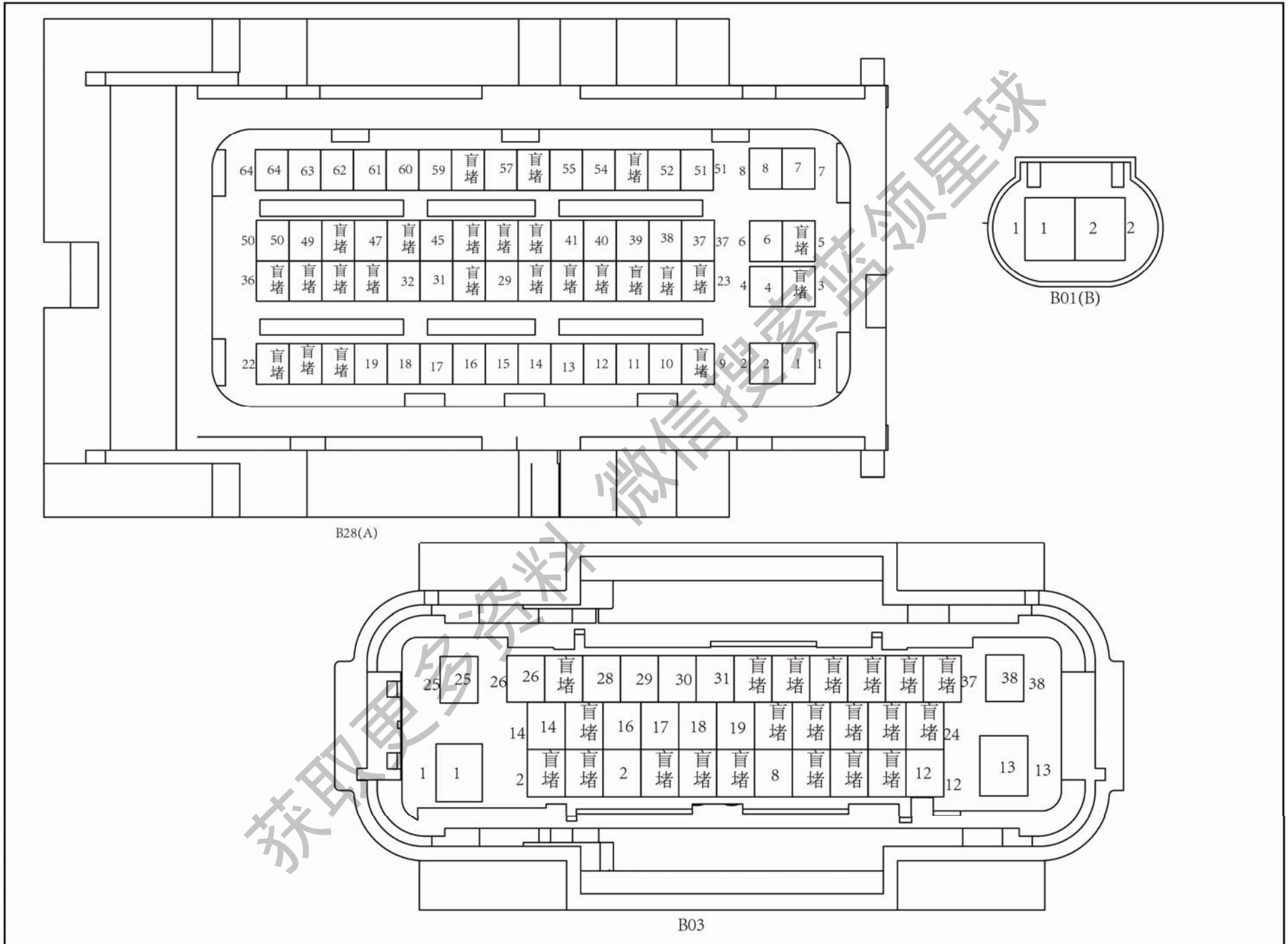



图					
序号 No.	零件编号 Part No.	名称 Description		数量 Qty	备注 Rem
		中文 Chinese	英文 English		
01	KJG05	接仪表盘线束 GJK05(右)			
02	KJG06	接仪表盘线束 GJK06(右)			
03	KJG07	接仪表盘线束 GJK07(右)			
04	KG39(D)	换挡球头背光			
05	KG39(A)	接换挡传感器 A			
06	K02(C)	接安全带报警传感器			
07	KG40	接档位控制器			
08	KG33	接中部磁卡探测天线			
09	K03(B)	接副驾安全气囊小线			
10	K02(B)	接副驾安全带扣小线			
11	KG43	接备用电源			
12	K04(B)	接右前安全带预紧器			
13	Ek04	接 4#搭铁			
14	KJW01	接右后门线束 WJK01			
15	K05(D)	接右侧碰撞传感器			
16	G97	接 USB 充电连接器			
17	K31	接 EPB ECU			
18	Ek08	接 EPB 搭铁			
19	Ek06	接 6#搭铁			

图					
序号 No.	零件编号 Part No.	名称 Description		数量 Qty	备注 Rem
		中文 Chinese	英文 English		
20	K05(F)	接右后侧碰撞传感器			
21	K58	接车载终端			
22	K08(B)	接右后轮轮速传感器小线			
23	K57(B)	接右 EPB 电机			
24	K22	接后行李箱灯			
25	K28(A)	接左后中音扬声器			
26	K25	接后部磁卡探测天线			
27	K20	接高位制动灯			
28	K06(B)	接右侧侧气帘			
29	K28(C)	接重低音扬声器			
30	K28(B)	接右后中音扬声器			
31	K14	倒车雷达			
32	K18(A)	接右后组合灯 A			
33	K05(I)	接右后碰撞传感器			
34	K18(B)	接右后组合灯 B			
35	K30	接行李箱微动开关			
36	K23	接后发光 LOGO			
37	K24	接行李箱锁			
38	K17(C)	接后组合灯 C			
39	K16	接倒车摄像头			
40	K26	接外部磁卡探测天线（后行李箱处）			
41	K05(H)	接中后碰撞传感器			
43	Ek07	接 7#搭铁			
44	K17(A)	接左后组合灯 A			

图					
序号 No.	零件编号 Part No.	名称 Description		数量 Qty	备注 Rem
		中文 Chinese	英文 English		
45	KJR01	接后保 RJK01			
46	K05(G)	接左后碰撞传感器			
47	K11(A)	接功放模块 A			
48	K11(C)	接功放模块 C			
49	K11(B)	接功放模块 B			
50	K11(D)	接外置功放 D			
51	Ek10	接 10#搭铁			
52	K13	接警报器			
53	K06(A)	接左侧气帘			
54	K12	接钥匙高频接收模块			
55	K05(E)	接左后侧碰撞传感器			
56	Ek09	接 9#搭铁			
57	K57(A)	接左 EPB 电机			
58	K08(A)	接左后轮轮速传感器小线			
59	K05(E)	接左后侧碰撞传感器			
60	KJV01	接左后门线束 VJK01			
61	Ek03	接 3#搭铁			
62	K05(C)	接左侧碰撞传感器			
63	K04(A)	接左前安全带预紧器			
64	K03(A)	接主驾安全气囊小线			
65	K01(A)	接主驾座椅小线			
66	Ek01	接 1#搭铁			
67	K32	接 EPB 开关			
68	KG39(B)	接换挡传感器 B			
69	KJG02	接仪表盘线束 GJK02(左)			
70	KJG01	接仪表盘线束 GJK01(左)			
71	K2G	接仪表盘配电箱 G			

图					
序号 No.	零件编号 Part No.	名称 Description		数量 Qty	备注 Rem
		中文 Chinese	英文 English		
72	K2B	接仪表盘配电箱 B			
73	KG10(A)	接安全气囊 ECU-A(L)			
74	KJG03	接仪表盘线束 GJK03(中)			
75	KJG04	接仪表盘线束 GJK04(中)			
76	KG10(B)	接安全气囊 ECU-C(R)			

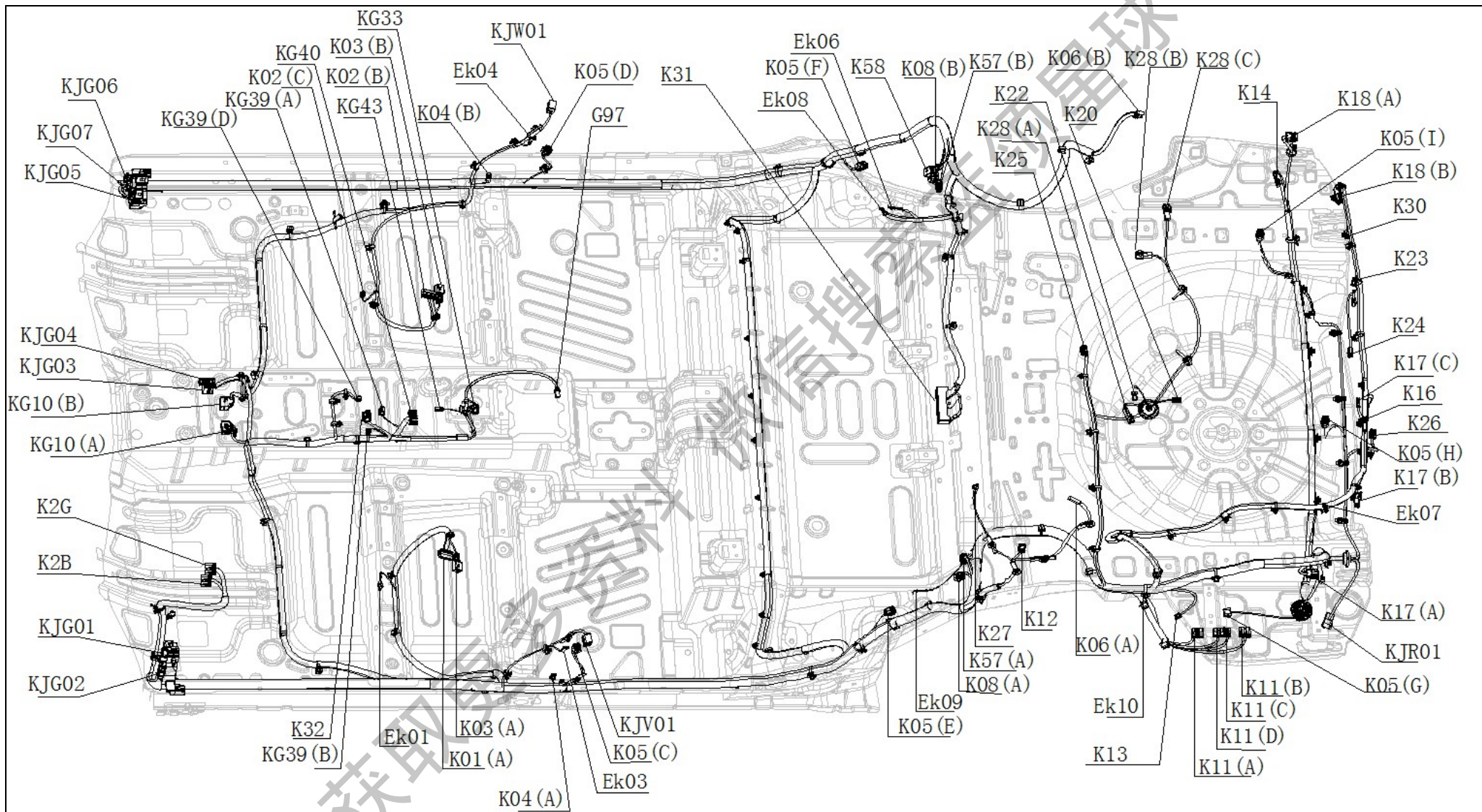
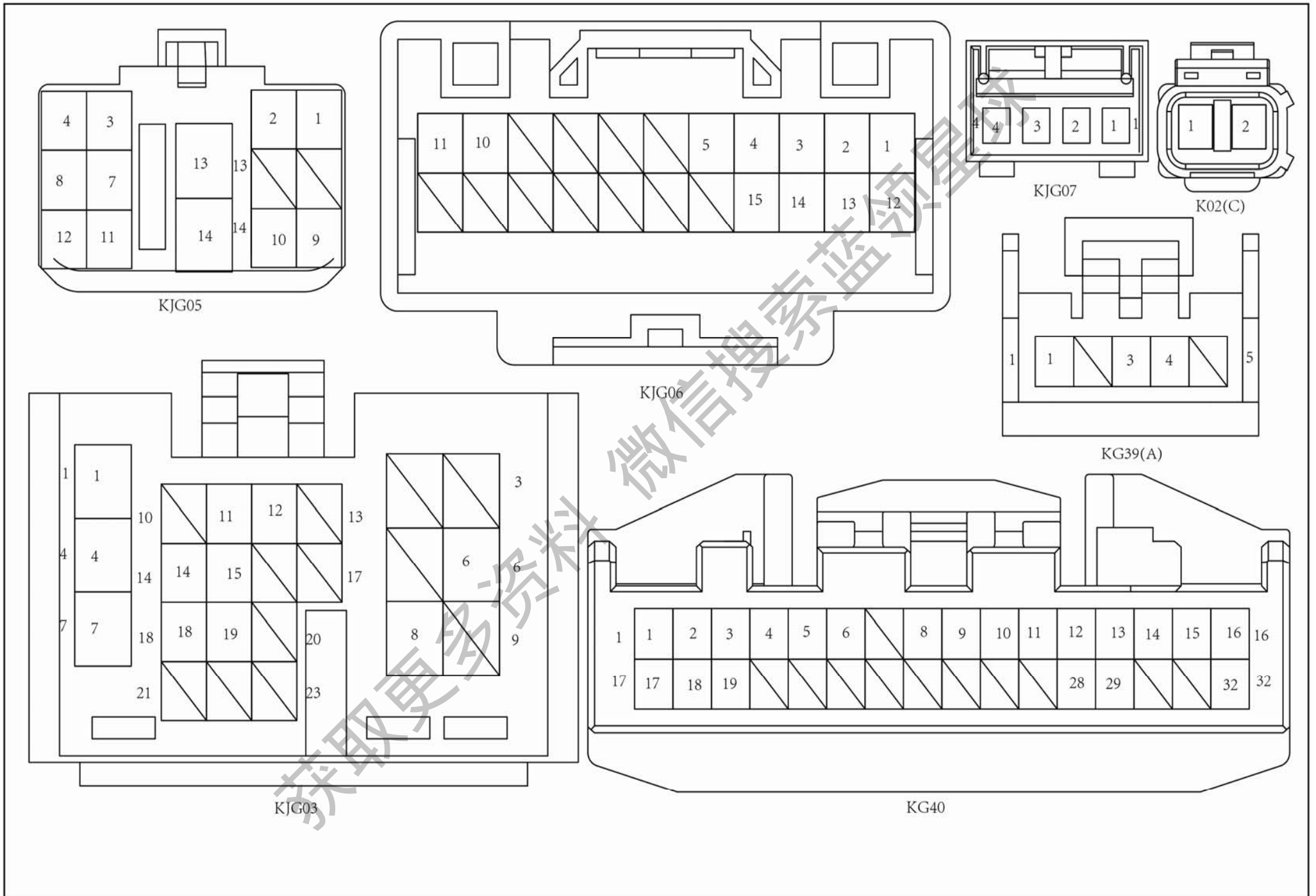

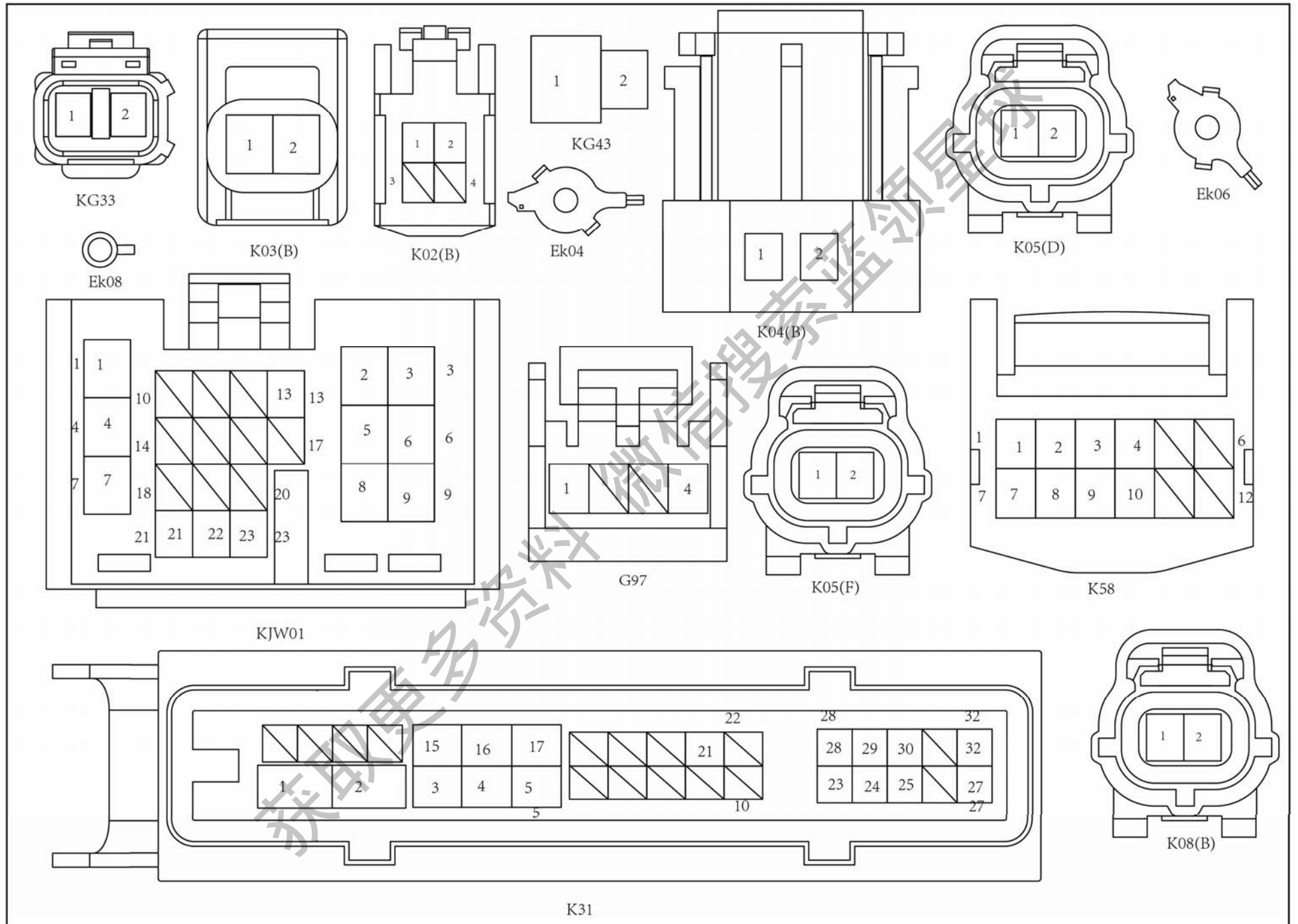

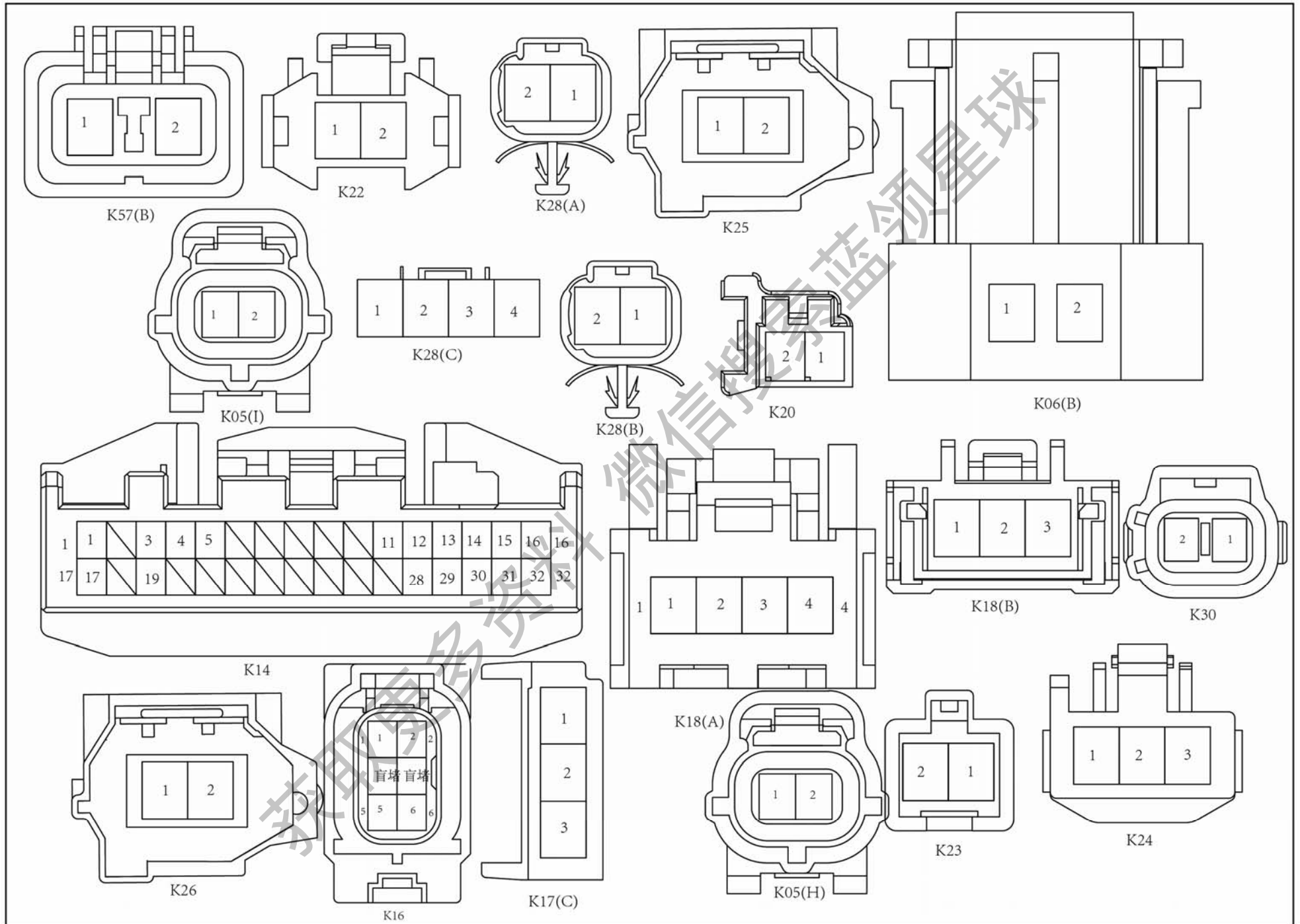

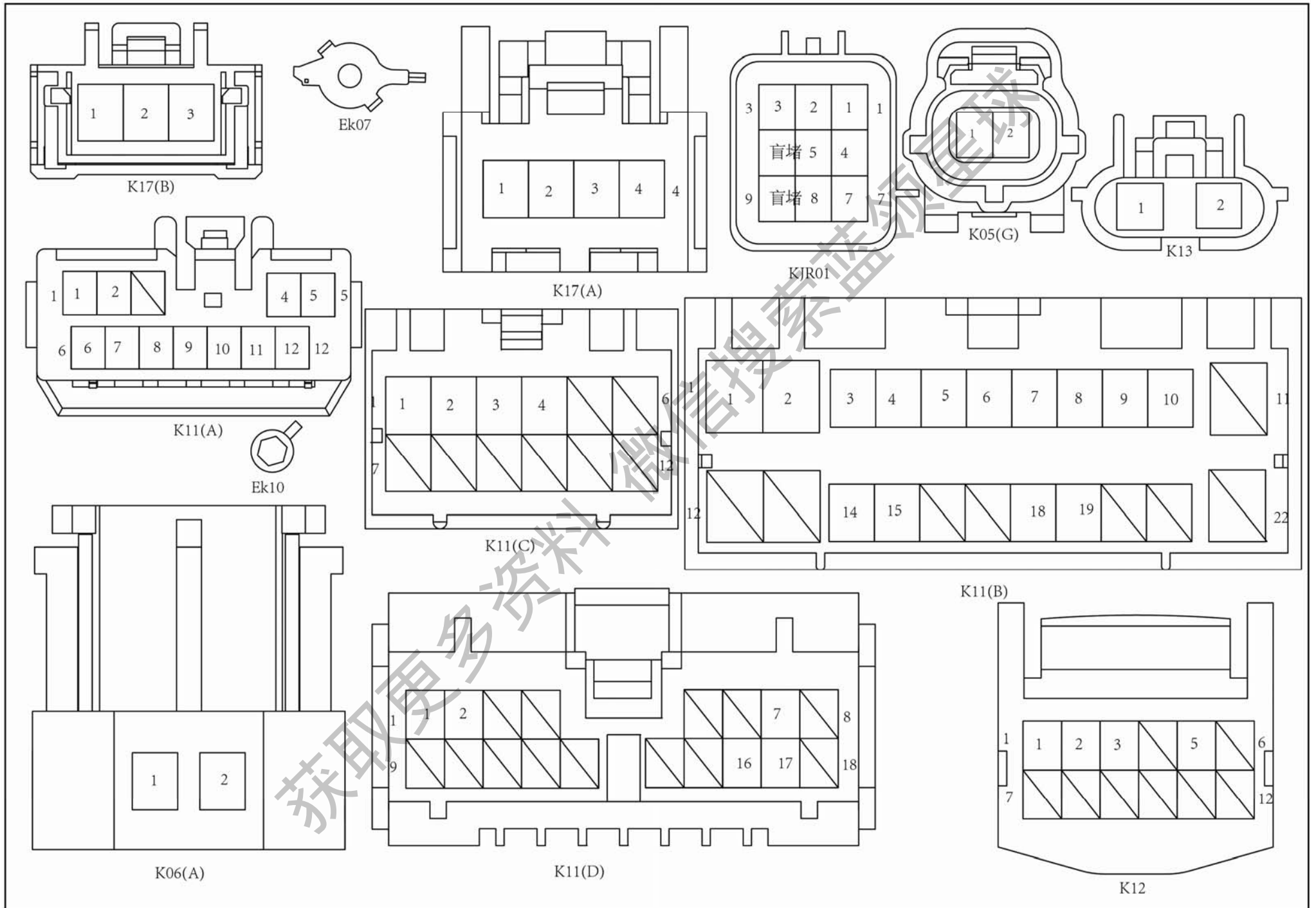

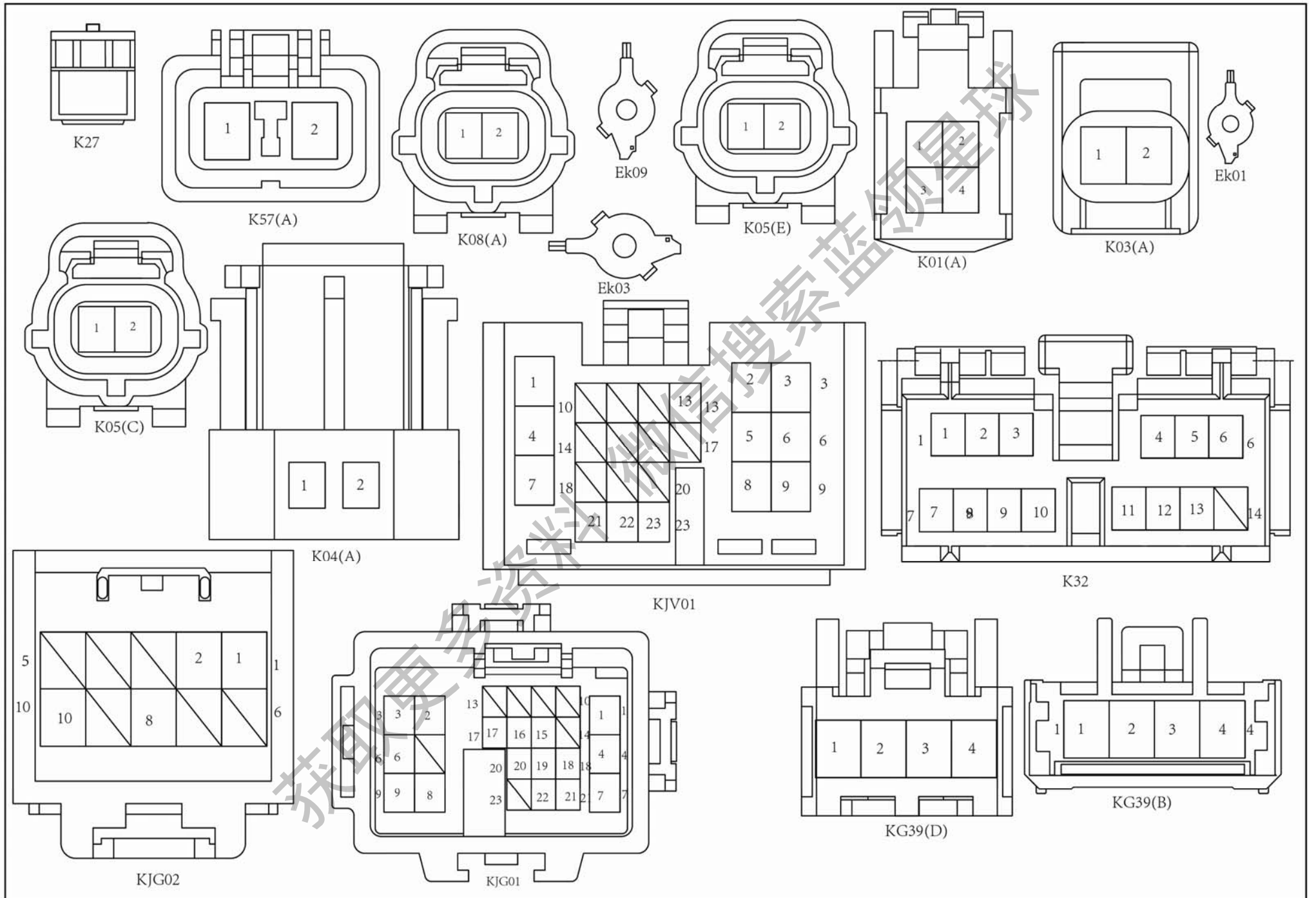

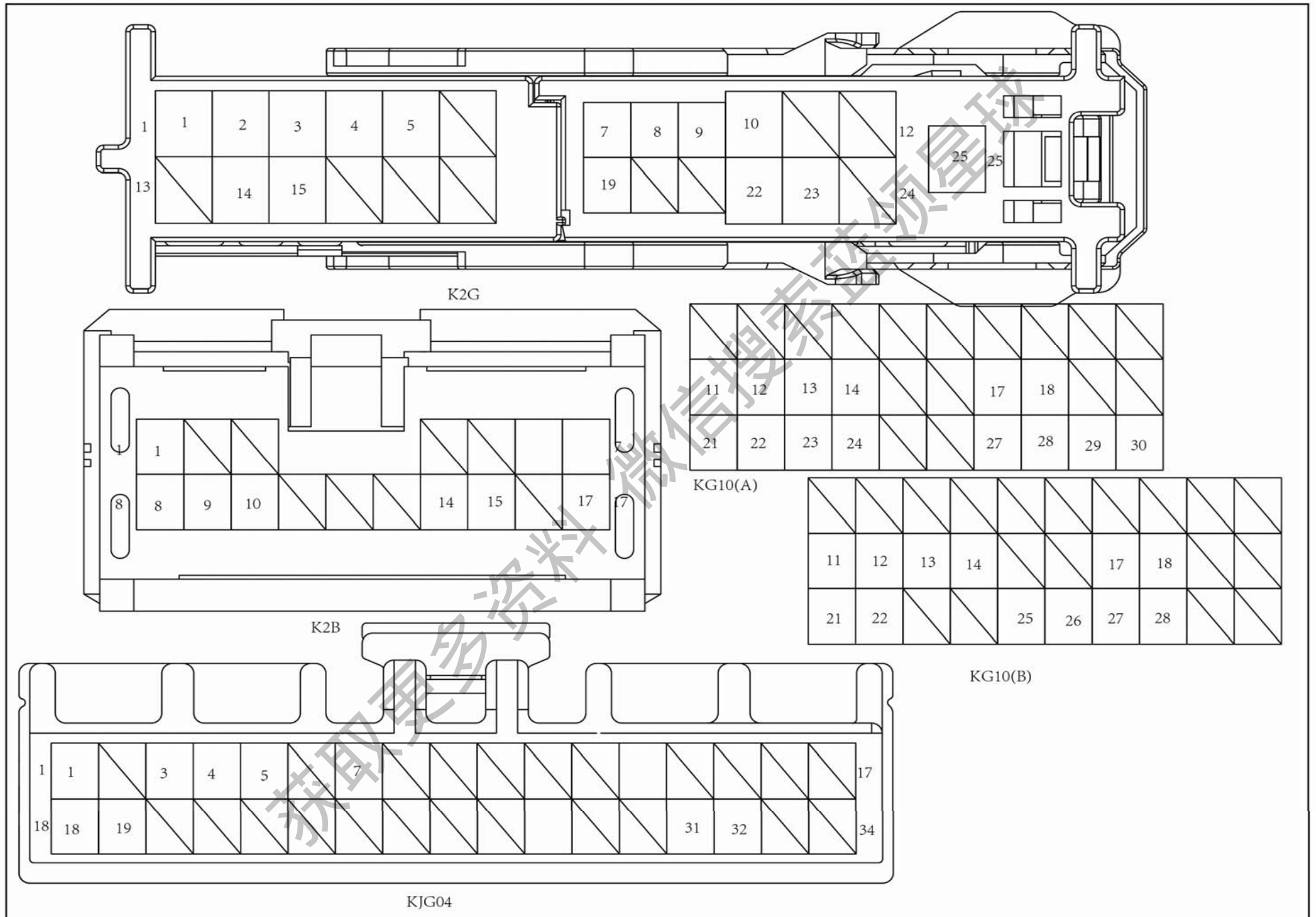



图					
序号 No.	零件编号 Part No.	名称 Description		数量 Qty	备注 Rem
		中文 Chinese	英文 English		
01	DB11(B)	接前右角间隙传感器			
02	DB06(B)	接右前转向灯			
03	DB09(B)	接右前雾灯			
04	DB47(B)	接右充电口盖开启锁			
05	DB46	充电口照明灯			
06	DB40	接前摄像头			
07	DB47(A)	接左充电口盖开启锁			
08	DB11(A)	接前左角间隙传感器			
09	DJB01	接前舱线束 BJD01			
10	DB06(A)	接左前转向灯			
11	DB05(B)	接左前雾灯			

微信搜索蓝领星球

获取更多资料



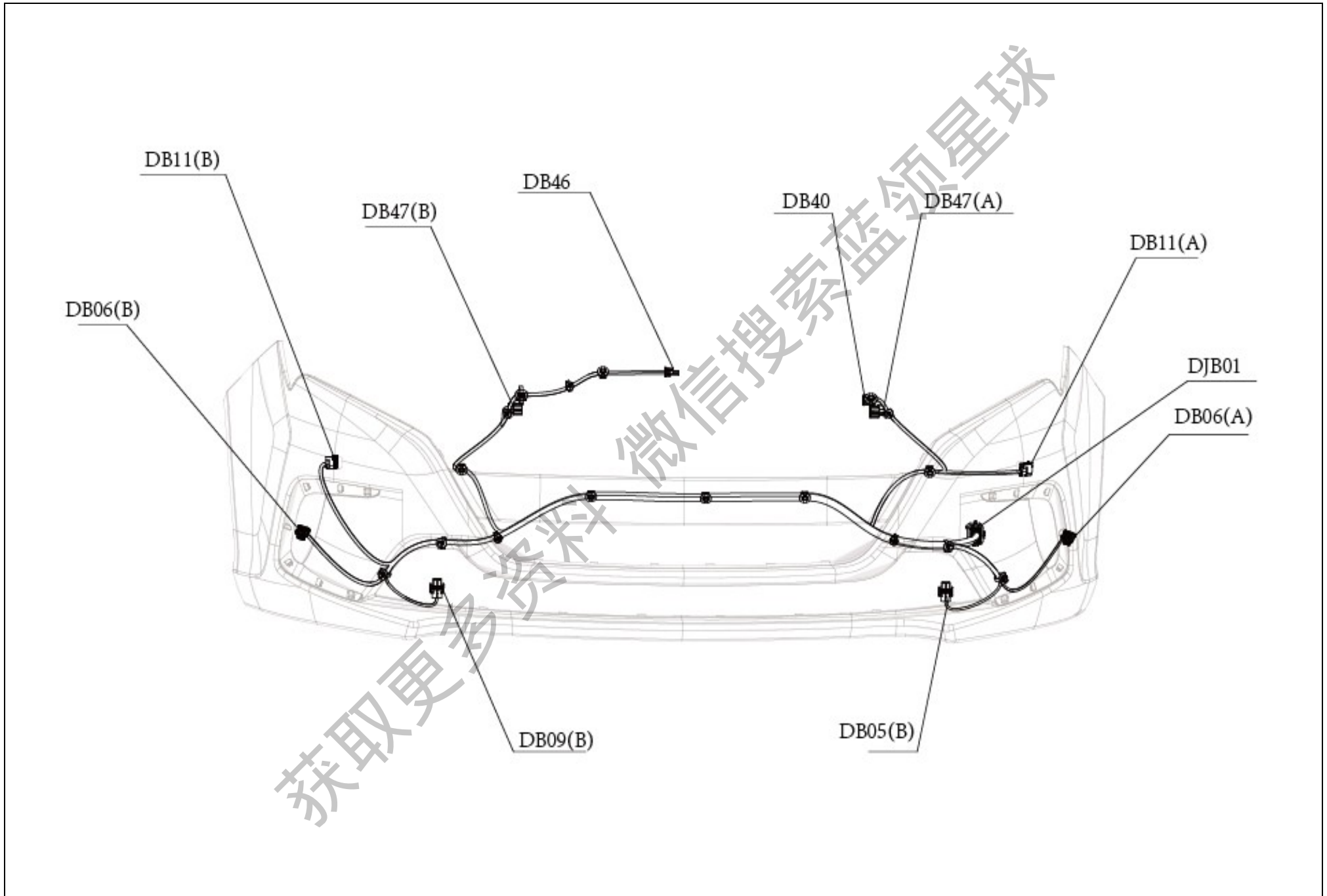
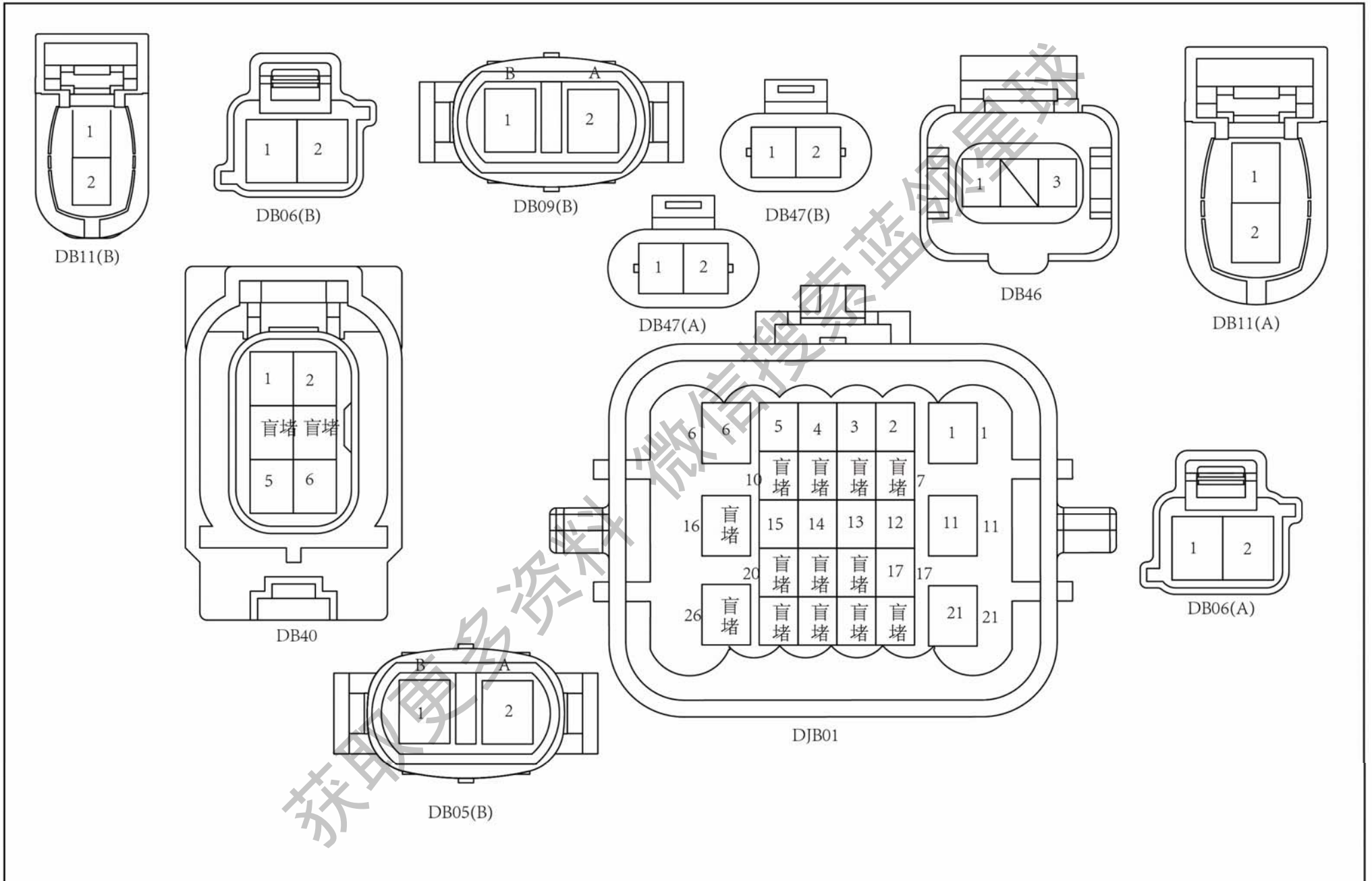

图					
序号 No.	零件编号 Part No.	名称 Description		数量 Qty	备注 Rem
		中文 Chinese	英文 English		
01	RJK01	接地板线束 KJR01			
02	RK15(B)	接后左角倒车探头			
03	RK15(A)	接后左中倒车探头			
04	RK21(A)	接左牌照灯			
05	RK21(B)	接右牌照灯			
06	RK15(C)	接后右中倒车探头			
07	RK15(D)	接后右角倒车探头			

获取更多资料 微信搜索 蓝领星球



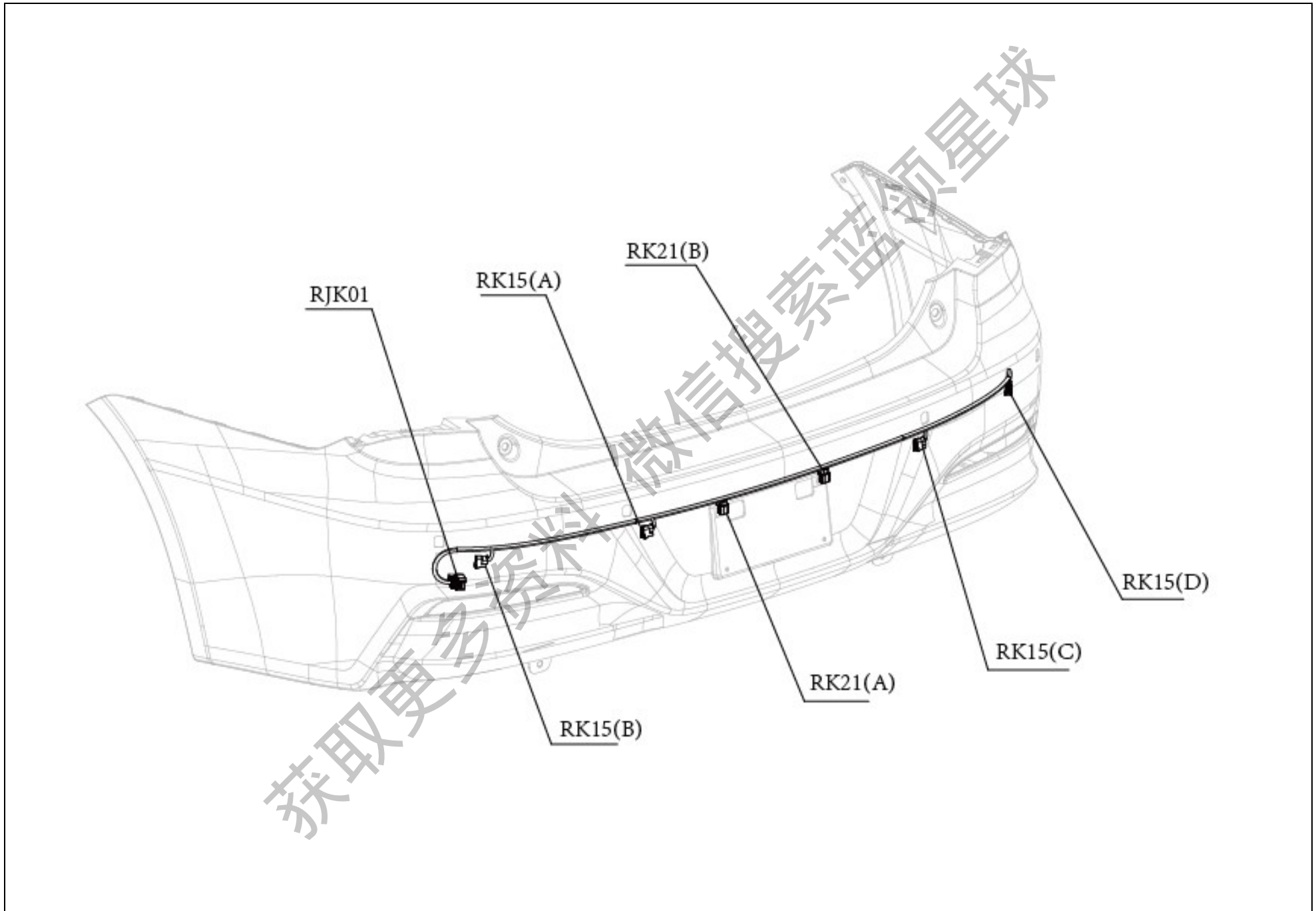
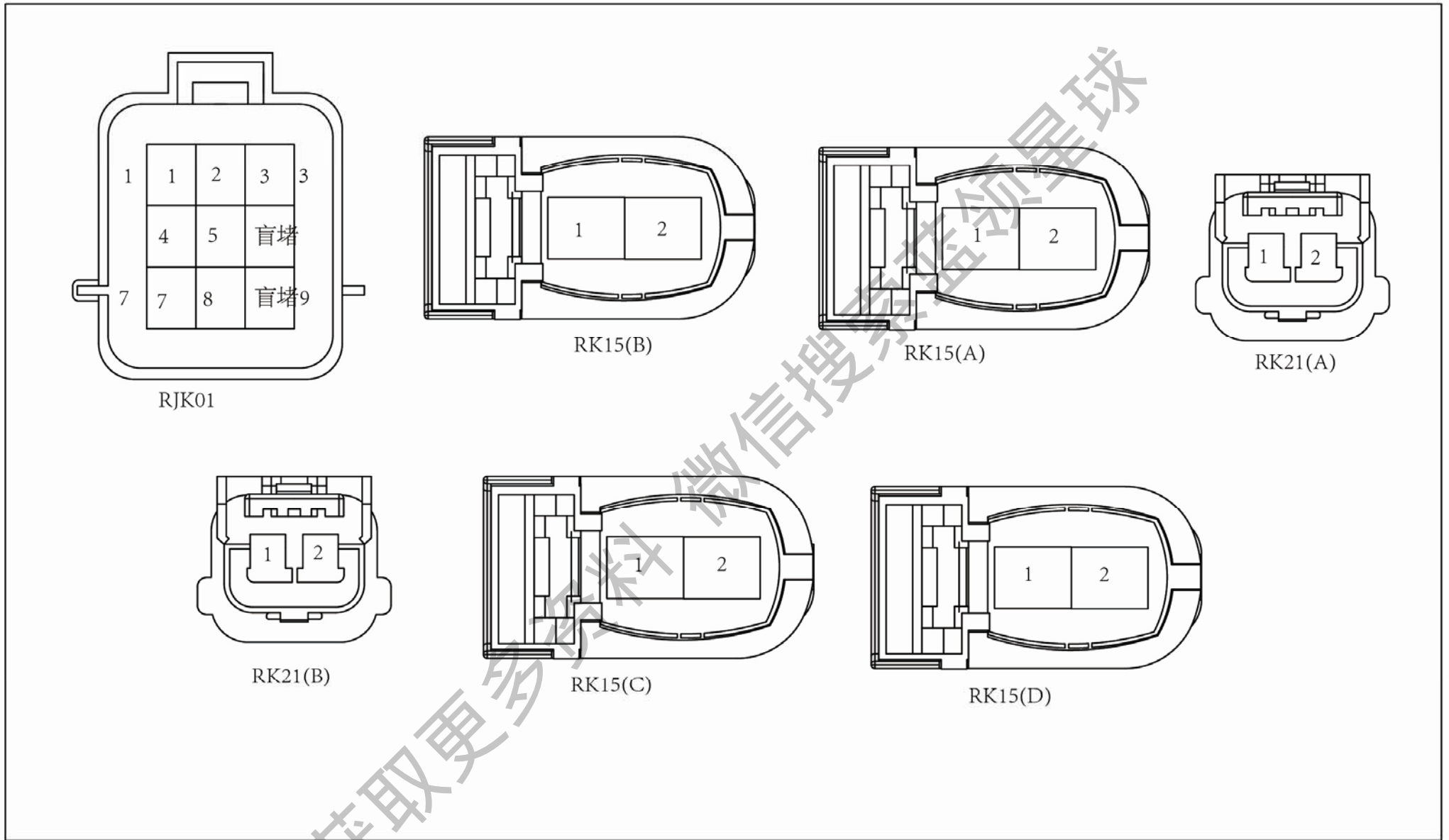

图					
序号 No.	零件编号 Part No.	名称 Description		数量 Qty	备注 Rem
		中文 Chinese	英文 English		
01	P2A	接仪表板配电箱 A			
02	PJ01	接仪表板线 束 GJ02			
03	P09	接 1#搭铁			
04	P05	接左遮阳板开关			
05	P06	接左遮阳板灯			
06	P01	接内后视镜方向 显示			
07	P02	接天窗电机			
08	P03	接前室内照明灯			
09	P08	接右遮阳板灯			
10	P07	接右遮阳板开关			
11	P04	接后室内照明灯			

微信搜索蓝领星球

获取更多资料



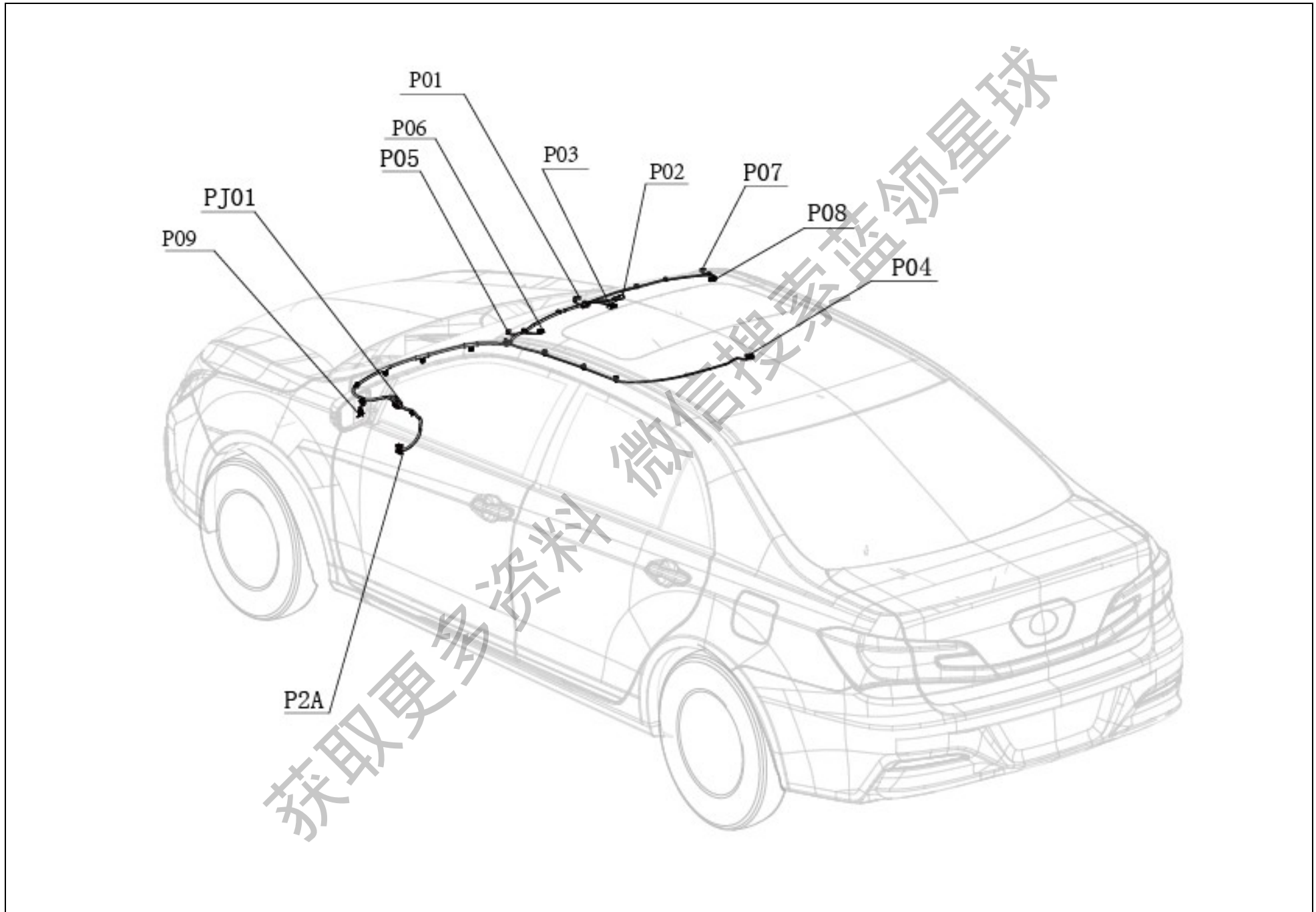
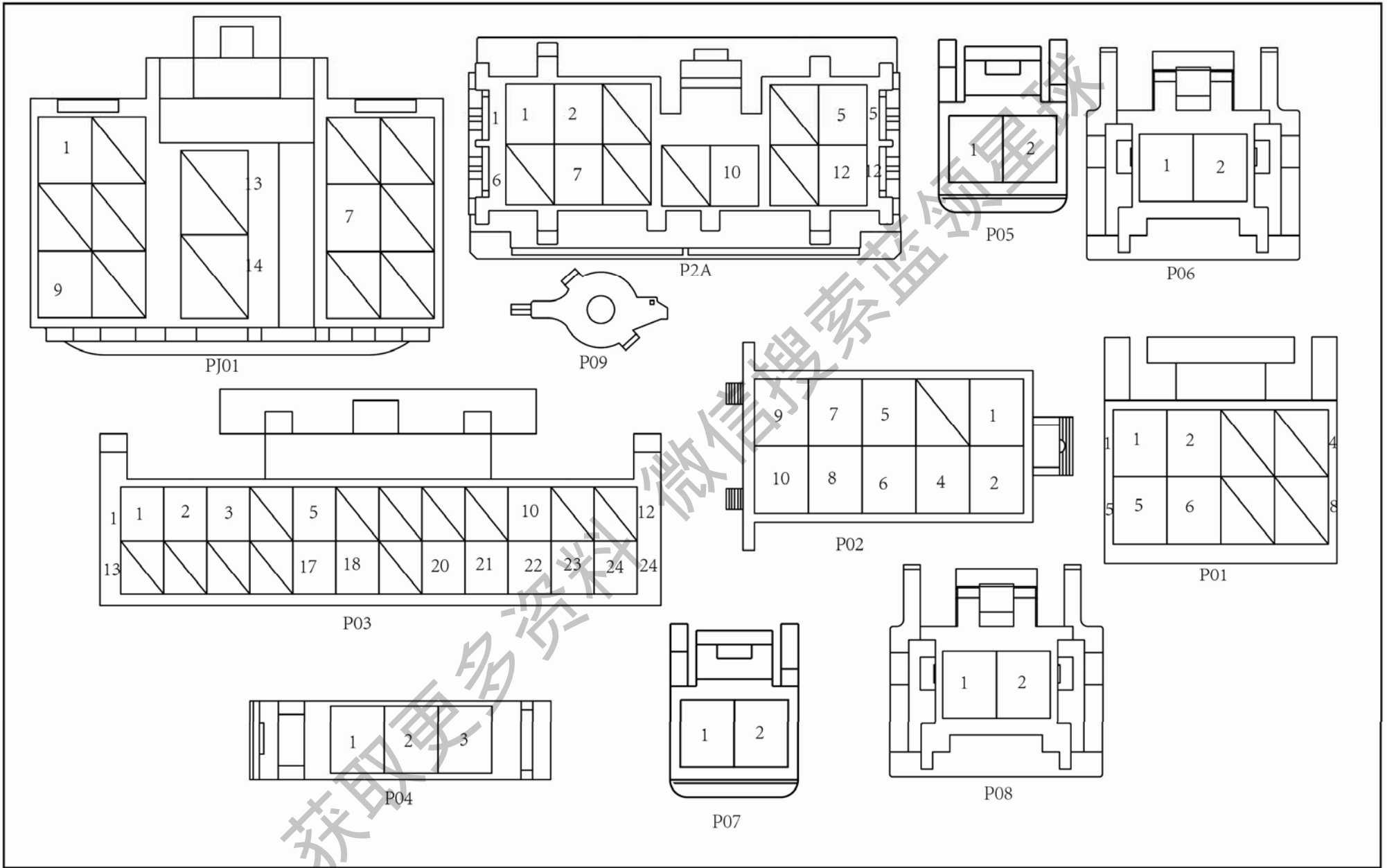

图					
序号 No.	零件编号 Part No.	名称 Description		数量 Qty	备注 Rem
		中文 Chinese	英文 English		
01	X01	接电池包			
02	XJB01	前舱线束 BJX01			
03	XK45(C)	接电池 ECU C			





图					
序号 No.	零件编号 Part No.	名称 Description		数量 Qty	备注 Rem
		中文 Chinese	英文 English		
01	Eb01	接蓄电池负极			
02	Eb02	接车身			

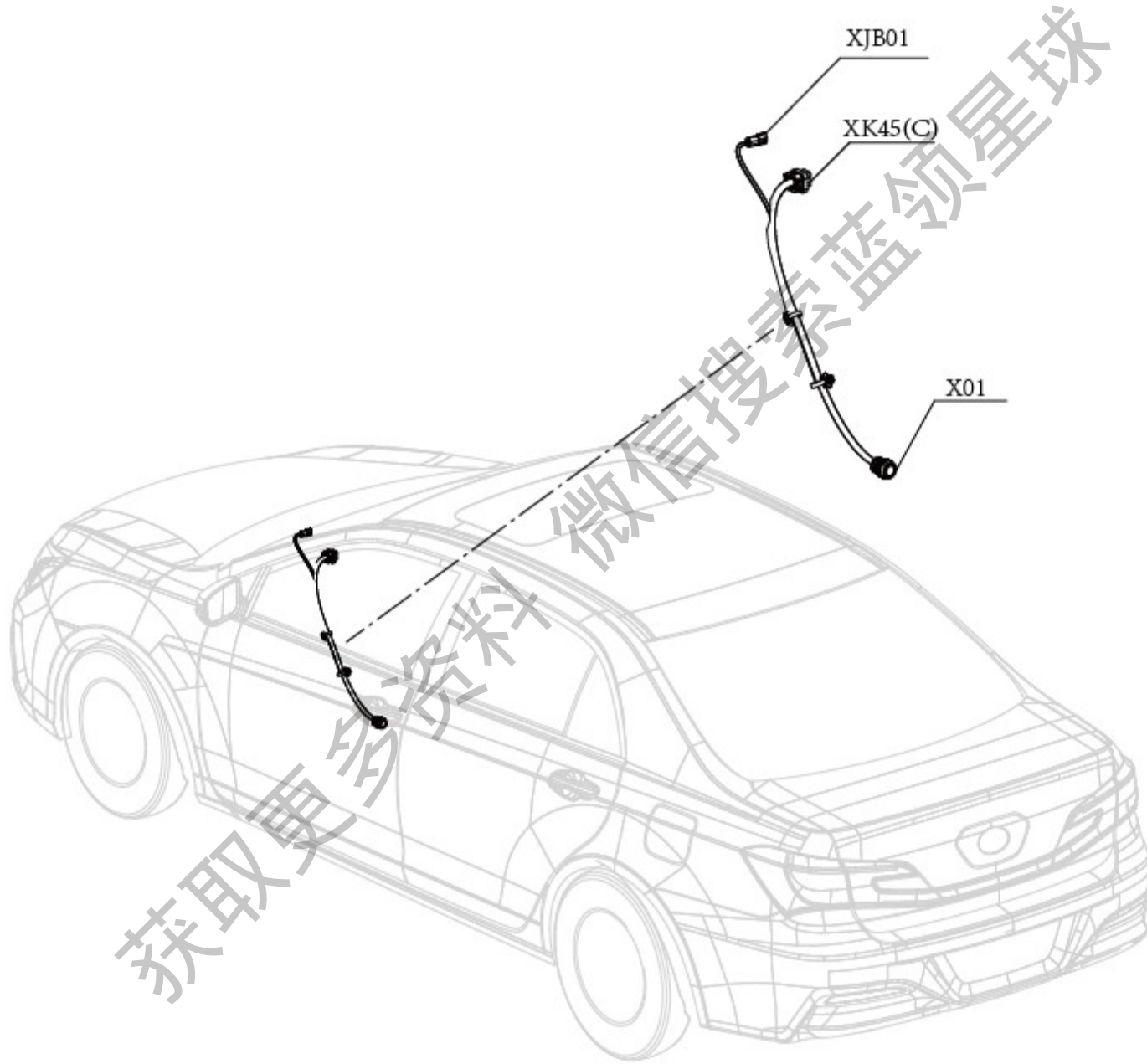
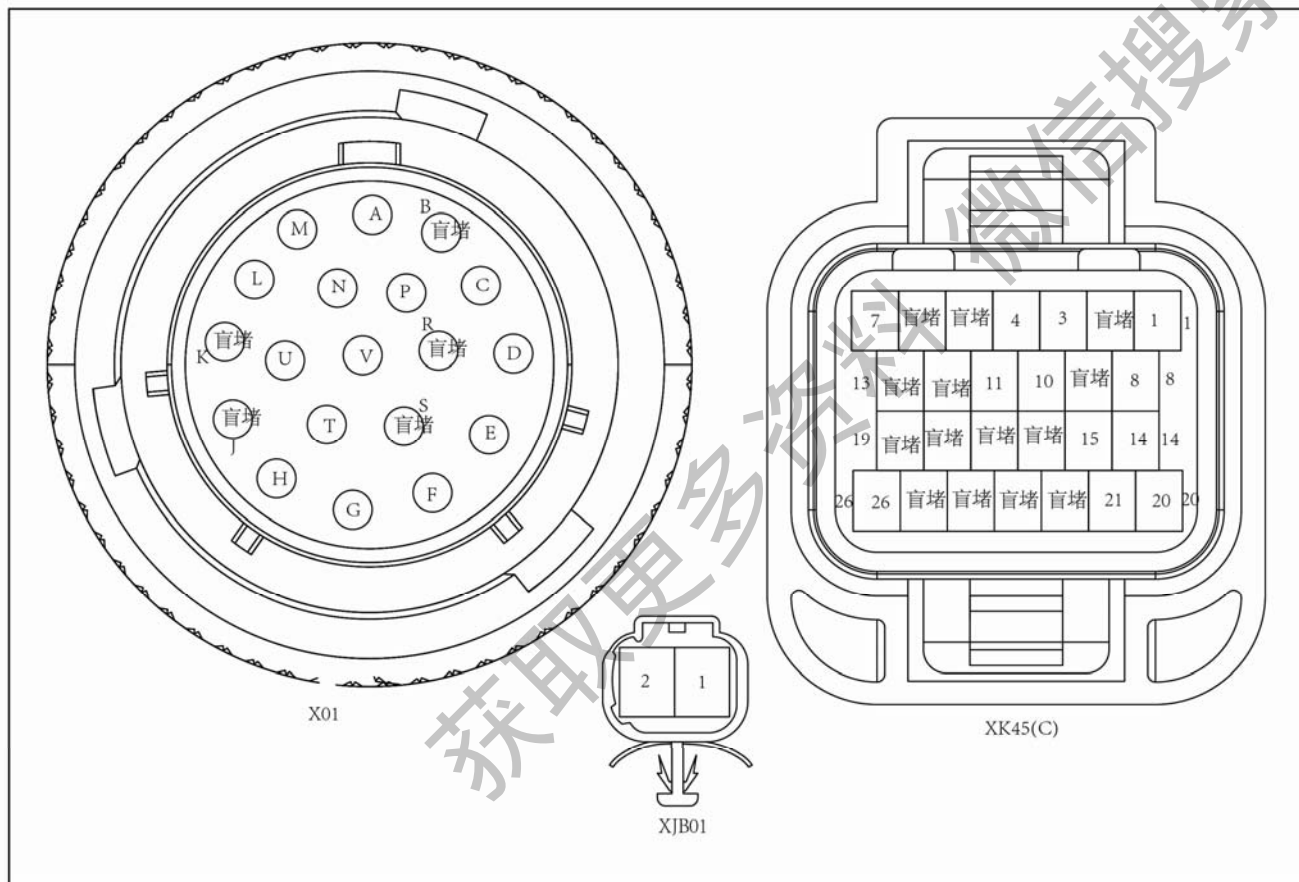

获取更多资料 微信搜索蓝领星球

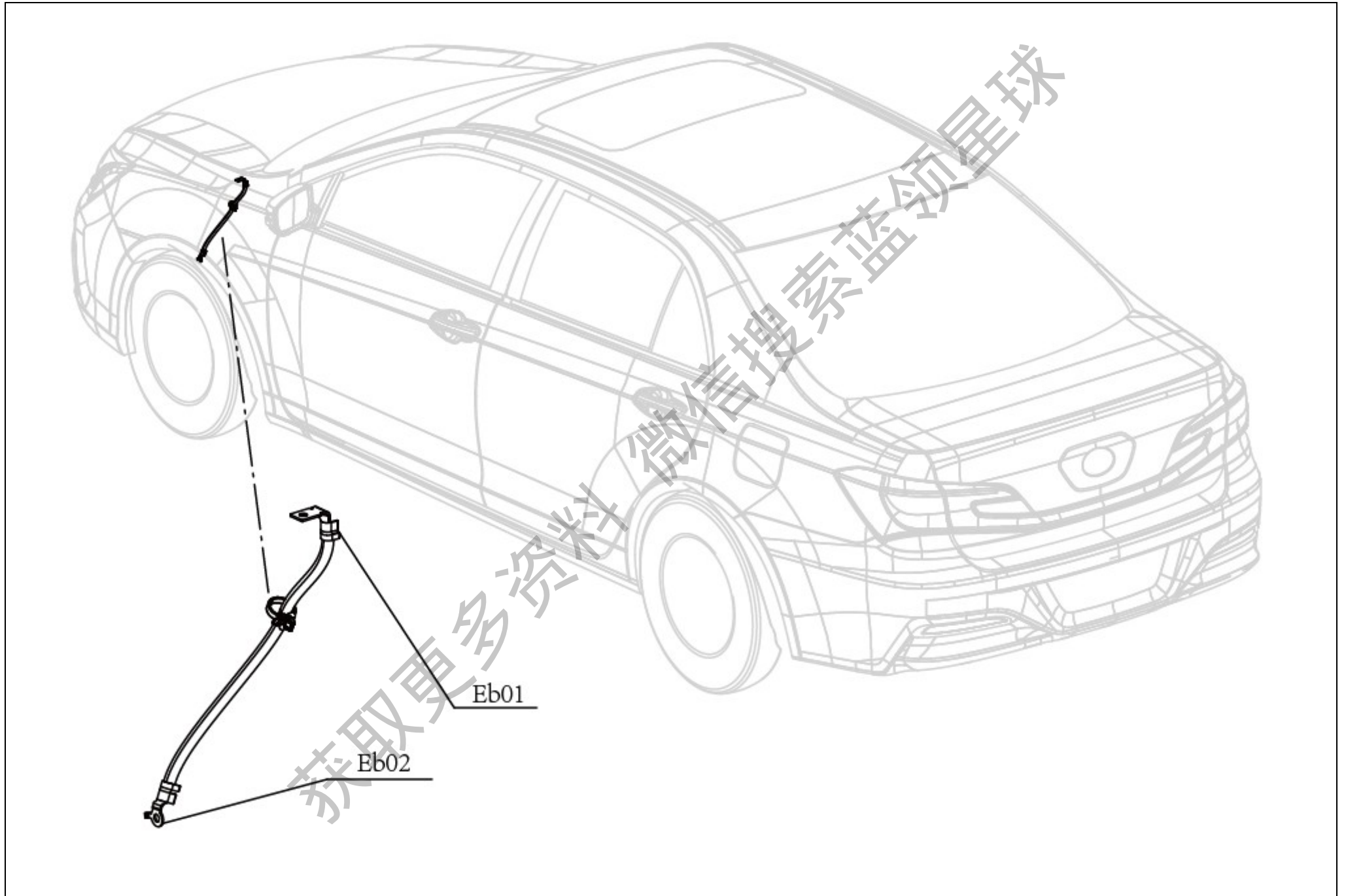
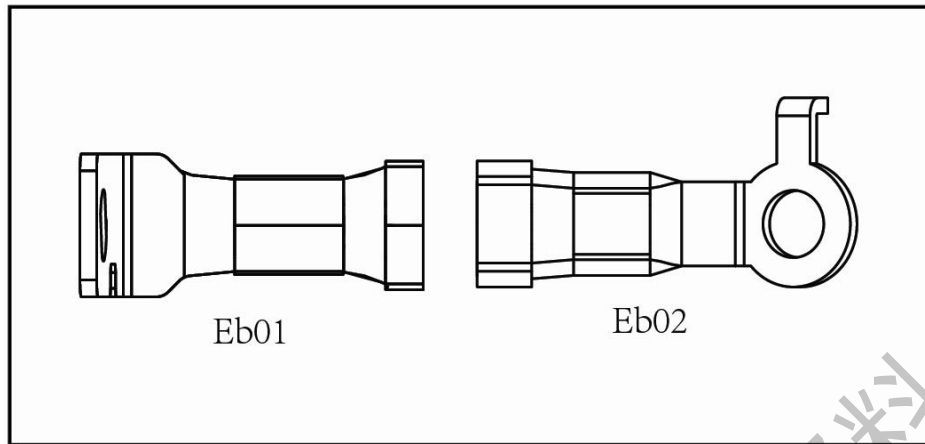

图					
序号 No.	零件编号 Part No.	名称 Description		数量 Qty	备注 Rem
		中文 Chinese	英文 English		
01	Eb01	接电控			
02	Eb02	接车身			



微信搜索蓝领星球

获取更多资料

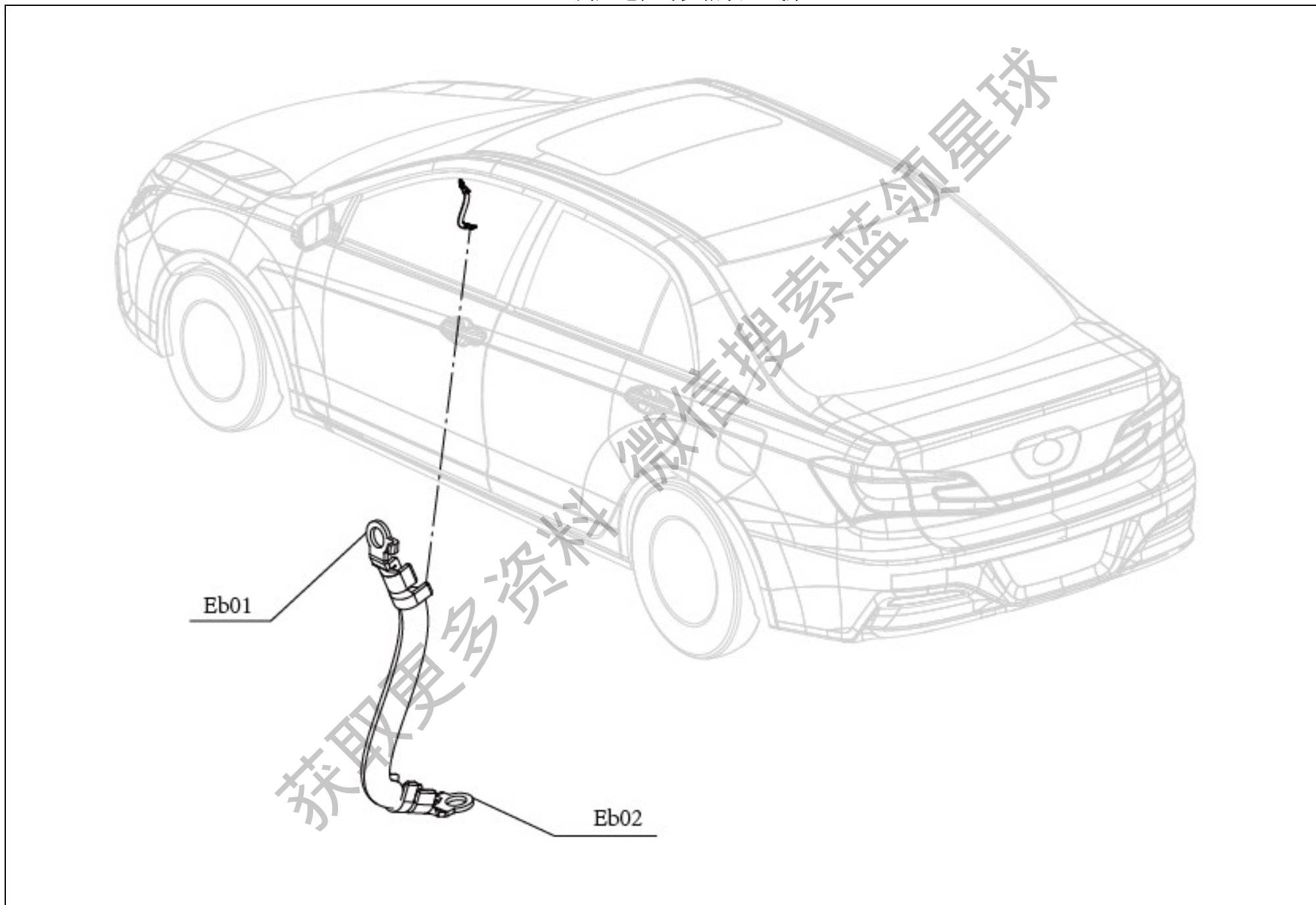
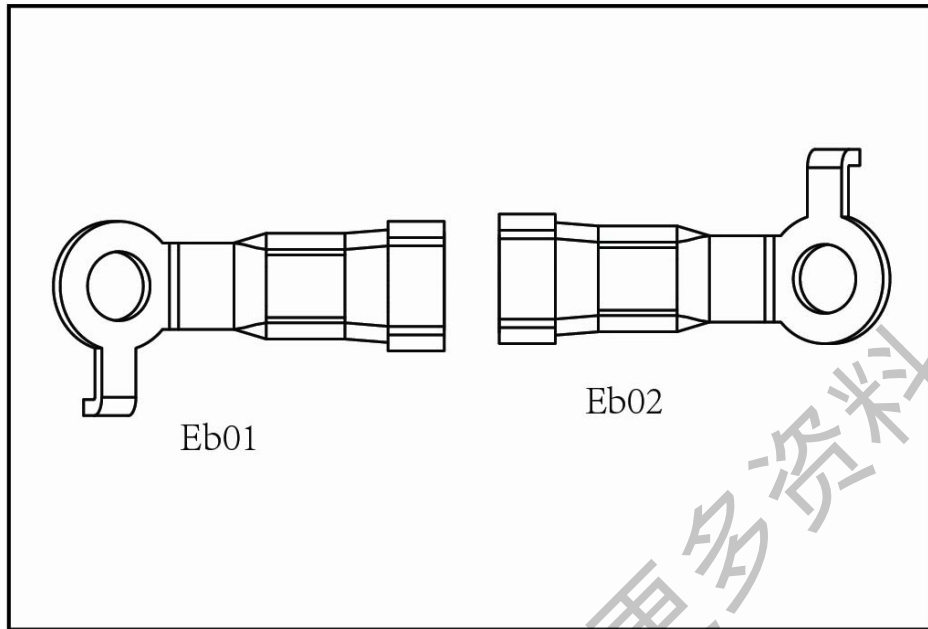

图					
序号 No.	零件编号 Part No.	名称 Description		数量 Qty	备注 Rem
		中文 Chinese	英文 English		
01	Eb01	接电控			
02	Eb02	接车身			



微信搜索蓝领星球
获取更多资料

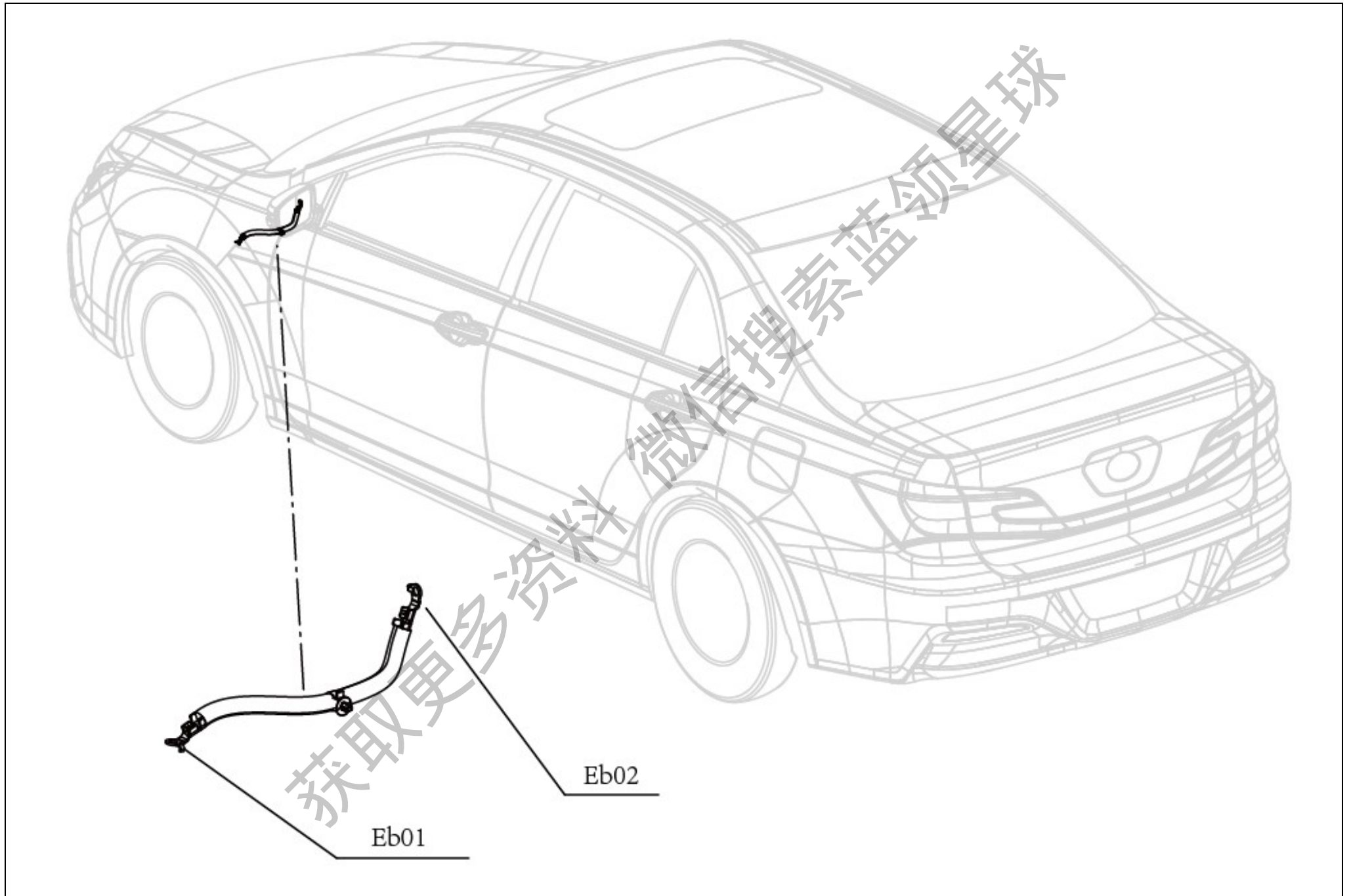
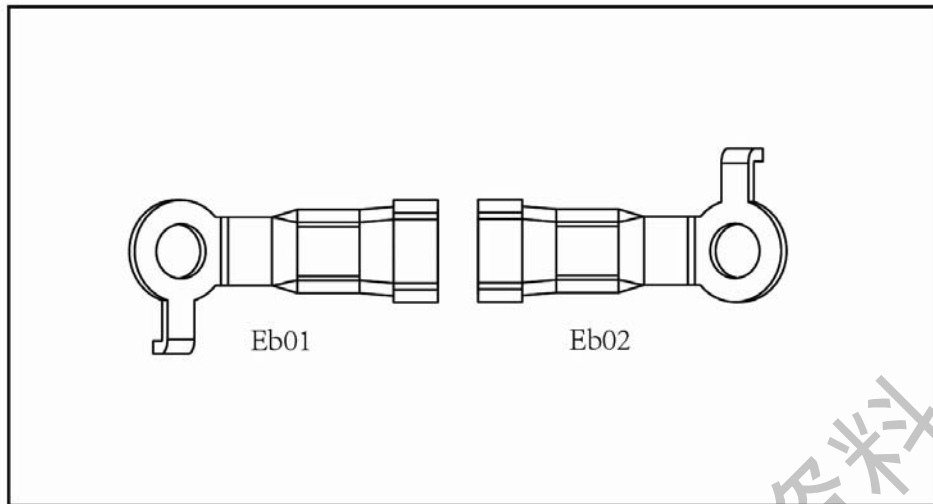

图					
序号 No.	零件编号 Part No.	名称 Description		数量 Qty	备注 Rem
		中文 Chinese	英文 English		
01	Eb01	接电机			
02	Eb02	接车身			



获取更多资料 微信搜索蓝领星球

第四节 电器原理图

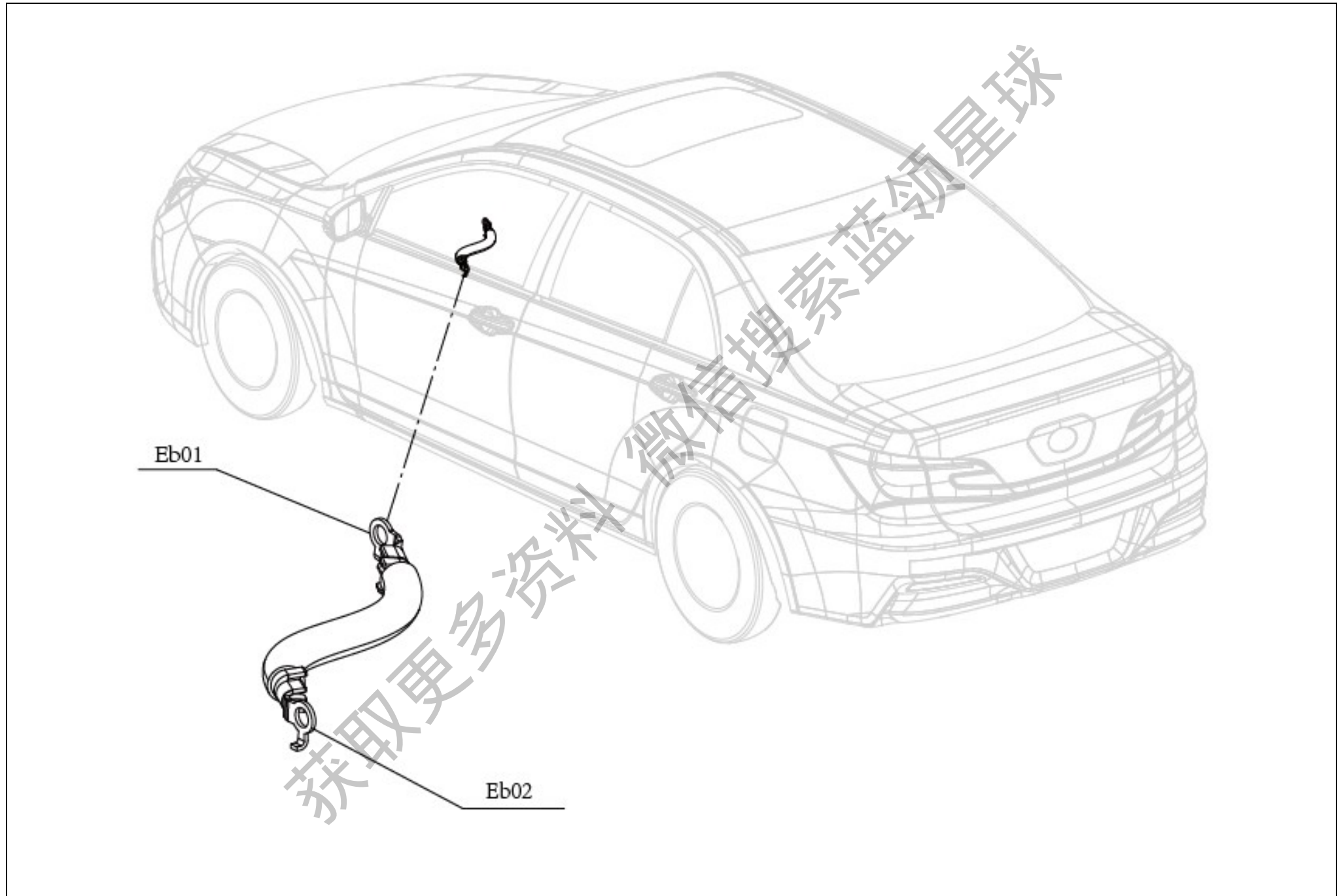
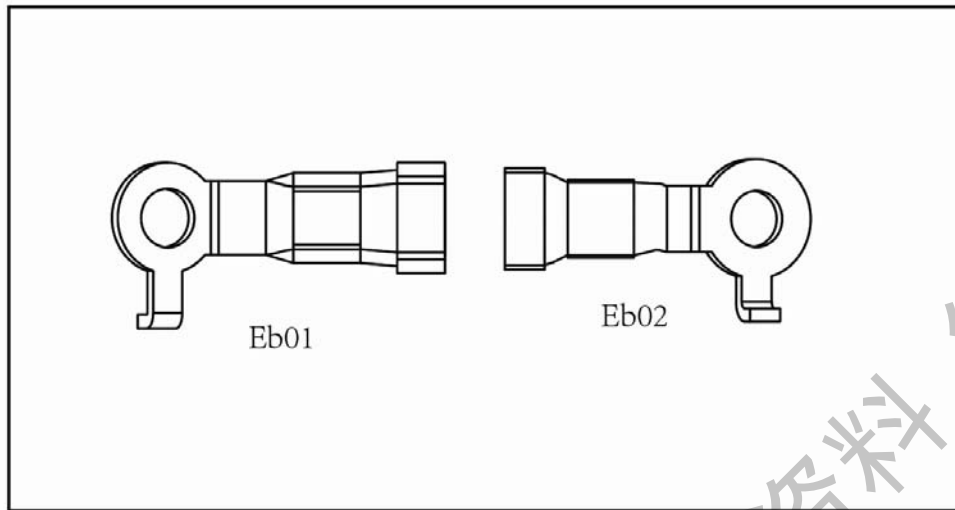
获取更多资料 微信搜索蓝领星球

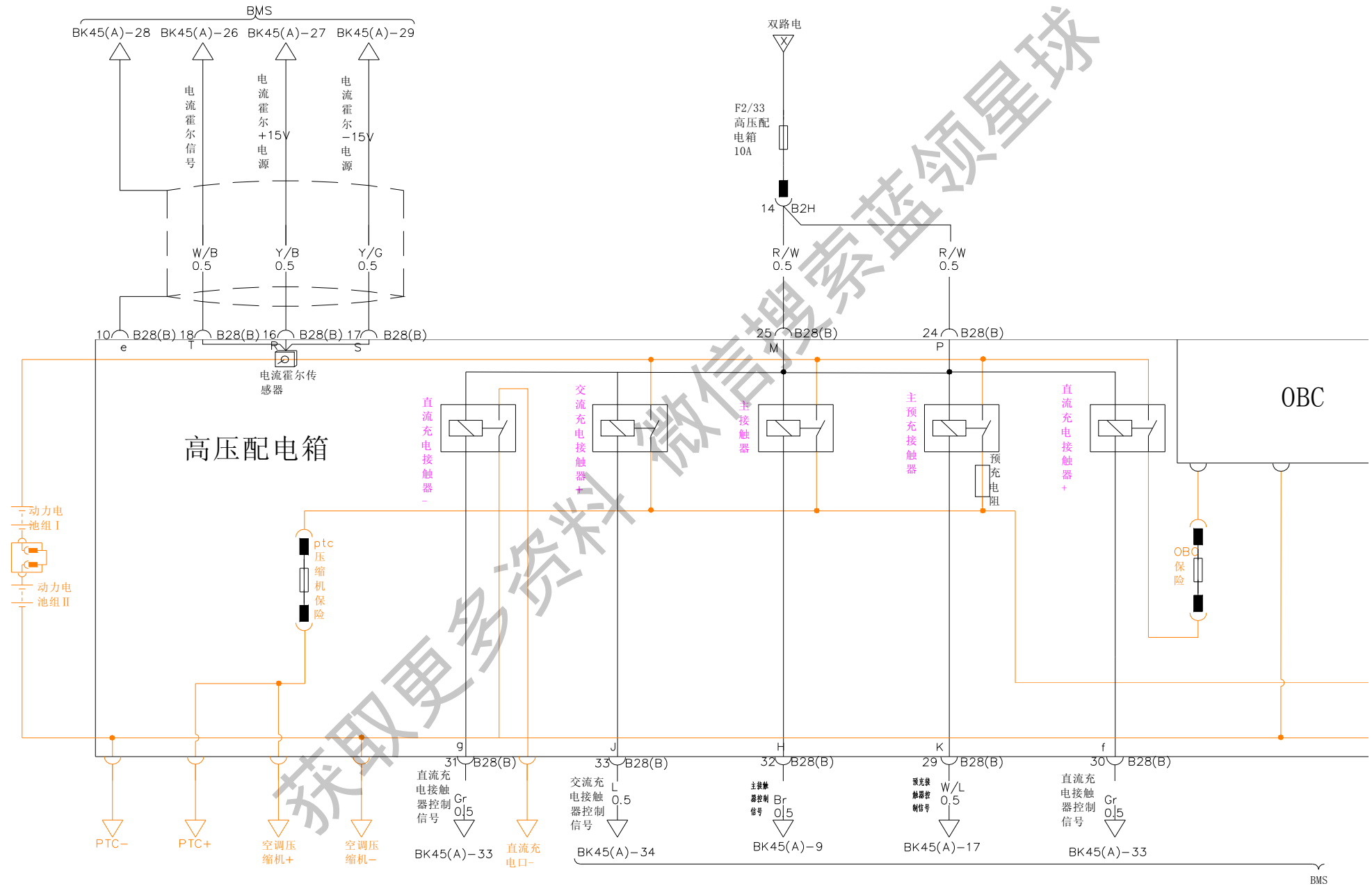

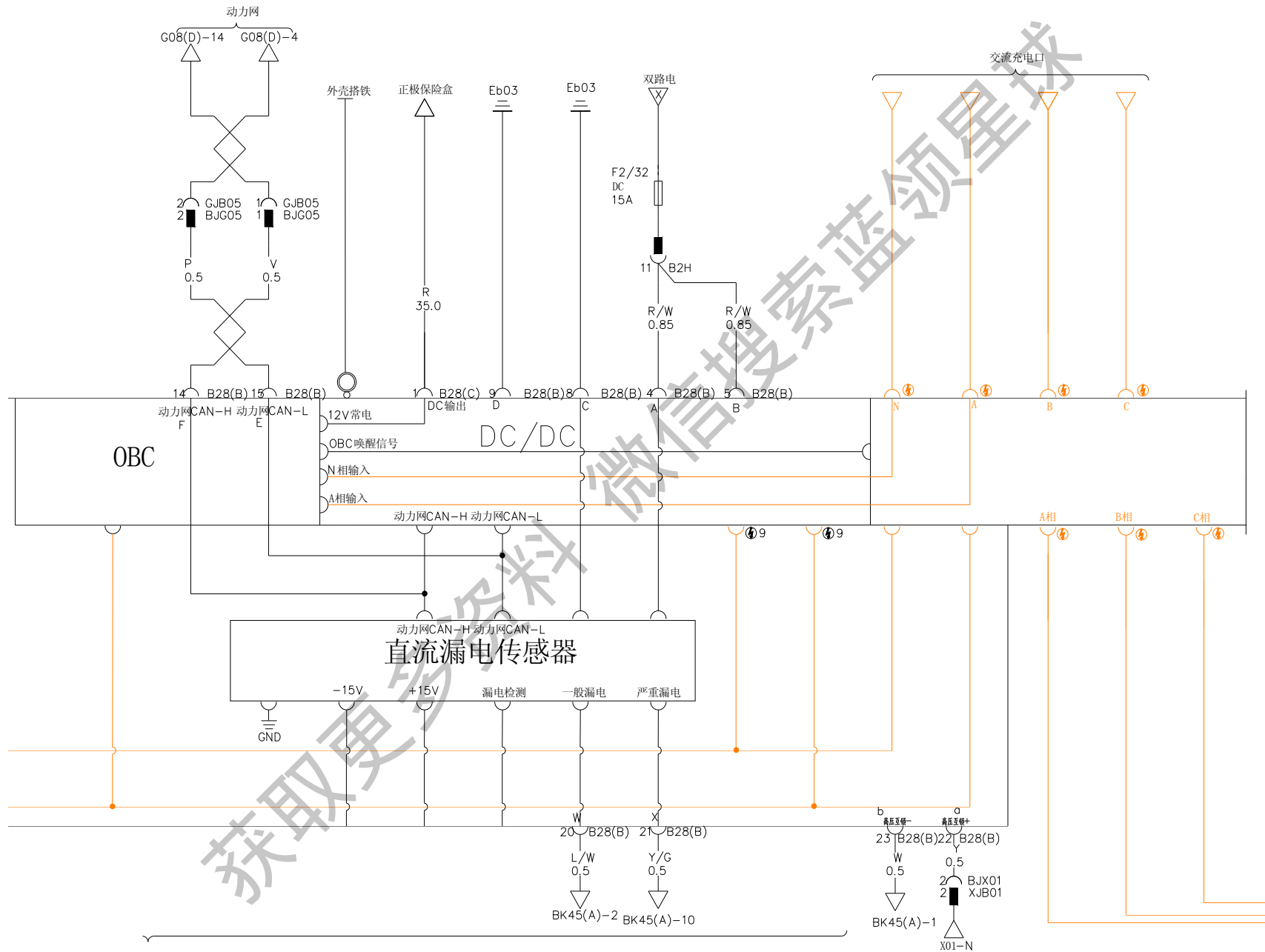

高压电控总成(3)

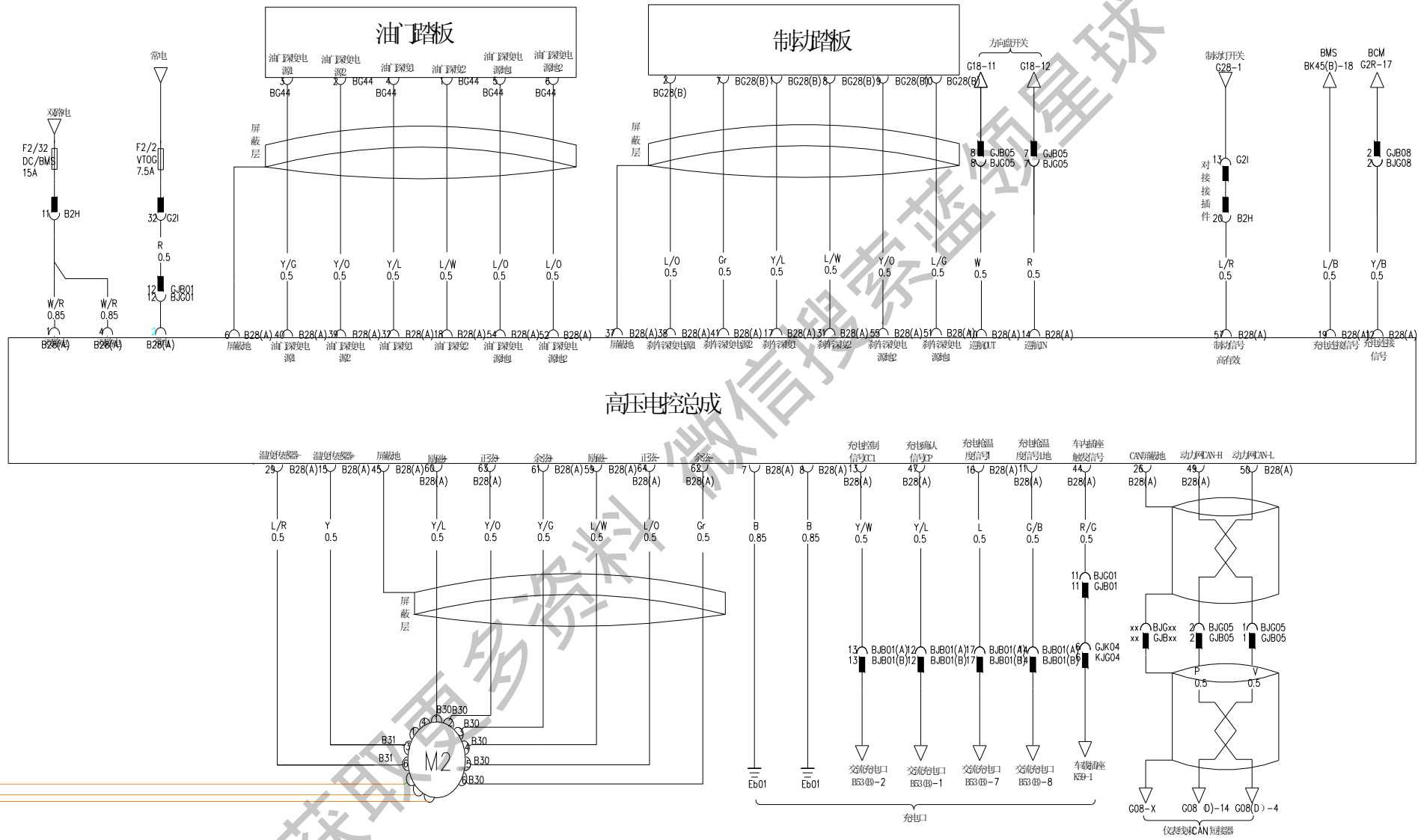

互锁

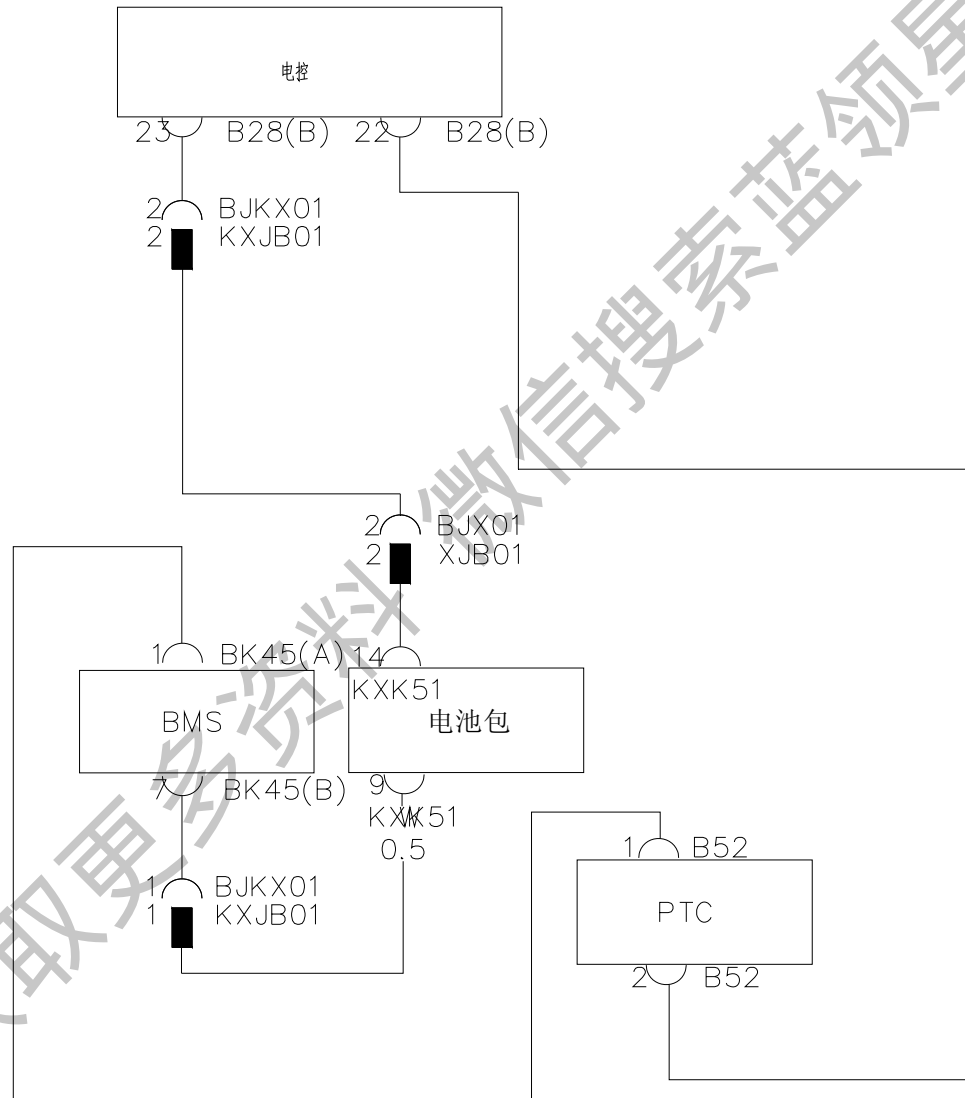

启动电池管理器

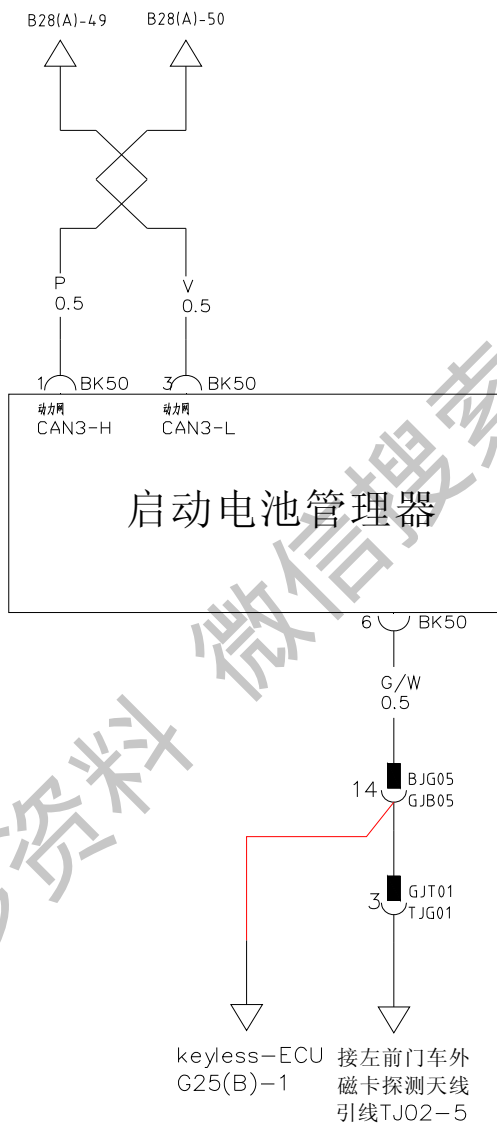

获取更多资料 微信搜索 蓝领星球

2. BMS

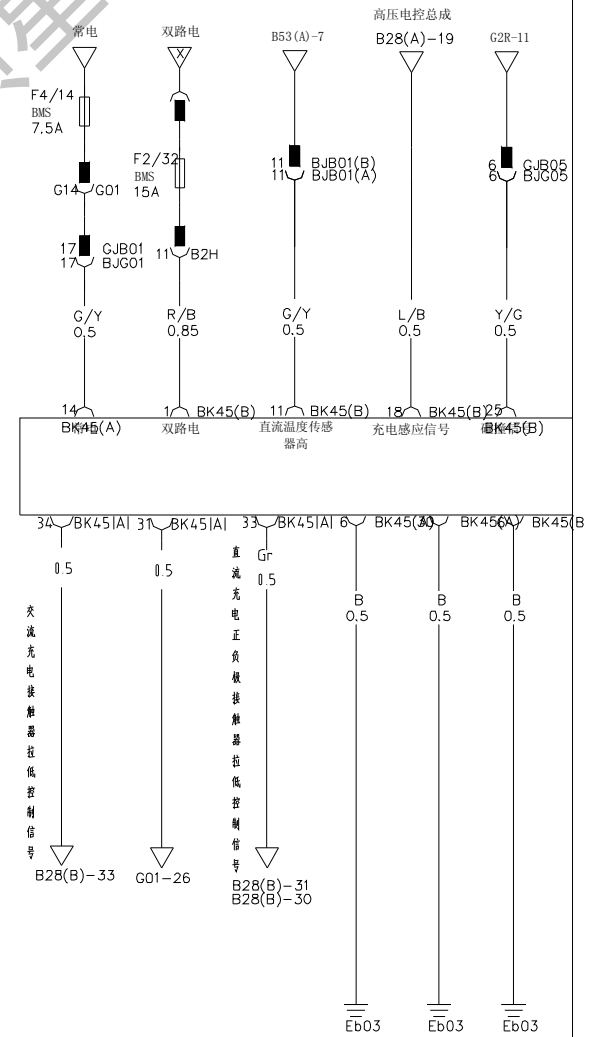

获取更多资料 微信搜索 蓝领星球

2. BMS

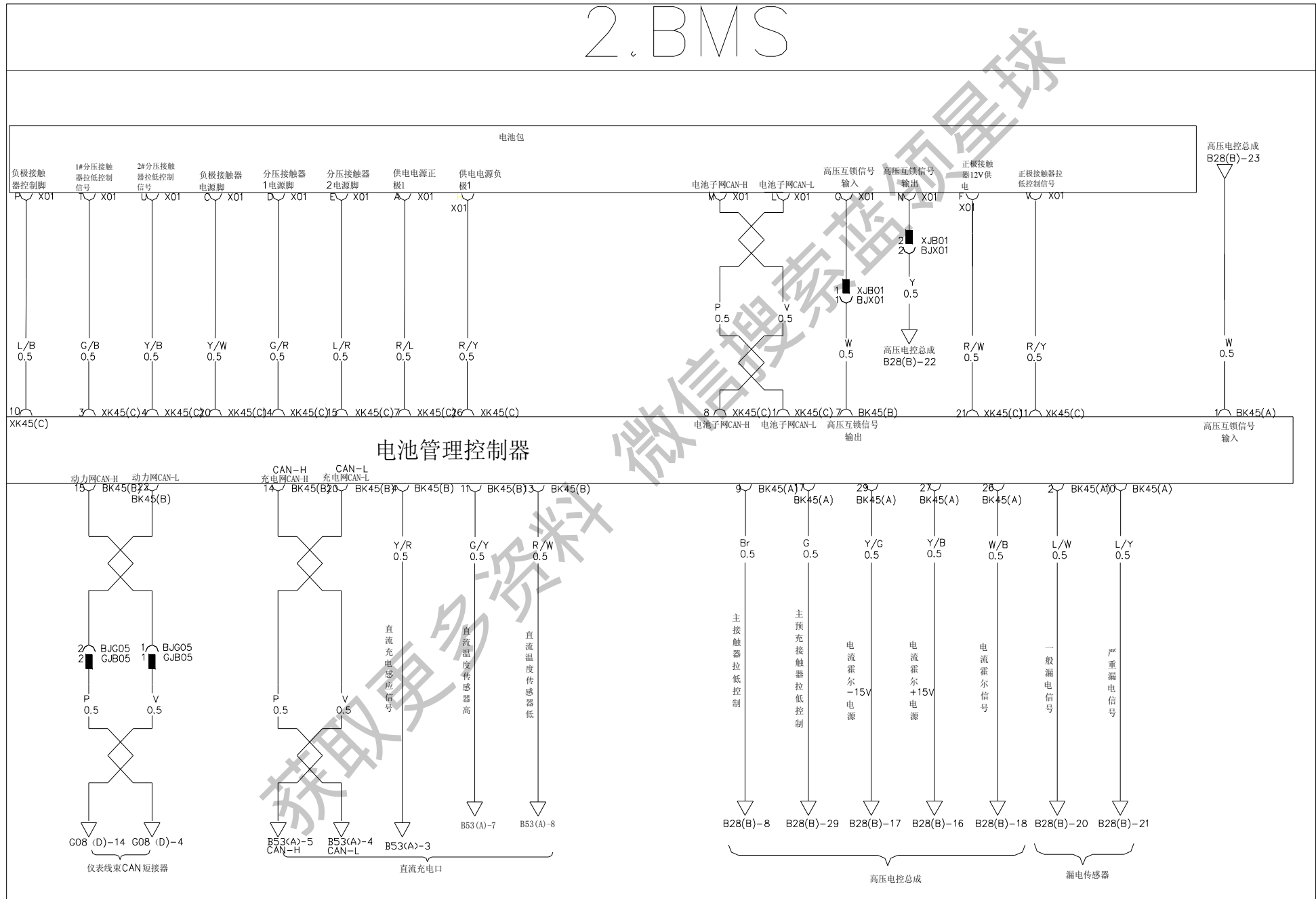

4. 主控制器

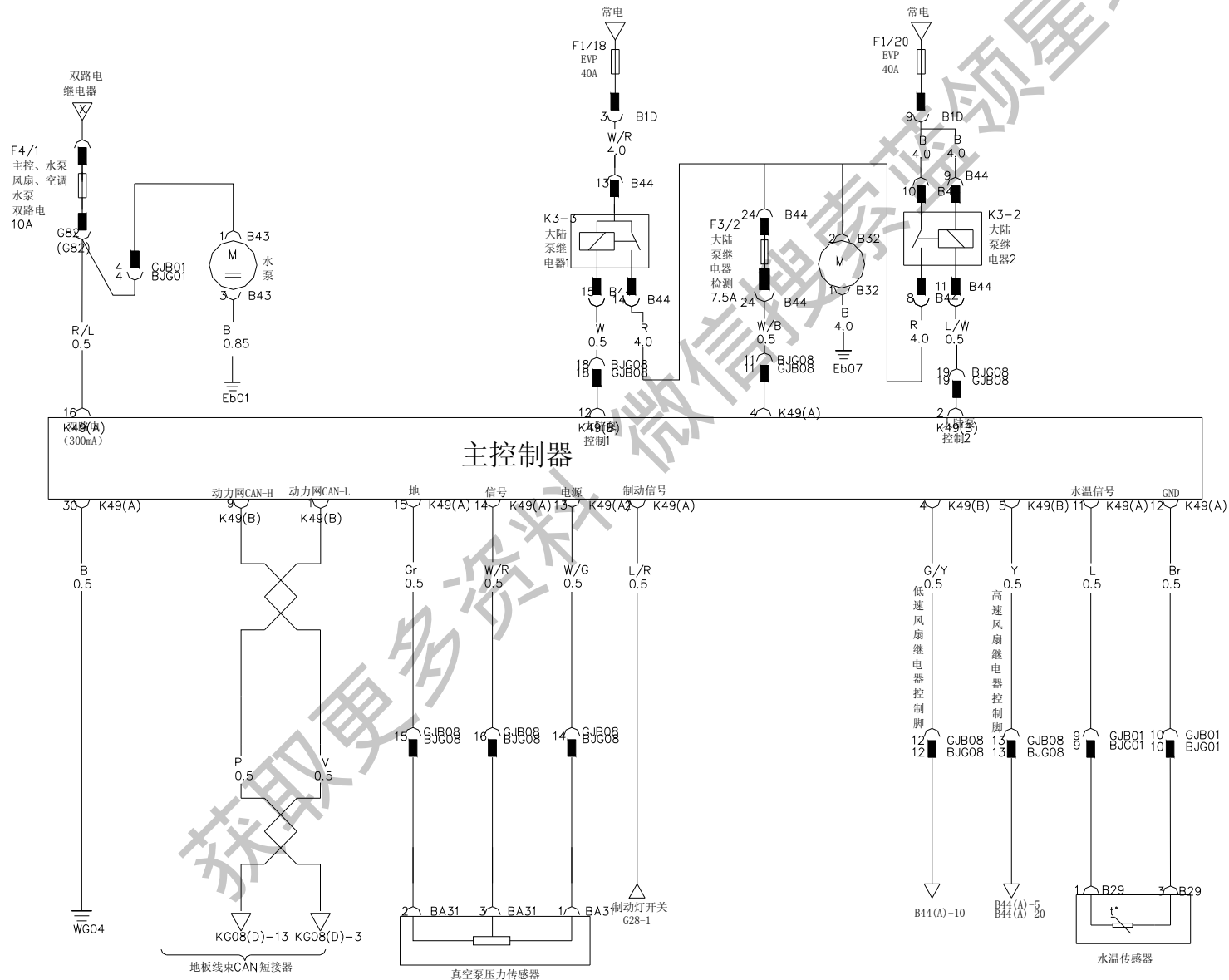

5. 档位控制器

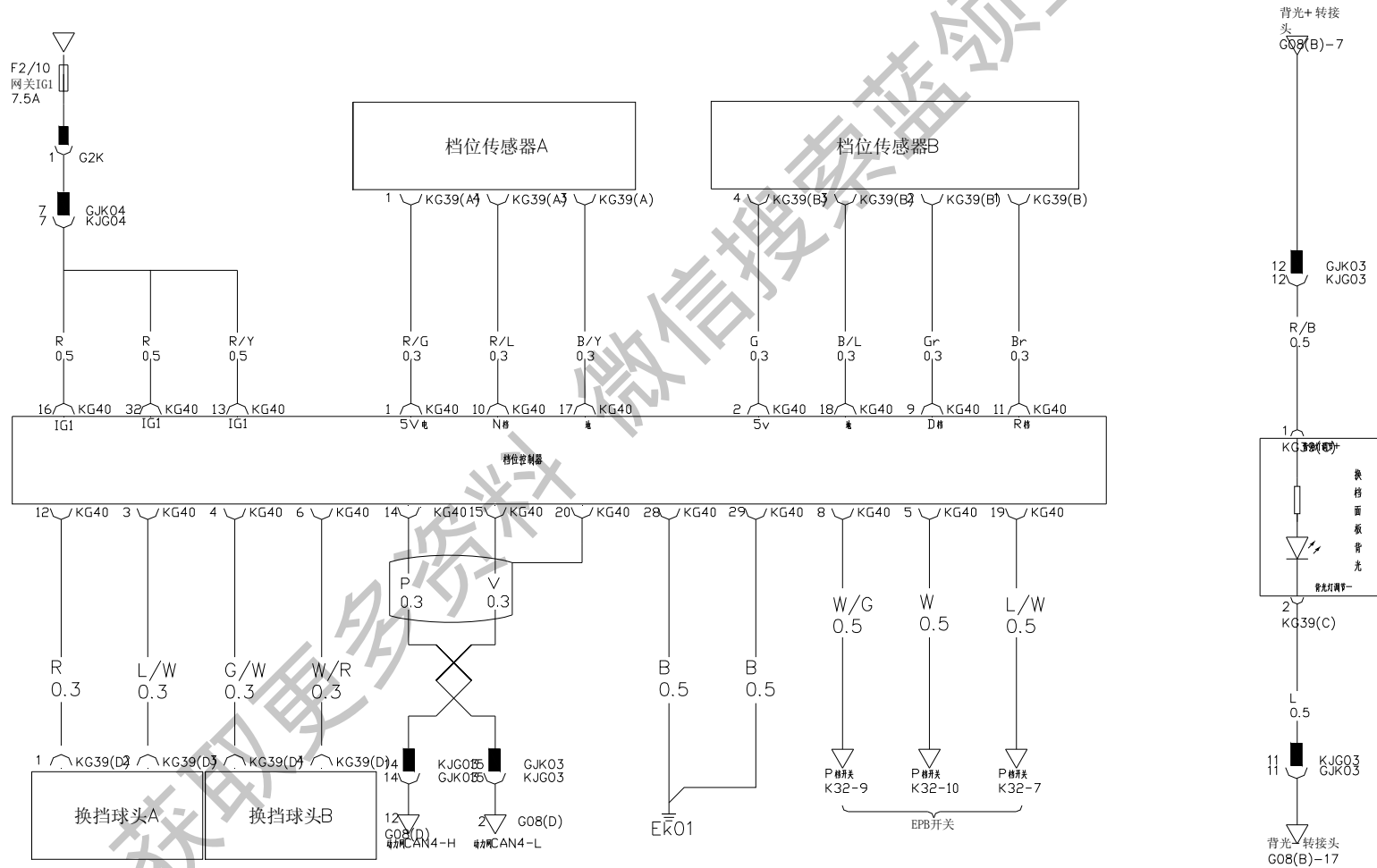

6. 车载终端

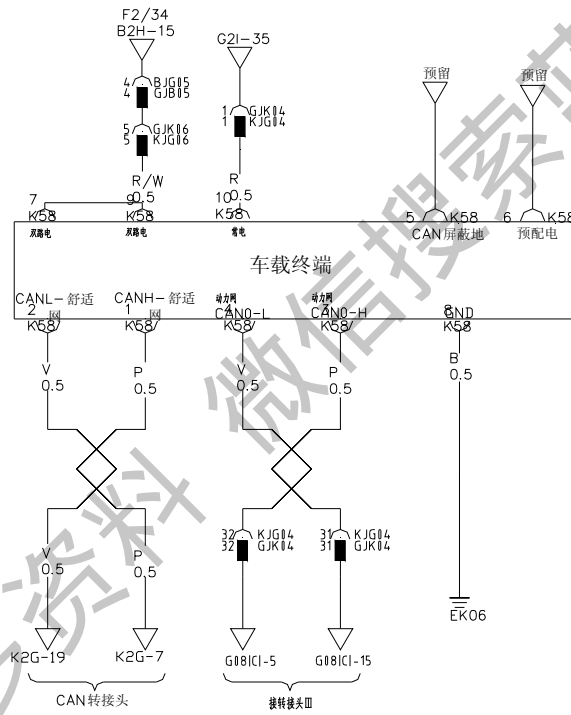

获取更多资料 微信: 蓝领星球

7. 行车记录仪

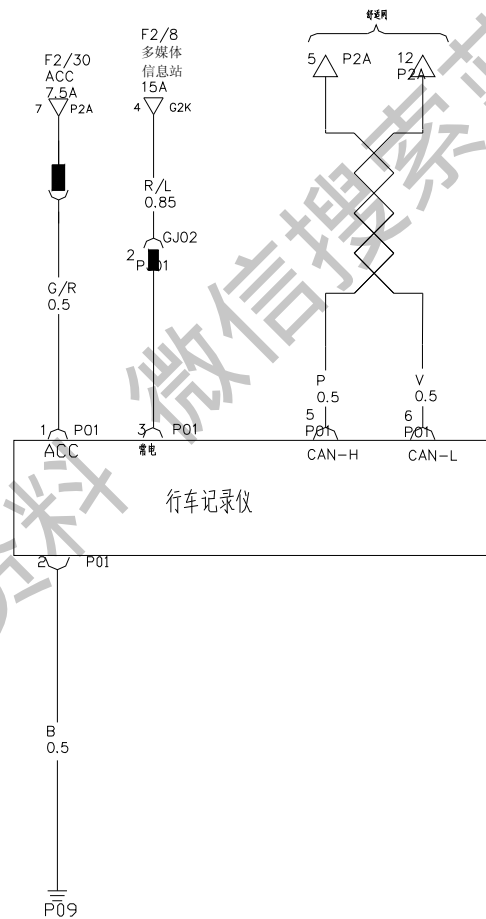

8. 双路电

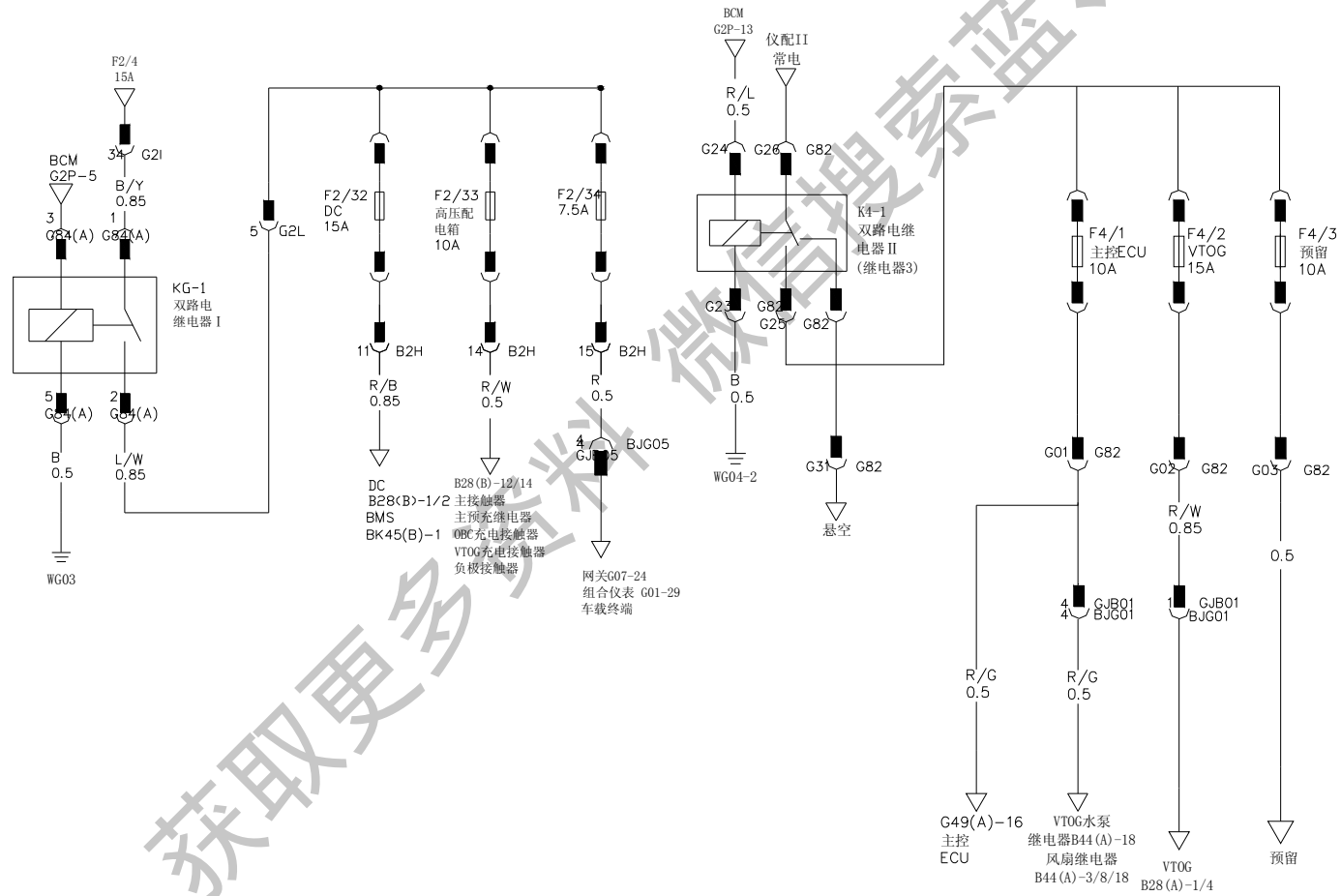

9. 充电口盖执行器

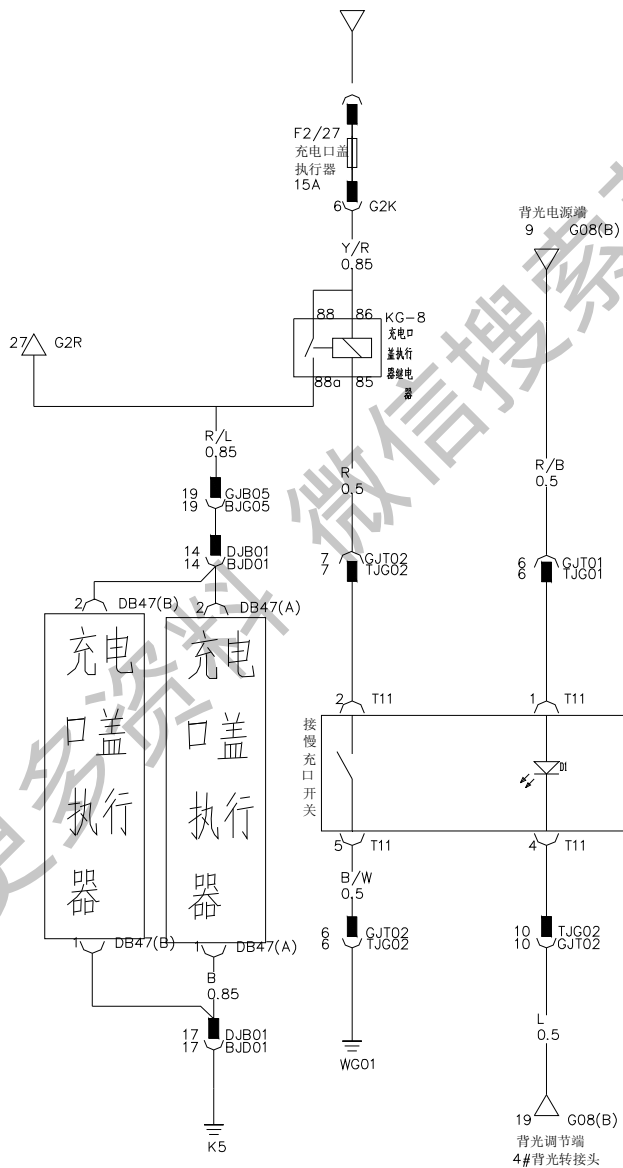

10. BCM

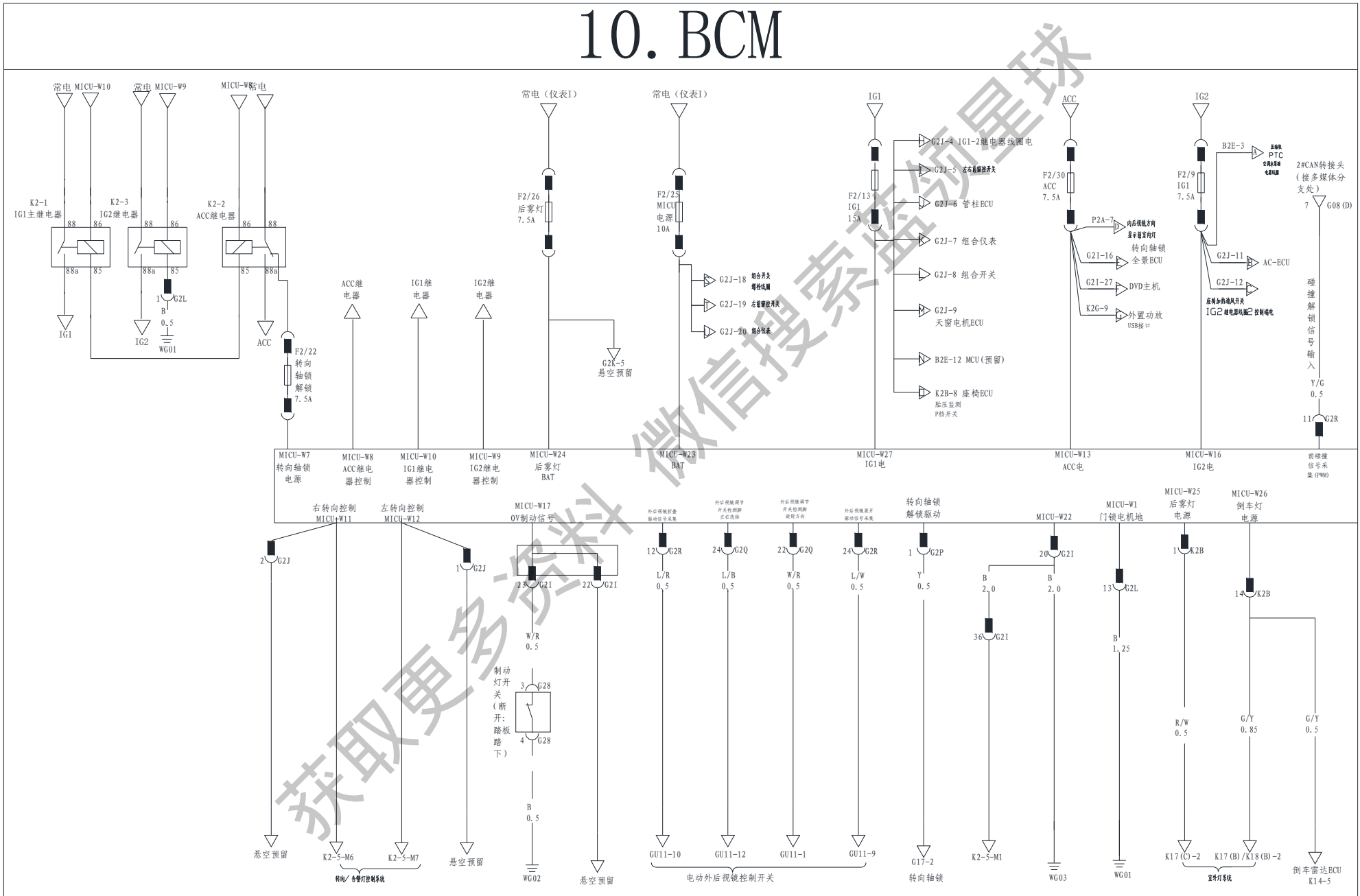

10. BCM

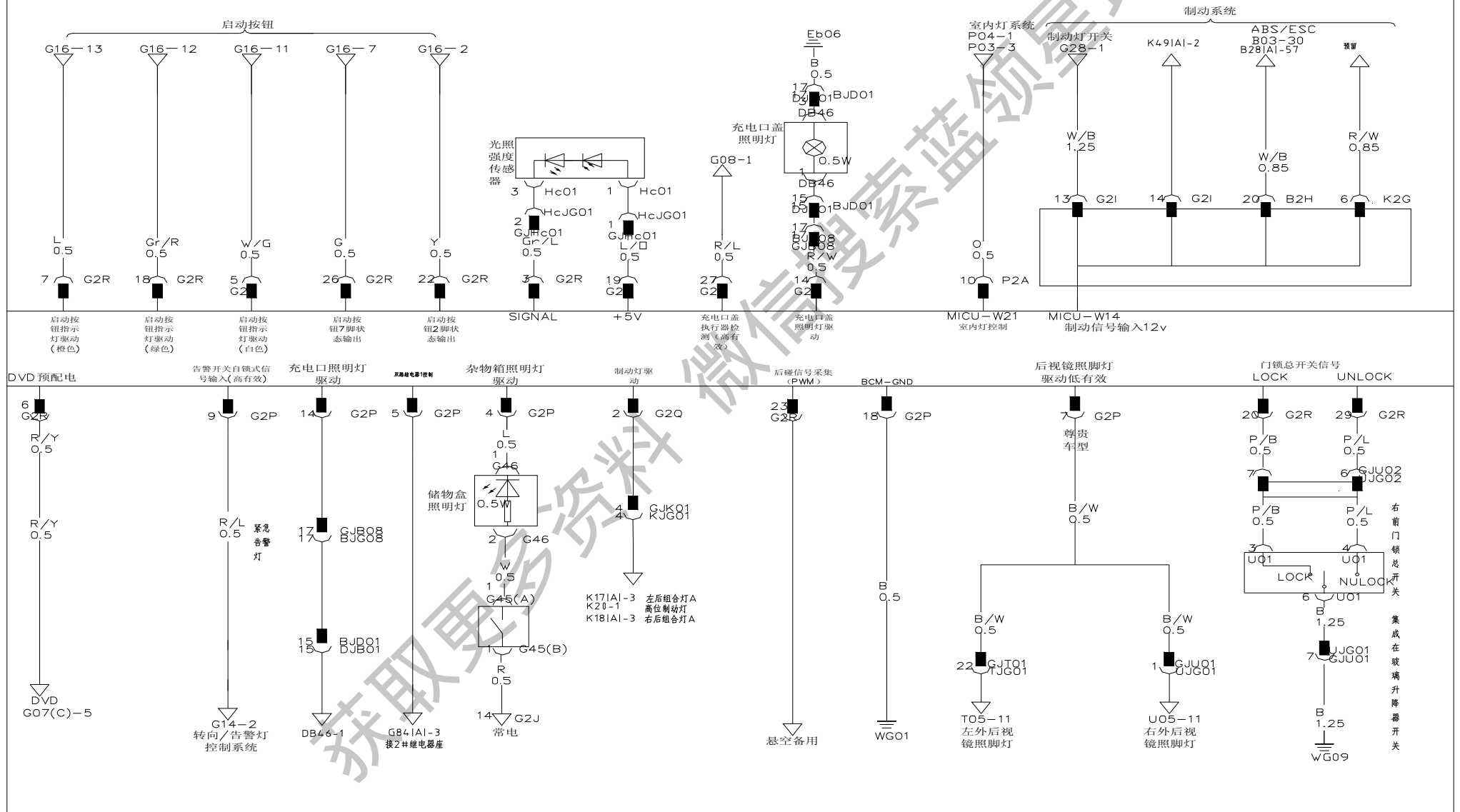

10. BCM

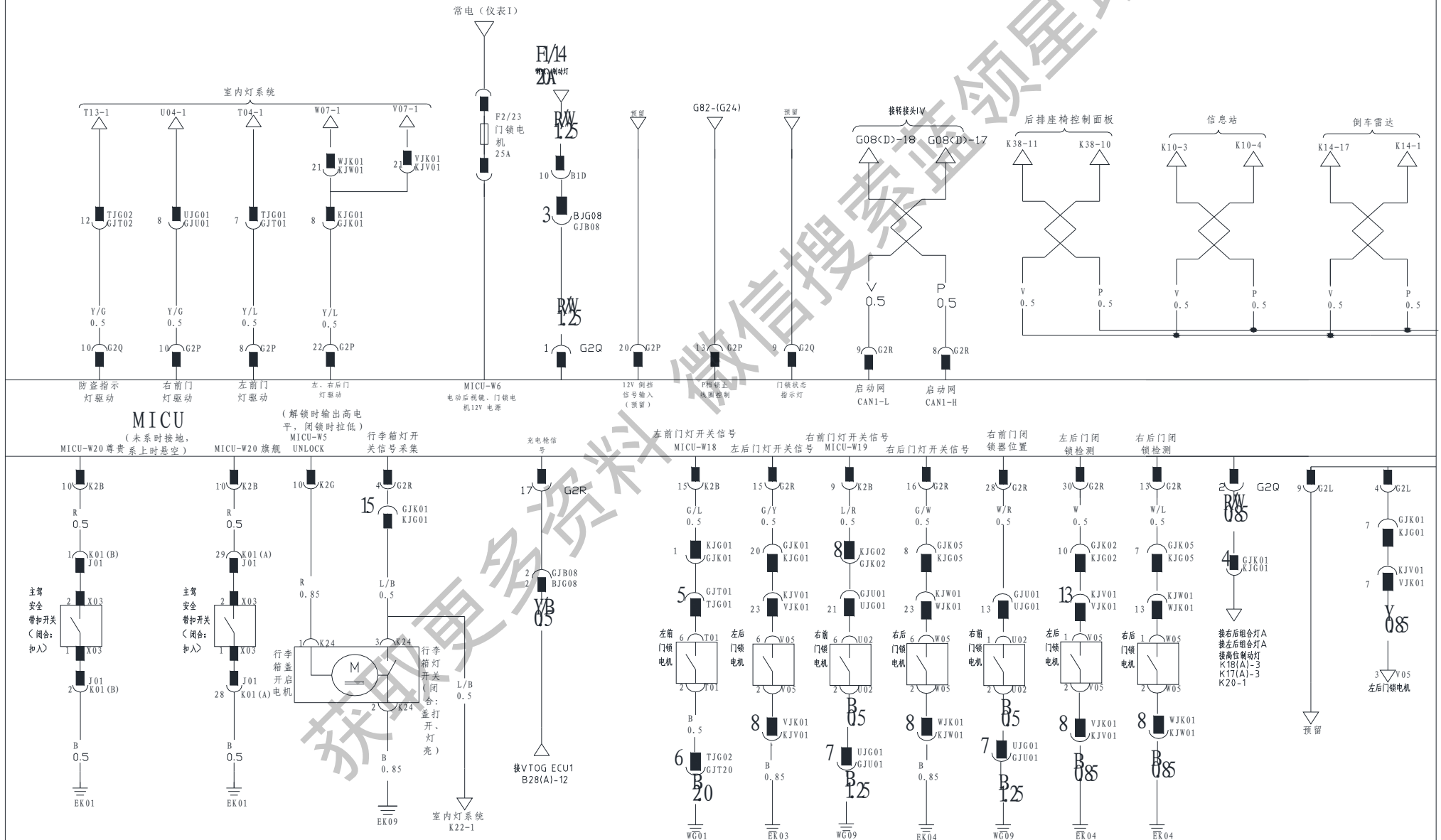

10. BCM

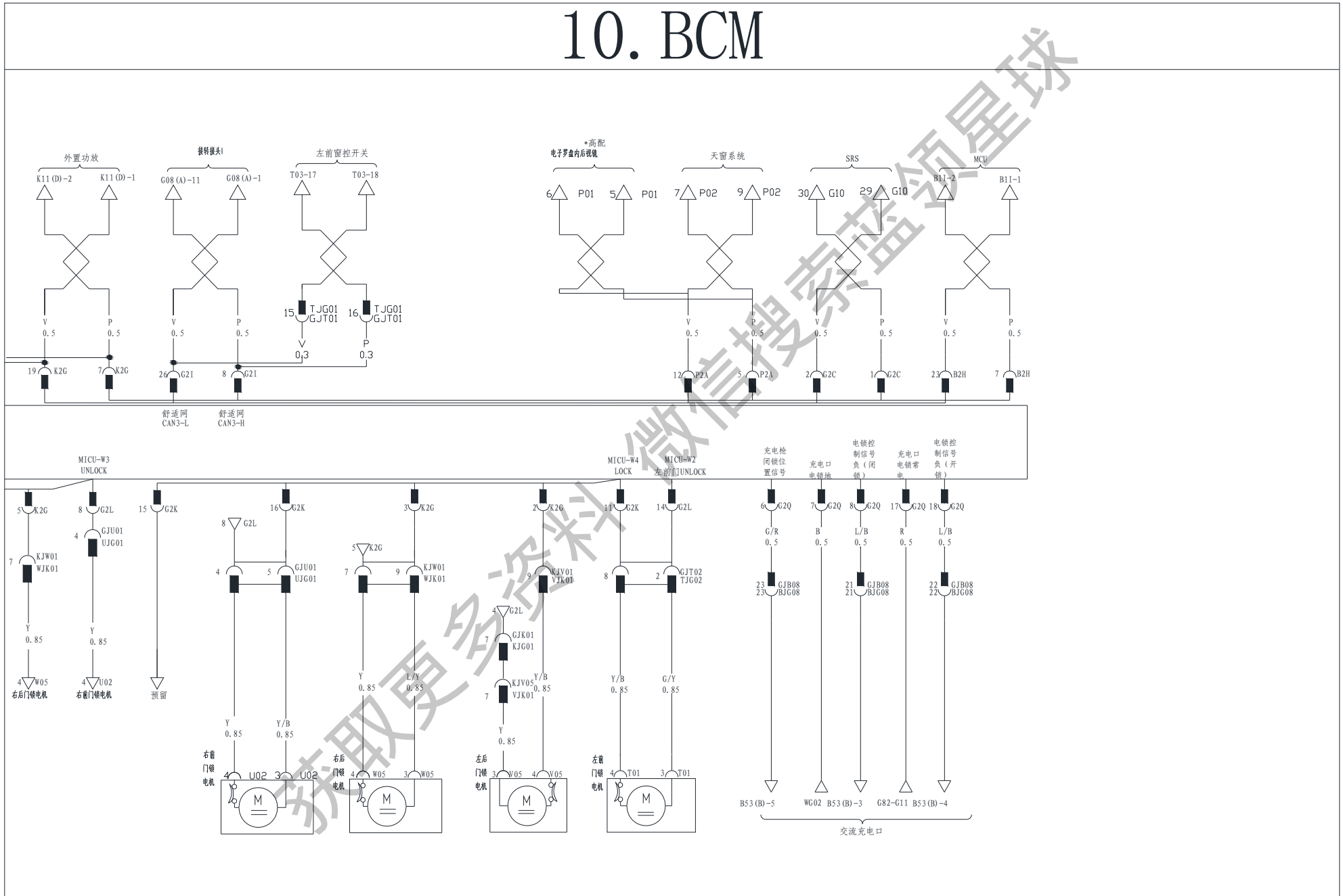

11. MCU

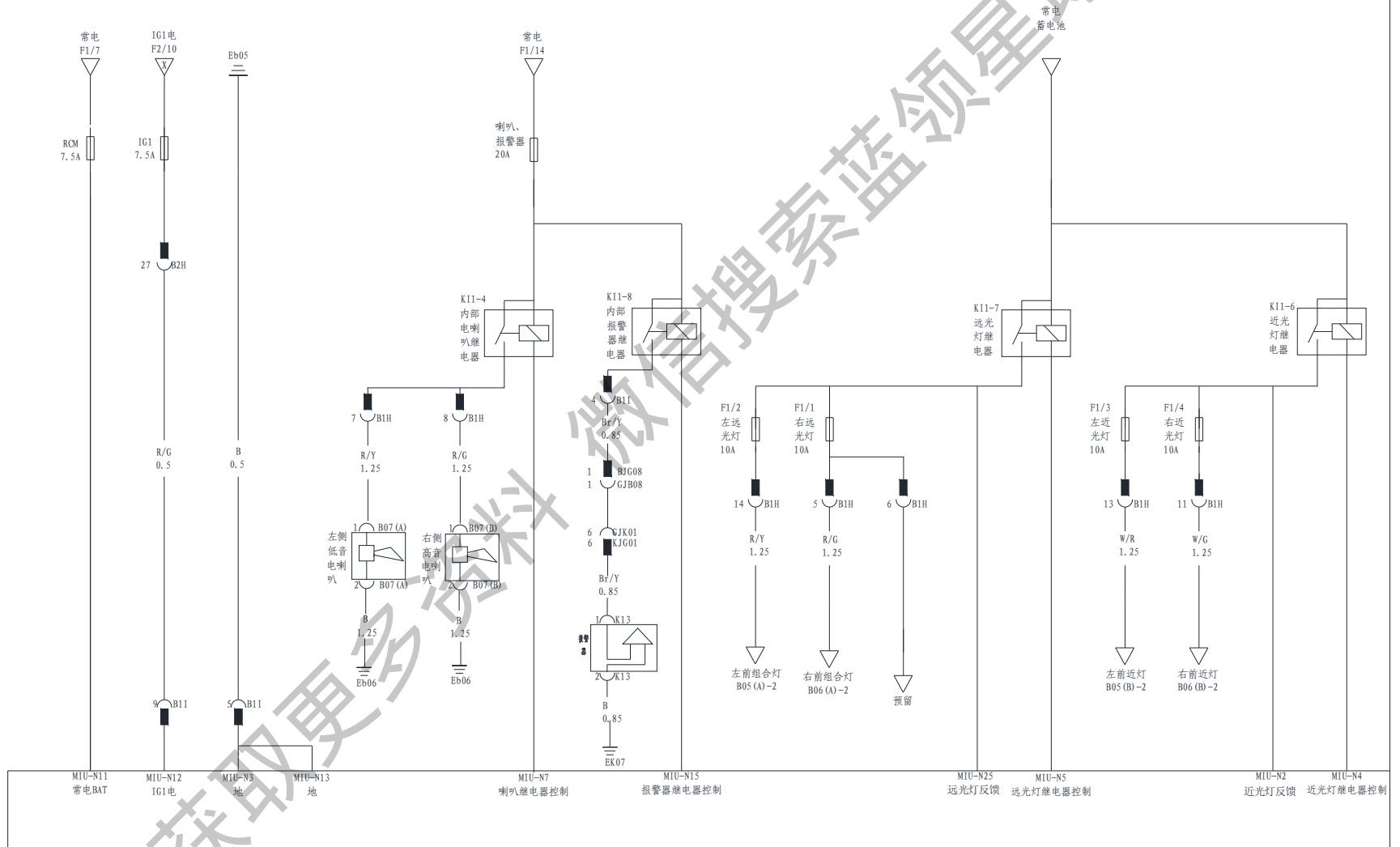

11. MCU

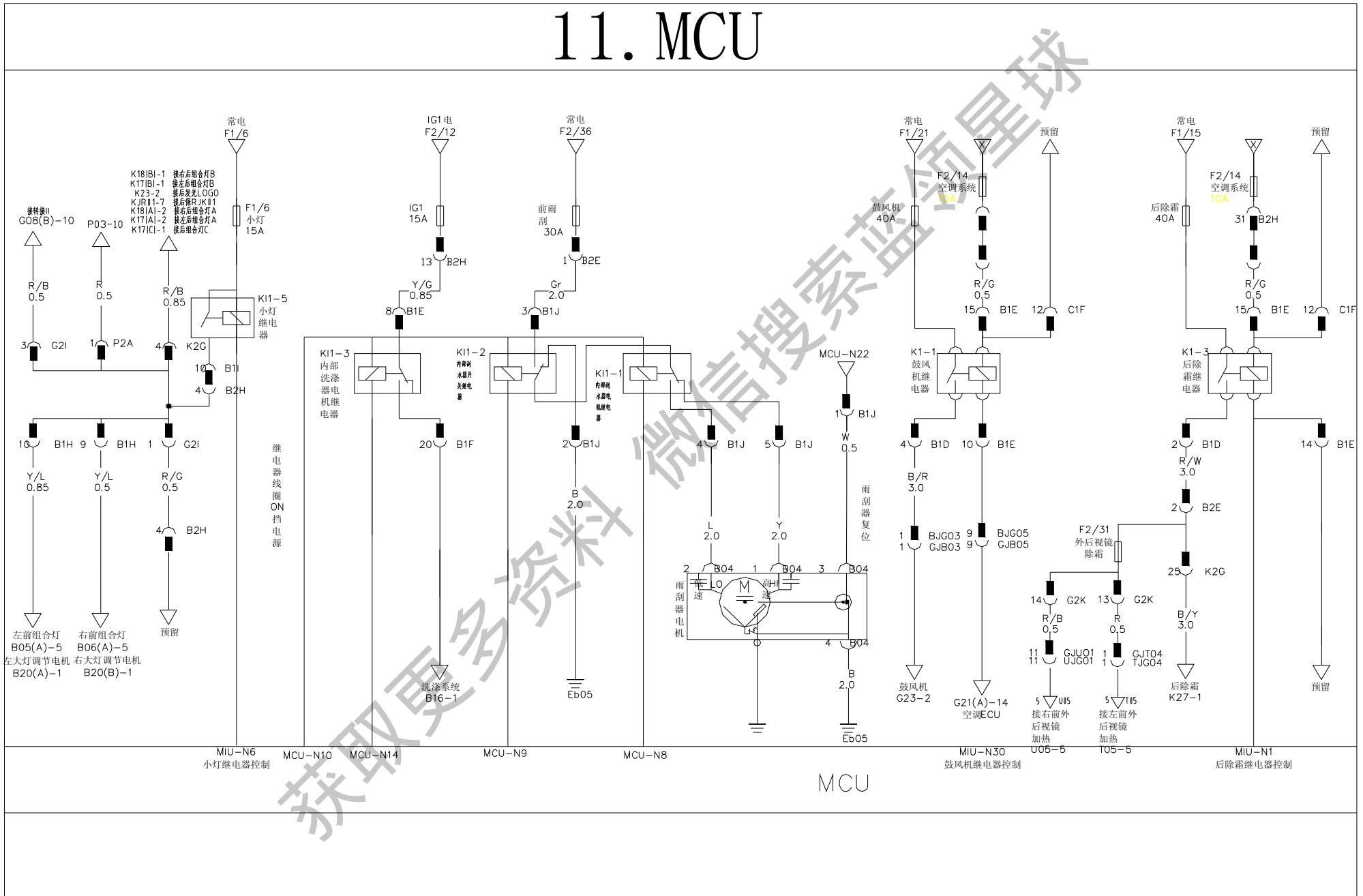

11. MCU

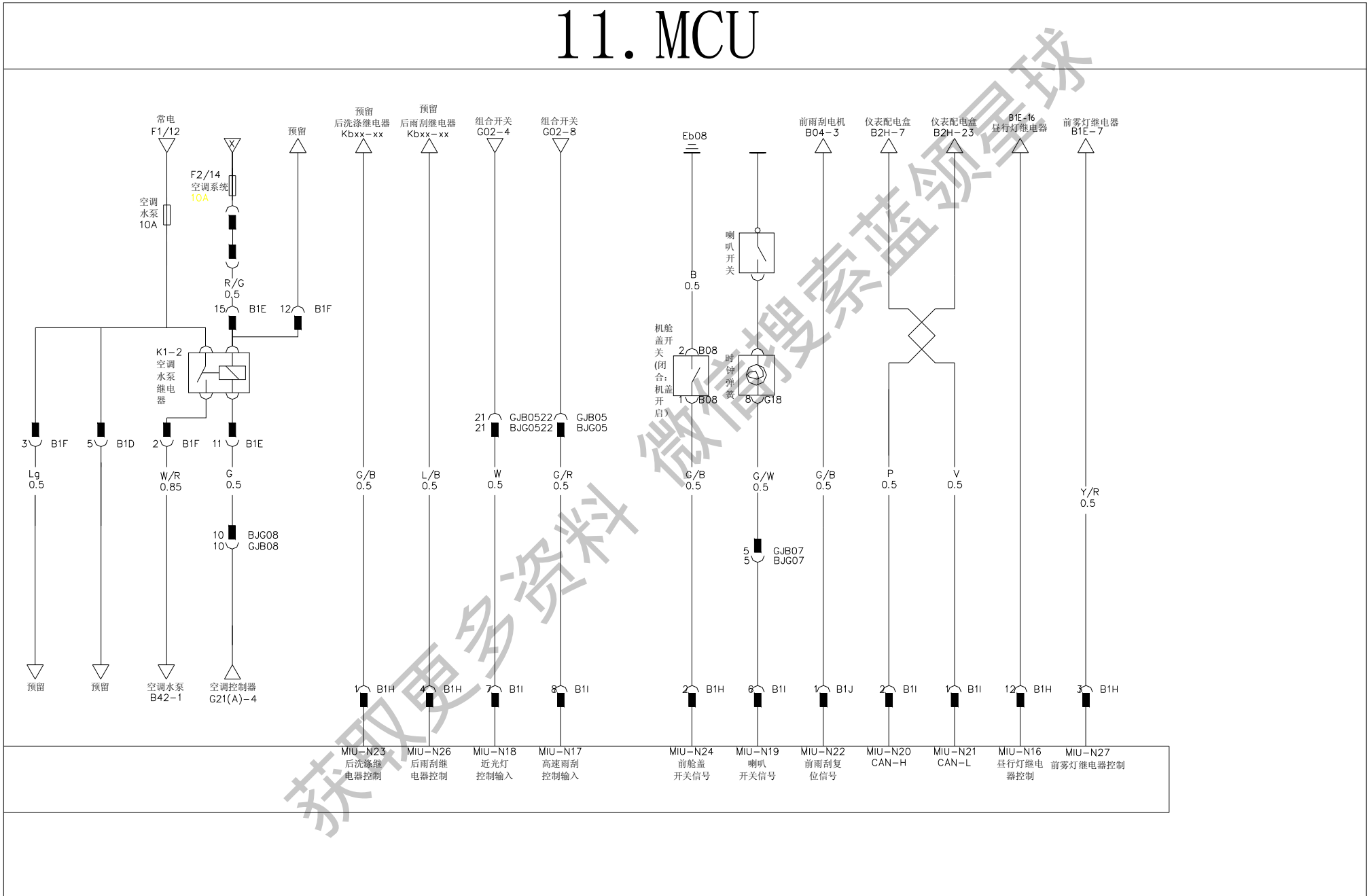

12. Keyless

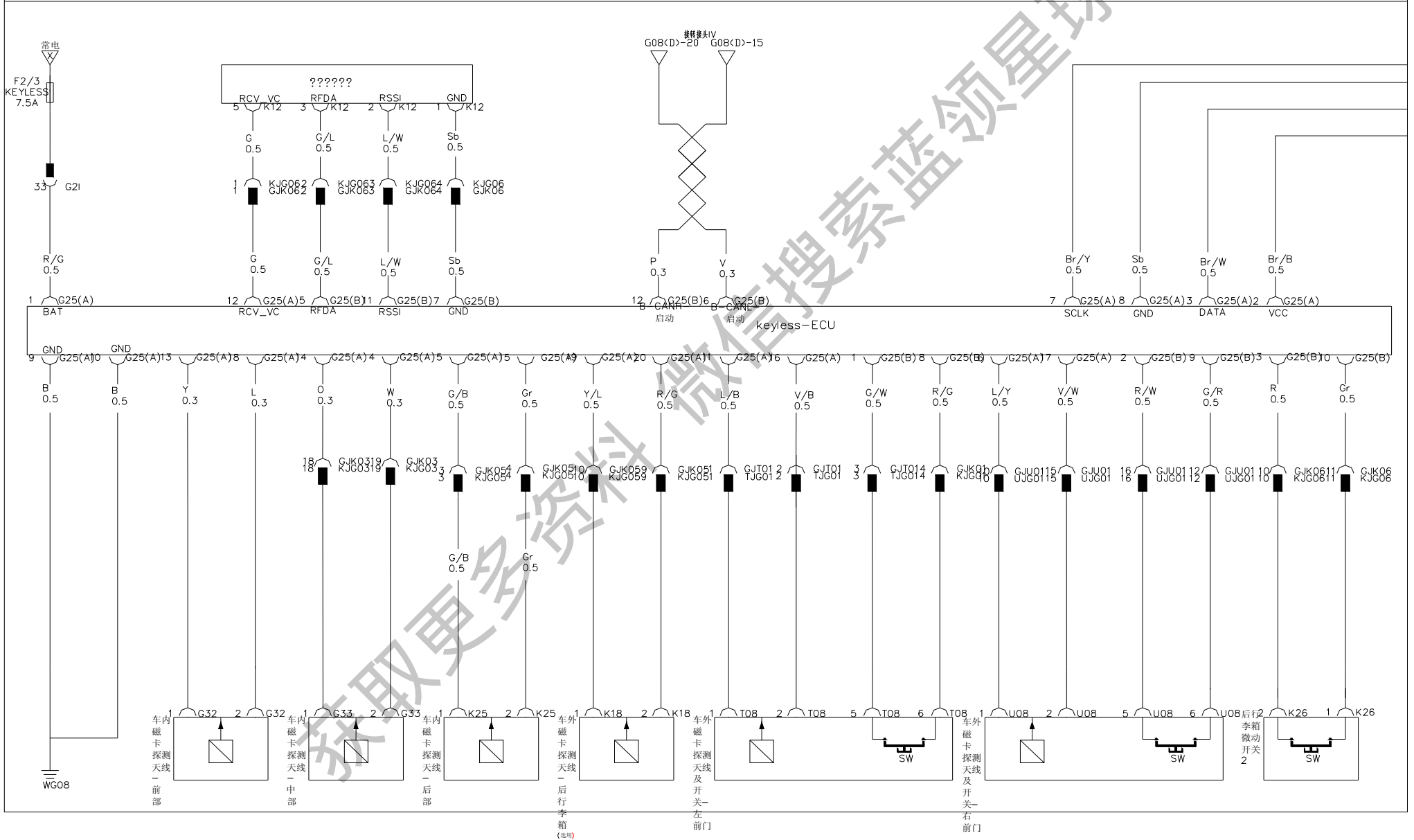

12. Keyless

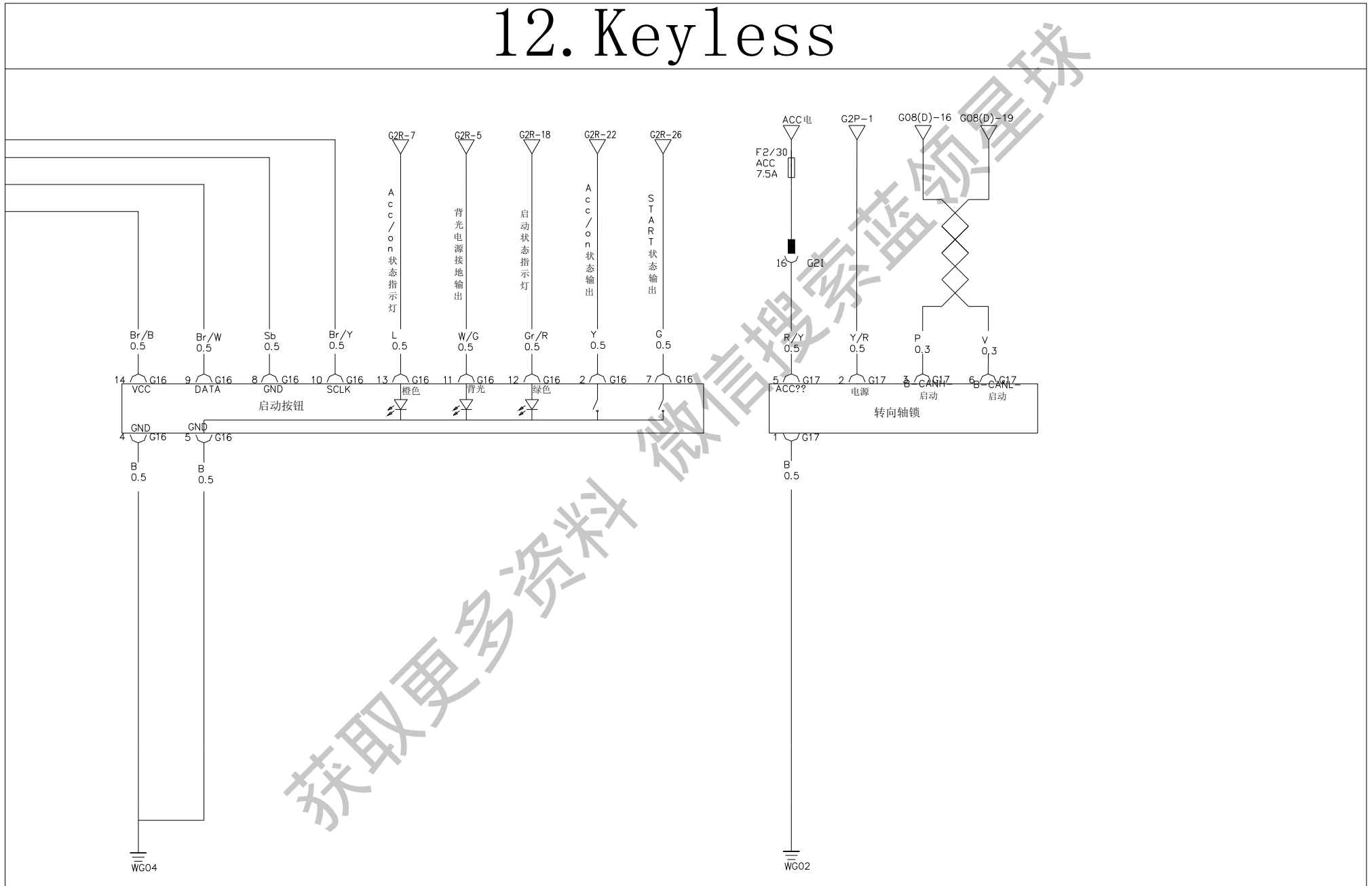

13. 组合仪表

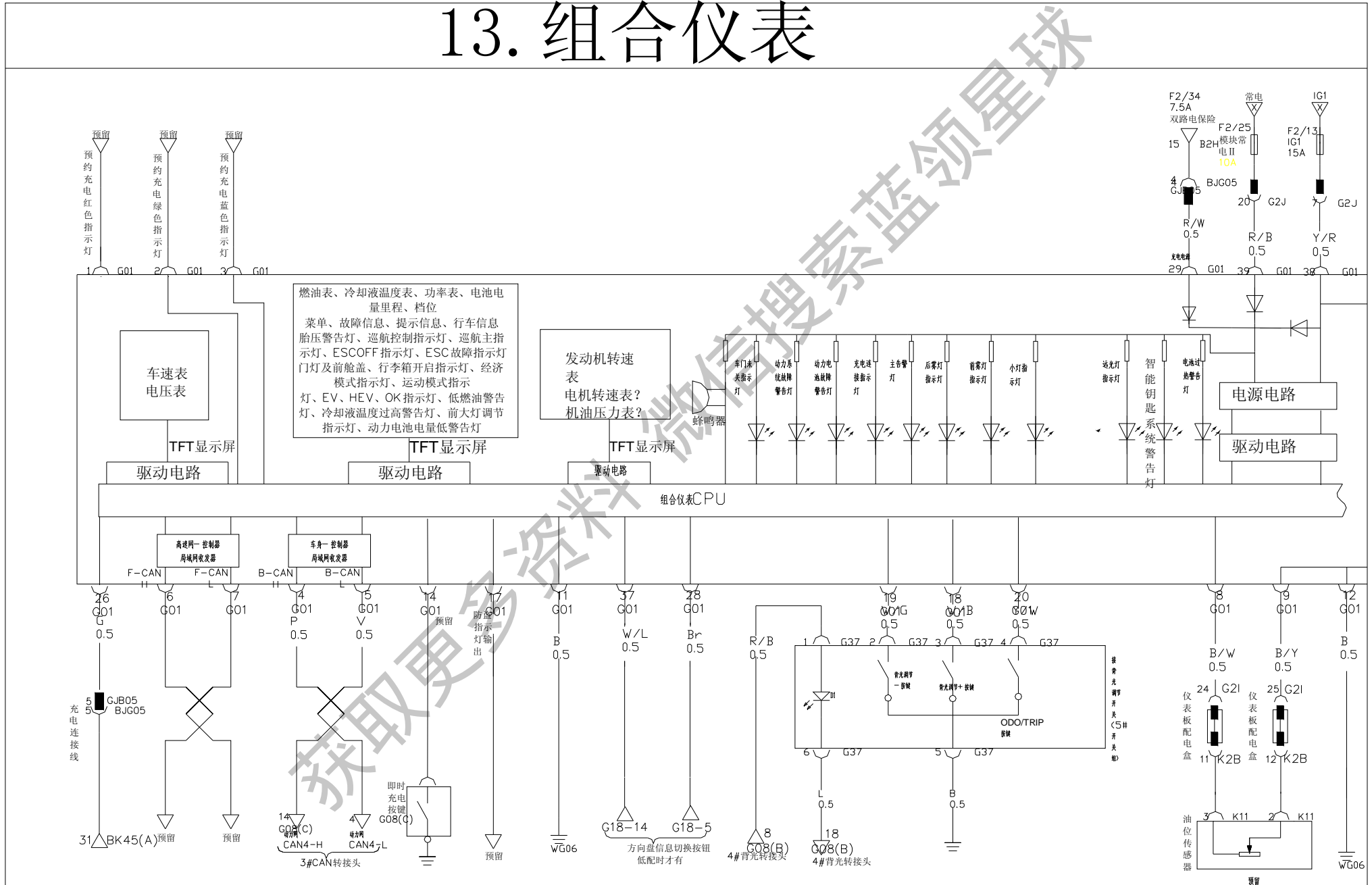

13. 组合仪表

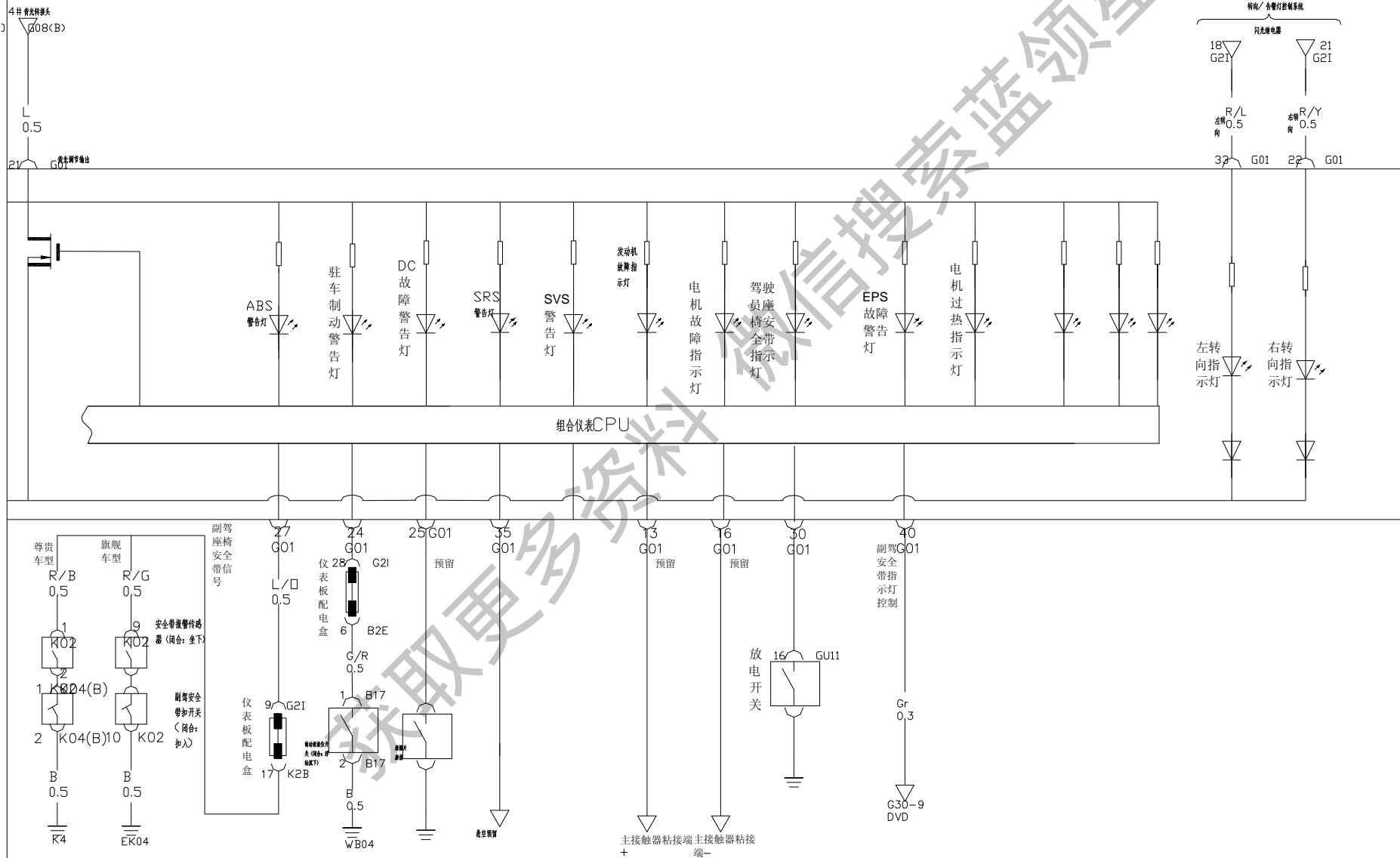

14. 驻车辅助模块

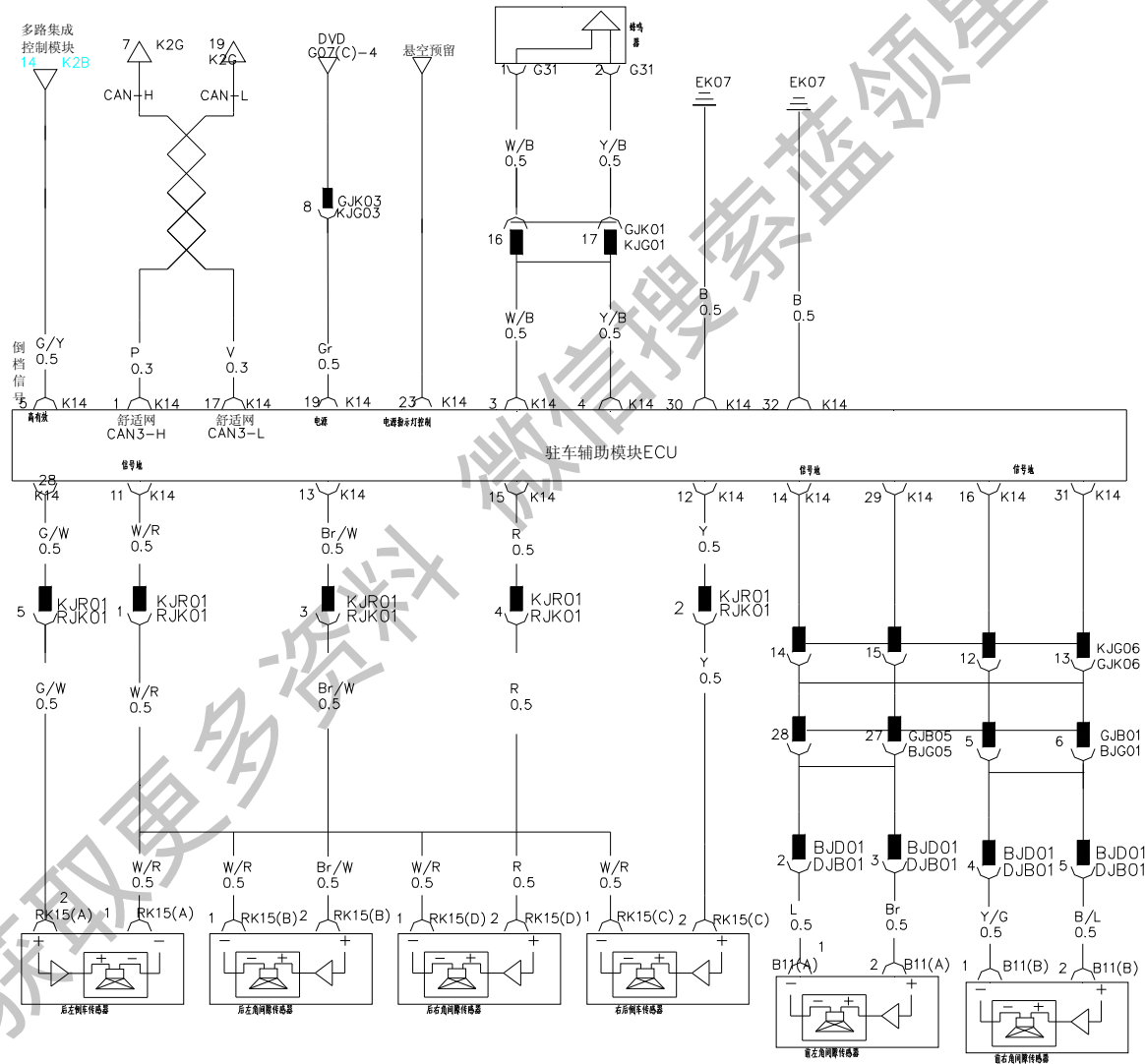

15. 正极保险盒

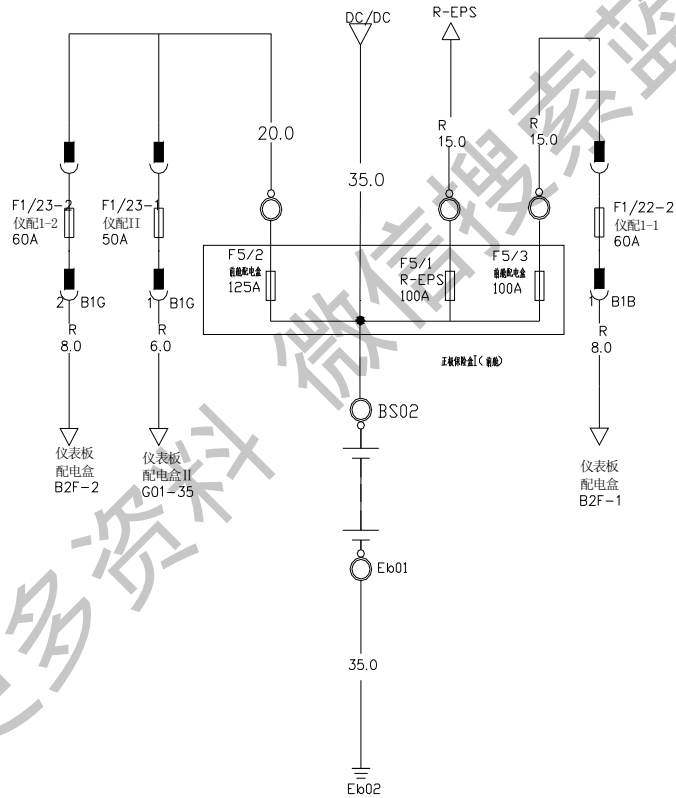

获取更多资料

16. 全景影像系统

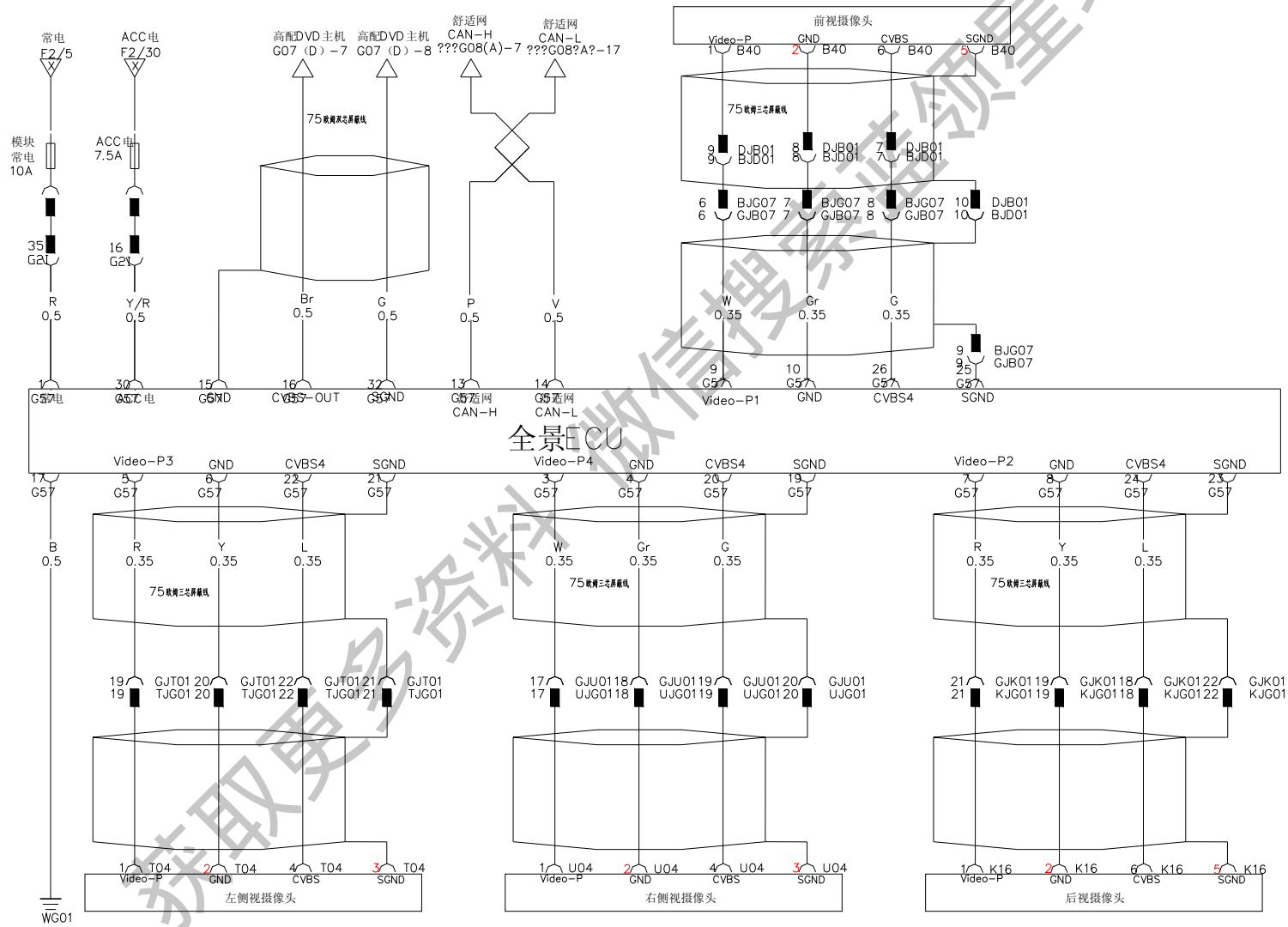

17. 多媒体系统

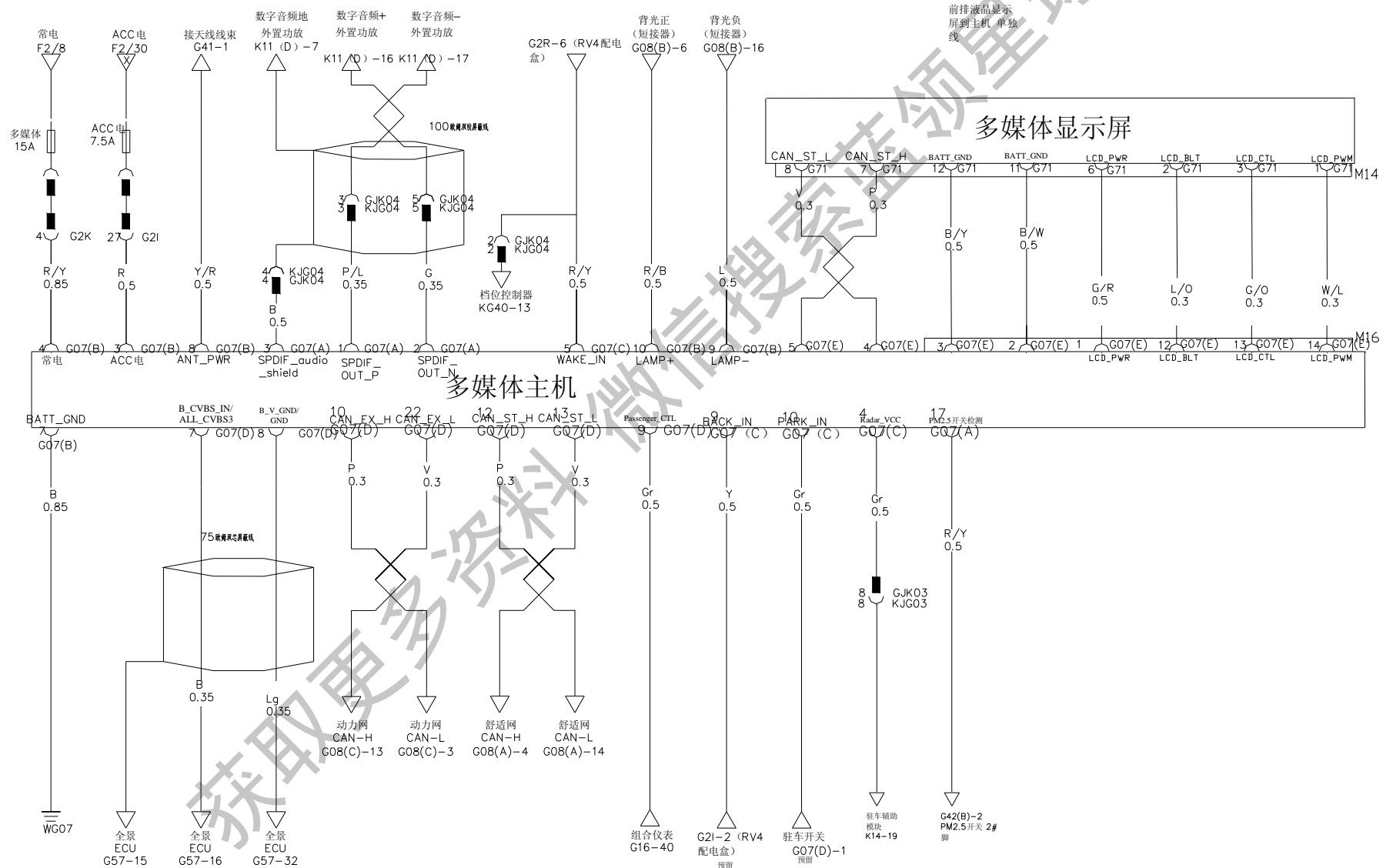

外置功放 (1)

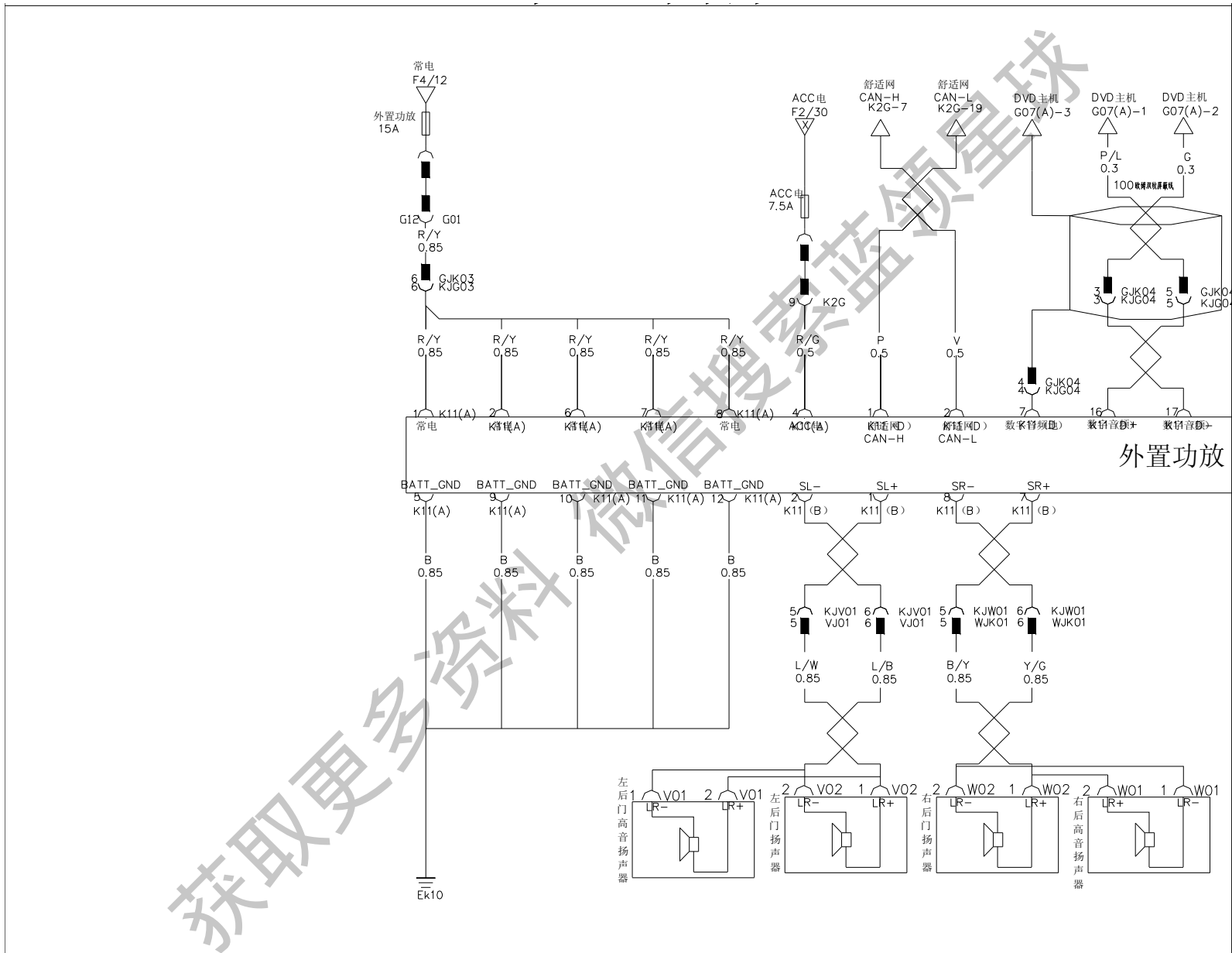

外置功放 (2)

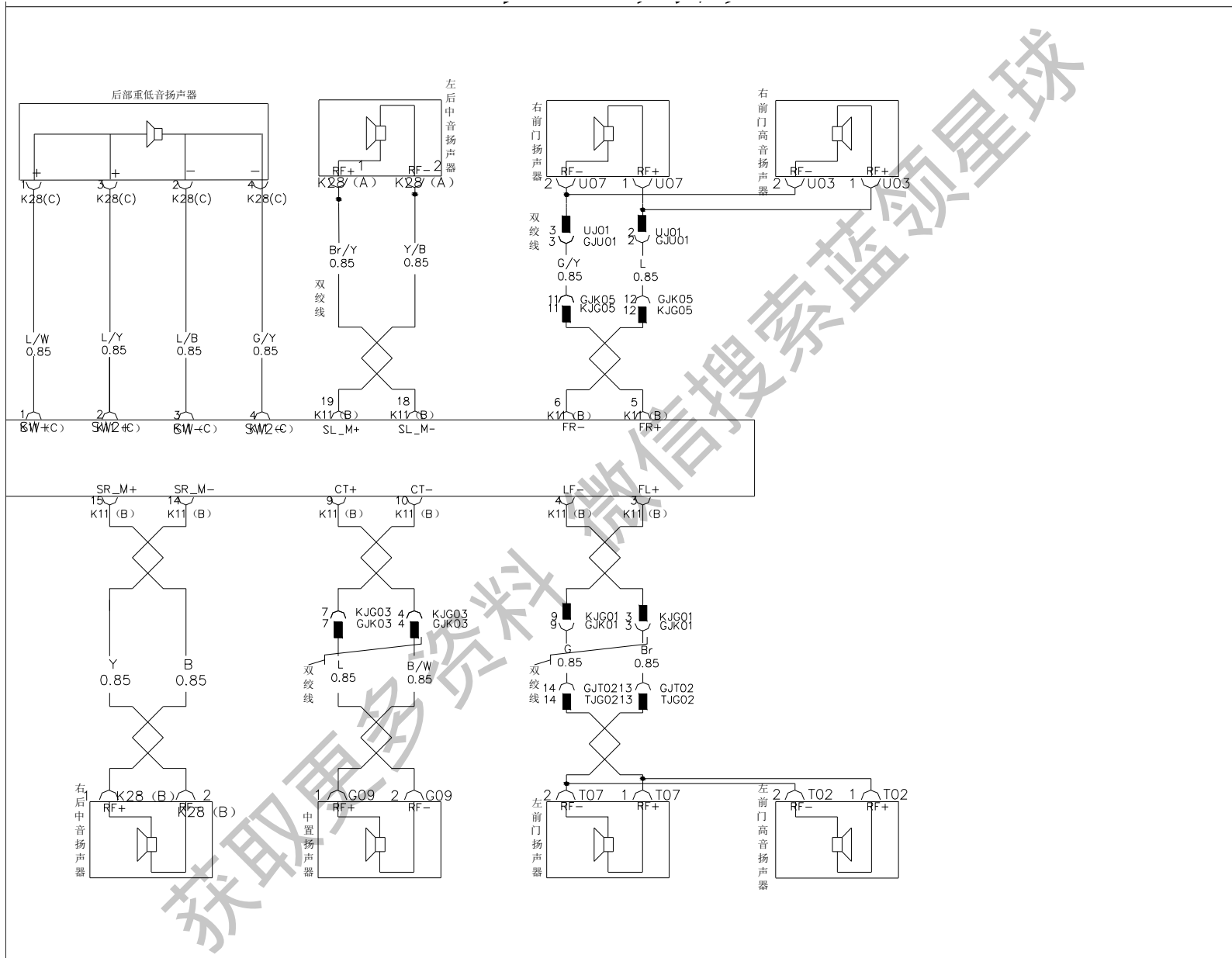

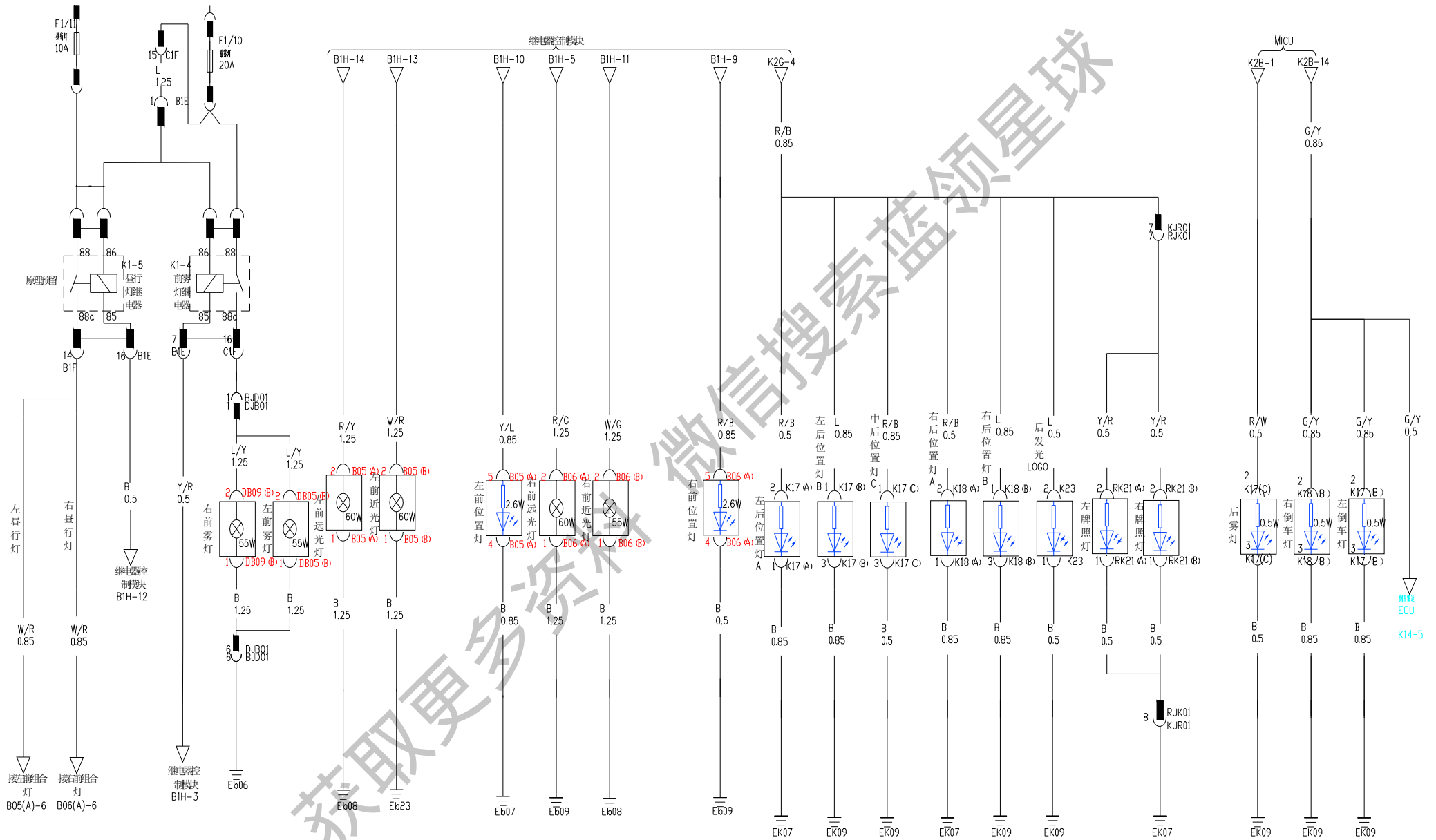

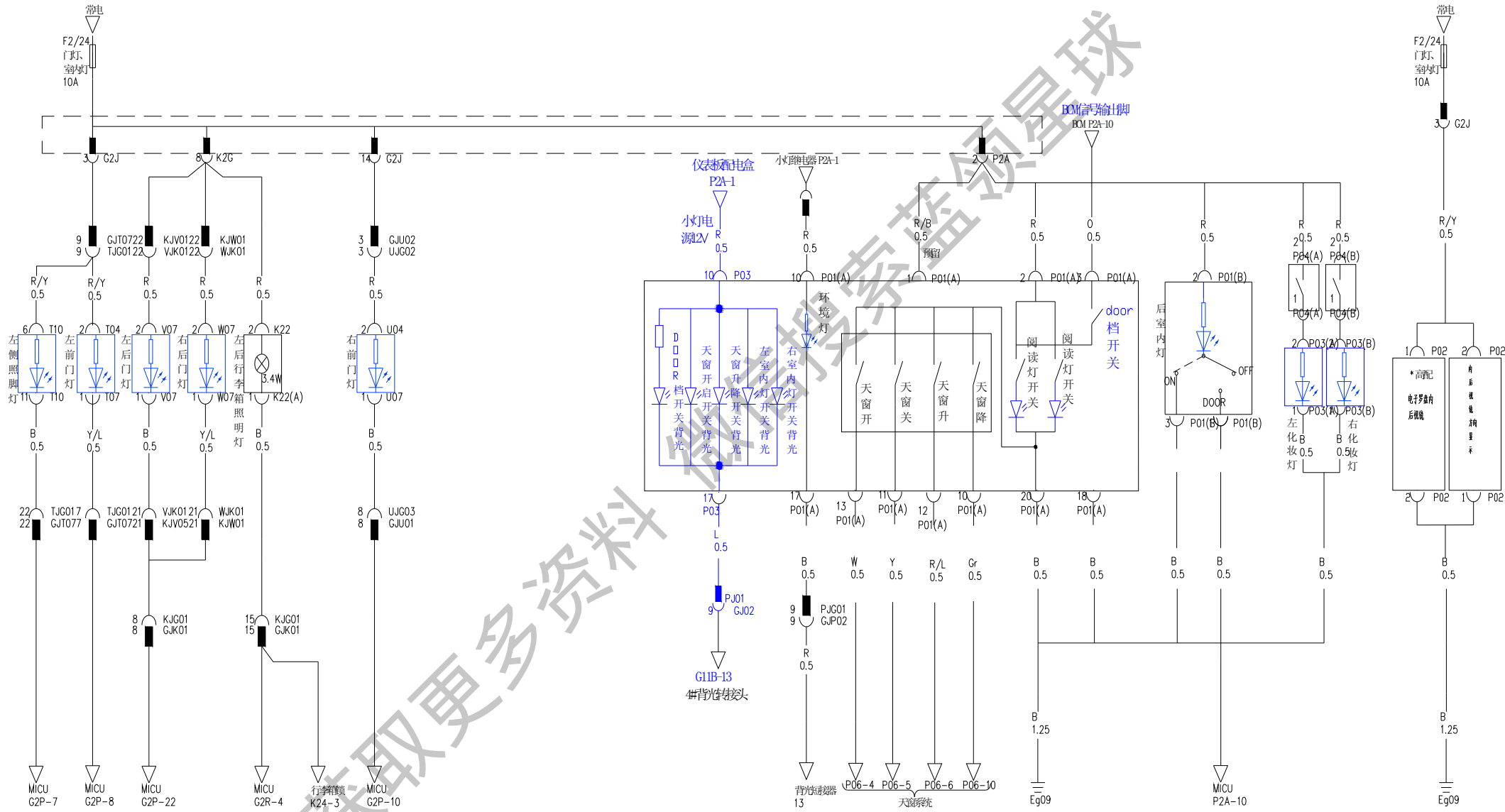

20. 转向/告警

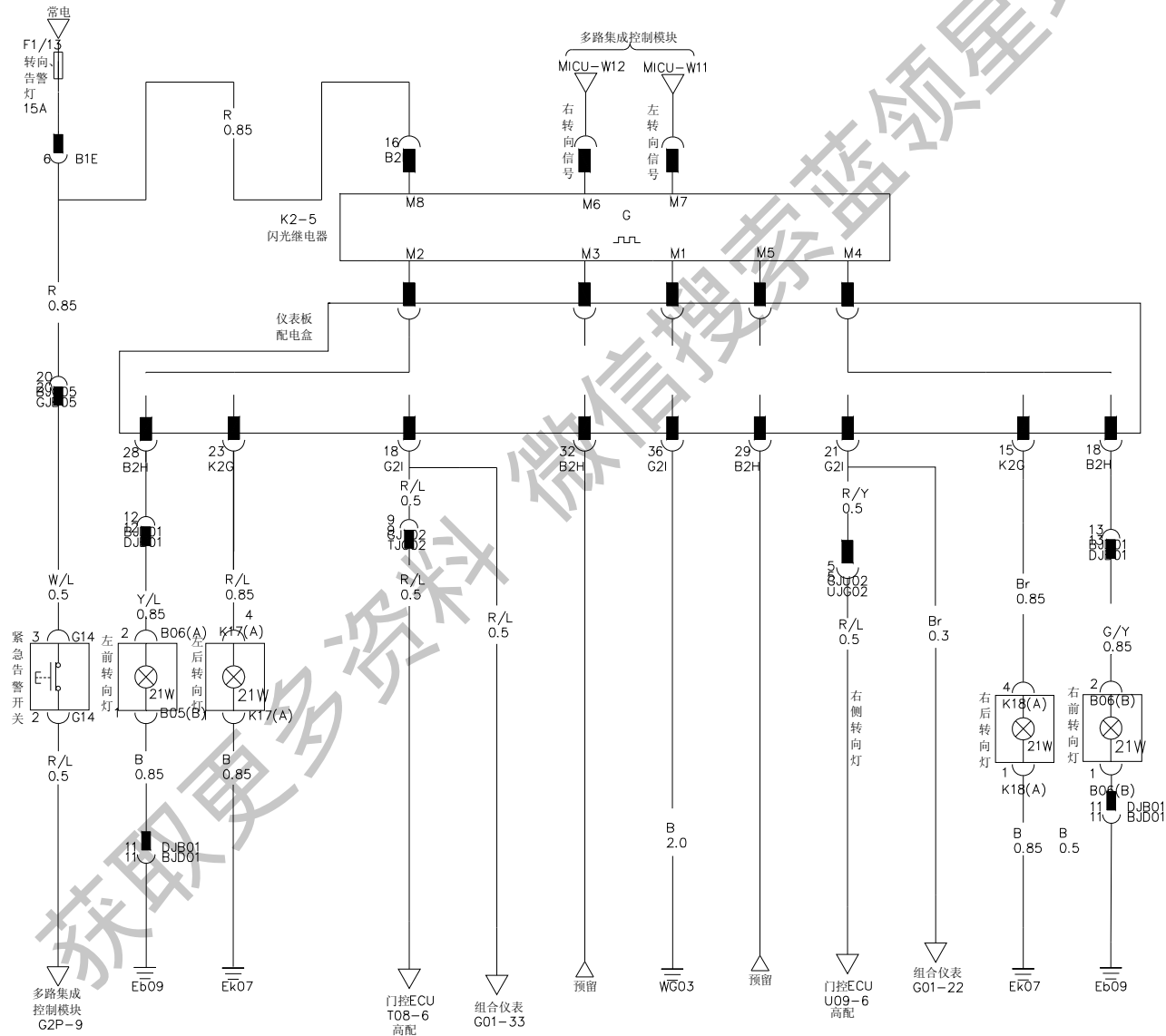

21. 制动灯及点烟器

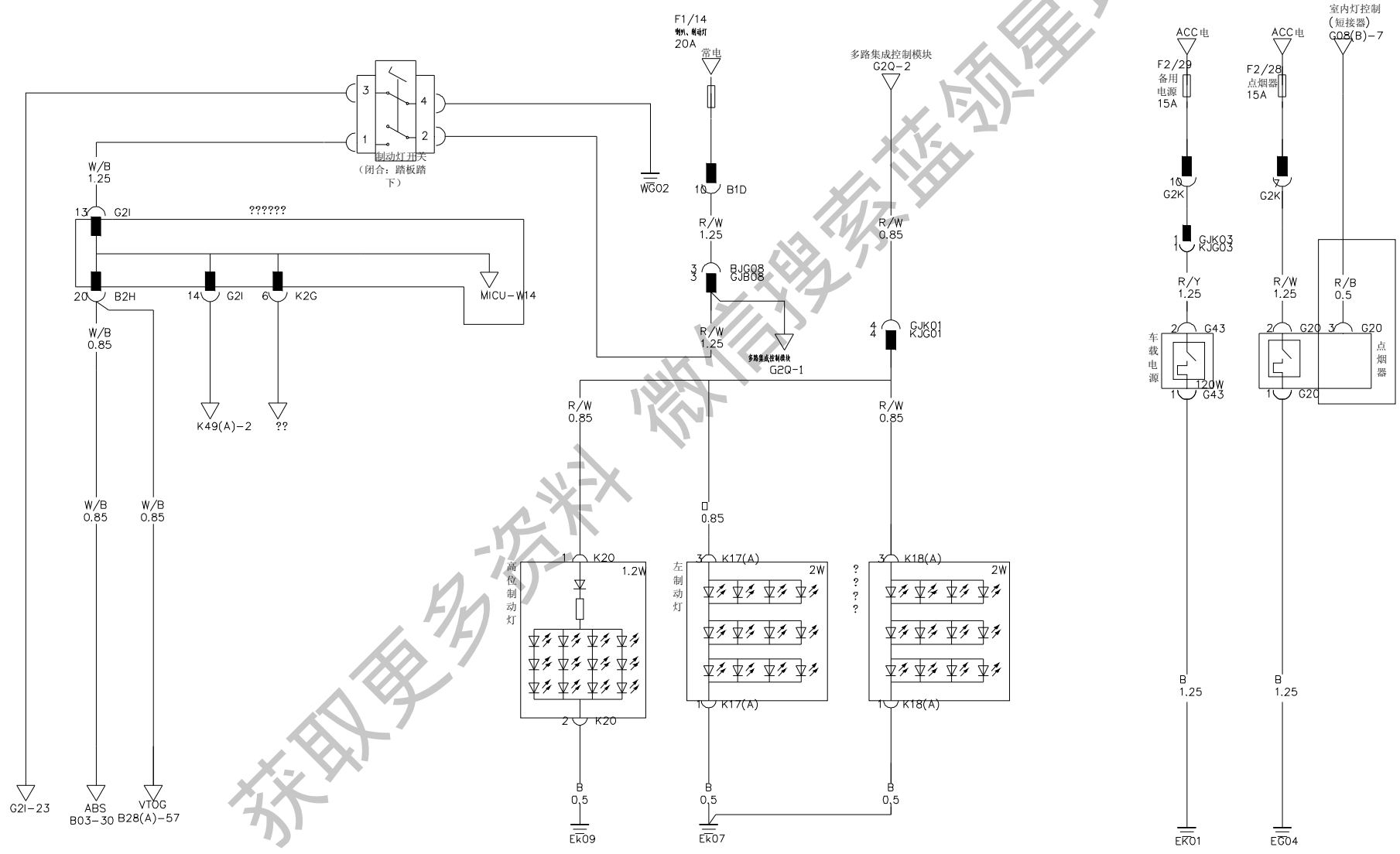

22. 背光

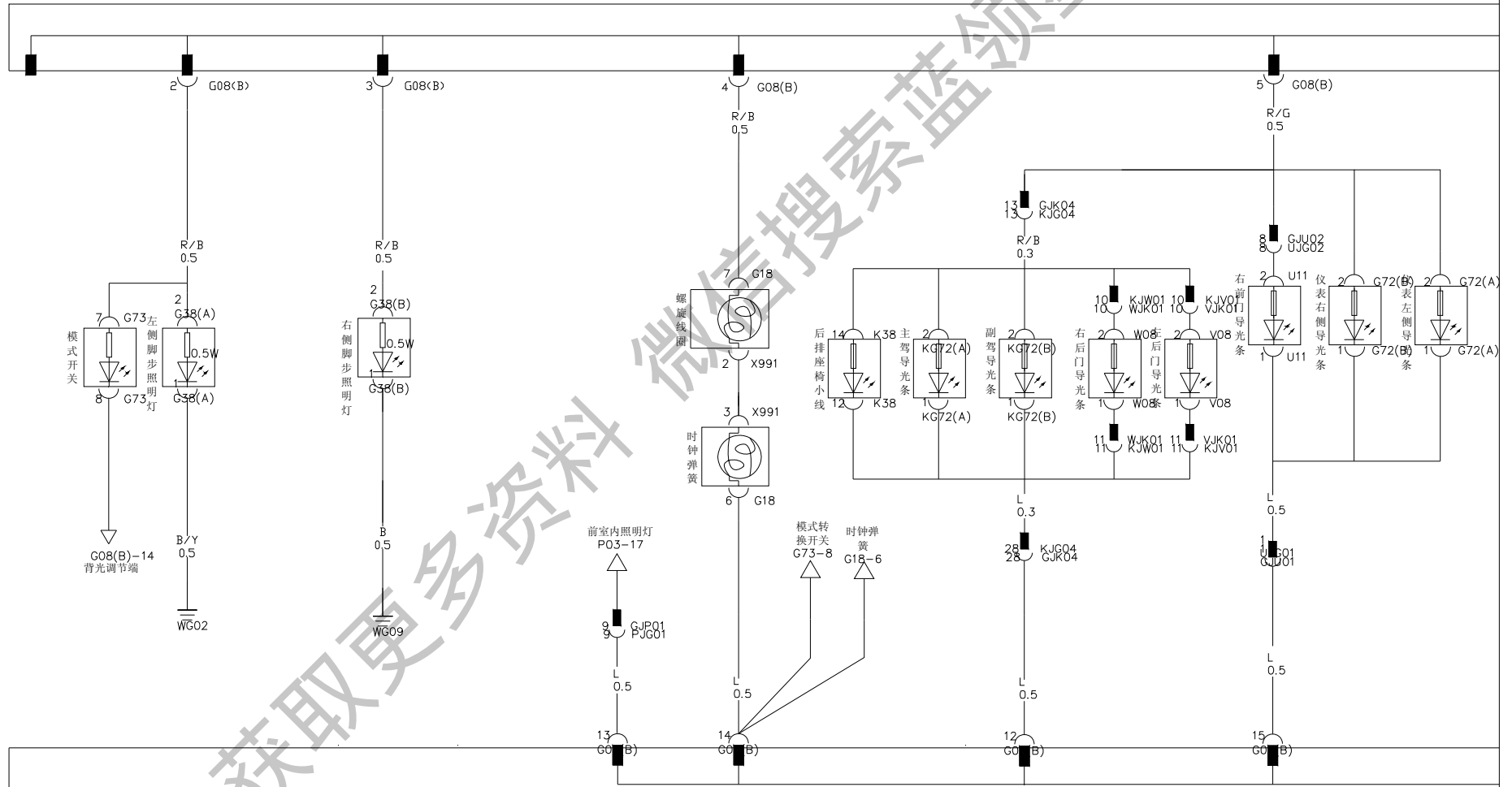

22. 背光

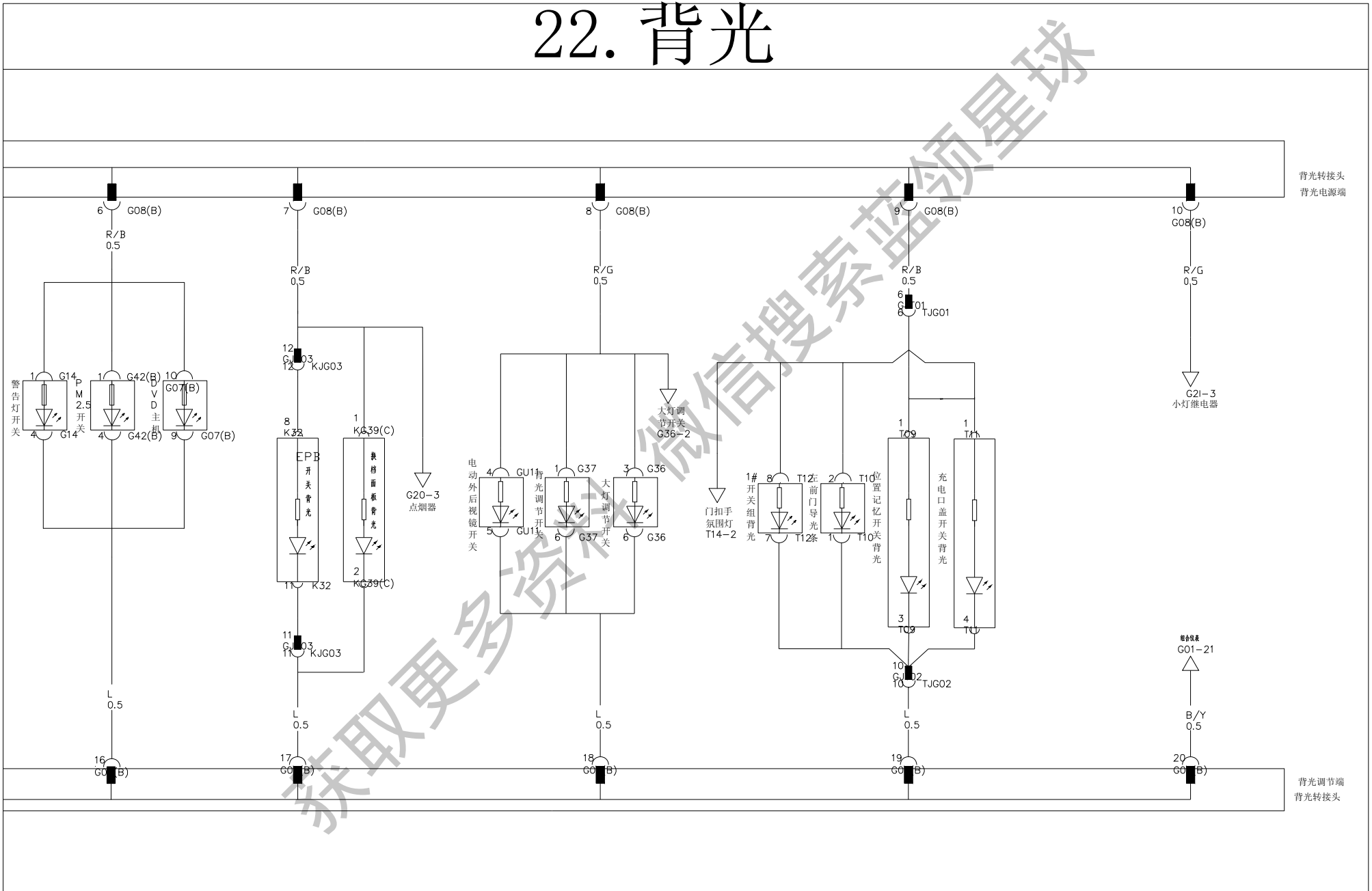

22. 背光

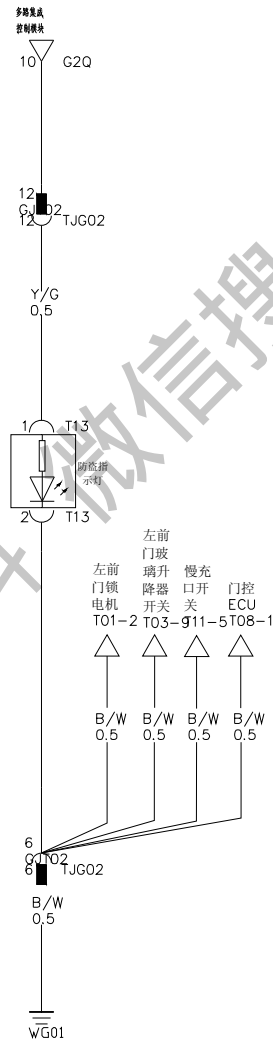

获取更多资料 微信搜索 蓝领星球

23. 大灯调节

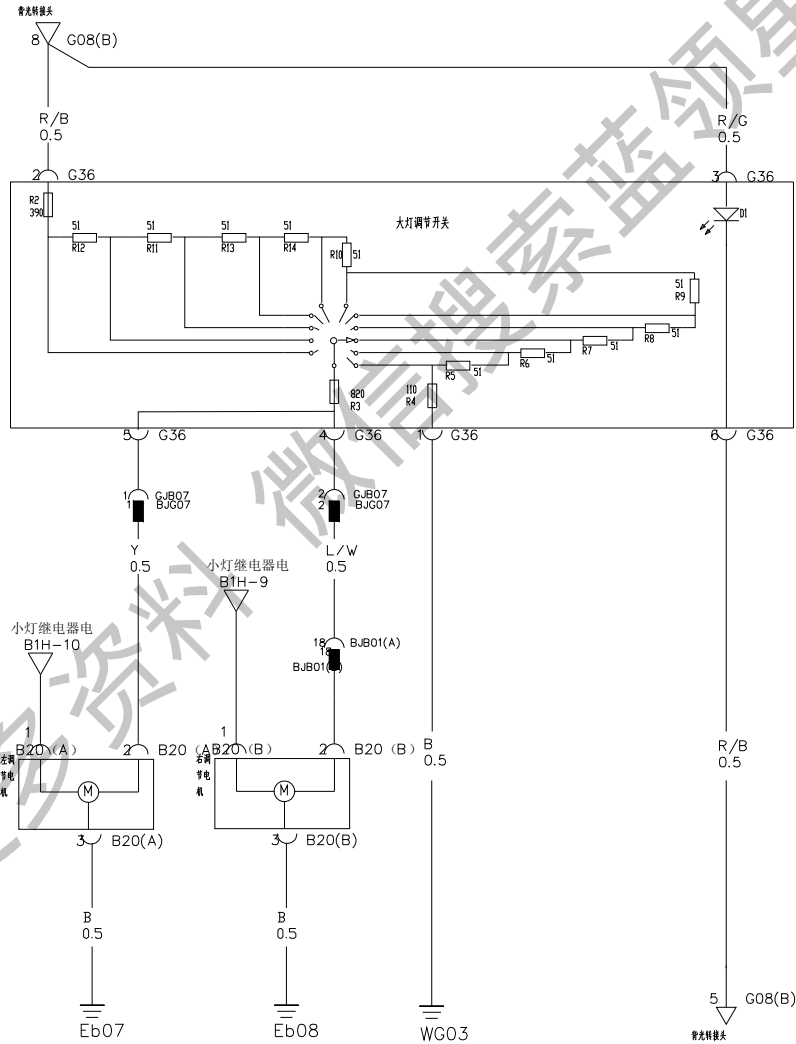

24. ESP

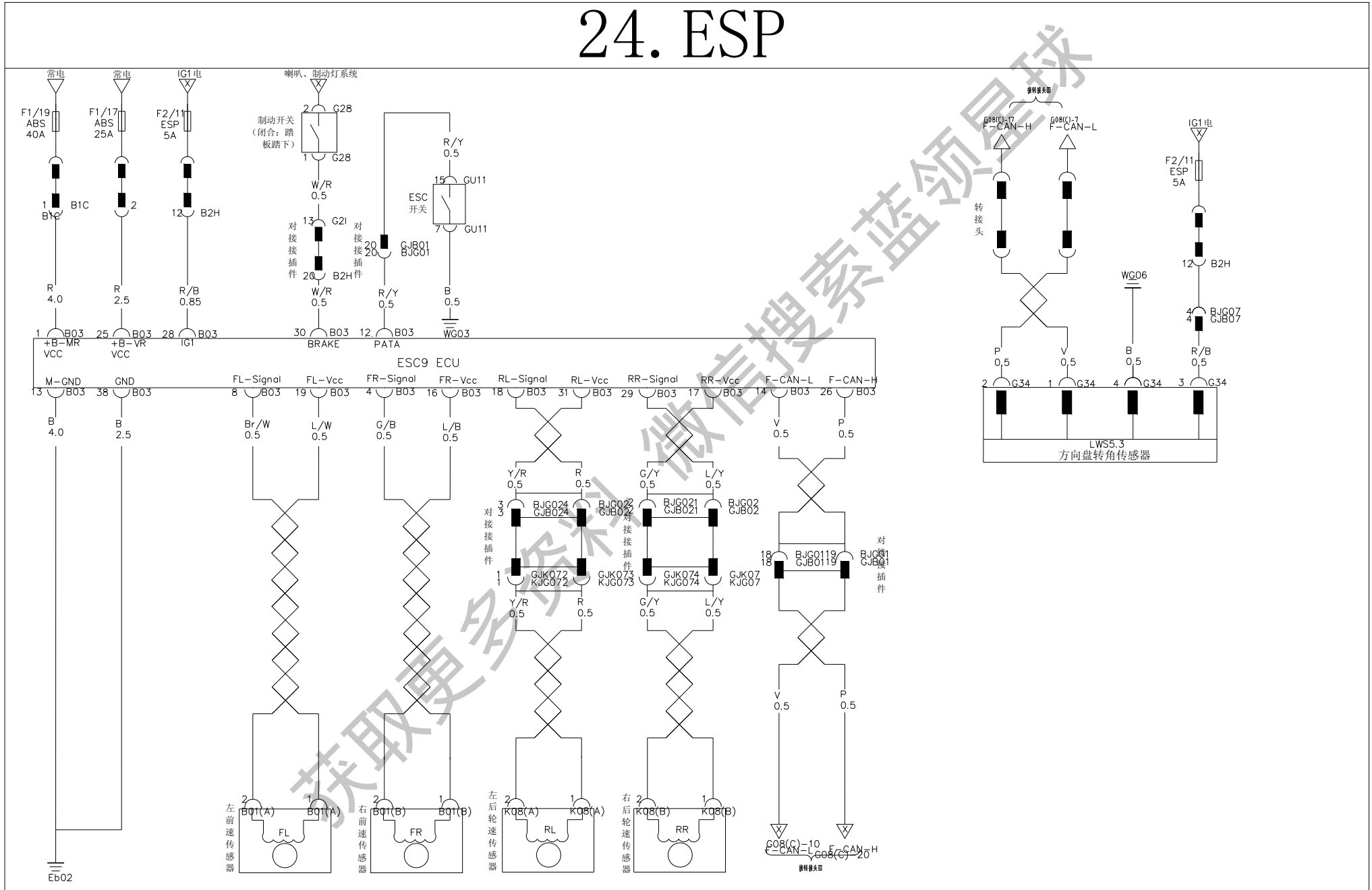

25. SRS

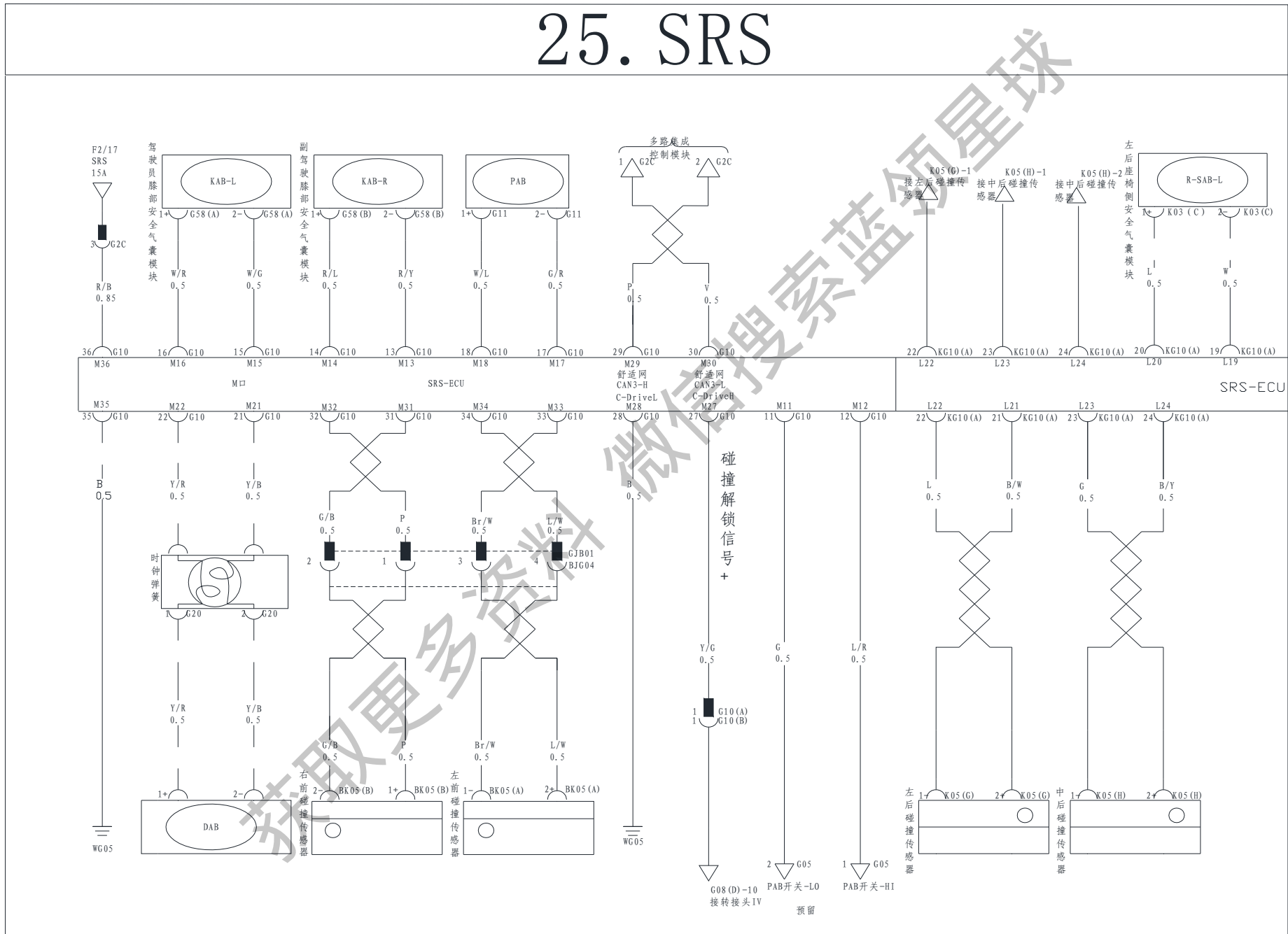

25. SRS

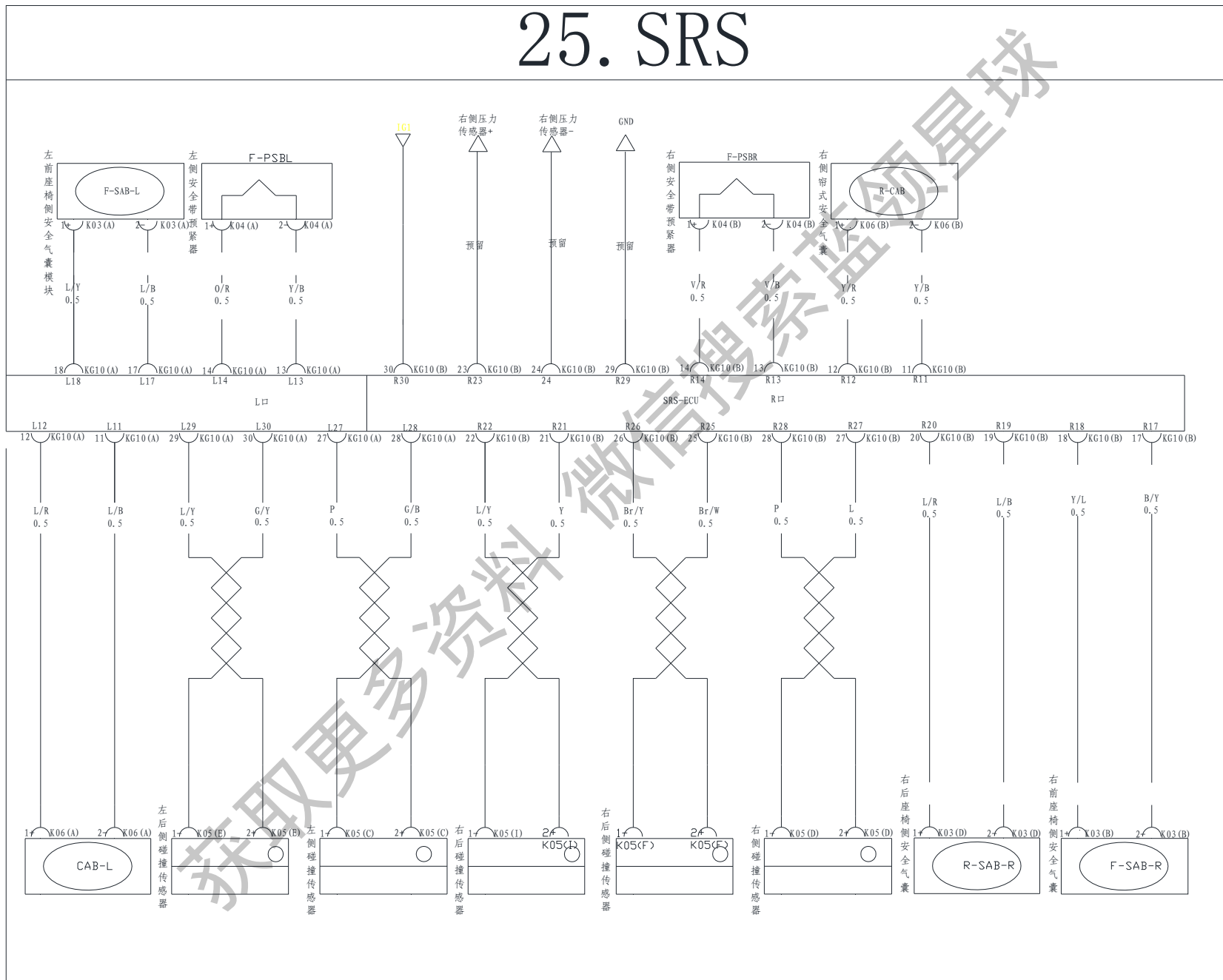

26. EPB ECU

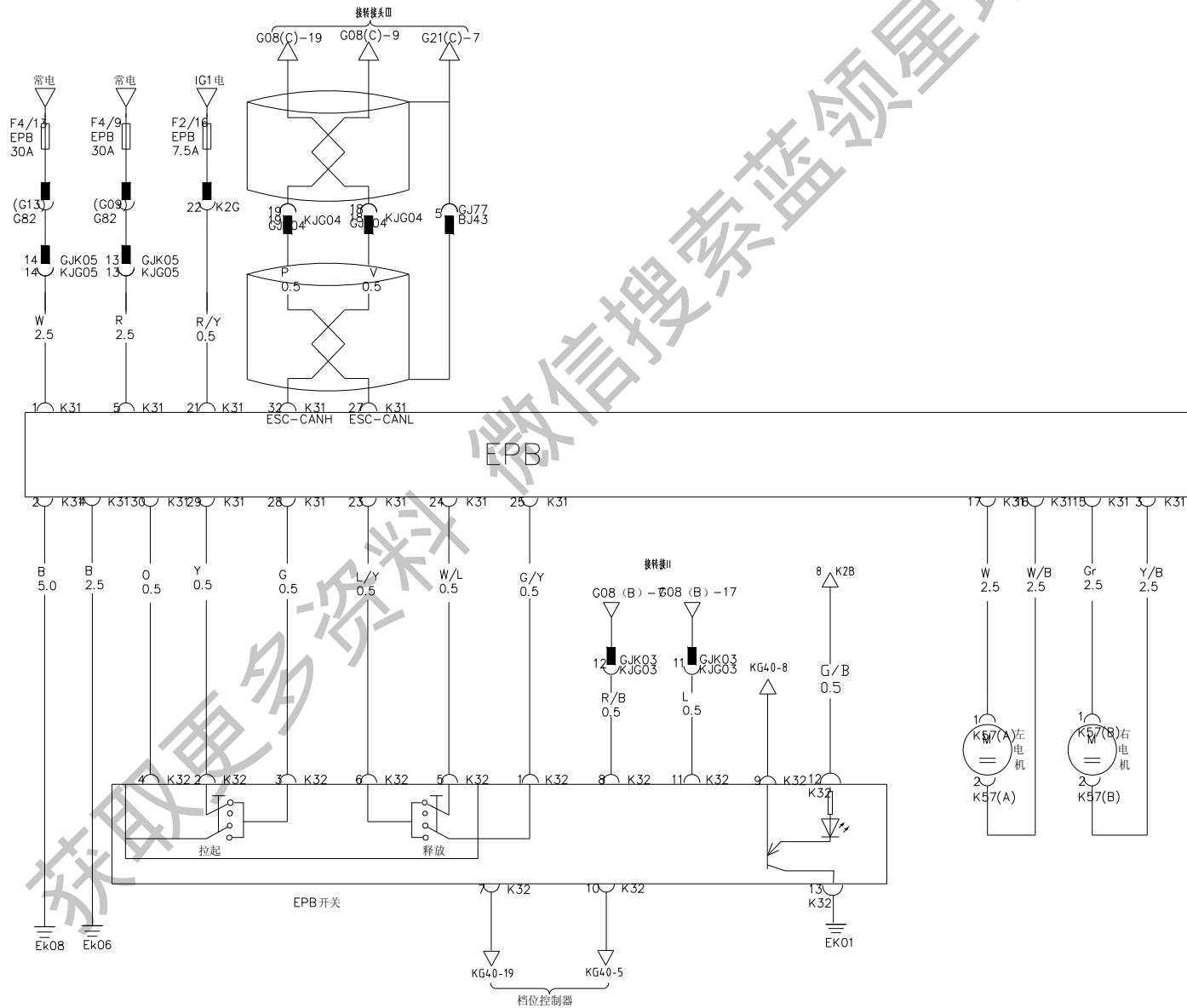

27. R-EP

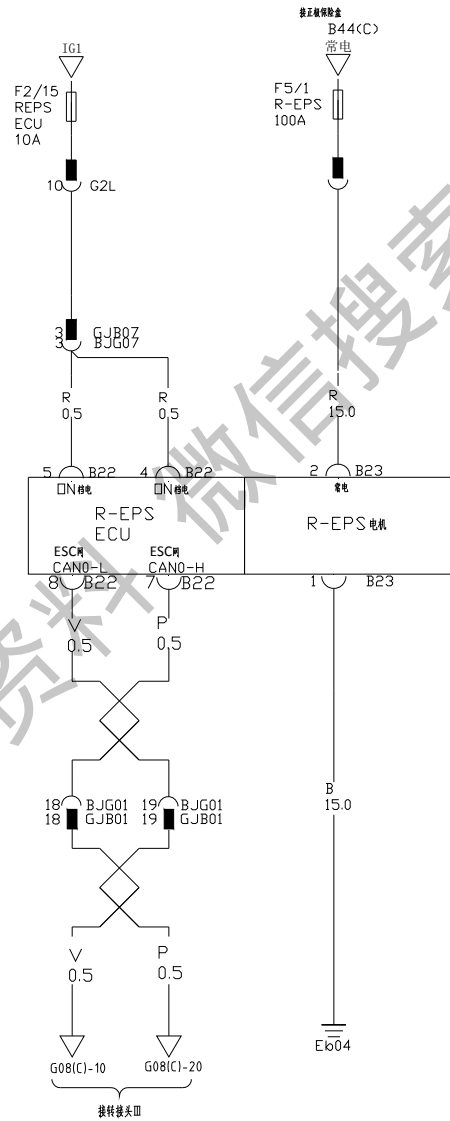

螺旋线圈(1)

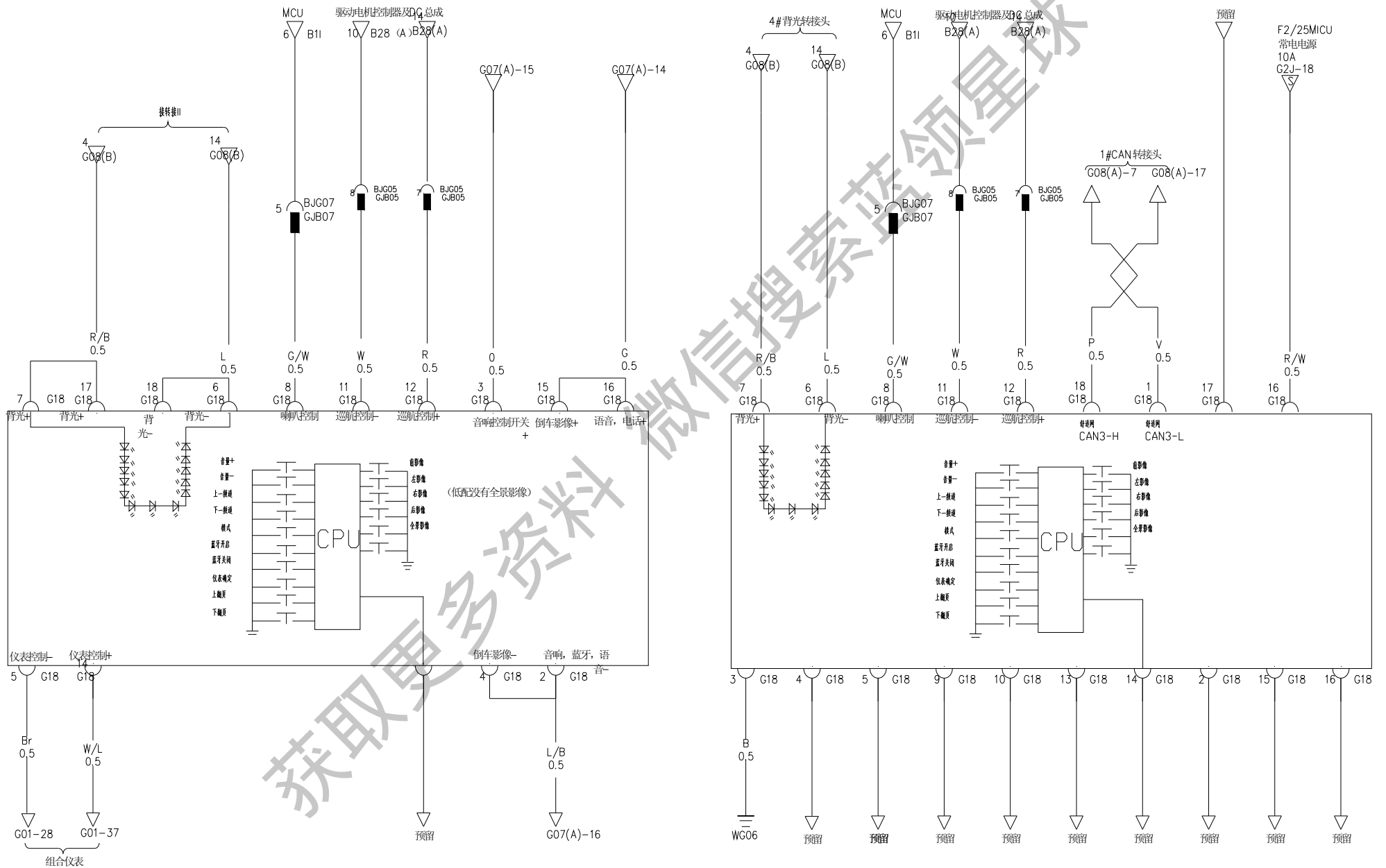

网关

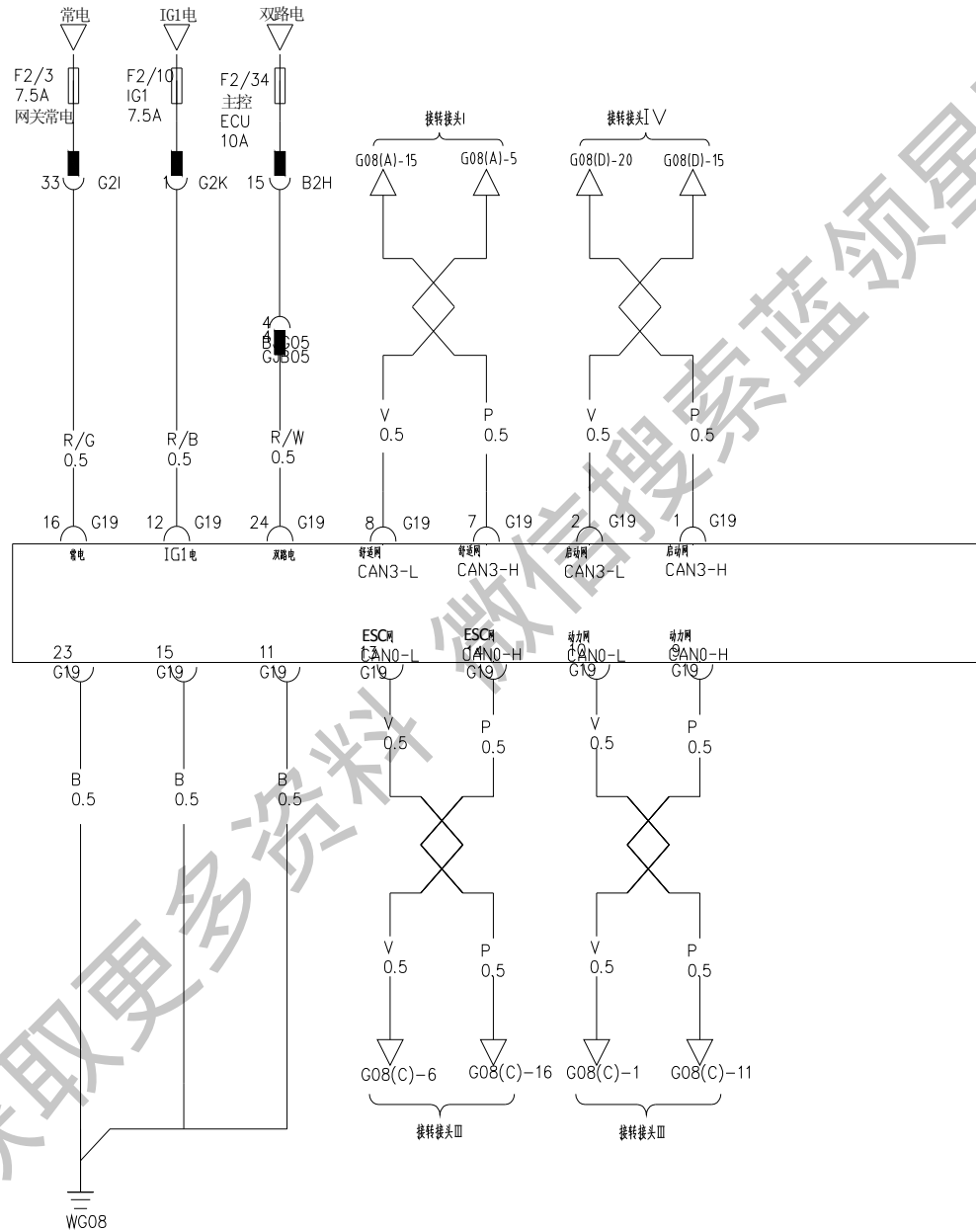

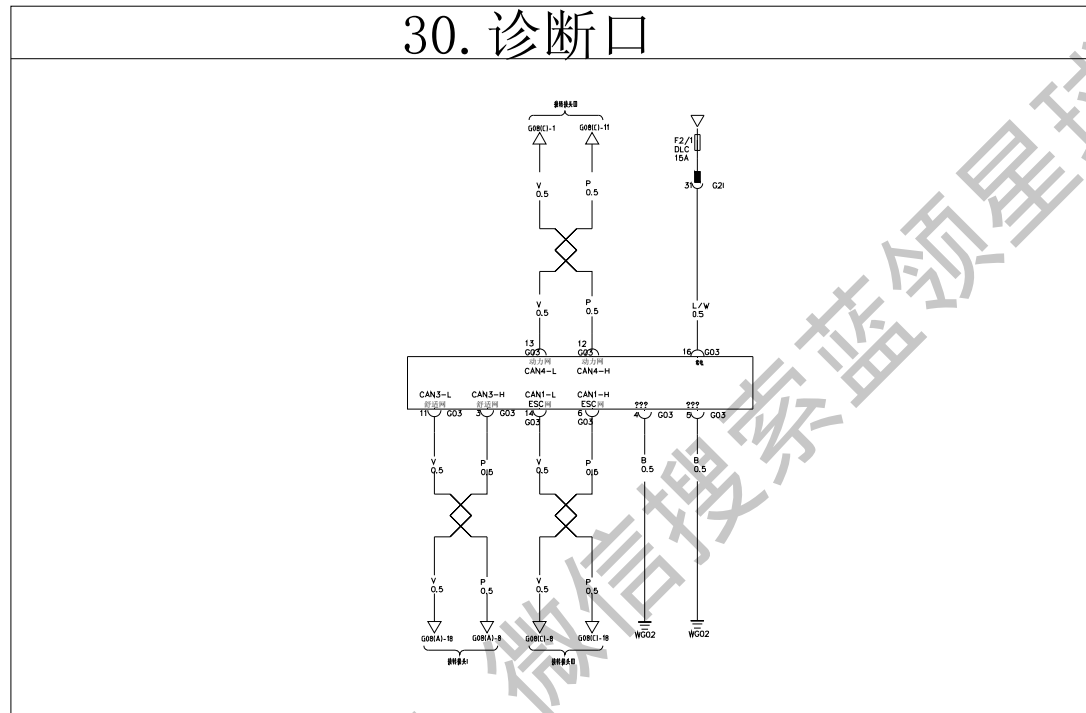

获取更多资料

胎压监测

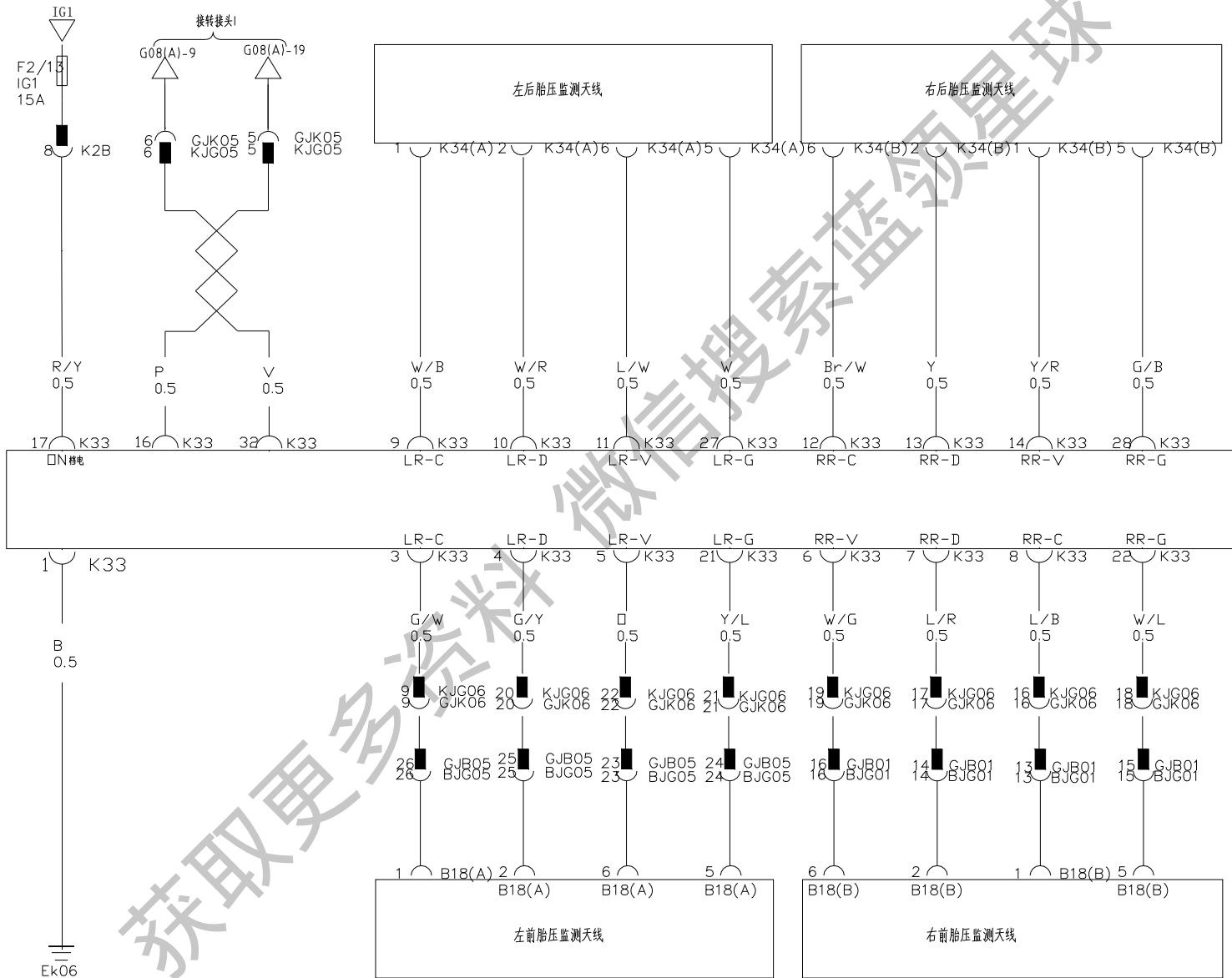

空调 (1)

获取更多资料 微信搜索蓝领星球

32. 空调

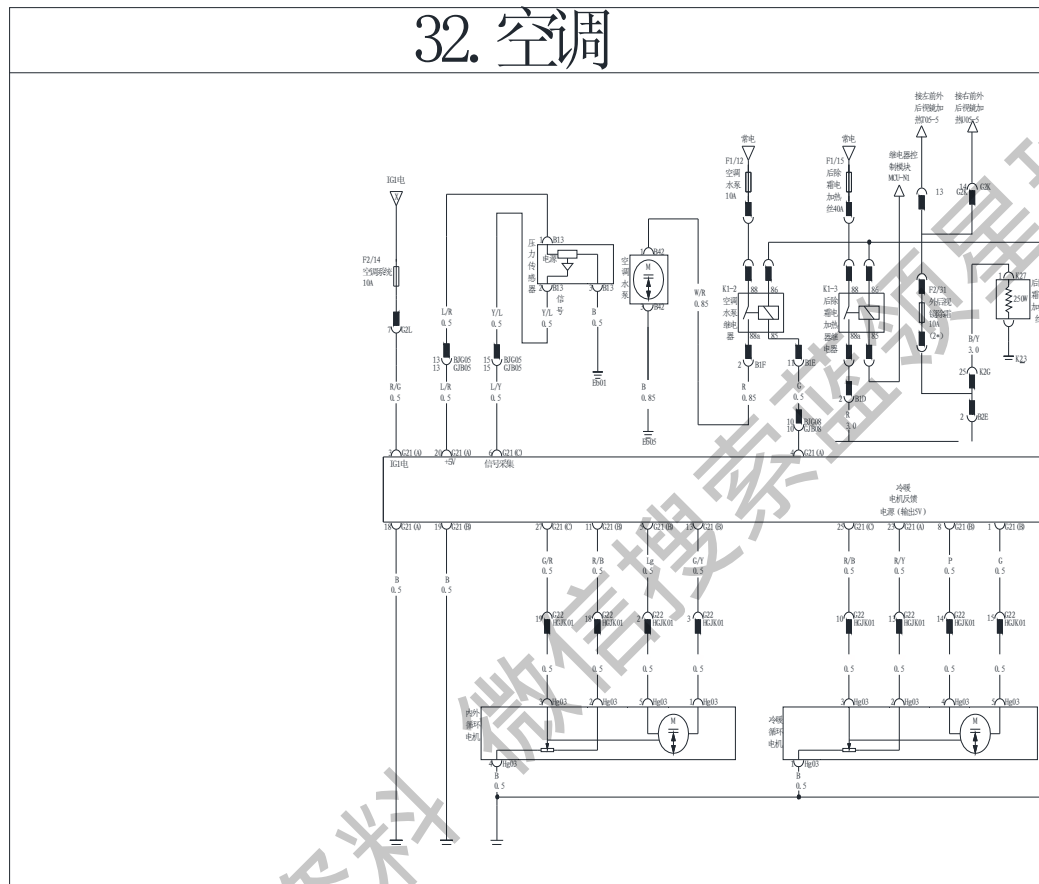

空调 (2)

获取更多资料

32. 空调

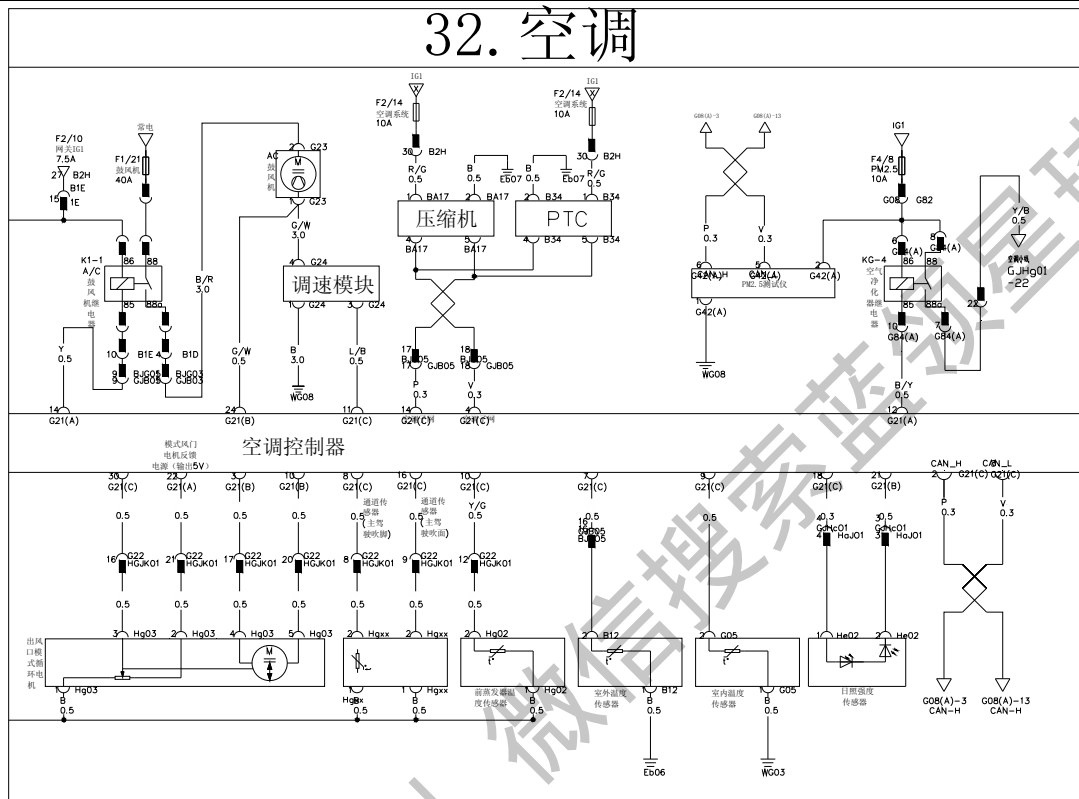

获取更多资料

32. 空调

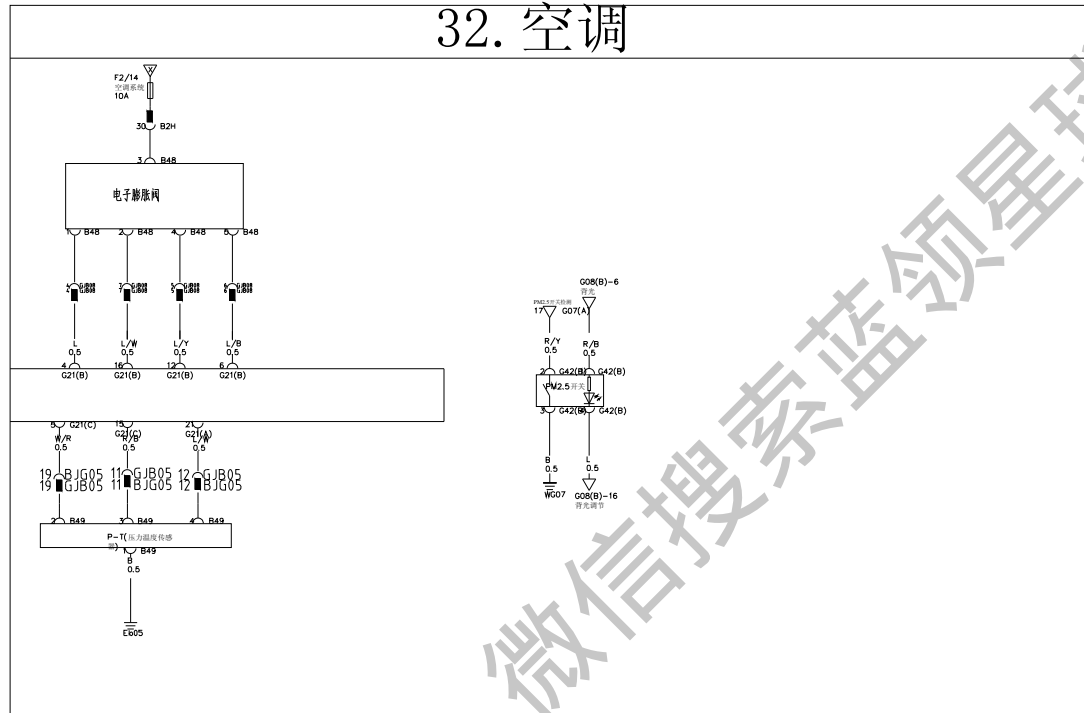

座椅系统 (1)

33. 座椅系统（带座椅ECU）

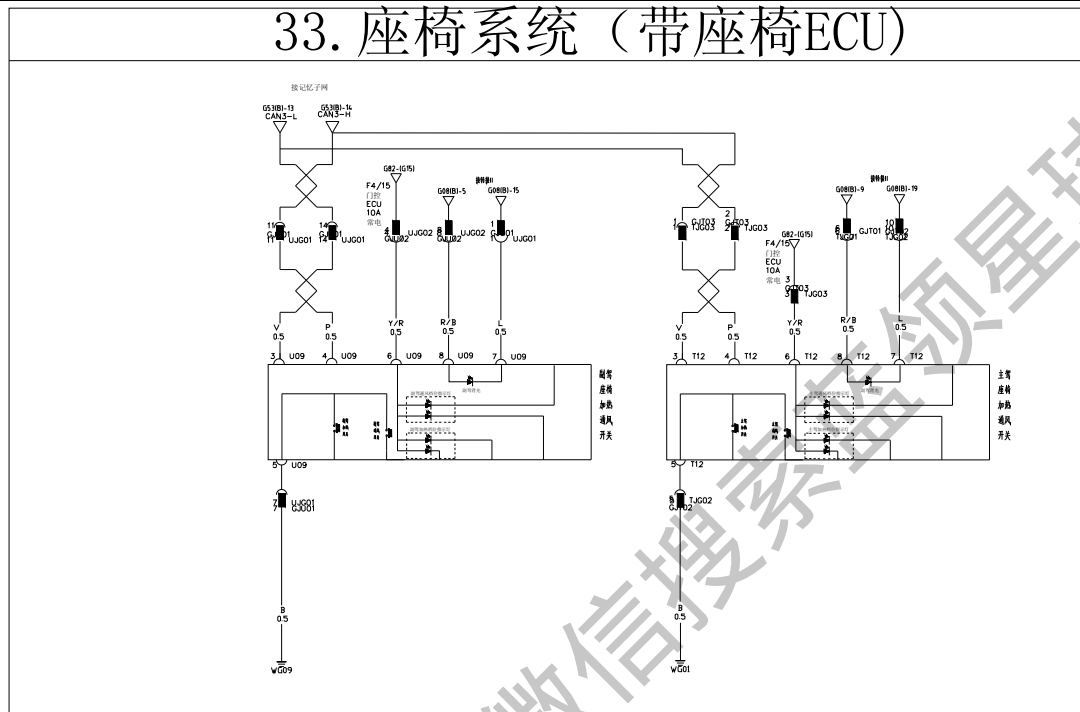

座椅系统（2）

33. 座椅系统（带座椅ECU）

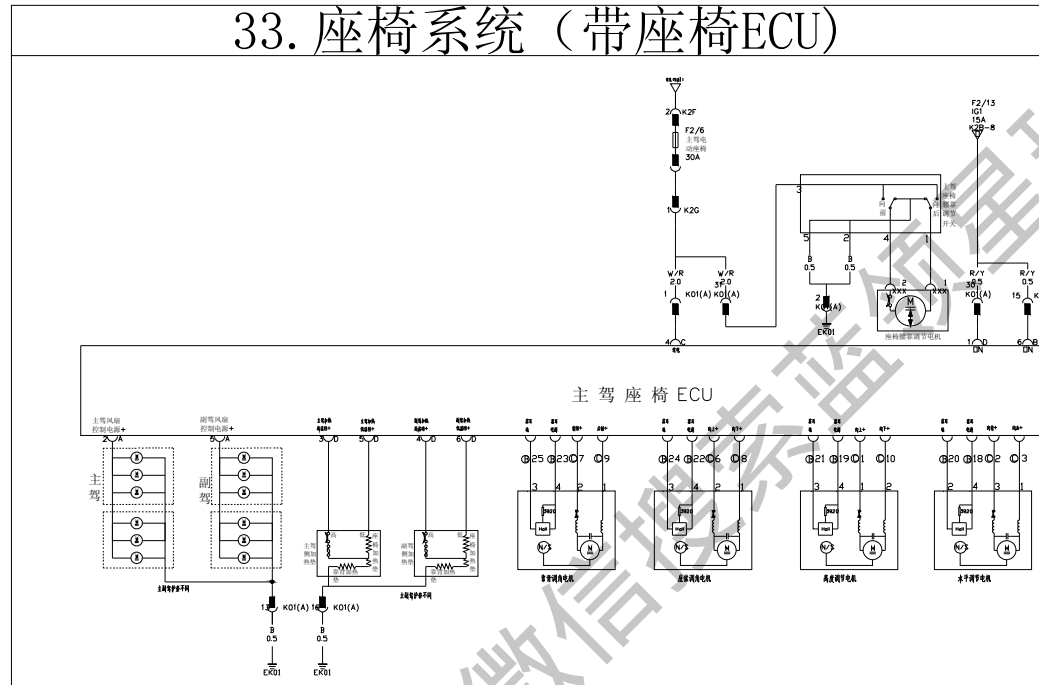

座椅系统（3）

获取更多资料

33. 座椅系统（带座椅ECU）

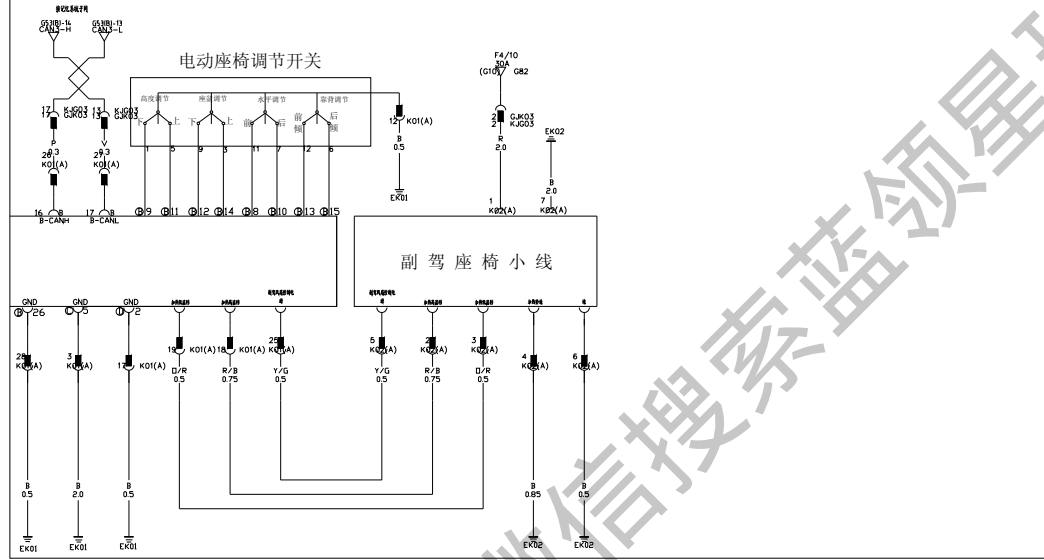

电动座椅（低配）

获取更多资料 微信搜索 蓝领星球

34. 电动座椅（低配）

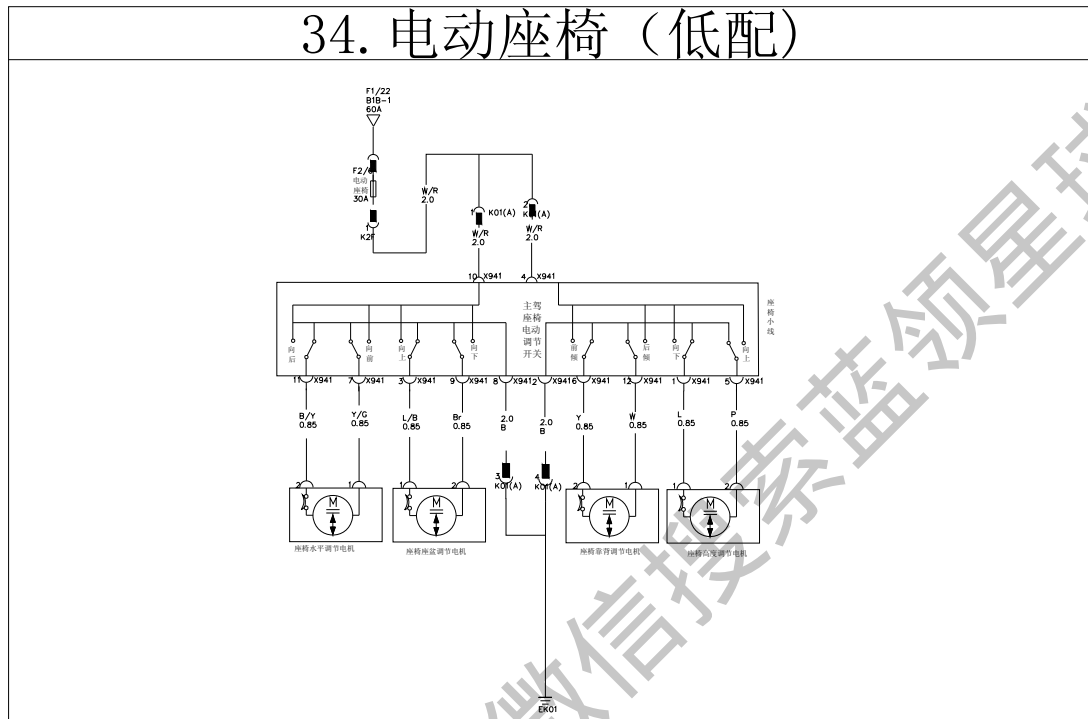

窗控系统（1）

获取更多资料 微信搜索 蓝领星球

35. 窗控系统

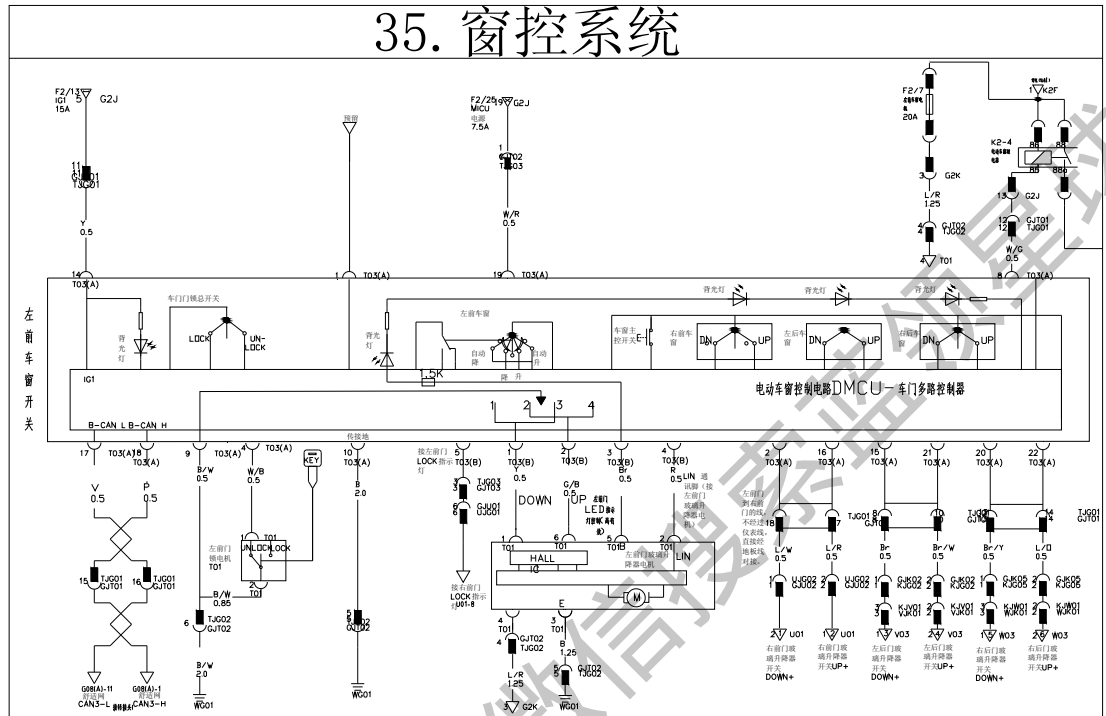

窗控系统 (2)

获取更多资料

35. 窗控系统

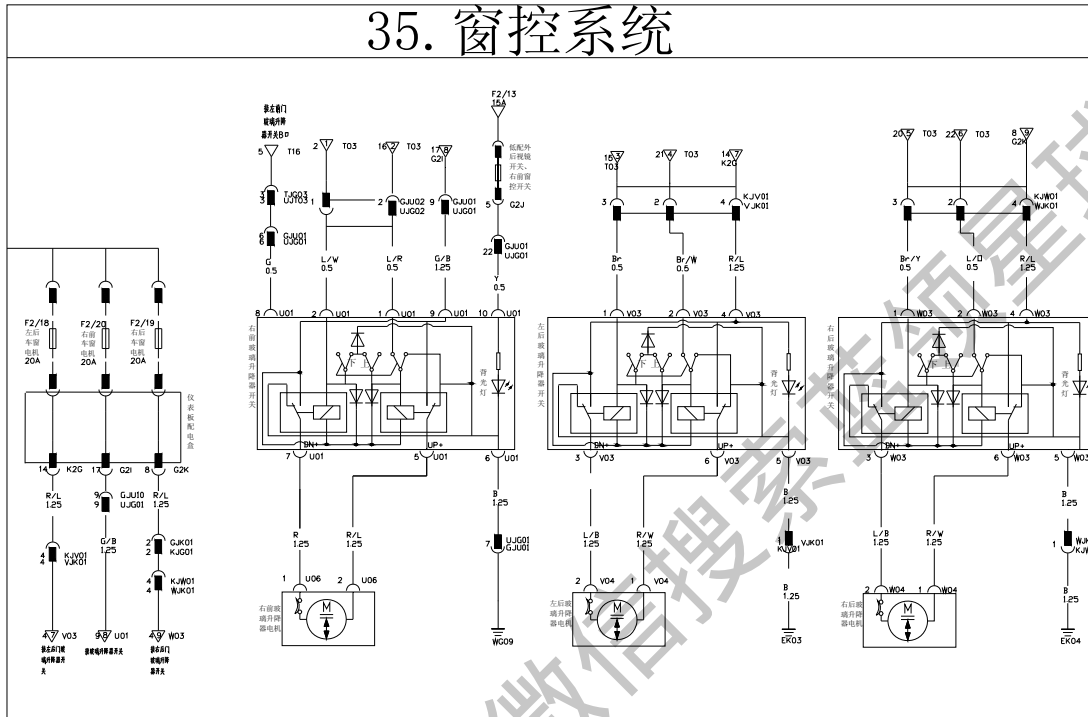

门控系统 (1)

获取更多资料

36. 门控ECU

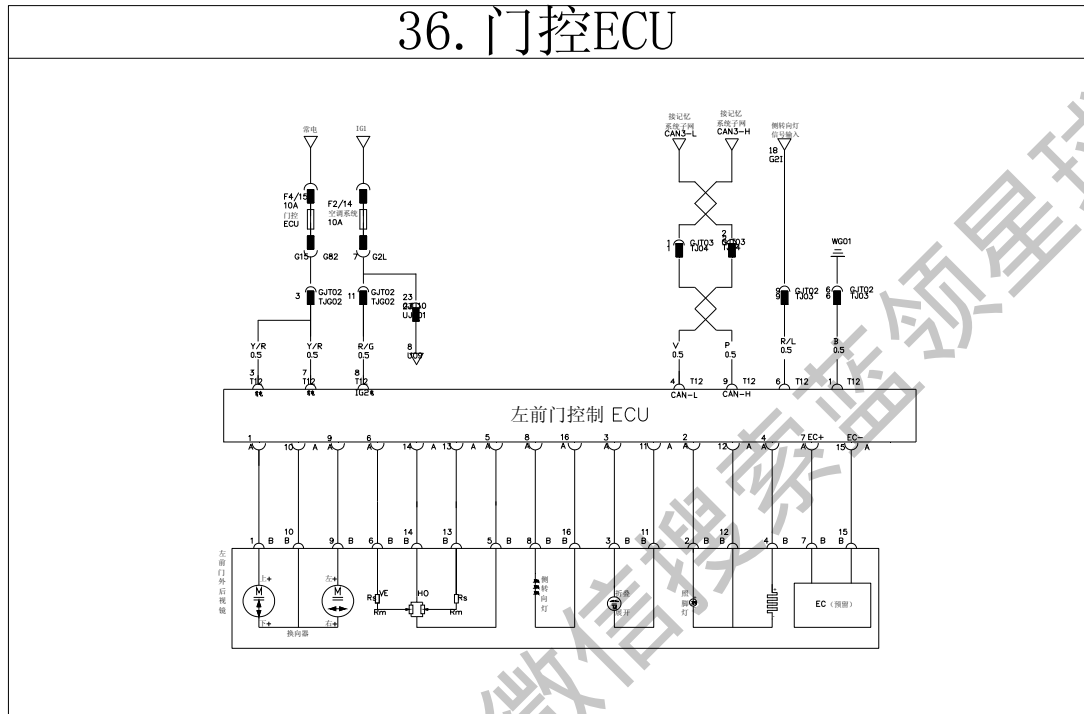

门控系统 (2)

36. 门控ECU

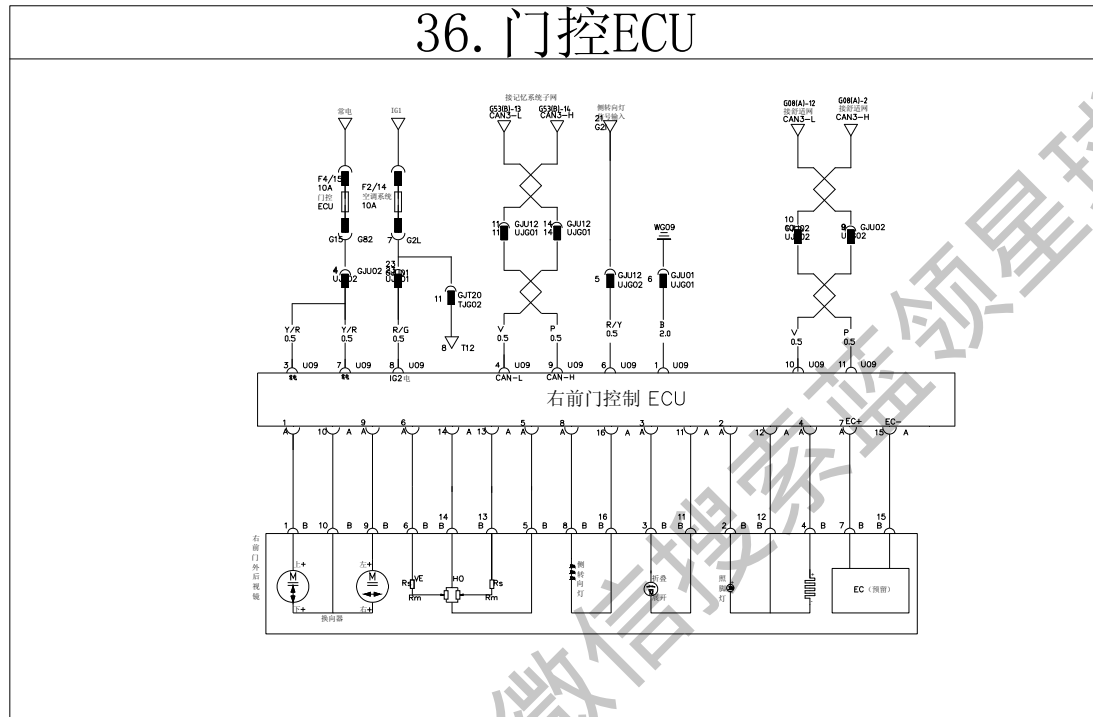

电动后视镜控制开关（低配）

37. 电动后视镜控制开关（低配）

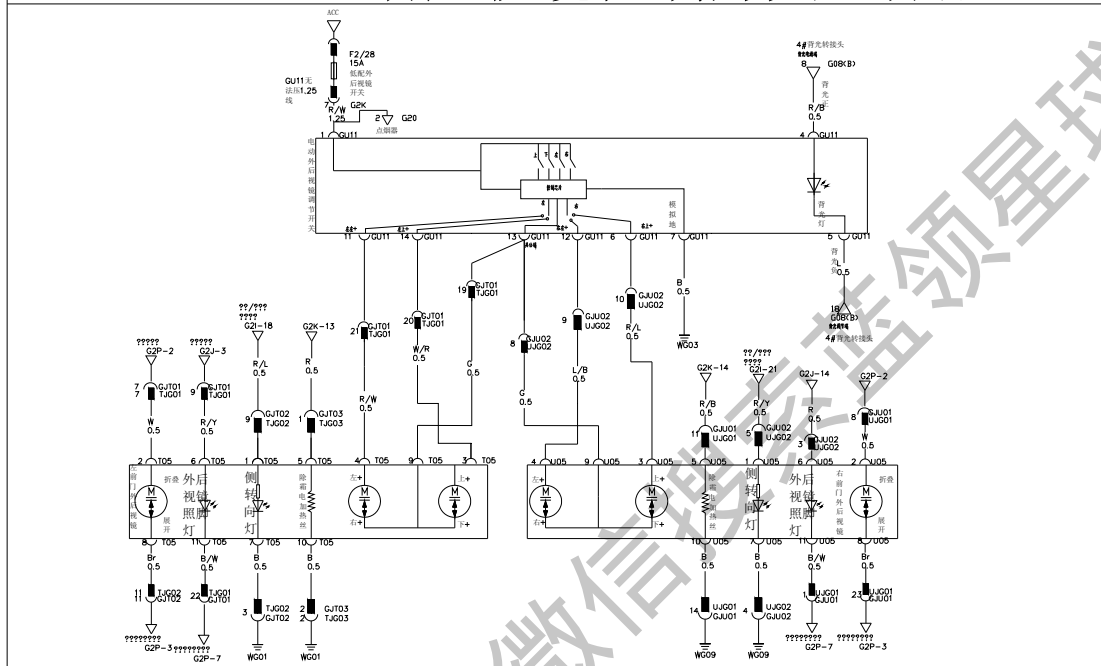

电动后视镜控制开关（高配）

获取更多资料 微信: 信信资料 微博: 信信资料 论坛: 信信资料

38. 电动后视镜控制开关（高配）

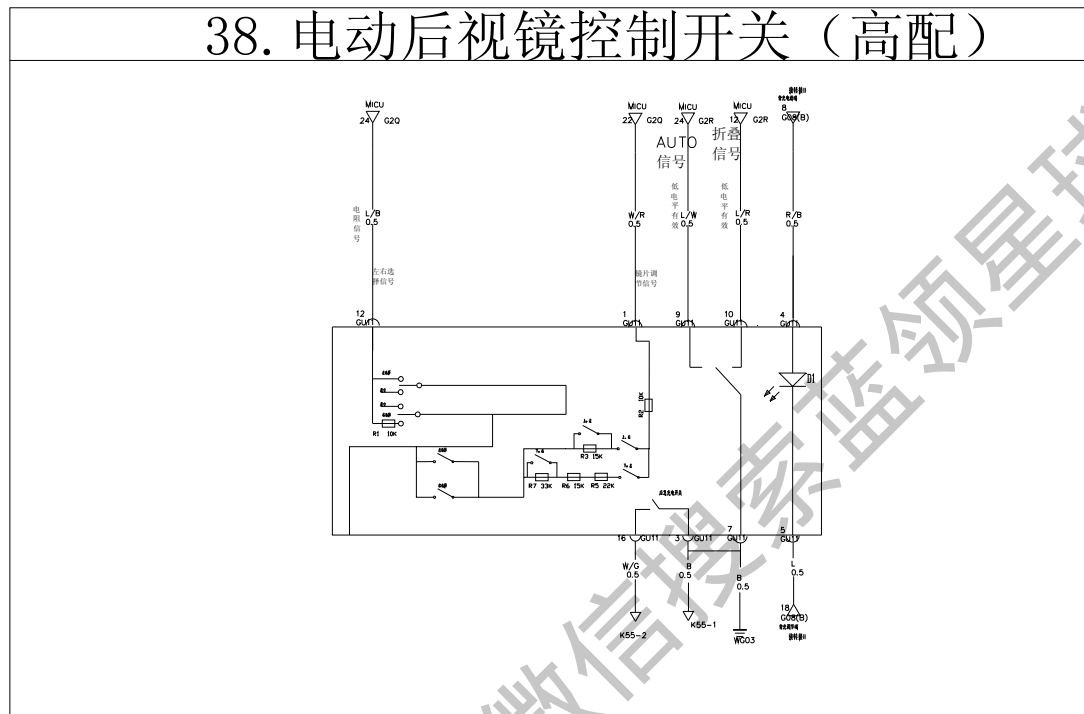

获取更多资料 微信搜车蓝领星球

电动转向管柱

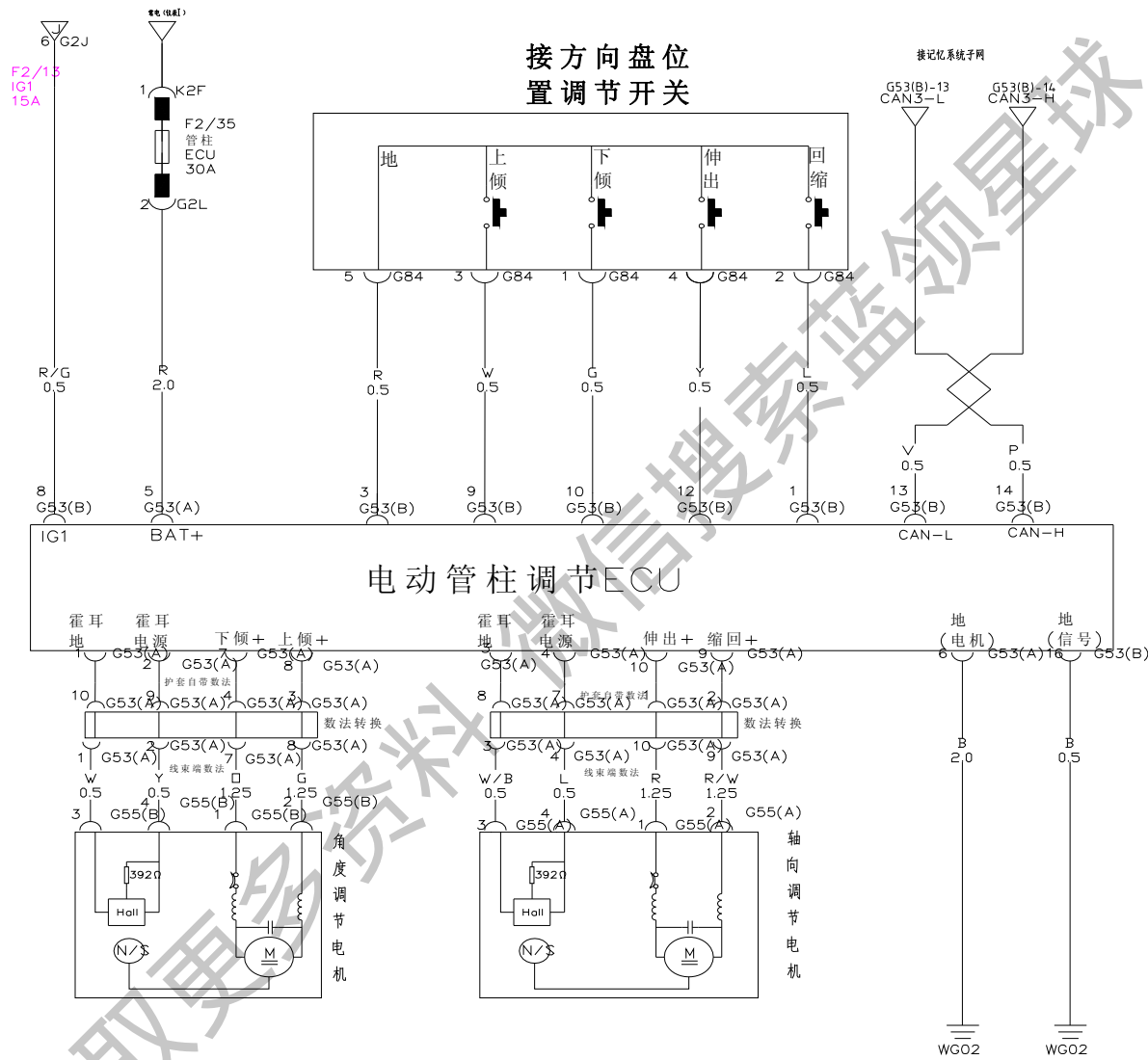

天窗

40. 天窗

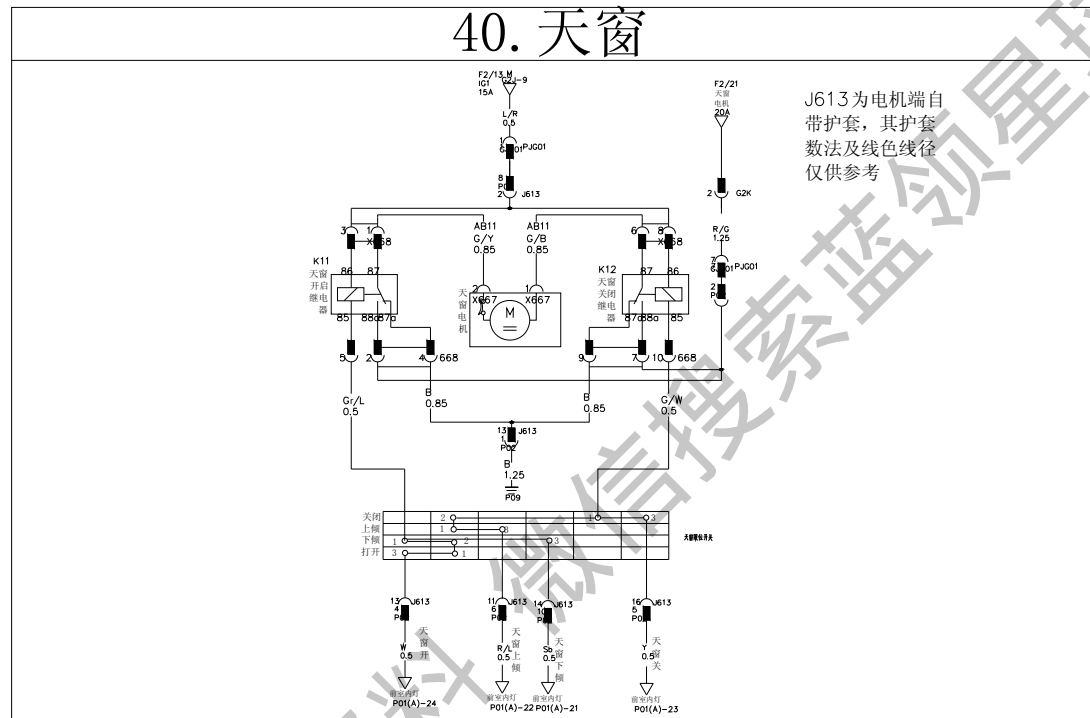

风扇

41. 风扇

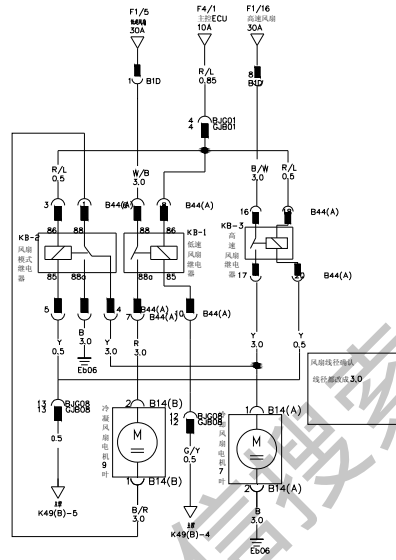

组合开关

微信搜一搜 蓝领星球 获取更多资料

42. 组合开关

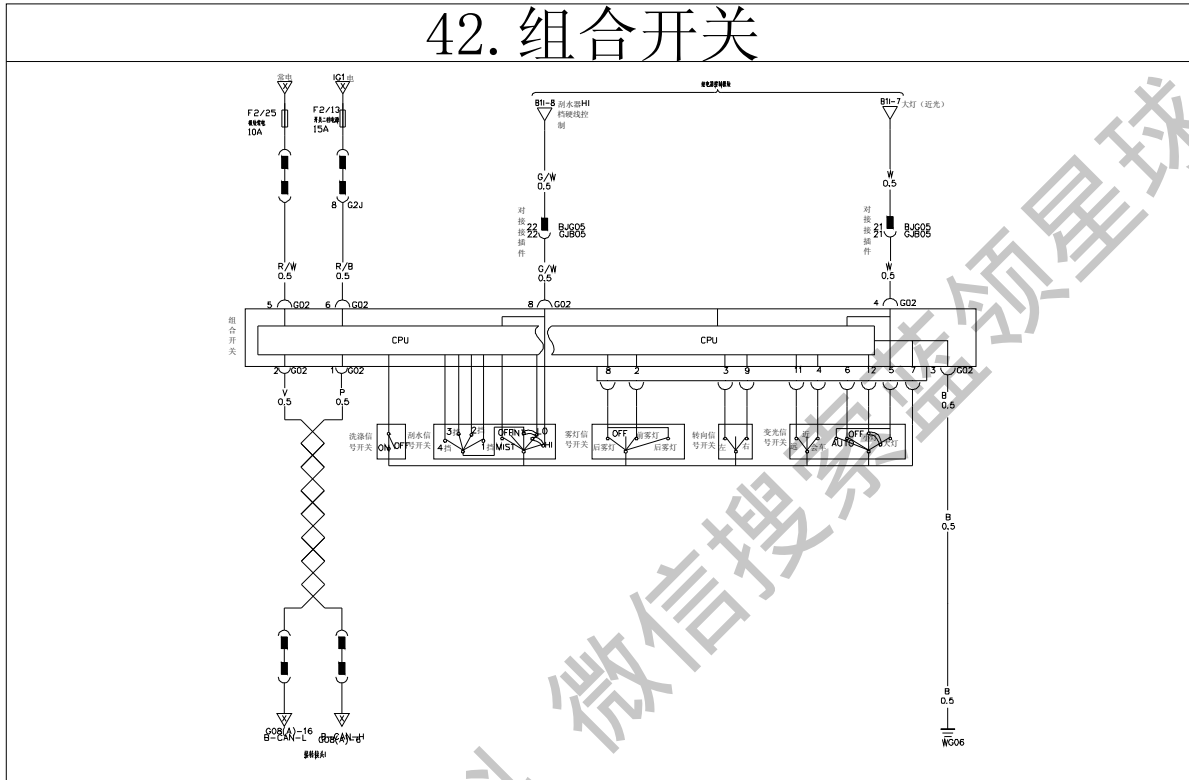

模式开关

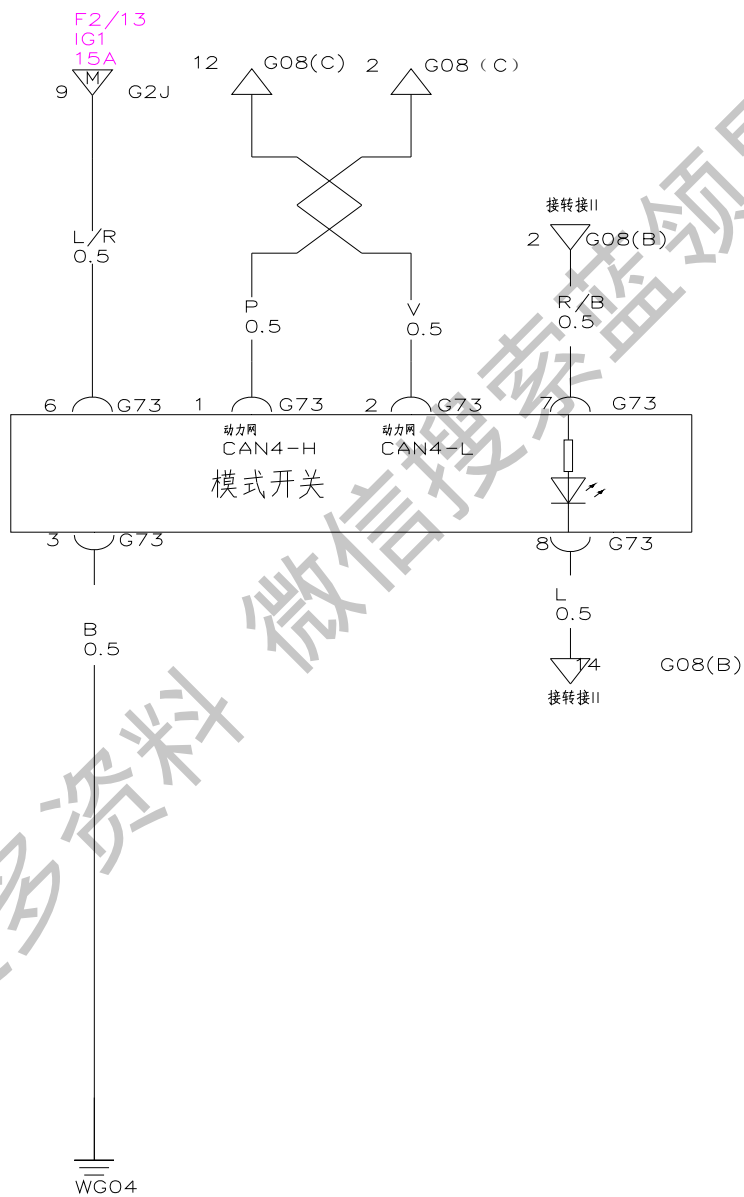

短接器 (1)

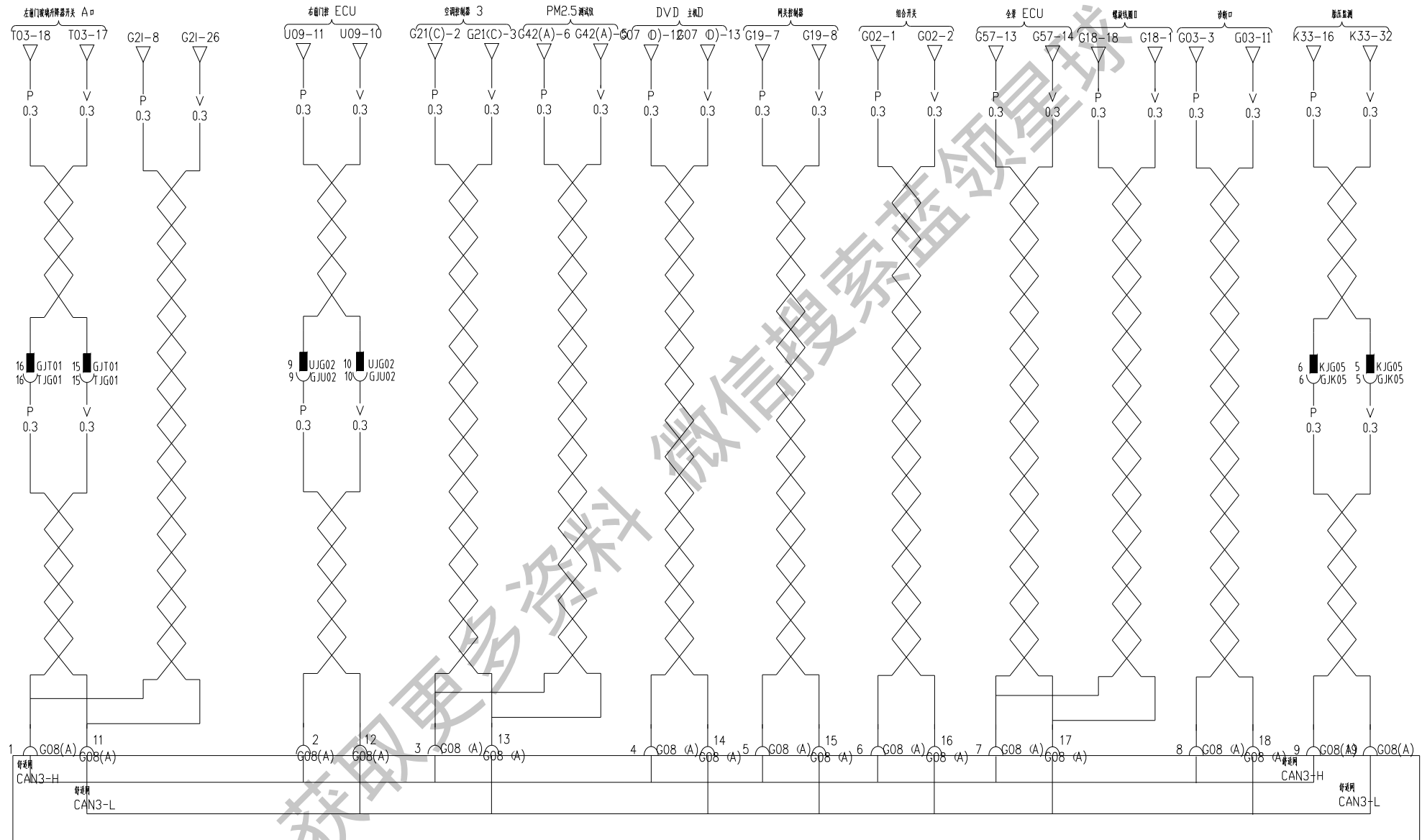

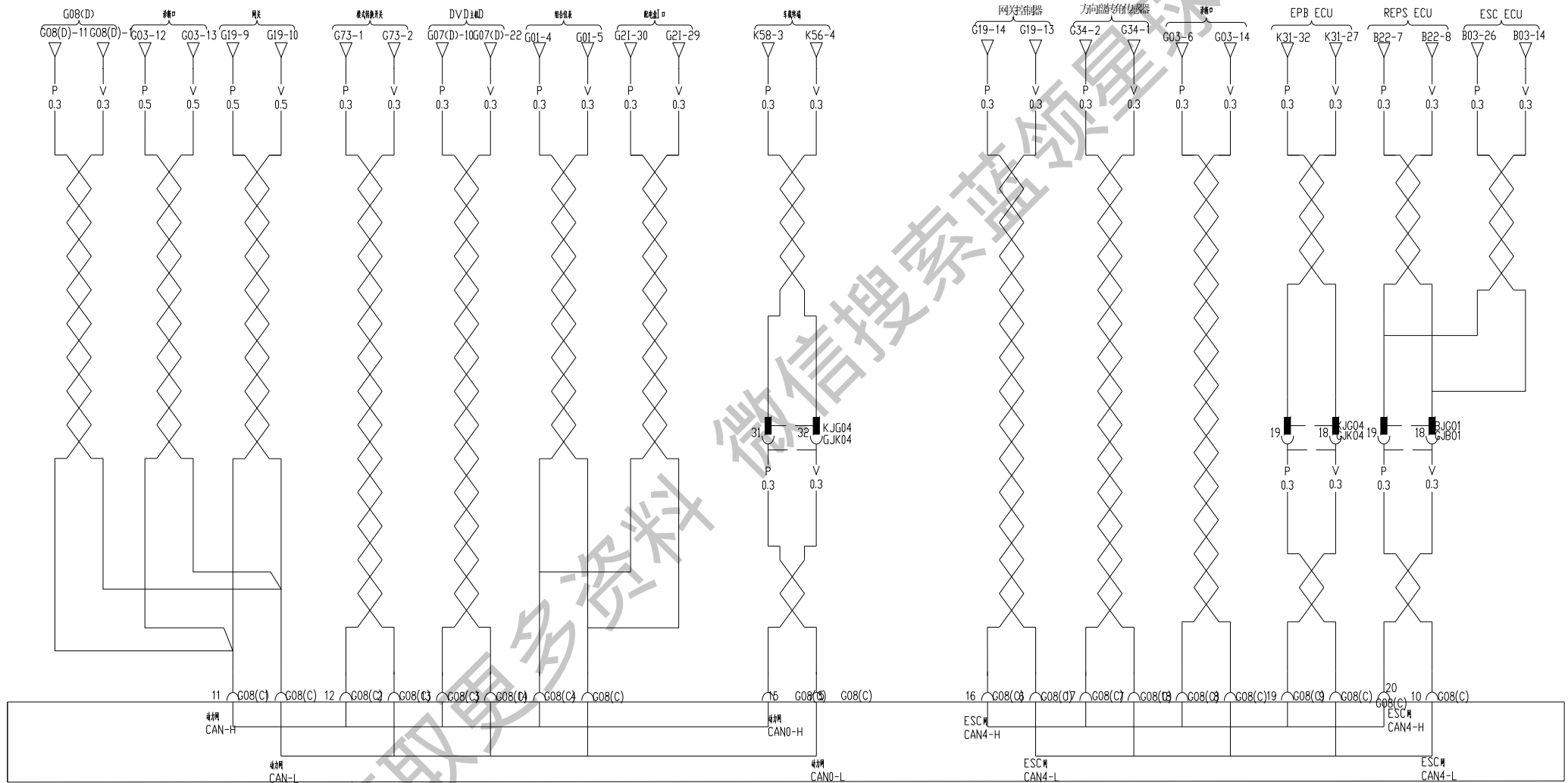

短接器 (3)

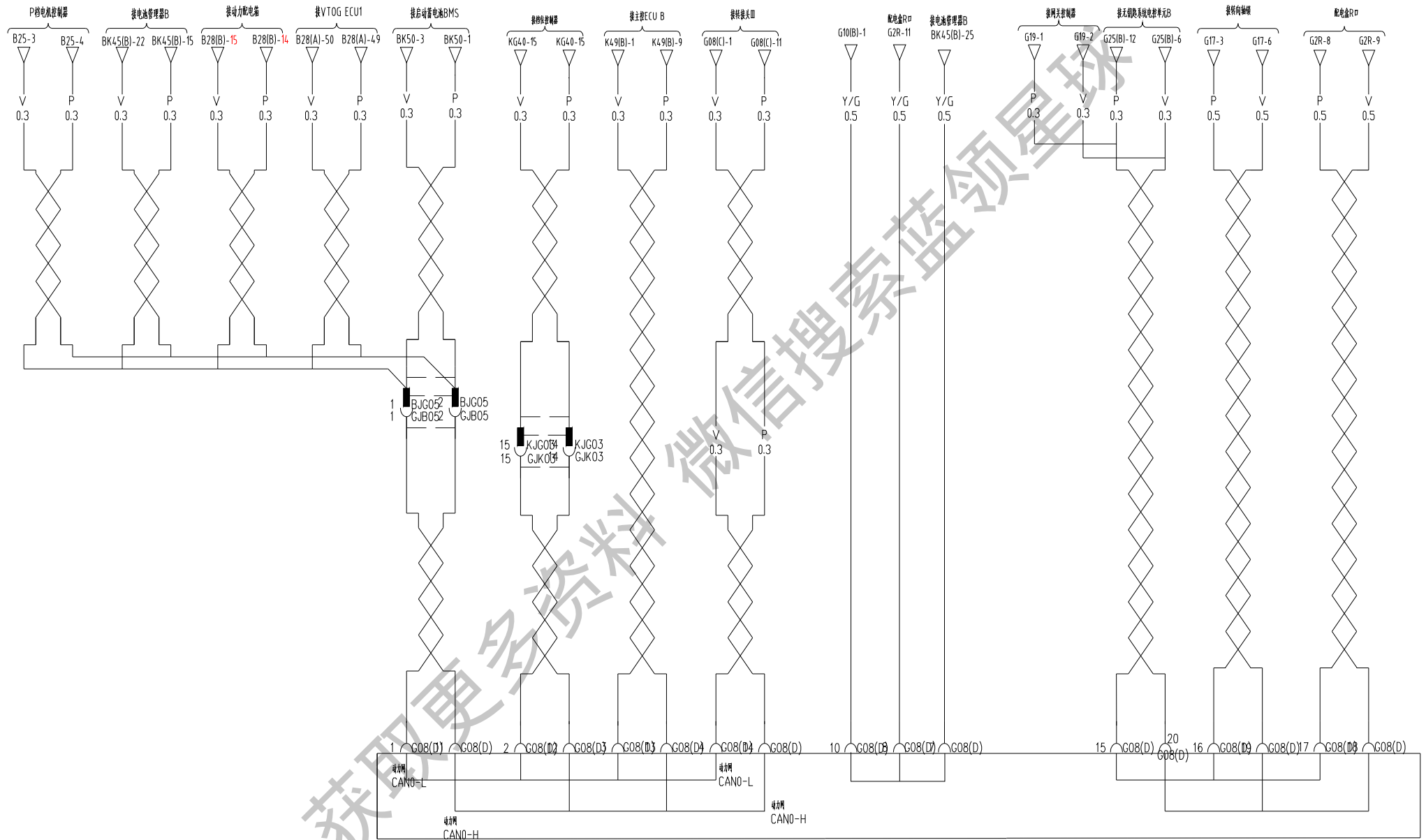

获取更多资料 微信搜索蓝领星球