

## 保修卡

型号: 机器编号:

用户姓名	地址			
购机商店	发票号		购买日期	
检修日期	检修记录	更换零部件	维修人员	客户确认

### 致尊敬的用户:

- 1.本保修卡由顾客妥善保存,连同购货发票一起作为产品保修凭证。
- 2.本产品自购买之日起,在“三包”期内未经擅自拆修而确因产品制造质量所引起的故障,经合肥美的电冰箱有限公司客户服务部或美的特约维修部鉴定,可凭保修卡及购货发票,参照国经贸(部分商品修理更换退货责任规定)(“新三包”规定)为用户办理保修。
- 3.用户因运输、使用、维护、保管不当或非承担“三包”修理者拆动造成损坏的;无保修卡及有效发票的;保修卡型号与修理产品型号不符或涂改的;因不可抗力造成损坏的,则不在保修范围内。
- 4.美的冰箱的“三包”规定:  
自购买之日起,整机免费包修一年,主要零部件免费包修三年。  
主要零部件包括:压缩机、主控板、显控板、温控器、蒸发器、冷凝器、电磁阀、过滤器、毛细管、风扇电机。



美的 Midea®

合肥美的电冰箱有限公司  
厂址:安徽省合肥市长江西路669号  
服务热线:400-8899-315  
网址:www.midea.com

版次:2013年 第03版

合格证

检验员  
INSPECTOR

美的 Midea®

# 冰箱使用说明书

BCD-516WKGM  
BCD-603WKGM

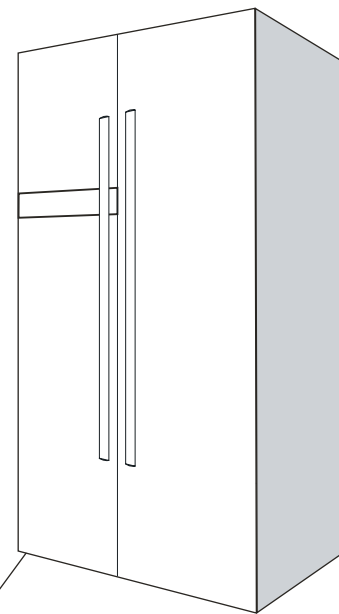

使用产品前请仔细阅读本使用说明书  
请妥善保存本说明书以备您日后查阅

## 目录

尊敬的用户：您好！感谢您选择使用美的牌电冰箱，特此致谢！

安全警告事项	1-3
冰箱的正确使用	4-7
功能介绍	8-9
冰箱的维护及保养	10
答疑解惑	11
技术参数	12
装箱单	13
保修卡与合格证	封底

## 产品执行标准

GB 4706.1 《家用和类似用途电器的安全 第一部分：通用要求》  
 GB 4706.13 《家用和类似用途电器的安全 制冷器具、冰淇淋机和制冰机的特殊要求》  
 GB 4343.1 《家用和类似用途电动、电热器具，电动工具以及类似电器无线电干扰特性  
 测量方法和允许值》  
 GB 17625.1 《低压电气及电子设备发出的谐波电流限值》  
 GB 12021.2 《家用电冰箱电量限定值及能源效率等级》  
 Q/MB 006 《对开门 冷藏冷冻箱》  
 XK06-015-00649生产许可证编号

## 装箱单

附件名称		产品型号	
		数量	
		BCD-603WKGM	BCD-516WKGM
冷冻室	冷冻门托盘	4	4
	冷冻室玻璃搁板	4	4
	冷冻室抽屉	2	2
	制冰盒组件	1	0
	简易制冰格	0	1
冷藏室	冷藏室玻璃搁板	4	4
	果菜盒	2	2
	翻盖托盘	1	1
	冷藏门托盘	4	3
	蛋架	2	2
使用说明书		1	1

## 技术参数

型号	BCD-603WKGM	BCD-516WKGM
气候类型	SN/N/ST	SN/N/ST
防触电保护类别	I类	I类
星级标志	★☆☆	★★☆☆
总有效容积	603L	516L
冷冻室有效容积	212L	188L
二星级部分	10L	/
冷冻能力	15kg/24h	12kg/24h
电源	220V~/50Hz	220V~/50Hz
耗电量	1.15kW·h/24h	0.98kW·h/24h
能效等级	1级	1级
额定电流	0.9A	0.6A
除霜额定输入功率	310W	280W
照明灯额定输入功率	冷冻室1W	冷冻室1W
	冷藏室2W	冷藏室2W
重量	109kg	105kg
外形尺寸	923X754X1751	923X684X1751
制冷剂及装入量	R600a,80g	R600a,80g
发泡材料	环戊烷	环戊烷
噪音	42dB(A)	42dB(A)

### 技术参数说明:

- 1、根据国标规定，气候类型为SN/N/ST时，冰箱使用环境温度为10~38℃，冰箱的容积是根据国家标准。将冷冻室抽屉取出的条件下测得的；
- 2、额定耗电量是根据国家标准，在25℃的环境温度下，冷藏室温度控制在5℃，冷冻室温度控制在-18℃情况下，不开门，稳定运行24小时所测得的数值。当环境温度高、放入食品较多或者开门频繁等，实际耗电量高于标注值是正常的；
- 3、噪声是在国家标准规定的半消音室内，将冰箱空载放在厚5~6mm弹性橡胶垫层上，关闭门后冰箱运行至少30分钟，运行稳定后进行测试（不包括开停机）。测试冰箱前后左右四个表面1米处的噪声，以四点噪声的算术平均值作为该机的噪声。使用过程中，由于冰箱装在物品、环境噪声、开关门、压缩机开停等影响，实际噪声与标注值有差异是正常的；
- 4、因产品改进和技术更新，参数更改后，恕不另行通知，请以冰箱贴的铭牌为准。

## 安全警告事项

本说明书包含许多重要的安全信息，请务必遵守所有的安全信息。

### 安全警示符号代表意义



该符号表示禁止的事项，其行为必须禁止。不遵守指示可能会导致产品损坏或者危及使用者人身安全。

禁止符号



该符号表示必须遵守的事项，其行为必须严格按照要求操作执行。不遵守指示可能会导致产品损坏或者危及使用者人身安全。

警告符号



该符号表示需注意的事项，其行为需要特别注意。如果不加以防范，可能导致轻度或者中度的伤害，或造成产品损坏。

注意符号

### 用电类相关事项



拔冰箱的电源插头时切勿拉扯电源线。一定要紧紧握住插头，从插座中直接拔出。为保障安全使用，任何时候请不要损坏电源线，当电源线出现破损或插头出现磨损时，切勿使用。电源线磨损或损坏，必须到厂家指定的维修点更换。



请使用10A以上的标准三孔专用电源插座，该插座不应与其他电器共用。电源线插头应保持与插座牢固接触，否则可能导致火灾。请务必保证插座的接地极应有可靠的接地线。



该冰箱使用220V/50Hz的交流电源，若电压波动超过187~242V的范围，会造成冰箱故障甚至损坏，此时必须加装750W以上的自动稳压器配合使用。



当煤气等易燃气体泄漏时，应先关闭气体泄漏的阀门，再打开门窗，此时不要拔出冰箱等电器的插头，以免电火花引发火灾。



为保证安全，建议不要在冰箱顶部放置电源插座、稳压器、电饭煲、微波炉等电器；除了制造商推荐使用的类型外，不得在器具的食品储藏室使用电器。

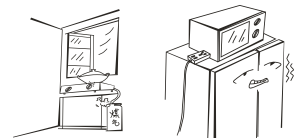

## 使用时相关事项



严禁私自拆卸、改造冰箱、禁止损坏制冷管路，维修冰箱必须由专业人员进行。如果电源软线损坏，为了避免危险，必须由制造商、其维护部及相关的专业人员更换。

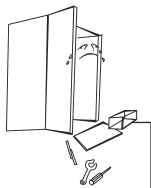

冰箱周围或在嵌入式结构里无阻碍物，保持通风良好。



不要用水喷淋，冲洗冰箱，也不要将冰箱放置在潮湿、易溅上水的地方，以免影响冰箱的电气绝缘性能。



冰箱开始运行之后，不要用湿手去拿冷冻室内的食品或容器，特别是金属容器，以免冻伤手。

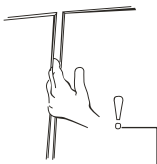

门与门之间以及门与冰箱箱体之间的间隙很小，注意不要把手伸到这些区域内，以防挤伤手指。开关冰箱门时，用力不要过大，以免物品掉落。



请勿让儿童进入或攀爬冰箱，以免将小孩封入冰箱或冰箱倒下，伤及儿童。



停电或清洁时，应拔下电源插头，至少保持间隔五分钟，才能再次接通电源，以防因连续启动而损坏压缩机。



请不要将重物放置在冰箱顶部，关门时易造成物品掉下，造成意外损伤。



对以下一些简单的问题，您可以尝试自己动手解决。若没有改观，请致电售后服务部门。

冰箱不工作	电源是否接通，插头是否插牢 电压是否过低 是否停电或者部分电路跳闸
冰箱有异味	有气味的食品应该严密包住 检查是否有食品腐烂 冰箱内部需要清洁
冷藏室食品冻结起来	食物放置是否靠近出风口
压缩机长时间工作	夏季环境温度高，冰箱工作时间长属于正常现象 一次性放入食品不宜过多 食品冷却后再放入冰箱 开启冰箱门次数过于频繁
冰箱灯不亮	冰箱是否通电 照明灯是否损坏
冰箱门无法正确关上	食物包装卡住门使门无法关上 放入的食品太多 冰箱歪斜
噪声大	地面是否平坦，冰箱放置是否平稳 冰箱附件是否放在正常位置
冷藏温度显示区域显示“--”	冷藏室关闭时，冷藏温度显示区域显示“--”，属于正常情况；按B键3秒则可重新恢复冷藏室功能。

# 冰箱的维护及保养



冰箱进行清洁时，请先拔下电源插头。

## 清洁

- 冰箱背后及地面的灰尘请按时清理，以提高散热效果，同时利于节能。
- 冰箱内部应经常清洁以免产生异味。清洁时请使用软毛巾或者海绵，蘸清水或者无腐蚀性中性的洗涤剂清洗，最后用清水擦净，干抹布擦干。门体打开自然干燥后再接通电源。

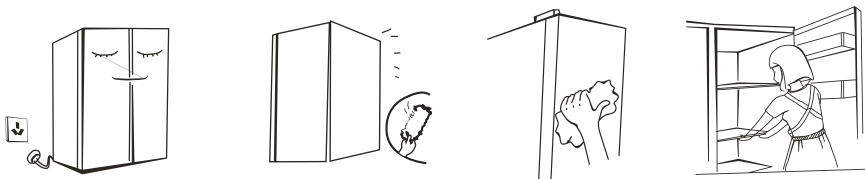

清洁时请勿使用硬质毛刷、钢丝球、钢丝刷、研磨剂（如牙膏）、有机溶剂（如酒精、丙酮、香蕉水等）、开水、酸碱性质物品清洁冰箱。这有可能会损伤冰箱表面及内胆。



清洁时不要用水冲洗，以免影响电气绝缘性能。清洁照明灯和温控旋钮等电气件时使用干抹布。



## 停止使用时

- **停电时：**停电时即使在夏季，食品仍然可以保存几个小时；期间应尽量减少开门次数，不宜再放入新鲜食品。
- **长时间不使用时：**应拔下电源，再对冰箱进行清洁，并保持冰箱门敞开，以防止冰箱产生不良气味。
- **移动冰箱时：**移动冰箱前取出冰箱内所有物品，用胶带将玻璃搁板、果菜盒、制冰盒、冷冻室抽屉等固定好、扭紧可调节脚；关紧冰箱门、用胶带固定，以免移动时门打开。搬运时请勿倒置、横放、震动冰箱，搬运时倾角不可大于45°。

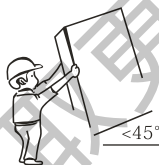

禁止平躺搬运



冰箱一旦启用后，最好连续使用，一般情况下不要停用冰箱，以免影响冰箱使用寿命。

## 放置物品相关事项



本产品为家用电冰箱，按国家标准规定，家用电冰箱只适用于储藏食品，不能用于其他用途，如储藏血液、药品和生物制品等。



请不要将易燃、易爆、易挥发和强腐蚀性物品放入冰箱，以免导致产品损坏或火灾等事故。请不要在冰箱附近放置或使用可燃性物品，以免发生火灾。



请不要将瓶装或密闭容器内的流体物品如瓶装啤酒、饮料等放入冷冻室，以免冻结爆裂导致其他损失。

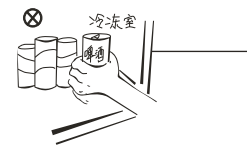

## 废弃时相关事项



该冰箱使用的R600a制冷剂和环戊烷发泡材料均为可燃性材料，废旧冰箱应与火源隔绝，不能燃烧处理。请交给具有资质的专业回收公司处理。以避免对环境造成危害或引发其它危险。



冰箱废弃不用时，请将冰箱门卸掉，并拆下门封条及搁物架，将门与搁物架放到合适的位置，以免小孩子进入玩耍，发生意外。

# 冰箱的正确使用

## 各部分构件名称

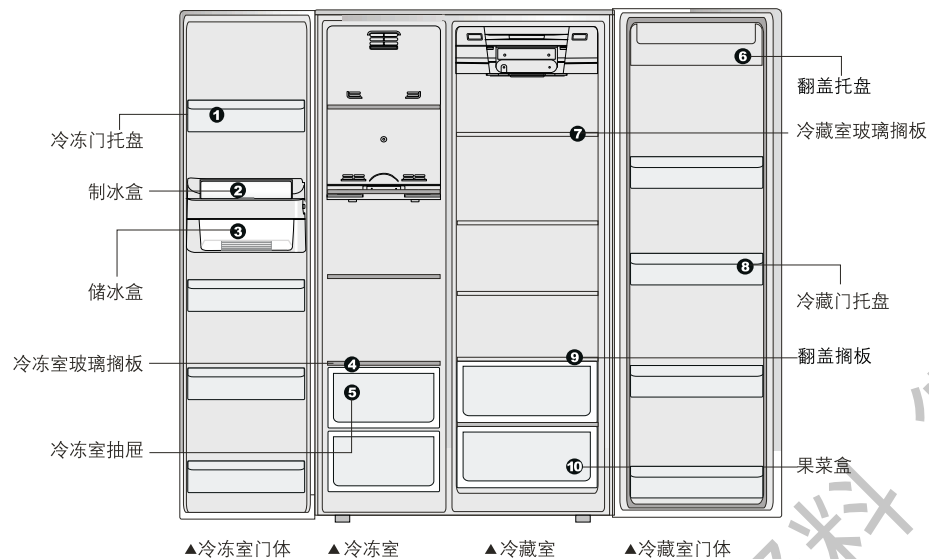

(此图为BCD-603WKGM)

### 6、模式选择

每按D键一次，模式按照“假日~速冻~速冻/速冷~速冷~无”循环选择。

### 7、冷藏室关闭

单独长按B键3秒，关闭冷藏室，冷藏室关闭时，冷藏室温度显示区域显示“--”。该功能适用于短期外出，冷藏室停用时，冰箱只运行冷冻室。

### 8、开门报警

冰箱门被打开超过1分钟未关闭时，蜂鸣器会发出报警，提醒用户将门关好。门关闭后报警声自动停止。



您购买的冰箱某些特征和配件可能与本图例不完全一致，请以装箱单为准。

## 控制面板

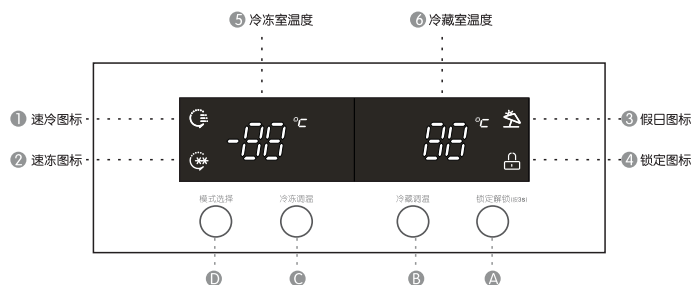

### 1. 操作按键

- A. 锁定/解锁
- B. 冷藏调温
- C. 冷冻调温
- D. 模式选择

### 2. LED显示屏

- ① 速冷图标
- ② 速冻图标
- ③ 假日图标
- ④ 锁定图标
- ⑤ 冷冻室温度
- ⑥ 冷藏室温度

### 3. 锁定与解锁

非锁定状态下(图标4不点亮), 点按A键, 进入操作锁定, 图标4点亮; 在锁定状态下, 持续按A键3秒, 图标4熄灭, 锁定解除; 30秒内没有其他按键操作显示屏自动关闭。

### 4. 冷藏室温度设定

每按B键一次, 冷藏设定温度按照“6—0—6”的规则变化1℃。

### 5. 冷冻室温度设定

每按C键一次, 冷冻设定温度按照“-15—-23—-15”的规则变化1℃。

## 产品特点

- **无霜环保型冰箱**  
制冷剂R600a和发泡剂为碳氢化合物, 不会破坏臭氧层, 也不会产生温室效应。冷冻室自动除霜, 省去人为手动除霜的麻烦。
- **节能降噪**  
集速冻、节能、降噪等技术于一身, 通过优化制冷系统, 实现节能目标, 并最大限度降低噪音。
- **精确温度控制**  
对冷藏室和冷冻室温度分别设置、控制和显示, 微电脑控制系统, 温度控制更精确。
- **智能化霜**  
为了最小化由除霜导致的箱内温度上升, 采用特殊程序控制减小由化霜引起的箱内温度波动, 利于食品的保鲜。
- **LED显示屏和触摸按键**  
LED显示屏分别显示冷藏室和冷冻室的设定温度及功能状态, 触摸式按键操作方便, 寿命长久。
- **开门报警系统**  
当用户开门时间过长, 系统会自动报警提醒用户关门。
- **压缩机冷凝机组**  
设压缩机冷凝机组, 风机散热, 制冷效果佳, 压缩机寿命长。
- **钢化玻璃, 安全可靠**  
钢化玻璃搁架安全美观, 承受能力强, 易清洗, 经久耐用。
- **导轨抽屉**  
滚轮式导轨抽屉, 推拉灵活, 冷藏抽屉上方玻璃搁架前部可翻转, 取放食品方便。
- **隐形铰链**  
隐藏式铰链系统, 牢固美观, 可实现自动关门、开门限位。
- **可拆卸门封条**  
特制可拆卸门封条, 寿命长, 吸附力强, 清洗方便。

## 照明灯及更换

- **照明灯参数:**  
12V LED灯 (冷藏室和冷冻室)
- **照明灯更换:**  
更换照明灯需由专业人员更换。

# 冰箱的正确使用

## 冷藏室

### 冷藏室 (0℃~6℃)

- 冷藏室适宜存放各种水果、蔬菜、饮料等短期内食用的食品。
  - 烹调类食品冷却至室温后放入冷藏室冷藏。
  - 食品在放入电冰箱之前最好将其密封起来。
  - 玻璃搁架可以上下活动调整位置来达到合理的储存空间，方便使用。
  - 冷藏室各种食品建议存贮的区间
- ① 面食、罐头、牛奶等
  - ② 快餐或易串味的食品、奶制品等
  - ③ 熟肉食和香肠等
  - ④ 水果、蔬菜等
  - ⑤ 鸡蛋、黄油、奶酪等
  - ⑥ 饮料及各种瓶装食品、易拉罐、罐头、调味品等

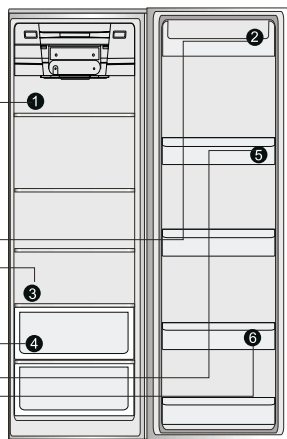

## 冷冻室

### 冷冻室 (-18℃以下)

- 冷冻室低温可以长时间保持食品新鲜状态。主要用来储存冷冻食品及制作冰块。
  - 冷冻室适宜存放肉类、鱼虾、水饺、汤圆等短期不食用的食品。
  - 大块的肉类尽量分割成小块再放入，便于取用。
  - 请注意在产品有效保质期内食用。
  - 冷冻室各种食品建议存贮的区间
- ① 冷冻室门托盘，用于冷冻食品的存储。
  - ② 制冰盒，用于制作冰块。
  - ③ 储冰盒，用于储存制作好的冰块。
  - ④ 冷冻室门托盘 (二星级：冷冻低温可达到-12℃) 用于食品的短期存储 (②③④仅限于BCD-603WKGM产品)。
  - ⑤ 冷冻室的玻璃搁架，用于储藏冷冻食品，如鱼、肉和冰淇淋等。
  - ⑥ 冷冻室抽屉，用于储存鱼、肉和带包装的家禽肉食品。
  - ⑦ 冷冻室下抽屉为三星级，用于食品的短期存储。

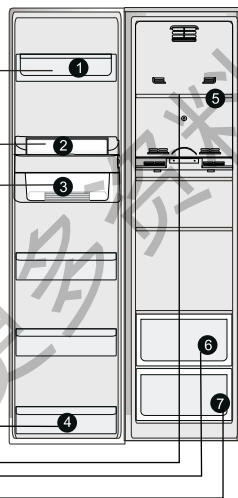

## 放置

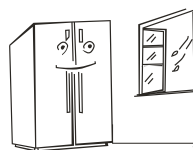

- 将冰箱放置在室内通风良好的地方，地面平坦、坚固 (如有不平稳，可向左或向右旋转调平脚调平)。

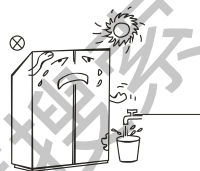

- 远离热源，避免阳光直射。勿放置在潮湿或有水的地方，防止生锈或削弱绝缘效果。

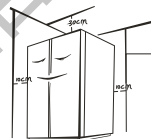

- 冰箱顶部空间大于30cm，两侧及背部与墙的距离大于10cm，便于冰箱门的开合和热量散发，用温湿抹布将冰箱内外擦干净 (温水中可加少量洗涤剂，最后用清水擦净)。

## 启动

- 冰箱首次启动请静置半小时后再插上 220V/50Hz 的电源。接通电源，自动进入出厂设定状态，温度显示冷藏和冷冻的目标温度。用户可以手动调节冰箱的工作温度，详细介绍参照“功能介绍”第5、6条描述。
- 在装入新鲜或冷冻食品前，先让冰箱运行2~3小时；夏季环境温度较高，应先让冰箱充分运行3~5小时，冰箱内已充分冷却，此时可放入食品，正式使用冰箱。
- 提示：温度设定改变或放入新的食品时，箱内温度需要经过一段时间后才能达到平衡。这段时间的长短，取决于温度设定改变的大小、周围环境温度的高低、开门频次及箱内存放食物的多少等。