

三星家用冷藏冷冻箱  
型号：  
BCD-265WMRI\*

# 三星三门冰箱

## 使用说明书

无穷想象，无限可能

感谢您购买三星产品。

为了您能够获得更完善的客服，  
请在以下网址注册您购买的产品：

[Http://www.samsung.com/cn](http://www.samsung.com/cn)



DA68-03065A-3

**SAMSUNG**

# 冰箱功能

---

## 冰箱主要功能

---

您的三星三门冰箱具备节省空间、改良储室和节约能源的功能。

- 时尚外观  
一体式把手，冰蓝色LED数码显示，尽显豪华气派。
- 无霜三门冰箱  
您的冰箱为无霜冰箱，各间室采用立体式风冷循环制冷系统，独立控温，保持最佳保鲜状态，避免食物营养缺失。
- 变温室—宽温区调节  
在此间室您可以选择存放鱼、肉类、或者水果、蔬菜等，通过简单的风门调节可以获得不同的储藏温度，依存放食品的种类，设定不同的温度，方便用户对不同储藏温度的要求。
- 性能可靠  
采用全封闭高效变频压缩机，性能优良，可靠性高。
- 结构合理  
采用上冷藏下冷冻布局，减少冷量损失，省电，使用较频繁的冷藏室在上部，存取方便。

欢迎您购买世界名牌三星冰箱！

本说明书内容包括BCD-265WMRI\*等型号，

\*为不同字母和数字的组合，

所代表的颜色如下：

SS1(INOX2 (VCM))—钨钢银

WZ1(WHITE PEARL METAL)—炫白

---



为了便于将来参考，请写下型号和序列号。 型号 # \_\_\_\_\_

您可以在冰箱背部找到冰箱的型号和序列号。 序号 # \_\_\_\_\_

# 安全注意事项

## 安全注意事项



- 在操作冰箱以前，请仔细阅读本手册并将其妥善保管以备后用。



- 由于以下操作说明覆盖了不同型号的产品，因此您购买的产品可能与手册中描述的性能有略微差别。

### 注意警告符号



说明存在严重伤害或死亡的危险



说明存在人身伤害或材料损坏的风险

### 其他符号



表示您务必不要进行的操作



表示不准拆卸



表示不准触摸



表示应遵守的事项



表示必须拔掉电源插头



表示为防止触电需要接地



建议由维修人员处理

这些警告标识是为了防止您和他人受到伤害，请明确遵守。在阅读完这一章节后，请将其妥善保管以备后用。

- 在使用本机前，请按照手册中说明将其正确安装并放置在合适的位置。
- 请根据本手册中的说明，按照本机的设计用途使用。
- 强烈建议由有资格的人员进行维修工作。
- 请检查本机后部的压缩机标签或箱体背部的电路图以确定冰箱所使用的制冷剂。

# 安全注意事项

---



- R600a制冷剂是一种可工作于多种环境下的天然气。但它是可燃的，所以在运输和安装本机时，请注意不要破坏冷却回路的任何器件。
- 从管路中喷出制冷剂能够燃烧或导致眼部伤害。如果发现泄漏，请杜绝明火或潜在的火源，并且对本机所在的房间进行几分钟的通风。



- 警告** 为了避免冰箱制冷回路中泄露的制冷剂与空气混合产生可燃性气体，应根据制冷剂的用量确定放置本机的房间大小。
- 当显示任何损坏标识时，请勿开机。如有疑问，请咨询您的经销商。
  - 每使用8克R600a制冷剂需要1立方米的房间。
  - 制冷剂的用量显示在您的冰箱背部的电路图上。
  - 丢弃产品包装材料时请注意环保。
  - 不可随意更换冰箱内各部件。

## 严重警告标识

---







不可把几个电器插入同一个多功能插座。  
\_否则会有火灾隐患。

- 警告**
- 避免把电源插头置于离冰箱后部极近之处，以保证不会压碎或损坏电源插头。  
\_损坏的电源插头可能会因为过热而引起火灾。
  - 不可使水溅到或流到冰箱上。  
\_有起火或触电的危险。
  - 不可在电源线上放置重物或如微波炉、电饭锅等电器发热装置。  
\_有短路或者起火的危险。
  - 不可用湿手去插拔电源插头。  
\_否则会有触电危险。
  - 不可把盛满水的容器放置在冰箱顶部。  
\_如果水洒出，有起火或者触电的危险。
  - 不可在潮湿或者可能溅上水之处安装冰箱。  
\_电器部件出现绝缘故障可能导致起火或触电。
  - 不可在冰箱中存储或者在冰箱旁使用易挥发和易燃物品。  
\_苯、稀料、乙醇、乙醚、LP气体或其他此类物质可能会引起爆炸。



# 安全注意事项

---

-  • 不要自行拆卸或修理冰箱。  
\_会有导致起火、故障和人身伤害的危险。
-  • 不要私自更换LED灯，如需更换请联系专业维修人员。
-  • 如果准备处理掉冰箱，应先拆除冰箱门和密封件之后再扔掉冰箱。  
\_这样做可以避免把儿童关在冰箱内。
-  • 冰箱必须接地。  
\_以防冰箱漏电造成耗电或触电。
-  • 切勿将煤气管、电话线或其他潜藏避雷针用作接地点。  
\_接地插头使用不当可能会导致触电。

## 当心标识

---

-   • 不可在冷藏室中存储太多的食品。  
小心 \_打开门时，食品可能掉出来，有人身伤害或材料损坏的危险。
- 冷冻室中不可存储瓶子或玻璃容器。  
\_不要将玻璃制品放入冷冻室，因为玻璃制品中的物体冻结膨胀会导致玻璃制品破碎。
  - 如果电源插头松了，不可插入电源插头。  
\_有触电或起火的危险。
  - 不可拉扯电源线来拔下电源插头。  
\_损坏电源线会引起短路、起火或触电。  
\_如果电源线损坏，必须由制造商、经认证的维修代理商或有资格的维修人员来更换。
  - 不可在冰箱顶部存放物品。  
\_打开或合上柜门时，物品可能会掉下来造成人身伤害或材料损坏。
  - 冰箱内不可存储药品、科研材料或其它对温度敏感的产品。  
\_请不要在冰箱内存放对存储温度要求严格的物品。
  - 初次通电应等冰箱充分冷后再放入食物，并且食物不要放置在温度传感器附近。  
\_以免影响温度的正确显示。
  - 不要让儿童玩弄或攀爬冰箱。  
\_以免损坏冰箱或伤及儿童。



# 安全注意事项

- 不要将手塞入已打开门的轴侧间隙中。  
\_以免造成人身伤害。
- 不要用湿手触摸冷冻室的层架蒸发器。  
\_以免手上的水结冰而粘在冰箱内造成人身伤害。



小心

冰箱制冷靠的是制冷剂，并且它是通过特殊的加工工艺充入冰箱的。所以应保证冰箱后面的管路完好无损。

- ★ • 如果发现异常声音、异味或烟雾，立即拔出电源插头并与最近的三星电子维修中心联系。
  - 清理插头时，不可使用湿布从电源插头的插针上除去异物。  
\_有烧焦和起火的危险。
-  • 不可把手伸入冰箱底部区域。  
\_锐边可能会引起人身伤害。
-  • 如果长期不用冰箱，应拔下电源插头。  
\_绝缘物老化可能会导致起火。



警告

- 保持冰箱内通风口及通风道的清洁，防止被堵住。
- 除了工厂推荐的方法外不要使用机械设备或其它的方法来加快除霜的过程。
- 不要损害制冷系统和电路。
- 除了工厂推荐的电子产品外，不要在冰箱内使用其它电子产品。



警告

部分冰箱型号的外表带有保护膜，保护膜是用来防止冰箱在运输过程中划伤，为了避免产生静电，请慢慢的撕掉保护膜，如果保护膜长时间不去除，可能引起钢板色泽差异。



警告

冰箱不使用或移动时，请将电源线夹到后背的卡勾上，以防止电源线被夹伤。

# 目录

---

装配您的三门冰箱

08

三星三门冰箱操作指南

10

08 冰箱安装

10 使用前的准备事项

10 初次通电及温度调节

11 控制面板

14 冰箱示意图

15 附件

16 食物储存指南

18 保养与清洁

19 附件的拆卸

故障分析

21

产品执行标准

23

电路图

24

故障诊断功能

25

# 装配您的三开门冰箱

## 冰箱安装

\* 本机的尺寸 (mm)

型号	BCD-265WMRI*
宽度 (含门)	624
深度	674
高度	1783

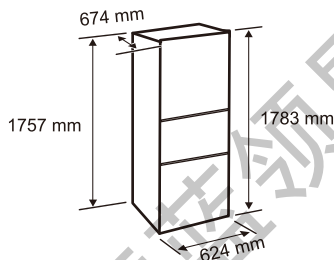

使用时请拆除所有的包装组件包括内部胶带等，并务必将冰箱的泡沫底垫去除。

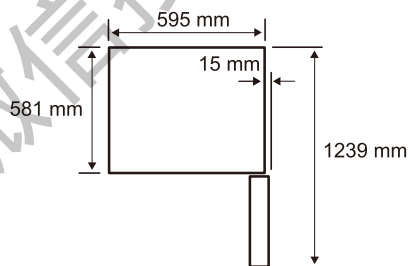
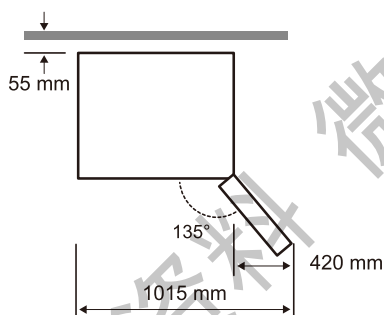

 各尺寸是产品设计尺寸，根据测量方法可能有一点差异。

1. 冰箱放置的地面应平坦结实，否则内部冷却系统可能无法正常工作。如有少许不平，可通过旋转箱体下方的调整脚来调整冰箱的水平（逆时针方向为抬高）。

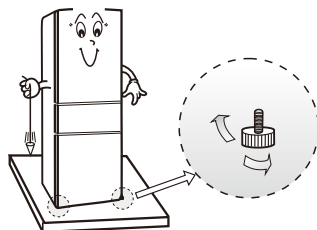



# 装配您的三开门冰箱

## 冰箱安装

### 2. 留出足够空间放置冰箱。

冰箱后面和侧面与墙之间距离不少于55mm，顶部上方高度不少于300mm。

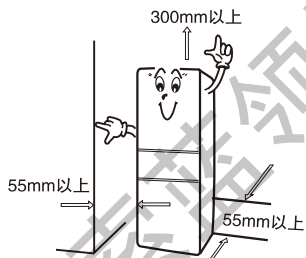

### 3. 清理冰箱。

用温湿抹布将冰箱内外擦干净（温水中可加入少量中性洗涤剂）。

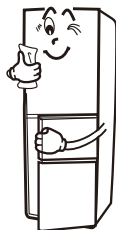

4. 静置约2小时后可插上电源插头，注意参照冰箱显示的内容进行相应的操作；

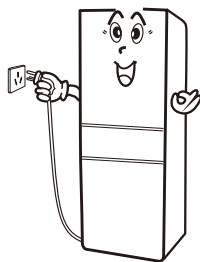

### 本机接地



警告

- 本机使用前必须接地。
  - \_以防因本机漏电而引起电力损耗或触电。
  - \_切勿把煤气管、电话线或其它潜在的避雷针用作接地端。
- 绝对不能使用未接地的电源插座。
  - \_将地线（黄绿或绿色）接好。

# 三星三门冰箱操作指南

## 使用前的准备事项

完成下列步骤后，冰箱完全可以使用了。如果不行，请检查供电情况和电源。如有疑问或问题，请与最近的三星维修中心联系。

1. 将为了运输而卸下的搁板和容器安装到正确的位置。
2. 清理各间室和附件，除去在包装和装运过程中积聚的灰尘。
3. 冰箱通电后，每次打开冷藏门时，冰箱内的照明灯都会亮。
4. 冰箱通电后一小时，冰箱应该略有凉意。同时压缩机应顺利运行，且产生轻柔的嗡嗡声。
5. 当冰箱内的温度足够低时，存入食品。  
请记住启动冰箱后，达到合适的温度一般需要几个小时的时间。

 注意：在接入电源前核对电压范围，电线及插座必须可承受10A以上的电流。

## 初次通电及温度调节



插上电源后，所有的显示亮3秒，3秒后冰箱进入“人工智能”模式，“人工智能”图标显示，冷藏室自动设定温度为5°C，变温室自动设定温度为0°C，冷冻室自动设定温度为-18°C，但温度显示区显示的是相应间室当前的实际温度。

※左图为设定温度界面。

# 三星三门冰箱操作指南

## 控制面板

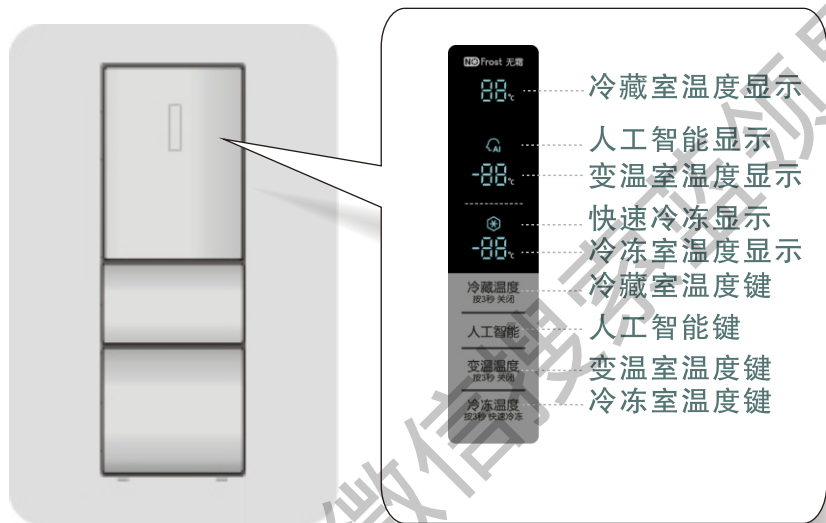

### 1. 冷藏温度键

- 按下“冷藏温度”键，冰箱进入冷藏温度设定状态，冷藏室温度显示区显示设定温度，此时可对冷藏室温度进行设定。
- 再按“冷藏温度”键将改变冷藏室设定温度。
- 设定温度按照“5℃→4℃→3℃→2℃→1℃→7℃→6℃→5℃”的顺序循环变化。
- 设定完成后，如5秒内没有再次按动“冷藏温度”键，则设定完成。

# 三星三门冰箱操作指南

---

## 2.变温温度键

---

- 按下“变温温度”键，冰箱进入变温室温度设定状态，变温室温度显示区显示设定温度，此时可对变温室温度进行设定。
- 再按“变温温度”键将改变变温室设定温度。
- 设定温度按照“0℃→-5℃→-10℃→4℃→2℃→0℃”的顺序循环变化。变温室特性温度为0℃。
- 设定完成后，如5秒内没有再次按动“变温温度”键，则设定完成。

## 3.冷冻温度键

---

- 按下“冷冻温度”键，冰箱进入冷冻温度设定状态，冷冻室温度显示区显示设定温度，此时可对冷冻室温度进行设定。
- 再按“冷冻温度”键将改变冷冻室设定温度，设定温度按照“-18℃→-19℃→-20℃→-21℃→-22℃→-23℃→-14℃→-15℃→-16℃→-17℃→-18℃”的顺序循环变化。
- 设定完成后，如5秒内没有再次按动“冷冻温度”键，则设定完成。

## 4.人工智能模式

---

- 初始上电，默认进入人工智能模式，即冷藏室5℃，变温室0℃，冷冻室-18℃控制。
- 人工智能模式运行中，按下“人工智能”键，冰箱立即退出人工智能模式，“人工智能”图标不显示。
- 温度设定状态下，按下“人工智能”键，立即退出温度设定状态，进入人工智能模式。
- 选择人工智能模式后，冷藏室5℃，变温室0℃，冷冻室-18℃控制运行。

## 5.冷藏关闭功能

---

- 正常状态下，持续按下“冷藏温度”键3秒，冰箱进入冷藏关闭功能。
- 选择冷藏关闭功能，冷藏室关闭，冷藏温度显示区显示‘OF’，

# 三星三门冰箱操作指南

此时只能调节变温室、冷冻室温度以及选择“人工智能”功能，冷藏关闭功能下选择“人工智能”功能，冷藏关闭功能将取消。

- 在冷藏关闭状态下，持续按下“冷藏温度”键3秒，冰箱退出冷藏关闭功能，冷藏室温度恢复到正常显示状态，冰箱恢复到原来的运行状态，设定温度恢复到进入冷藏关闭状态前的设定温度。

 注意：使用冷藏关闭功能时请不要在冷藏室内存放食物。间室内可能有稍许凉意，这是为了防止冷藏室长时间不使用而导致异味。

## 6.变温关闭功能

- 正常状态下，持续按下“变温温度”键3秒，冰箱进入变温关闭功能。
- 选择变温关闭功能，变温室关闭，变温显示区显示‘OF’，只能调节冷藏室、冷冻室温度以及选择“人工智能”功能，变温关闭功能下选择“人工智能”功能，变温关闭功能将取消。
- 在变温关闭状态下，持续按下“变温温度”键3秒，冰箱退出变温关闭功能，变温室温度恢复到正常显示状态，冰箱恢复到原来的运行状态，设定温度恢复到进入变温关闭状态前的设定温度。

 注意：使用变温关闭功能时请不要在变温室内存放食物。间室内可能有稍许凉意，这是为了防止变温室长时间不使用而导致异味。

## 7.快速冷冻功能

- 正常状态下，持续按下“冷冻温度”键3秒，冰箱进入快速冷冻功能，快速冷冻图标显示。

 建议：如果要在冷冻室储存大量食物，或需冷冻室快速制冷，建议使用快速冷冻功能。

- 进入快速冷冻运行后，冰箱连续运行2.5小时后，将退出快速冷冻状态，恢复到原来状态。

解除快速冷冻有三种方法：

# 三星三门冰箱操作指南

- 1) 再次按下“冷冻温度”3秒，退出快速冷冻状态；
- 2) 2.5小时后，冰箱自动退出快速冷冻状态；
- 3) 选择“人工智能”功能时，冰箱自动退出快速冷冻状态。

退出快速冷冻功能后，“快速冷冻”不显示。

退出快速冷冻功能后，冰箱按照最新的设定温度运行。

## 8.开门报警功能

- 当冷藏门/冷冻门持续开门2分钟，蜂鸣器开始发出报警音；蜂鸣器报警音维持10秒钟，停止50秒，再报警维持10秒钟，以此循环，提醒用户关门。冰箱所有门关闭，报警音停止。

## 9.显示节能功能

- 为达到节能效果，在对冰箱操作后10秒，除已运行的功能图标外（例如人工智能、快速冷冻等），其他显示区都不再显示，再次操作时，恢复正常。

## 冰箱示意图

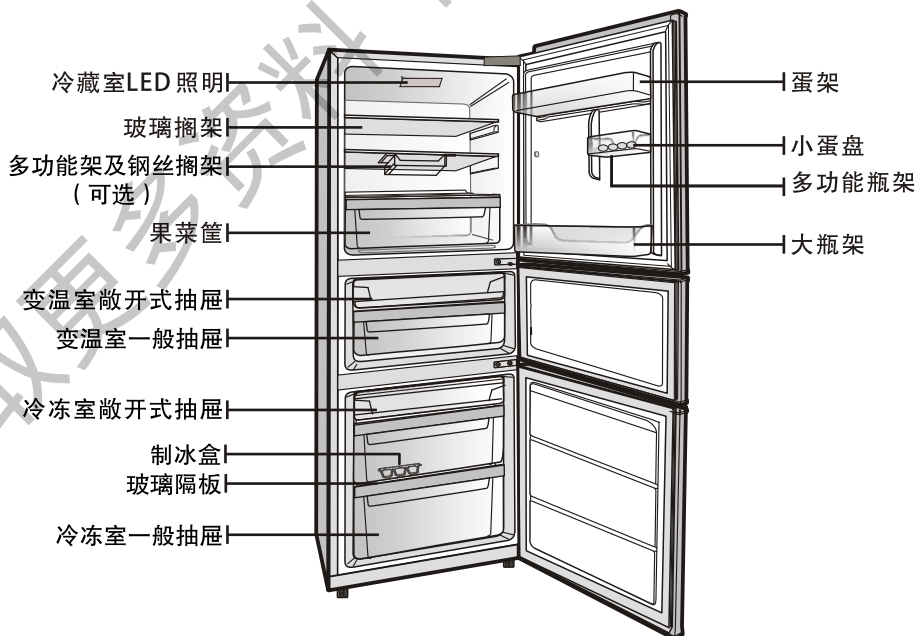

# 三星三门冰箱操作指南

## 附件

名称		BCD-265WMRISS1	BCD-265WMRIWZ1
冷藏室	玻璃搁架	3	3
	多功能架	0	1
	钢丝搁架	0	1
	果菜框	1	1
	蛋架	1	1
	多功能瓶架	1	1
	小蛋盘	1	1
	大瓶架	1	1
变温室	敞开式抽屉	1	1
	一般抽屉	1	1
冷冻室	敞开式抽屉	1	1
	一般抽屉	2	2
	玻璃隔板	1	1
	制冰盒	1	1
使用说明书		1	1

# 三星三门冰箱操作指南

## 食物储存指南

食品最好用保鲜袋（膜）包装，或用盖子盖住装食品的容器，以防食品风干或串味。



热的食品和饮料应冷却至室温后放入冰箱。



熟食与生食应分开存放。

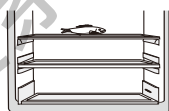

食品摆放不宜过紧，应保留充足的空间以利于冷气循环。



1. 请不要将食物靠近温度传感器。
2. 食物或容器不可以紧靠冰箱后壁。

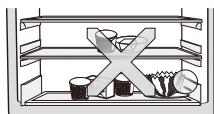

最好将食品分成小块储存。



可洗涤的食品如水果、蔬菜等最好洗净擦干后储存。



水果，蔬菜应放入果菜筐或变温室抽屉中以保持其水分与新鲜度。

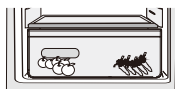



# 三星三门冰箱操作指南

热带水果如香蕉、菠萝等不宜放入冰箱储存；不能存放对温度要求很严格的物品，如血清、疫苗、药品、学术资料等。

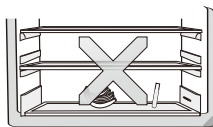

如果冷冻室需要储存大量食品、制冰或快速制冷，您也可以将冷冻室抽屉取出，直接在冷冻室的玻璃隔板上放置冷冻食品。



为了达到最佳制冰效果，制冰前请将冷冻室温度调至 $-23^{\circ}\text{C}$ 或“快速冷冻”状态，当冰箱温度显示为 $-23^{\circ}\text{C}$ 后放入盛有一定水量（水量不能超过冰格最高处）的制冰盒，并将制冰盒放于冷冻室上抽屉内，这样可以加快制冰速度。



# 三星三门冰箱操作指南

## 保养与清洁

### 内部附件

取下所有搁架、门架、筐、盖、抽屉等，用软布蘸上温水或中性洗涤剂（洗碗筷用）进行擦洗。使用洗涤剂后，必须用清水擦净，随后用干布擦干。

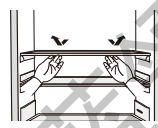

### 门封条

门封条请仔细擦净，凹槽处用木筷缠上棉条擦净。清理完后嵌入门槽时，先将四角固定，然后逐段嵌入。

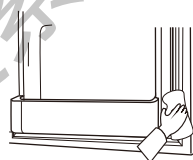

### 冰箱内部及外部清洁应注意事项

- 清洁前必须先将电源插头从插座中拔出，拔插电间隔时间应大于5分钟；
- 清洁时，不可有水进入灯盒内；
- 用软毛巾蘸温水或中性清洁剂擦洗，然后用干布擦净；
- 不要使用含有研磨剂（如牙膏）、酸性物、化学溶剂（如酒精）或擦光剂的清洁剂擦洗；为了保证冰箱的使用性能，请定期清洁。



保养后请作下列检查：

- 电源线有无龟裂或损伤；
- 电源插头是否可靠的插入插座内；
- 电源插头有无异常发热等情况。

# 三星三门冰箱操作指南

## 附件的拆卸

### 1. 瓶架

- 向上抬高后便可取出。

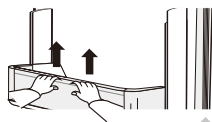

### 2. 蛋架

- 向上抬高后便可取出。

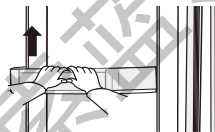

### 3. 冷藏室搁架

- 将搁架前部抬高后向外拉动便可取出。



当您放回搁架时，确保附有“Rear”  
标签的一侧向内放置。

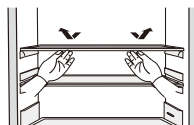

### 4. 果菜筐和盖

- 将果菜筐直接拉动便可取出。
- 将果菜筐盖的前部抬高后向外拉动便可取出。



### 5. 冷冻室抽屉

- 向外拉动至挡块，抬高后便可取出。

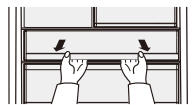

# 三星三门冰箱操作指南

## 附件的拆卸

### 6.冷藏室多功能架及钢丝搁架（可选）

- 将多功能架拉出至止动,前部稍微向上抬起后便可取出。
- 将钢丝搁架连同玻璃隔板一起拿出便可取出钢丝搁架。

- -出厂时多功能架放于果菜框中,请先去除钢丝搁架上的海绵胶带等,再按如下图放入多功能架。
- 钢丝搁架与玻璃隔板装配时,请确保钢丝上的凸点在后侧。



安装完成后的效果



放入或取出多功能架时的方法



钢丝搁架与玻璃隔板的安装



警告

- 多功能架上不要放置过多负荷,建议负荷不超过1.5kg。
- 隔板和多功能架用力过大时多功能架有掉落的风险。

# 故障分析

不制冷、不太冷、太冷	冰箱不工作	<ul style="list-style-type: none"><li>- 插头未插好。</li><li>- 电源未通。</li><li>- 冰箱运行中断电不满7分钟又接通电源。</li></ul>
	冷藏室的食物冻结	<ul style="list-style-type: none"><li>- 温度设定太低。</li><li>- 存放食物接触后壁冷源。</li><li>- 冰箱处于快速制冷状态。</li></ul>
	冰箱长时间运行	<ul style="list-style-type: none"><li>- 夏季环境温度较高。</li><li>- 开门频繁。</li><li>- 食物堆积在温度传感器附近。</li><li>- 冰箱外部通风不良。</li></ul>
	冷冻室冷冻不充分	<ul style="list-style-type: none"><li>- 箱门未关好。</li><li>- 门封条有损伤或变形，密封不严。</li><li>- 冰箱旁有热源或曝露在阳光直射处。</li><li>- 冰箱通风不良。</li></ul>
冰箱发出异常声音	冰箱放置不平	<ul style="list-style-type: none"><li>- 冰箱如放置有少许不平，会使冰箱运转声音加大，可旋转箱体下方的调整脚来调整冰箱水平。</li></ul>
	气流声或潺潺流水声	<ul style="list-style-type: none"><li>- 通过制冷剂在管路中流动，冰箱内温度才能迅速降低。制冷剂可分为气态和液态两种，在流动过程中可能会发出轻微的声音。</li></ul>
	轻微的“嗡嗡”声	<ul style="list-style-type: none"><li>- 压缩机正在工作，刚启动的时候声音略高，高效冰箱由于压缩机工作强劲，声音略高些。</li></ul>
	轻微的“呼呼”	<ul style="list-style-type: none"><li>- 冰箱内装有促进空气循环的风扇，在风扇转动时，会发出空气流动的声音和电机转动的声音。</li></ul>

# 故障分析

	"咔哒", "噼"的声音	<ul style="list-style-type: none"> <li>- 冰箱在开停时, 主控制板, 启动继电器和热保护器等电气元件的吸合或者断开而发出"咔哒", "噼"的声音。</li> <li>- 冰箱在工作时, 由于温差的变化, 导致食品冻裂或者箱内附件等部品由于热胀冷缩发出的"啪啪"声。</li> </ul>
凝露/漏水 结霜/结冰	中梁及箱框有凝露	<ul style="list-style-type: none"> <li>- 环境湿度大时会出现。</li> <li>- 用软布擦干即可。</li> </ul>
	果菜室有凝露	<ul style="list-style-type: none"> <li>- 门长时间打开。</li> <li>- 液体食品未加盖储存。</li> </ul>
两侧发热 异常气味	冰箱前部箱框 或侧板发热	<ul style="list-style-type: none"> <li>- 为防止箱框处有水汽凝露, 在箱框内设有防露管, 冰箱运转时会发烫, 这不属于故障现象, 是正常现象。</li> <li>- 冰箱两侧内装有散热装置(冷凝器), 两侧发热属于正常现象。</li> </ul>
	冰箱内有异常气味	<ul style="list-style-type: none"> <li>- 有气味的食品应该严密包住。</li> <li>- 检查有无变坏的食品。</li> <li>- 冰箱内部需要清洁。</li> </ul>

 电冰箱通过压缩机工作、制冷剂的循环等过程来降低冰箱内温度, 从而保证冰箱中食品的新鲜和营养。在电冰箱工作状态下, 您会听到一些轻微的声音, 这属于正常现象, 请放心使用。

# 产品执行标准

执行国家有效标准号：GB/T8059.4 GB4706.1 GB4706.13  
GB4343.1 GB17625.1 GB12021.2 GB19606

## 技术参数

名称		型号	BCD-265WMRI*
气候类型		T, ST, N, SN	
防触电保护类型		I	
冷冻星级		* ***	
能耗等级		1	
噪音值 dB(A)		38	
有效容积 (L)	总有效容积	265	
	冷藏室	128	
	变温室	44	
	冷冻室	93	
额定电压/频率/电流		220V~/50Hz/1.5A	
额定功率(W)		120	
化霜功率(W)		140	
照明灯最大功率(W)		1	
※耗电量kWh/24h		0.76	
冷冻能力kg/24h		10	
制冷剂及加入量(g)		R600a,61	
净重/毛重(kg)		73/80	
发泡剂		环戊烷	
外形尺寸(深*宽*高)(mm)		674*624*1783	

※标示24h耗电量是在环境温度为25℃的状态下按国家标准测得的。  
(变温室设定温度为0℃)

# 电路图

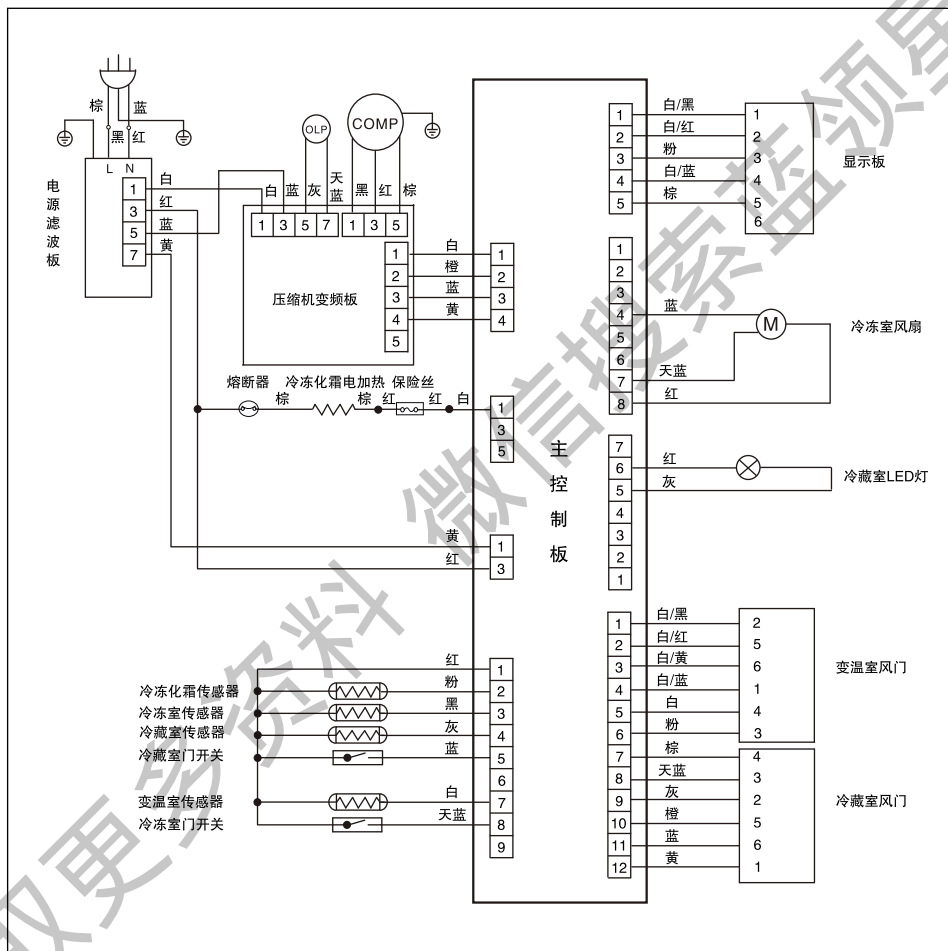



# 故障诊断功能

序号	错误类型	冷冻室显示	冷藏室显示	故障内容
1	冷冻传感器故障	1	E	传感器短路或断路
2	冷藏传感器故障	2		
3	冷冻除霜传感器故障	4		
4	环温传感器故障	6		
5	变温室传感器故障	7		
6	冷藏室风门加热器故障	63		风门电加热断路
7	冷冻室风扇故障	21		风扇堵转
8	冷冻室除霜故障	24		除霜电加热运行时间过长
9	变温室风门加热器故障	27		风门电加热断路
10	通讯不匹配	OP		通讯错误
11	通讯不良	PC		

获取更多资料

## ★ 回收提示性信息

本产品超过使用期限或经过维修无法正常使用后，不应随意丢弃，请交由有废弃电器电子产品处理资格的企业处理，正确的处理方法请查阅国家或当地有关废旧电器电子产品处理的规定。

### 附：电冰箱产品有毒有害物质统计表

部品名称	有害物质					
	铅 (Pb)	汞 (Hg)	镉 (Cd)	六价铬 (Cr (VI))	多溴联苯 (PBB)	多溴二苯醚 (PBDE)
门体组件	○	○	○	○	○	○
箱体组件	○	○	○	○	○	○
箱内部品	○	○	○	○	○	○
外装部品	○	○	○	○	○	○
压缩机	×	○	○	○	○	○
PBA类	×	○	○	○	○	○
导线类	○	○	○	○	○	○
电装类	×	○	○	○	○	○
管路部品	×	○	○	○	○	○
附件类	○	○	○	○	○	○

○：表示该有害物质在该部件所有均质材料中的含量均在 GB/T 26572 现行有效版本规定的限量要求以下。

×：表示该有害物质至少在该部件的某一均质材料中的含量超出 GB/T 26572 现行有效版本规定的限量要求。本表格提供的信息是基于供应商提供的数据及三星公司的检测结果。在当前技术水平下，所有有毒有害物质或元素的使用控制到了最底线。三星公司会继续努力通过改善技术来减少这些物质和元素的使用。



本产品的“环保使用期限”为10年，本企业根据产品设计特性指定该期限。

只有在本产品使用说明书所述的正常情况下使用本产品时，“环保使用期限”才有效。

# 备忘录

---

获取更多资料 微信搜索蓝领星球

合格证

检验员: \_\_\_\_\_

苏州三星电子有限公司

SAMSUNG

三星全球服务网

如果您对三星产品有任何咨询或者建议，  
请联系三星客服中心

服务电话：400-810-5858

网 址：[www.samsung.com/cn/support](http://www.samsung.com/cn/support)

联系地址：北京市朝阳区利泽中二路二号B座三层（望京科技园内）  
三星电子（北京）技术服务有限公司

邮 编：100102

苏州三星电子有限公司

苏州工业园区苏虹东路501号