



合格证

检验员 _____

公司名称：惠而浦（中国）股份有限公司
公司地址：合肥高新技术产业开发区L-2号
客服电话：95105696（全国统一使用，免加区号，市话费用）
投诉电话：0551-65310415
网 址：<http://www.whirlpool.com.cn>



惠而浦

家用电冰箱使用说明书

产品型号：
BCD-401WMW
BCD-401WMGW

第6感 智能保鲜

百年全球家电领导品牌

- 感谢您购买惠而浦电冰箱
- 使用前请仔细阅读本使用说明书
- 请妥善保管，以备查阅
- 熟练使用，有利节约

尊敬的用户:

感谢您使用惠而浦电冰箱,我们将竭诚为您提供无忧服务,方便您的居家生活。

请仔细阅读本使用说明书,并妥善保管,以备日后查阅、维修。

因公司产品不断改进,如有变化,恕不另行通知。

目录

产品概述	产品特点	1
	冰箱简图	1
安全注意事项	安全标志	2
	注意事项	2
产品介绍	搬运放置	4
	清洁保养	4
使用准备		5
使用说明	控制面板介绍	7
	按键及图标说明	7
	功能介绍	8
	使用冰箱间室	11
故障分析	非故障现象	15
	故障与排除	15
技术参数		16
装箱明细		17
电路图		18
回收提示性说明		19

我们的产品执行以下国家标准:

GB/T 8059.2 家用制冷器具 冷藏冷冻箱

GB/T 8059.4 家用制冷器具 无霜冷藏箱、无霜冷藏冷冻箱、无霜冷冻食品储藏箱和无霜食品冷冻箱

GB4706.1 家用和类似用途电器的安全 第一部分:通用要求

GB4706.13 家用和类似用途电器的安全 制冷器具、冰淇淋机和制冰机的特殊要求

GB4343.1 电磁兼容 家用电器 电动工具和类似器具的要求 第一部分:发射

GB17625.1 电磁兼容 限值 谐波电流发射限值(设备每相输入电流≤16A)

GB12021.2 家用电冰箱耗电量限定值及能源效率等级

GB19606 家用和类似用途电器噪声限值

产品概述

产品特点

- 第6感智能温控:独有的第6感内外温度感知、自行温度调控技术,利用分布各处的感温探头感知温度,及时快速调整压缩机运行模式,确保食物储存在最佳温度中,既最大限度的对食物保鲜又经济节能。
- 第6感保鲜:采用第6感保鲜技术,使蔬菜水果更持久新鲜。
- 无霜保湿:采用全风冷高保湿设计,无霜不风干。
- 智能报警:具有开门报警、高温报警、故障报警功能。
- 分类储存:设置冷藏室、上冷冻室和下冷冻室、及多种储物抽屉,方便用户分类储存。
- LED冷光源照明系统:采用LED双背灯、冷光源照明,光线明亮柔和。
- 抽屉式冷冻门:冰箱下部为两个抽屉式冷冻门体,拉出取放物品更方便。

冰箱简图 本说明书中所有图解均为示意图,某些特征和装置也许与您的冰箱型号不完全一致,具体结构及配置请以产品为准。

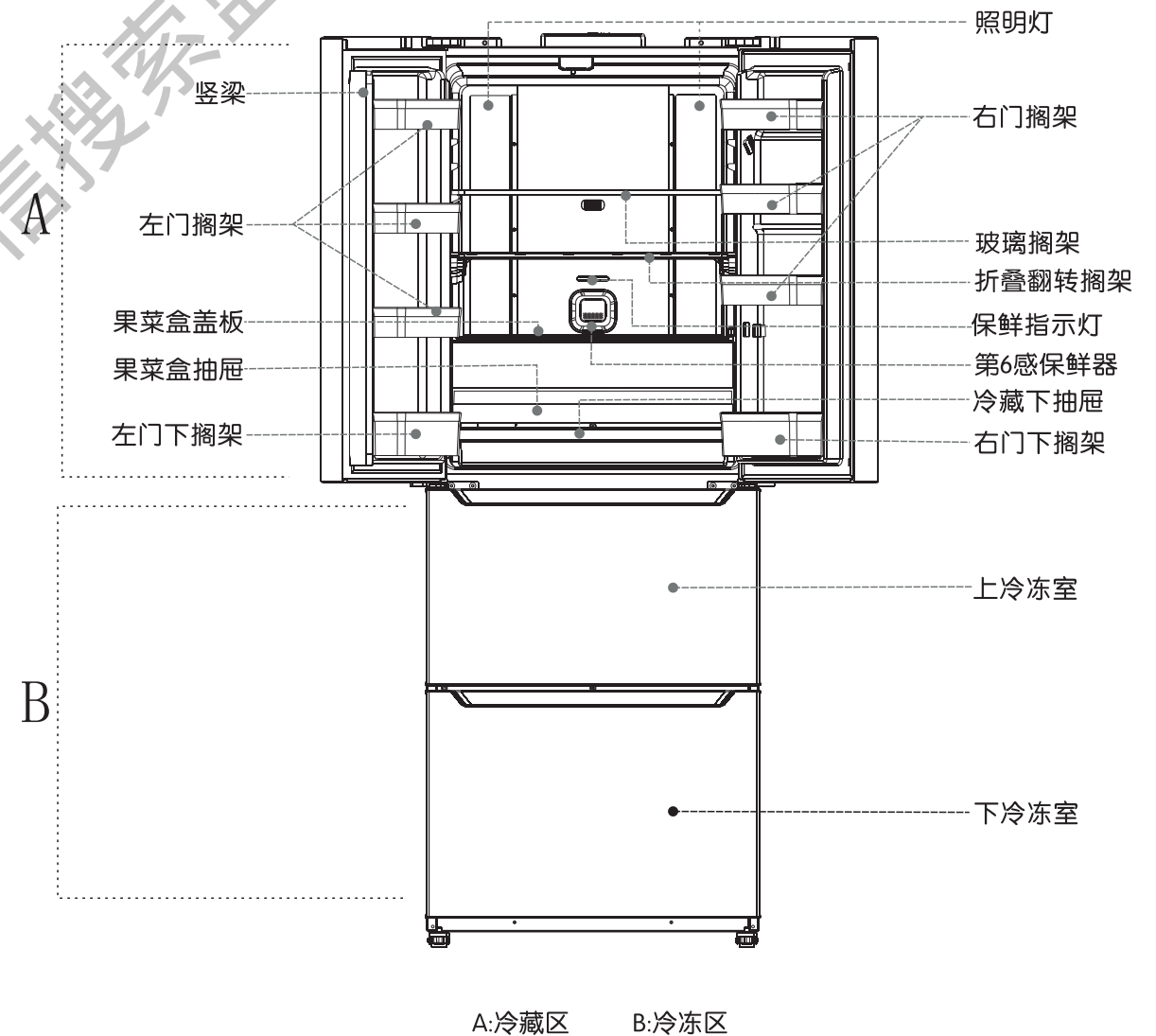

安全注意事项

安全标志



禁止标志

此标志的内容，是必须禁止的行为，否则可能会造成产品的损坏或危及使用者的人身安全。



警示标志

此标志的内容必须严格要求操作，否则可能会造成产品的损坏或危及使用者的人身安全。



注意标志

此标志的内容是使用者必须引起重视的部分，否则可能会因操作不当引起产品损伤造成损失。

注意事项

- 冰箱使用的电源必须与铭牌上标志的电源一致，并单独使用标准三孔插座（10A以上），插座必须接地。
- 若电压波动范围较大（超过187~242V的范围），有可能造成冰箱不能正常工作及电器安全隐患，此时必须单独加装750W以上的自动稳压器配合使用。
- 严禁私自拆卸、改造冰箱，禁止损坏制冷管路。冰箱故障时，请通知我公司专业人员维修。
- 禁止使用易损坏的电线和插头，容易导致起火，触电伤害。
- 如果电源软线损坏，为避免危险，必须由制造厂或其维修部或类似的专职人员来更换。
- 切勿以拉扯电源线的方法拔出冰箱的插头，一定要紧紧握住插头，从插座中直接拔出。
- 不要让箱体压住或人为踩踏电源线，不要让电源线过分弯曲，湿手禁止触碰电线和插头，电源线破损或者剥落可能导致起火或触电短路危险。
- 更换损坏的灯泡及清洁、维修前，请拔下冰箱的电源插头。
- 本产品为家用电冰箱，按照国家标准的规定，家用冰箱只适用于储藏食品，不能保存对温度管理有严格要求的物品。如：医用品、药品、中药材、血液、疫苗、菌种、研究标本、生化制剂及实验室用品等不适合家用冰箱存放的物品。
- 可燃气体（液化石油气、煤气等）泄漏时，请勿触摸冰箱和电源插头，应首先关好气阀，开窗进行通风换气；若马上拔掉电源插头会发生打火现象，可能引起火灾、受伤等。
- 禁止打开冰箱背面下部的后盖，请勿将手伸进机械室，以免发生烧伤、触电的危险。

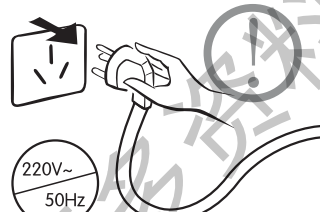
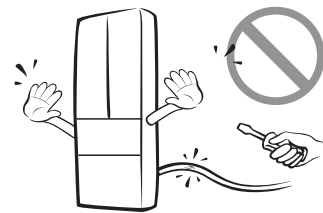
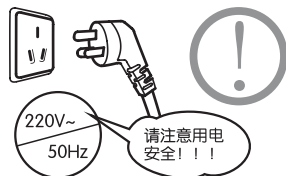

安全注意事项

- 该产品制冷剂为R600a，使用时请远离易燃易爆物品，如煤气、涂料、汽油等。
- 安放地点必须通风良好，禁止在冰箱中存放酒精、汽油等易燃易爆危险品及强腐蚀性的酸、碱等，以防发生危险。
- 冰箱废弃不用时，请将箱门卸掉，拆下门封条及搁架、抽屉等，并放置到合适的位置，以免小孩进入冰箱玩耍，发生意外。
- 请勿在容易划伤的地板上使用脚轮来移动冰箱，可能会刮伤地板。
- 不要用湿手触摸冷冻室内的食品或金属容器，否则，易因低温而造成冻伤。
- 门与门之间以及门与箱体之间的间隙很小，注意不要把手伸进这些区域内，以防挤伤手指。
- 开关冰箱门时，勿让小孩靠近，以防发生夹伤危险。
- 不要用水喷淋、冲洗冰箱，也不要将冰箱放置在潮湿、易溅水的地方，易造成生锈、绝缘不良、漏电的危险。
- 不要在冰箱顶部放置微波炉等重物，也不要放置电源插座、调压器、热水壶、电炉、点燃的蜡烛、鱼缸等，禁止在冰箱内部使用电器，以免发生意外。
- 请勿将瓶装或罐装的啤酒、饮料放入冷冻室（特别是碳酸类液体）。
- 避免将食品放在玻璃搁架边缘，高度较高的食品会因拉出而倾倒，有掉落的危险。
- 请特别注意老人、儿童的安全，若有老人或儿童要使用冰箱时，需有成年人在旁监督指导及协助，因儿童有可能被困在冰箱里而发生窒息的危险。
- 避免儿童或其他相关使用行为能力有障碍的人有单独使用冰箱的机会，以免发生危险（如：碰伤、压伤、窒息、触电等）。
- 不要吊在箱门上玩耍，以防门体倾斜或托盘损坏，冰箱倾倒造成人身伤害。
- 冰箱内不要塞得太满，否则，开门时物品可能会滑落，并导致人身伤害。
- 冰箱在搬运及使用过程中，注意防护，避免其受到损伤。



搬运放置

- 不可抓着门或者门把手来搬运冰箱，应从底部抬起冰箱。
- 搬运过程中请勿倒置、横放、挤压或跌落冰箱，倾斜不可大于45°。
- 搬运前，请先将冰箱内的物品及冷藏室玻璃搁架取出，并将抽屉、果菜盒、门搁架等用胶带固定好，并在门关闭后用胶带固定，避免箱内附件相互碰撞、刮蹭或因箱门打开造成物品及附件滑落。
- 短距离移动时请将冰箱调节脚向上调整，使调节脚离开地面，利用冰箱前后脚轮进行移动。
- 冰箱需放置于平坦坚固的地面，如需垫高，亦需选择平稳、坚硬、不可燃的垫块，切勿将冰箱的包装泡沫垫块用来垫高冰箱。

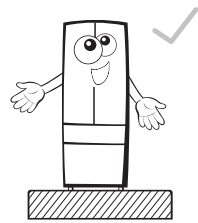

平坦坚固的地面

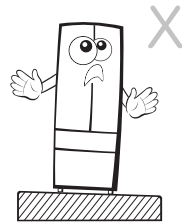

不平稳的地面

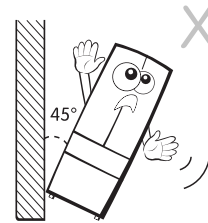

倾斜不可大于45°

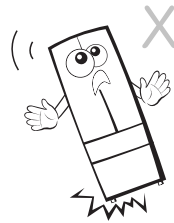

严防跌落

清洁保养

- 清洁前请拔下电源插头。
- 取下所有门搁架、抽屉、果菜盒盖等，用温湿抹布擦干净。
- 将门封条取下用中性清洁剂仔细清洗，完毕后先将四角嵌入门槽中固定，然后逐段嵌入。
- 每隔一个月，对冰箱清洁保养一次，可以用温湿抹布加少量中性清洁剂擦洗，然后用干抹布抹干，使冰箱内外保持清洁。
- 禁止用开水、去污剂、酸碱性洗涤剂、香皂、研磨粉、汽油、稀料、酒精、苯类有机溶液及刷子擦洗。
- 冰箱长时间停用，请拔下电源插头，将冰箱清洗干净，晾干内部，关闭箱门时应留有适当的间隙，将冰箱置于干燥通风处。
- 停电时应尽量减少开门次数，不宜再放入新鲜食品。



清洗玻璃隔板

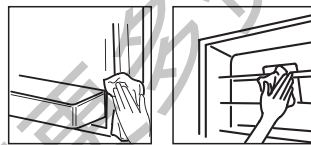

清洗门封条

清洗冰箱间室



中性清洗剂



注意

- 不要使用硬毛刷、钢丝刷、去污粉、有机溶剂（例如汽油、香蕉水、丙酮等）、热水或酸碱等来清洁。
- 清洁时不要用水喷淋冲洗，以免影响电气绝缘性能。清洁开关和照明灯等电器件的时候，请使用干抹布。

使用准备

使用准备

拆除包装

- 拆除所有的包装组件
包装泡沫底座及固定附件用的胶带也必须拆除。



注意

请让儿童远离包装物，折叠的包装或塑料袋会有导致窒息的危险。

清点随机附件和资料

箱内物品请按装箱单内容对照检查，如有出入，请向销售商咨询。

安装

- 请将冰箱安装在干燥通风良好、避开炉灶和阳光直射的地方。
- 冰箱为了冷却食品在工作时向周围散发热量。在安装时，冰箱左右至少要留出10cm的空间，上部及后背至少要留出10cm的空间。
- 如果将冰箱放置在角落，要留有足够的空间，使门体能够正常打开。若空间狭小不能使冰箱门正常打开时，请不要用力开门，以免冰箱门撞到其它物体，发生物件损坏。
- 调节脚的调整
冰箱水平放置后，可通过调整箱体底部两侧调节脚与地面接触充分，使冰箱放置更稳固。
具体调整调节脚的方法是：顺时针调高，逆时针调低。

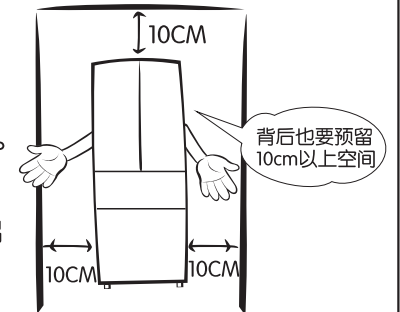

背后也要预留10cm以上空间

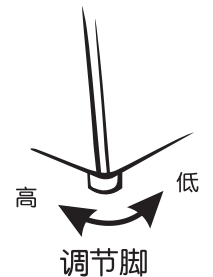

调节脚

如果冰箱放置不稳定，将会产生振动和噪音，导致故障发生。另外如果安装在地毯、木地板或聚乙烯材料的地板上，冰箱散发出来的热量可能引起放置面变色，所以建议冰箱底下铺垫结实的板材。

- 冰箱使用前，请将固定冷藏搁架及冷冻抽屉的胶带移除，以方便使用。

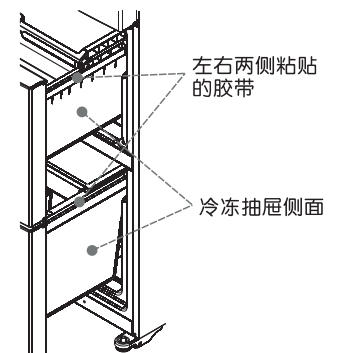

胶带移除

使用准备

●使用独立插座

接插牢固可靠，插座必须能承受交流220V/50Hz，10A以上的电流。

若电压波动范围较大（超过187~242V的范围），有可能造成冰箱不能正常工作及电器安全隐患，此时必须单独加装750W以上的自动稳压器配合使用。



注意

- 漏电保护器的设置：冰箱安装在水汽多的地方的时候，必须设置地线和漏电保护器。
- 冰箱碰到墙壁发出振动声音的时候，或者墙壁因为压缩机周边空气对流影响而变黑的时候，把冰箱从墙壁处移开。

- 无氟制冷剂R600a具有可燃性，密闭在制冷系统中，通常的使用过程中不会发生泄漏，但是当制冷系统被破坏而出现泄漏的时候，一定要避开明火(电器产品)，迅速打开窗户换气，并联系售后服务部门。

开机

- 静置：冰箱安放调平完毕后，先不要接通电源，让冰箱静置至少4个小时以上，再接通电源，以确保冰箱正常运转。
- 参考冰箱简图（见P1），把附件放好。
- 首次开机时，第6感图标和智能图标点亮，冷冻室箱体图标闪烁，温度显示区域显示冷冻室设定温度-18℃（冰箱出厂时冷藏温度设定为5℃，冷冻温度设定为-18℃）。
- 接通电源，关闭箱门，检查压缩机是否运转。
- 冰箱冷却后再放入食物：冰箱初次使用，通电2~3小时后，箱内才能充分冷却，夏季需要的时间更长。待冰箱冷却后再放入食物（冰箱内部在使用前可能会有塑料的气味，变冷后气味就会消失）。
- 第6感保鲜器，采用第6感保鲜技术，使瓜果蔬菜更持久新鲜。

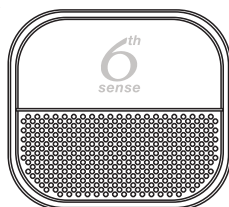

第6感保鲜器

控制面板介绍

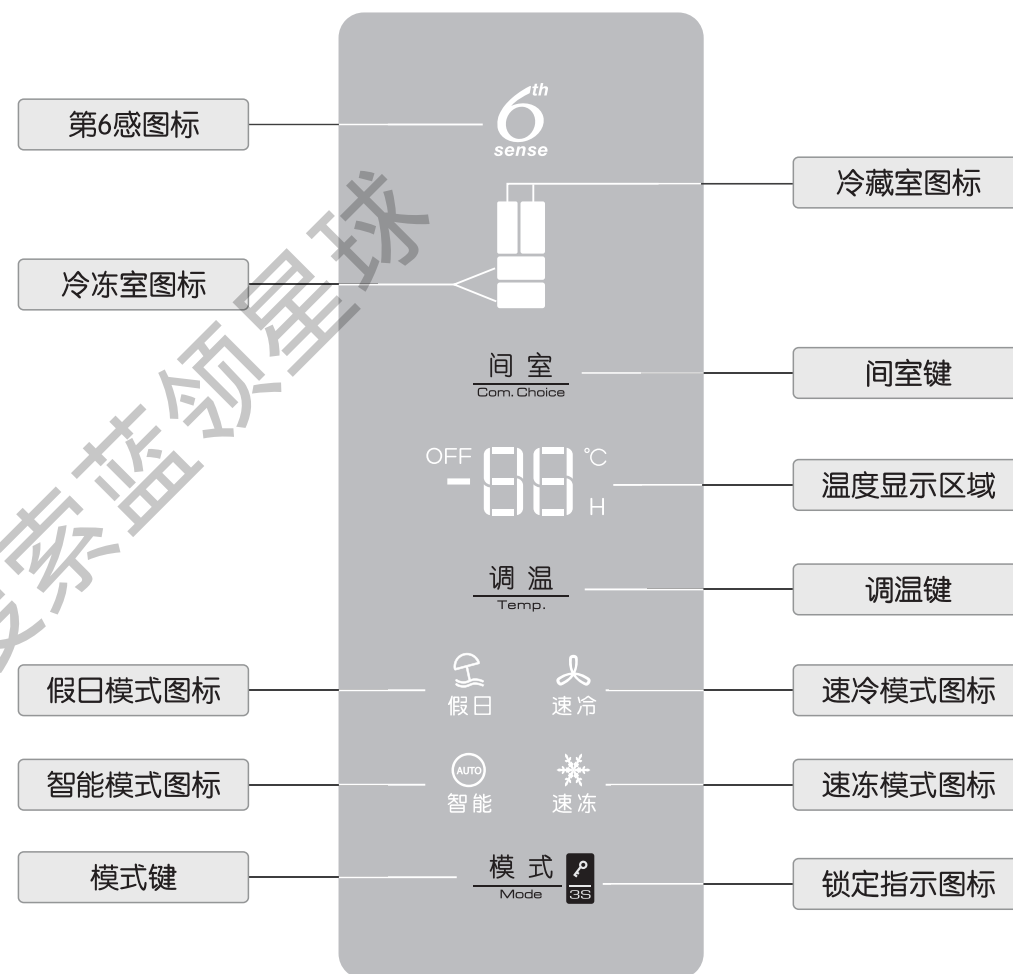

按键及图标说明

第6感图标：表示冰箱能自动感知内、外温度，自行调整运行状态以达到最佳储藏效果。当有间室处于关闭状态时，该图标不点亮，以达到提示目的。

冷冻室图标：闪烁时，数码管显示冷冻室温度。

冷藏室图标：闪烁时，数码管显示冷藏室温度。

间室键：连续按间室键，冷藏室、冷冻室轮流被选中，选中的间室图标闪烁。

温度显示区域：包含“OFF”、“-88”、“℃”、“H”四部分。

OFF 闪烁表示选中的间室关闭；-88 代表温度值，显示选中间室的设定温度；

℃ 代表温度单位是摄氏度；H 在设置速冻时间时闪烁，提示时间单位为小时。

按键及图标说明

- 调温键：调节所选间室对应的温度和速冻时间。
- 假日模式图标：点亮时表示冰箱运行在假日模式。
- 速冷模式图标：点亮时表示冰箱运行在速冷模式。
- 智能模式图标：点亮时表示冰箱运行在智能模式。
- 速冻模式图标：点亮时表示冰箱运行在速冻模式。
- 模式键：对模式进行切换和解锁。
- 锁定指示图标：点亮时表示锁定，按键解锁时熄灭。

功能介绍

● 锁定和解锁

正常运行过程中，无开关门动作及按键操作30秒后显示屏锁定，锁定图标亮。

在锁定状态下：

触摸任何按键锁定图标闪烁3次，以提示用户解锁；

长按“模式”键3秒可解锁，对显示控制面板进行下一步操作；

无开门动作及按键操作30秒后显示屏熄灭。

● 温度显示

通常显示屏上温度显示区显示对应间室的设定温度。

● 温度设定步骤

按“间室”键选择需要调温的间室（间室图标闪烁），温度显示区显示该间室的当前设定温度并闪烁，此时按“调温”键设定温度循环改变，按键一次改变1℃，如下表所示。

温区	温度范围
冷藏室	2℃--8℃
冷冻室	-15℃--- -22℃

调到需要的温度后，停止按键操作5秒或其它按键按下时，温度显示停止闪烁，设定生效，冰箱将按照设定温度运行。



注意

温度设定改变时，箱内温度需经过一段时间后才能达到平衡。且这段时间的长短，取决于温度设定改变的大小、周围环境温度的高低、开门频次及箱内存放食物的多少等。

功能介绍

假日模式

- 按“模式”键，选择到假日图标高亮生效，此时冷藏温度设定为7℃，冷冻室温度设定为-15℃。在假日模式下，可以对冷藏室进行打开和关闭操作。
- 假日外出且不需要较低的储藏温度时可选择假日模式，在此模式下，冰箱运行更节能。

速冷模式

- 按“模式”键，选择到速冷图标高亮生效，此时冷藏温度设定为2℃，冷冻室温度为原退出状态时设定的温度。速冷时间2.5小时，时间到达后，自动退出速冷。
- 在速冷模式下，冷藏室不能关闭，若在冷藏关闭的情况下进入速冷模式，则强行打开冷藏室制冷。
- 速冷模式下可以在冷藏室一次性放入较多食物，快速将食物冷却到设定的温度，有助于食物的长期保存。

智能模式

- 按“模式”键，选择到智能图标高亮生效，此时冷藏温度设定为5℃，冷冻室温度设定为-18℃。一般推荐将冰箱设置在智能模式下运行。
- 在关闭冷藏状态下，智能模式仍可被选择，此时冷藏仍然关闭，冷冻按智能模式设定的温度运行（-18℃）。

速冻模式

- 按“模式”键，选择到速冻图标高亮生效，此时冷冻温度设定为-24℃，冷藏室温度为原退出状态时设定的温度。
- 速冻模式下长按模式键可进入速冻时间调节状态，温度显示区闪烁显示当前设定的速冻时间（默认为6小时，右边的“H”小图标同步闪烁），此时按调温键，速冻时间按6-12-18-24-30-6顺序循环变化，选中某个时间后闪烁5秒生效并返回正常显示界面。速冻到达设定的时间后，自动退出速冻模式。
- 速冻模式下可以在冷冻室一次性放入较多食物，快速将食物冻透，有助于食物的长期保存，放入的食物温度高或数量多可延长速冻时间，可根据放入食物情况来设定。



注意

- 某个模式下工作时如果设定其它模式会自动退出此模式。
- 进行冷藏、冷冻温度设定时会自动退出假日、速冷、智能、速冻运行模式。
- 退出假日、速冷、智能、速冻运行模式后冰箱将按原退出状态下设定的温度运行。

功能介绍

冷藏室关闭

- 冷藏室开启的状态下，选择间室到冷藏室（冷藏室图标闪烁），长按调温键3秒后冷藏室关闭，冷藏室图标熄灭。
- 冷藏室关闭的状态下，选择间室到冷藏室（冷藏室图标和“OFF”图标闪烁），长按调温键3秒后冷藏室开启。
- 当冷藏室无食品存放或冬季气温低不需要使用冷藏室时可将其关闭，以达到节电的目的。

高温报警

- 当冷冻室长时间温度较高，蜂鸣器发出报警声（蜂鸣器鸣叫时按任意键可取消蜂鸣），温度显示区显示“H”，冷冻室恢复低温后，报警取消。

故障报警

- 当冰箱系统出现故障时，温度显示区将显示“E0~E9、EA”等报警提示，此时冰箱仍能制冷，但需要尽快联系售后人员维修。

开门提示及开门报警

- 开门时伴有蜂鸣提示，显示屏点亮；若门持续90秒未关，则蜂鸣器报警，且伴随相应间室温区图标闪烁，同时在温度显示区域显示“dr”，直至相应间室门关闭。按任意键可取消蜂鸣器报警。

断电记忆功能

- 冰箱具有断电记忆功能，断电后再次通电，会自动记忆断电前的设置状态，仍按照原设置状态运行。

使用冰箱间室

使用冷藏室

- 第6感保鲜器
采用第6感保鲜技术，使瓜果蔬菜更持久新鲜。

● 折叠翻转搁架

● 搁架展开

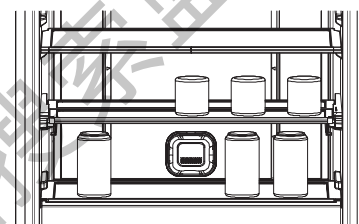

● 搁架折叠

把前搁架抬高并向后推，即可实现折叠，前部可放较高的食品。

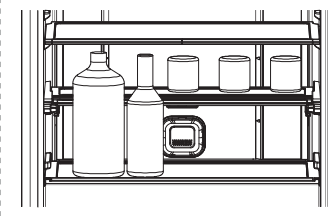

● 搁架翻转

将折叠后的搁架翻转至背部，可获得更大的储存空间。

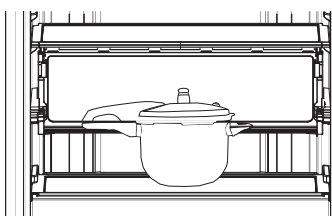

● 玻璃搁架取放

如图箭头所示，将玻璃搁架向上抬起并向外拉出。

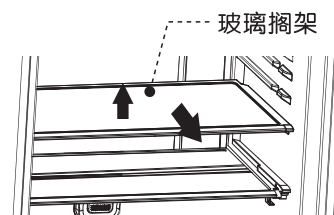

● 折叠翻转搁架取放

稍微举起前搁架向里推，把前搁架和后搁架折叠后取出。

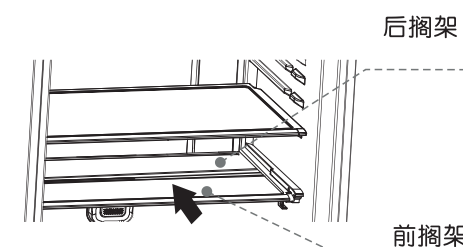

- 冷藏下抽屉：适用体形或份量小的蔬菜、水果的储藏，方便使用。

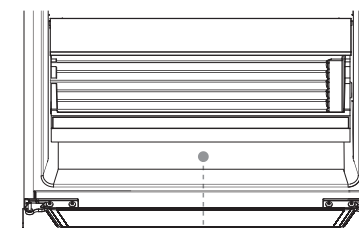

冷藏下抽屉

使用冰箱间室

● 竖梁

图1所示为竖梁正常使用状态，图2为非正常状态，请确认竖梁是否为正常状态，否则将导致冷藏左门、右门不能正常关闭，还有可能损坏竖梁。

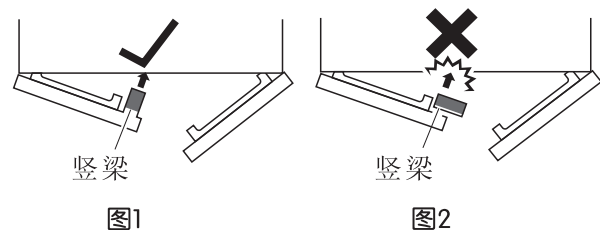

● 冷藏室用于储存不需要冻结的食品和饮料，需短期储藏的食品或随时要吃的菜，请放在冷藏室。



● 储藏蔬菜时应甩干蔬菜表面的水分，否则湿度过大不利于保鲜。



● 食品分小包装按类存放，可方便存取，避免不必要的长时间开门，从而达到节能的目的，而且不易风干或串味。



● 热的食品放入冷藏室前必须先冷却至室温。
● 熟食和生食应分开存放。

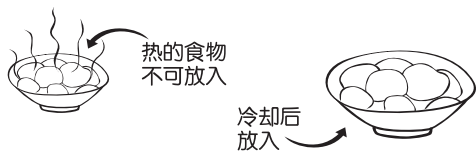

● 香蕉、甜瓜、菠萝等温热带水果不适合长时间冷藏储存。



● 冷藏室温度传感器安装在背部风道处。存放食品时，食品之间及食品与温度传感器之间要留有适当的空隙，否则会影响冷气循环及温度感应。

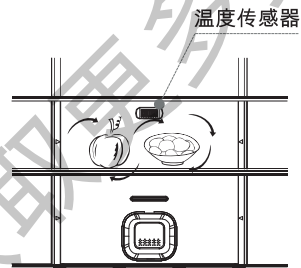

● 萝卜类应切掉叶子，防止营养被叶子吸收。
● 将冷冻食品放在冷藏室化冻，这样可以利用冷冻食品的低温来冷藏食品，达到节能的效果。

使用冰箱间室

- 瓜类食品及香蕉、菠萝等，在冷藏状态下会促进其新陈代谢，不宜冷藏，但如果是未熟的水果，可在冷藏室保存一定时间，促其成熟。
- 有些食品如：洋葱、大蒜、生姜、菱角、根茎类等，常温下可以长时间保存，不需要放入冰箱内冷藏。



注意

冰箱中存放的食品特别是油类食品与内胆长接触，会造成内胆腐蚀，应尽量避免食品与内胆直接接触，当内胆沾上油污时，应及时轻擦干净。

使用冷冻室

- 冷冻室分为上冷冻室和下冷冻室，温度设置范围为： -15°C ~ -22°C ，可根据需要进行调节。配置两个抽屉，其中上抽屉可以滑动，下部大抽屉放置在导轨上。
- 如用户储存较大食物时，可将滑动抽屉取出。为获得更大的冷冻空间，可以取出上冷冻滑动抽屉和上冷冻抽屉，以获得更大的储存空间。
- 冷冻室抽屉：用于储存需要冷冻的食品。如大块的鱼、肉类食品冷冻前应分割成小块，用保鲜袋分类包装，均匀放入抽屉中。

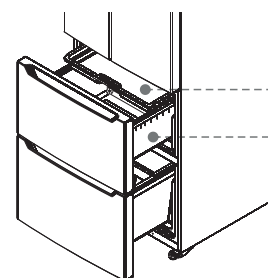

上冷冻室简图

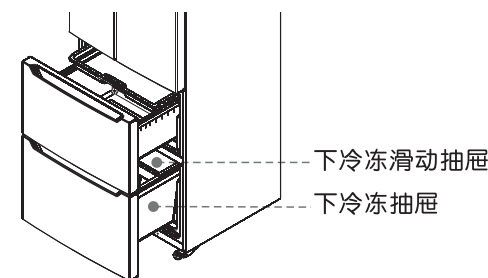

下冷冻室简图

● 冷冻抽屉取放

1. 将门拉出最大限度，握住滑动抽屉两端，斜向上方取出。
2. 取出滑动抽屉后，双手托住冷冻抽屉向上拿出。



注意

- 请勿将瓶装或罐装的啤酒、饮料放入冷冻室，以免液体冻结时体积膨胀而发生爆炸。
- 不要用湿手触摸冷冻室内的食品或金属容器，否则，易因低温而造成冻伤。

使用冰箱间室

- 冷冻室用于储存冷冻食品，温度通常为-18℃，要长时间冷冻保存的食品应放在这个间室储藏。

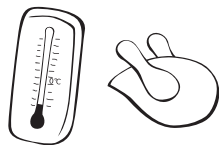

- 购买速冻食品后，要在食品尚未解冻的状态下，尽快将其置于冷冻室内进行冷冻储藏。

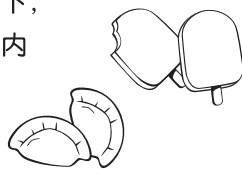

- 热的食品放入冷冻室前必须先冷却至室温。
- 熟食和生食应分开存放。

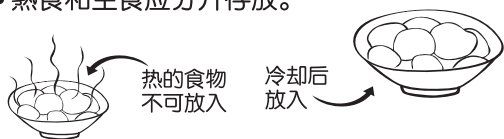

- 食品分小包装按类存放，可方便存取、避免不必要的长时间开门，从而达到节能的目的，而且不易风干或串味。



- 蛋类、生叶类蔬菜、生薯类、乳制品、豆制品类不适合冷冻保存。



- 存放食品时，要留有适当的空隙，否则会影影响冷气循环。



注意

- 根据实际使用所需从冷冻室内取出食品化冻，解冻后的食品不能再重新冷冻，除非经烹制后方可再次冷冻，否则会影响食用质量。
- 一次性放入冷冻室的食物量不宜过多，应参照该冰箱的冷冻能力值，见技术参数内容。
- 冰箱在使用过程中尽量不要同时打开多个门体，以减少冷气损失。

故障分析

非故障现象

- 冰箱箱体两侧及中梁处内部贴有冷凝管，工作时会向外散热，温度较高为正常现象。
- 冰箱首次使用时，箱内温度偏高，制冷时间会较长。
- 冰箱制冷系统内的制冷剂在毛细管内流速较高，有时会有流水声。
- 环境湿度较高时，冰箱门四周会有细微露水，属正常凝露现象。

故障与排除

故障	原因及排除
冰箱不工作	电源是否接通,电压是否过低,插头是否插牢
制冷效果差	食品是否放置过多,过于拥挤
	是否放入热的食品过多
	门的开闭是否过于频繁
冷藏室食品被冻结	冰箱周围有无散热空间
	箱门是否未关好或门封条有损伤、变形
	冷藏室温度设置过低
异常噪声	是否有含水量较多的食物太靠近冷藏出风口
	地面是否平坦,冰箱放置是否平衡
	冰箱是否碰到墙壁或其它物体
	冰箱附件是否放在正常位置
冰箱有异味	压缩机仓内制冷管路是否互碰
	有气味的食品是否密封保存
	是否有变质食品
夏天高温不停机	冰箱内部是否需要清洁
	是否放入热的食品过多
	温度设置过低
	食物堆积在温度传感器附近
	门的开闭是否过于频繁
	冰箱外部通风不良,冷凝器散热不充分
箱门是否未关好或门封条有损伤、变形	

技术参数

产品型号	BCD-401WMW	BCD-401WMGW
总有效容积(L)	401	401
冷藏室有效容积(L)	253	253
冷冻室有效容积(L)	148	148
气候类型	SN/N/ST/T	SN/N/ST/T
防触电保护类别	I类	I类
星级标志	***	***
制冷方式	风冷式	风冷式
温控方式	电脑式	电脑式
电源	220V~50Hz	220V~50Hz
额定电流(A)	0.8	0.8
化霜输入功率(W)	190	190
耗电量(kW·h/24h)	0.86	0.86
照明输入功率(W)	7	7
冷冻能力(kg/24h)	14	14
国家能效等级	1级	1级
制冷剂注入量(g)	R600a, 63g	R600a, 63g
发泡剂	环戊烷	环戊烷
噪声(db(A))	≤42	≤42
重量(kg)	103	108
外形尺寸(宽x深x高mm)	697x715x1874	693x715x1874

因产品改进和技术更新，参数变更后，恕不另行通知，请以冰箱背部铭牌为准。

装箱明细

附件名称	BCD-401WMW	BCD-401WMGW
合格证（说明书封底）	1	1
保修卡（说明书中）	1	1
使用说明书	1	1
门搁架	8	8
玻璃搁架	1	1
折叠翻转搁架	1	1
果菜盒盖板	1	1
冷藏下抽屉	1	1
上冷冻滑动抽屉	1	1
上冷冻抽屉	1	1
下冷冻滑动抽屉	1	1
下冷冻抽屉	1	1
下冷冻抽屉分搁板	1	1

因产品改进和技术更新，参数变更后，恕不另行通知。

电路图 (BCD-401WMW/BCD-401WMGW)

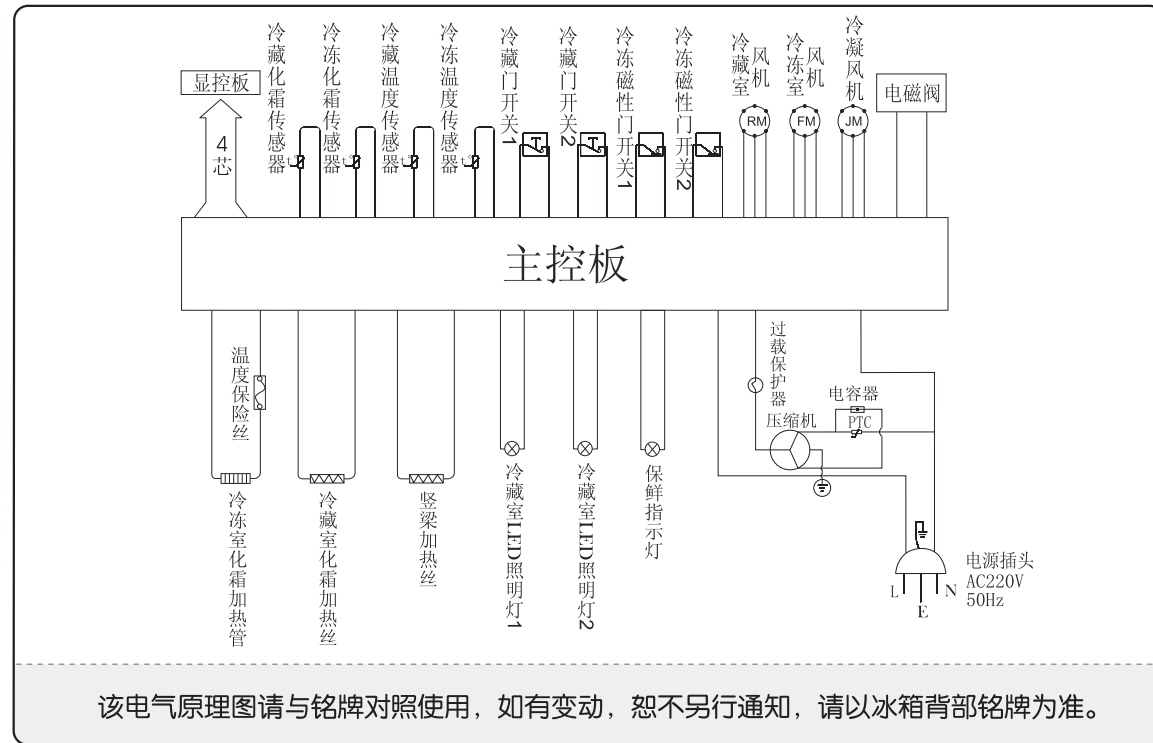

本产品超过使用期限或者经过维修无法正常工作后，不应随意丢弃，请交由有废电器电子产品处理资格的企业处理，正确的处理方法请查阅国家或当地有关旧电器电子产品处理的规定。

附：冰箱有毒有害物质统计表

部件名称	有害物质					
	铅 Pb	汞 Hg	镉 Cd	六价铬 Cr(VI)	多溴联苯 PBB	多溴二苯醚 PBDE
压缩机	○	○	○	○	○	○
冷凝器及蒸发器	○	○	○	○	○	○
保温层及制冷剂	○	○	○	○	○	○
金属结构件 (侧板、压缩机托板等)	○	○	○	○	○	○
螺钉及螺母	○	○	○	○	○	○
线材 (电源线、连接线等)	○	○	○	○	○	○
塑料件 (内胆、门封、顶盖*、拉手等)	○	○	○	○	○	○
内饰件 (层架、抽屉、搁架、蛋架*、制冰格*等)	○	○	○	○	○	○
PCB控制板*	×	○	○	○	○	○
保鲜装置*	○	○	○	○	○	○
风扇及电机*	○	○	○	○	○	○
包装件 (纸箱、泡沫、说明书等)	○	○	○	○	○	○

○：表示该有毒有害物质在该部件所有均质材料中的含量均在GB/T26572-2011标准规定的限量值以下。

×：表示该有毒有害物质在该部件某一均质材料中的含量超出GB/T26572-2011标准规定的限量值要求，目前业界还没有成熟的可替代技术，但符合欧盟RoHS指令所允许的豁免条款。

*：表示仅部分型号冰箱产品含该部件。