

获取更多资料 微信搜索蓝领星球

保修卡

型号： 机器编号：

用户姓名		地址		
购机商店		发票号		购买日期
检修日期	检修记录	更换零部件	维修人员	客户确认

致尊敬的用户：

- 1.本保修卡由顾客妥善保管，连同购货发票一起作为产品保修凭证。
- 2.本产品自购买之日起，在“三包”期内未经擅自拆修而确因产品制造质量所引起的故障，经合肥美的荣事达电冰箱有限公司客户服务部或美的特约维修部鉴定，可凭保修卡及购货发票，参照国经贸（部分商品修理更换退货责任规定）（“新三包”规定）为用户办理保修。
- 3.用户因运输、使用、维护、保管不当或非承担“三包”修理者拆动造成损坏的；无保修卡及有效发票的；保修卡型号与修理产品型号不符或涂改的；因不可抗力造成损坏的，则不在保修范围内。
- 4.美的冰箱的“三包”规定：
自购买之日起，整机免费包修一年，主要零部件免费包修三年。
主要零部件包括：压缩机、主控板、显控板、温控器、蒸发器、冷凝器、电磁阀、过滤器、毛细管、风扇电机。



美的 Midea®

合肥美的荣事达电冰箱有限公司
厂址：安徽省合肥市长江西路 669 号
服务热线：400-8899-315
网址：www.midea.com.cn

编号：50200101028L 版次：2012年 第01版 厂家代码：H5510146

合格证

检验员
INSPECTOR

冰箱使用说明书

BCD-570WFGPV · BCD-570WFGPVA

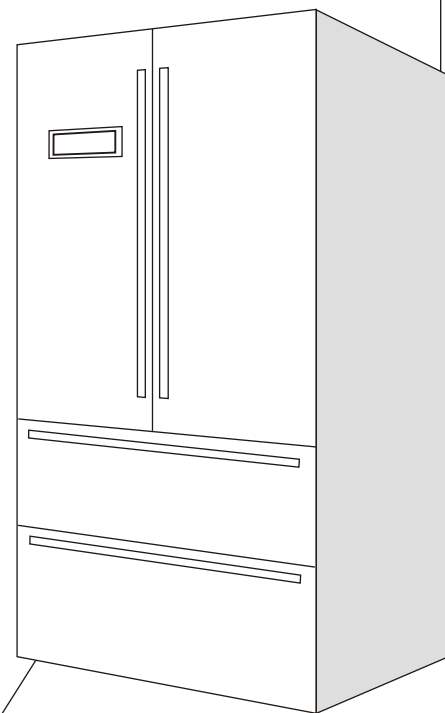

使用产品前请仔细阅读本使用说明书
请妥善保管本说明书以备您日后查阅

目录

尊敬的用户：您好！感谢您选择使用美的凡帝罗电冰箱，特此致谢！

安全警告事项	1-3
冰箱的正确使用	4-7
功能介绍	8-9
冰箱的维护及保养	10
答疑解惑	11
技术参数	12
装箱单	13
保修卡与合格证	封底

产品执行标准

- GB 4706.1 《家用和类似用途电器的安全 第一部分：通用要求》
- GB 4706.13 《家用和类似用途电器的安全 制冷器具、冰淇淋机和制冰机的特殊要求》
- GB 4343.1 《家用和类似用途电动、电热器具，电动工具以及类似电器无线电干扰特性测量方法和允许值》
- GB 17625.1 《低压电气及电子设备发出的谐波电流限值》
- GB 12021.2 《家用电冰箱电量限定值及能源效率等级》
- Q/MB 006 《对开门 冷藏冷冻箱》
- XK06-015-00649 生产许可证编号

装箱单

附件名称	产品型号	
	数量	BCD-570WFGPV/570WFGPVA
冷藏室	黄油盒	2
	加仑瓶托	4
	异型瓶托	2
	悬臂搁架	2
	滑动悬臂搁架	1
	折叠悬臂搁架	1
	果菜盒	2
	冷藏室水箱	1
	蛋架	2
酒架	1	
变温室	变温室抽屉	1
	变温室抽屉分隔板	1
冷冻室上抽屉	冷冻上抽屉	1
	冷冻上抽屉分隔板	1
	储冰盒	1
	冰铲	1
冷冻室下抽屉	速冻盘	1
	冷冻下抽屉	1
	冷冻下抽屉分隔板	1
螺钉		3
底梁装饰罩		1
使用说明书		1

安全警告事项

本说明书包含许多重要的安全信息，请务必遵守所有的安全信息。

安全警示符号代表意义



该符号表示禁止的事项，其行为必须禁止。不遵守指示可能会导致产品损坏或者危及使用者人身安全。

禁止符号



该符号表示必须遵守的事项，其行为必须严格按照要求操作执行。不遵守指示可能会导致产品损坏或者危及使用者人身安全。

警告符号



该符号表示需注意的事项，其行为需要特别注意。如果不加以防范，可能导致轻度或者中度的伤害，或造成产品损坏。

注意符号

用电类相关事项



拔冰箱的电源插头时切勿拉扯电源线。一定要紧紧握住插头，从插座中直接拔出。为保障安全使用，任何时候请不要损坏电源线，当电源线出现破损或插头出现磨损时，切勿使用。电源线磨损或损坏，必须到厂家指定的维修点更换。



请使用10A以上的标准三孔专用电源插座，该插座不应与其他电器共用。电源线插头应保持与插座牢固接触，否则可能导致火灾。请务必保证插座的接地极应有可靠的接地线。



该冰箱使用220V/50Hz的交流电源，若电压波动超过187~242V的范围，会造成冰箱故障甚至损坏，此时必须加装750W以上的自动稳压器配合使用。



当煤气等易燃气体泄漏时，应先关闭气体泄漏的阀门，再打开门窗，此时不要拔出冰箱等电器的插头，以免电火花引发火灾。



为保证安全，建议不要在冰箱顶部放置电源插座、稳压器、电饭煲、微波炉等电器；除了制造商推荐使用的类型外，不得在器具的食品储藏室使用电器。

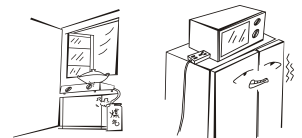

使用时相关事项



严禁私自拆卸、改造冰箱、禁止损坏制冷管路，维修冰箱必须由专业人员进行。如果电源软线损坏，为了避免危险，必须由制造商、其维护部及相关的专业人员更换。

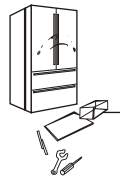

冰箱周围或在嵌入式结构里无阻碍物，保持通风良好。



不要用水喷淋，冲洗冰箱，也不要将冰箱放置在潮湿、易溅上水的地方，以免影响冰箱的电气绝缘性能。



冰箱开始运行之后，不要用湿手去拿冷冻室内的食品或容器，特别是金属容器，以免冻伤手。

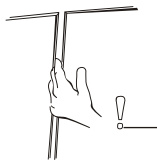

门与门之间以及门与冰箱箱体之间的间隙很小，注意不要把手伸到这些区域内，以防挤伤手指。开关冰箱门时，用力不要过大，以免物品掉落。



请勿让儿童进入或攀爬冰箱，以免将小孩封入冰箱或冰箱倒下，伤及儿童。



停电或清洁时，应拔下电源插头，至少保持间隔五分钟，才能再次接通电源，以防因连续启动而损坏压缩机。



请不要将重物放置在冰箱顶部，关门时易造成物品掉下，造成意外损伤。



型号	BCD-570WFGPV/BCD-570WFGPVA
气候类型	T
防触电保护类别	I类
星级标志	★☆☆☆
总有效容积	570L
冷冻室有效容积	145L
变温室有效容积	30L
冷冻能力	10kg/24h
电源	220V~/50Hz
耗电量	1.21kW·h/24h
能效等级	1级
额定电流	0.8A
除霜额定输入功率	350W
照明灯额定输入功率	冷冻室0.6W，冷藏室6.4W
重量	145kg
外形尺寸	908X786.5X1775
制冷剂及装入量	R134a,180g
发泡材料	环戊烷
噪音	45dB(A)

技术参数说明：

- 1、根据国标规定，气候类型为SN/N/ST时，冰箱使用环境温度为10~38℃，冰箱的容积是根据国家标准。将冷冻室抽屉取出的条件下测得的；
- 2、额定耗电量是根据国家标准，在25℃的环境温度下，冷藏室温度控制在5℃，冷冻室温度控制在-18℃情况下，不开门，稳定运行24小时所测得的数值。当环境温度高、放入食品较多或者开门频繁等，实际耗电量高于标注值是正常的；
- 3、噪声是在国家标准规定的半消音室内，将冰箱空载放在厚5~6mm弹性橡胶垫层上，关闭门后冰箱运行至少30分钟，运行稳定后进行测试（不包括开停机）。测试冰箱前后左右四个表面1米处的噪声，以四点噪声的算术平均值作为该机的噪声。使用过程中，由于冰箱装在物品、环境噪声、开关门、压缩机关停等影响，实际噪声与标注值有差异是正常的；
- 4、因产品改进和技术更新，参数更改后，恕不另行通知，请以冰箱贴的铭牌为准。

答疑解惑

对以下一些简单的问题，您可以尝试自己动手解决。若没有改观，请致电售后服务部门。

冰箱不工作	电源是否接通，插头是否插牢 电压是否过低 是否停电或者部分电路跳闸
冰箱有异味	有气味的食品应该严密包住 检查是否有食品腐烂 冰箱内部需要清洁
冷藏室食品冻结起来	食物放置是否靠近出风口
压缩机长时间工作	夏季环境温度高，冰箱工作时间长属于正常现象 一次性放入食品不宜过多 食品冷却后再放入冰箱 开启冰箱门次数过于频繁
冰箱灯不亮	冰箱是否通电 照明灯是否损坏
冰箱门无法正确关上	食物包装卡住门使门无法关上 放入的食品太多 冰箱歪斜
噪声大	地面是否平坦，冰箱放置是否平稳 冰箱附件是否放在正常位置

放置物品相关事项



本产品为家用电冰箱，按国家标准规定，家用电冰箱只适用于储藏食品，不能用于其他用途，如储藏血液、药品和生物制品等。



请不要将易燃、易爆、易挥发和强腐蚀性物品放入冰箱，以免导致产品损坏或火灾等事故。请不要在冰箱附近放置或使用可燃性物品，以免发生火灾。



请不要将瓶装或密闭容器内的流体物品如瓶装啤酒、饮料等放入冷冻室，以免冻结爆裂导致其他损失。

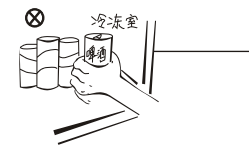

废弃时相关事项



该冰箱使用的R600a制冷剂和环戊烷发泡材料均为可燃性材料，废旧冰箱应与火源隔绝，不能燃烧处理。请交给具有资质的专业回收公司处理。以避免对环境造成危害或引发其它危险。



冰箱废弃不用时，请将冰箱门卸掉，并拆下门封条及搁物架，将门与搁物架放到合适的位置，以免小孩子进入玩耍，发生意外。

冰箱的正确使用

各部分构件名称

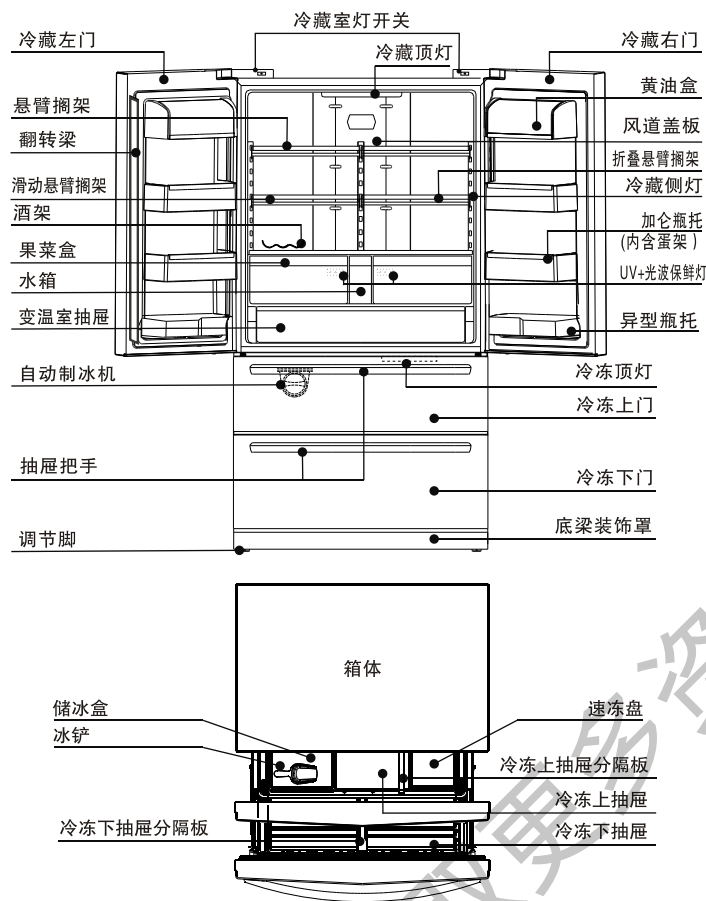

您购买的冰箱某些特征和配件可能与本图例不完全一致，请以装箱单为准。

冰箱的维护及保养



冰箱进行清洁时，请先拔下电源插头。

清洁

- 冰箱背后及地面的灰尘请按时清理，以提高散热效果，同时利于节能。
- 冰箱内部应经常清洁以免产生异味。清洁时请使用软毛巾或者海绵，蘸清水或者无腐蚀性中性的洗涤剂清洗，最后用清水擦净，干抹布擦干。门体打开自然干燥后再接通电源。

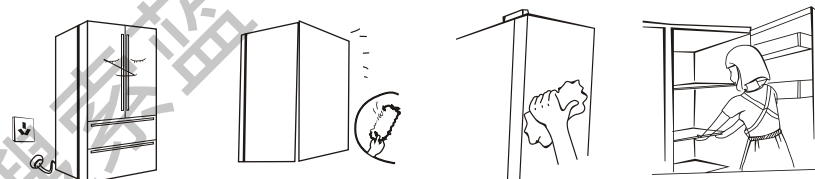

清洁时请勿使用硬质毛刷、钢丝球、钢丝刷、研磨剂（如牙膏）、有机溶剂（如酒精、丙酮、香蕉水等）、开水、酸碱性物品清洁冰箱。这有可能会损伤冰箱表面及内胆。



清洁时不要用水冲洗，以免影响电气绝缘性能。清洁照明灯和温控旋钮等电气件时使用干抹布。

停止使用时

- **停电时：**停电时即使在夏季，食品仍然可以保存几个小时；期间应尽量减少开门次数，不宜再放入新鲜食品。
- **长时间不使用时：**应拔下电源，再对冰箱进行清洁，并保持冰箱门敞开，以防止冰箱产生不良气味。

- **移动冰箱时：**移动冰箱前取出冰箱内所有物品，用胶带将玻璃搁板、果菜盒、制冰盒、冷冻室抽屉等固定好、扭紧可调节脚；关紧冰箱门、用胶带固定，以免移动时门打开。搬运时请勿倒置、横放、震动冰箱，搬运时倾角不可大于45°。

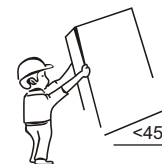

冰箱一旦启用后，最好连续使用，一般情况下不要停用冰箱，以免影响冰箱使用寿命。

6、冷冻调温

解锁状态下，按E键可以调节冷冻室温度，每按E键一次，温度降1℃；温度达到-24℃后再按E键一次，冷冻室设定为-15℃。冷冻室温度设定范围：-24℃~-15℃，调温过程闪烁。锁定后设置有效。

7、速冷模式

解锁状态下，如果A未点亮，按一次A键所在区域，进入速冷功能，A点亮，同时H区域显示2℃，锁定后设置生效，速冷时间到此功能自动退出回到速冷之前的状态；如果A点亮，按一次A键所在区域，退出速冷功能，A熄灭，同时H区域显示速冷功能之前的设置温度，锁定后设置生效。

8、速冻模式

解锁状态下，如果C未点亮，按一次C键所在区域，进入速冻功能，C点亮，同时I区域显示-24℃，锁定后设置生效，速冻时间到此功能自动退出回到速冻之前的状态；如果C点亮，按一次C键所在区域，退出速冻功能，C熄灭，同时I区域显示速冻功能之前的设置温度，锁定后设置生效。

9、制冰模式

解锁状态下，如果F未点亮，按一次F键所在区域，开启制冰机，F点亮，锁定后设置生效；如果F点亮，按一次F键所在区域，关闭制冰机，F熄灭，锁定后设置生效。

10、高保湿模式

高保湿模式为系统自有功能，无需设置，也不能关闭，D按键无法操作，正常显示时D常亮。

11、温区分割线

在显示屏正常显示时，J一直点亮，一直到显示屏熄灭J熄灭。

12、右门整体大背光灯控制

显示屏点亮时，右门整体大背光亮，显示屏熄灭时，右门整体大背光熄灭。

变温室控制面板

首先请打开冷藏室门可以找到如右图所示：

1.指示灯

①零度保鲜模式 ②冷饮模式 ③果蔬模式 ④模式选择

2.操作说明

按动按键④，指示灯①亮，进入零度保鲜模式；

按动按键④，指示灯②亮，进入冷饮模式；

按动按键④，指示灯③亮，进入果蔬模式；

变温室可以选择以上3种设定模式，三种模式可以循环调节

“零度保鲜-冷饮-果蔬”；便于不同食物储存和保鲜。

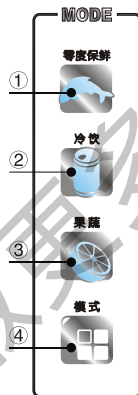

产品特点

- 彩晶钢化玻璃门面板
外观采用全无界玻璃宽门设计，外观典雅豪华大方。门体感应灯光效果设计。隐形显控设计。整体不锈钢把手造型设计。
- 恒温保鲜技术
冷藏室设计有独立送风循环系统，独立控温，储藏温度稳定，食物新鲜更持久。
- 冷藏室光波保鲜+UV降解农药
光波保鲜：利用光波保鲜灯对果蔬进行光合作用，延长生长期，有效保鲜。
降解农药：利用UV-LED灯降解果蔬中残留的农药，食用前再用水清洗会更加健康、卫生。
- 高保湿系统：保湿率最高达80%，果蔬增加保鲜作用，延长果蔬保鲜时间。
- 直流变频技术
冰箱根据环温、设定温度、箱内温度和放入食品的温度及多少，自动调节变频压缩机的冷量和效率，
 - 实现快速冷冻保鲜、节能和降噪等优异性能。
 - 智能化霜：根据实际使用频次，结霜快慢采用智能化霜，更利于节能。
 - 双系统：冷藏冷冻食品单独存放，保证食品新鲜不串味。
 - 关键零部件：压缩机采用恩布拉克变频压缩机，巴西原装进口，高效、节能、低噪音。
- 变温室：冷藏室下部设变温室，可根据所存放食物储藏温度而设置不同温度。
- 制冰机
冷冻室内置自动制冰机，制冰机供水水箱放冷藏室内，增加水过滤块，保证冰块靓丽洁净更健康。
- 人工智能
不需人为调节，冰箱根据箱内温度及环境温度条件自动调节到最佳制冷效果。
- 超大、超豪华设计
超大容积，大冷藏，大冷冻，冷藏室采用可调式悬臂搁架，并设有大果菜室。
- 无氟无霜，全风冷制冷系统，深冷速冻。
- 故障自动显示功能。
- 设压缩冷凝机组，风机散热，制冷效果佳，压缩机寿命长。
- 开门报警，大屏幕LCD显示。
- 四门设计，方便使用；冷冻抽屉分割合理，利用率高。
- 冷藏室三面安装豪华LED灯。

照明灯及更换

- 照明灯更换：
更换照明灯需由专业人员更换。

冷藏室

冷藏室 (2°C~8°C)

- 冷藏室适宜存放各种水果、蔬菜、饮料等短期内食用的食品。
- 烹调类食品冷却至室温后放入冷藏室冷藏。
- 食品在放入电冰箱之前最好将其密封起来。
- 玻璃搁架可以上下活动调整位置来达到合理的储存空间，方便使用。
- 冷藏室适宜存贮的各种食品建议
 - ① 面食、罐头、牛奶等
 - ② 快餐或易串味的食品、奶制品等
 - ③ 熟肉食和香肠等
 - ④ 水果、蔬菜等
 - ⑤ 鸡蛋、黄油、奶酪等
 - ⑥ 饮料及各种瓶装食品、易拉罐、罐头、调味品等

变温室

变温室 (零度保鲜模式、冷饮模式、果蔬模式)

- 可根据存放食物的需求设置不同的温度。
- 不能冷冻的食物设置为果蔬模式。
- 易变质且可冻结的食物短期存放设置为零度保鲜模式。
- 变温室抽屉最大负载量不超过10kg。

冷冻室

冷冻室 (-18°C以下)

- 冷冻室低温可以长时间保持食品新鲜状态。主要用来储存冷冻食品及制作冰块。
- 冷冻室适宜存放肉类、鱼虾、水饺、汤圆等短期不食用的食品。
- 大块的肉类尽量分割成小块再放入，便于取用。
- 请注意在产品有效保质期内食用。

控制面板

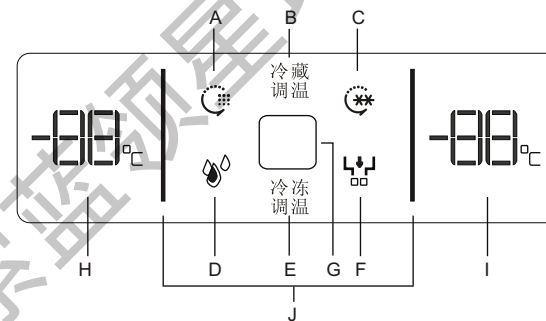

- 1、按键
- | | | |
|---------|---------|--------|
| A.速冷键 | B.冷藏调温键 | C.速冻键 |
| E.冷冻调温键 | F.制冰开关键 | G.锁定解锁 |

友情提示：此冰箱按键操作为触摸式，用户进行按键操作时，只要轻轻触摸对应按键文字区域即可，不需要用力按下。

2、显示内容

- | | | | |
|----------|----------|------------------|---------|
| A.速冷图标 | B.冷藏调温图标 | C.速冻图标 | D.高保湿图标 |
| E.冷冻调温图标 | F.制冰图标 | G.锁定解锁图标 (呼吸灯方式) | |
| H.冷藏温度显示 | I.冷冻温度显示 | J.温区分隔线 | |

3、初始上电状态

初次上电时3s内显示屏全显，同时响开机铃声。
3s后以锁定状态进入正常运行模式，显示屏正常显示。
无任何按键及开门操作30秒后显示锁定，锁定状态人体离开30s后显示屏熄灭。

显示熄灭状态，如果人体靠近整机显示界面至30~50cm时，人体感应功能开启，此时仅呼吸灯呼吸显示，显示屏在熄灭状态且处于锁定状态。
人体感应保持3s之后，显示屏点亮，处于锁定状态。
显示熄灭状态，每次有开门动作、或者有按键操作时，呼吸灯呼吸且屏幕正常显示；所有设置锁定后生效。

4、锁定与解锁

在非锁定状态下，持续按住G键3秒钟，进入锁定状态，正常显示；30s之后显示屏熄灭。在锁定状态下，持续按住G键3秒钟，显示全显2秒后进入正常显示模式，解锁过程的3秒显示也全显。

以下各项功能操作均须在锁定解除状态下进行。

5、冷藏调温

解锁状态下，按B键可以调节冷藏室温度，每按B键一次，温度降1°C；温度达到2°C后再按B键一次，冷藏室设定8°C。长按B键5秒，冷藏关闭，H显示为“—”，在冷藏关闭状态下，长按B键5秒，冷藏开启，温度设定为5°C。

冷藏室温度设定范围：2°C~8°C，调温过程H闪烁。锁定后设置有效。

冰箱的正确使用

放置

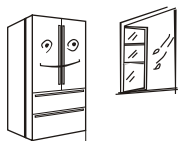

- 使用冰箱前，除去所有包装物，包括底座垫和冰箱内部的泡沫垫块、胶纸等，撕除门体和箱体上的保护膜。

- 若门体高低不平，请见冰箱右侧板左下角的调节说明进行调节。

- 将冰箱放置在室内通风良好的地方，地面平坦、坚固（如有不平稳，可向左或向右旋转调平脚调平）。



- 远离热源，避免阳光直射。勿放置在潮湿或有水的地方，防止生锈或削弱绝缘效果。

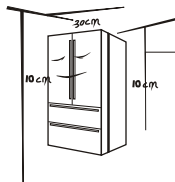

- 冰箱顶部空间大于30cm，两侧及背部与墙的距离大于10cm，便于冰箱门的开合和热量散发，用湿抹布将冰箱内外擦干净（温水中可加少量洗涤剂，最后用清水擦净）。

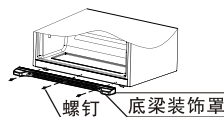

- 打开门体，取出箱内附件（底梁装饰罩），取出说明书包装袋中的三颗固定螺钉，将其安装到冰箱底梁上，操作方法如左示意图。底梁装饰罩为装饰件，可根据个人需要选择是否安装，不安装不影响冰箱性能及正常使用。

启动

- 冰箱首次启动请静置半小时后再插上 220V/50Hz 的电源。接通电源，自动进入出厂设定状态，显示屏显示各间室的目标温度。通电后用户可以手动调节冰箱的工作温度。
- 本冰箱有断电记忆功能，第一次通电以后的每一次通电，都将按上次断电时的设置运行。
- 在装入新鲜或冷冻食品前，先让冰箱运行2~3小时；夏季环境温度较高，应先让冰箱充分运行3~5小时，冰箱内已充分冷却，此时可放入食品，正式使用冰箱。
- 提示：温度设定改变或放入新的食品时，箱内温度需要经过一段时间后才能达到平衡。这段时间的长短，取决于温度设定改变的大小、周围环境温度的高低、开门频次及箱内存放食物的多少等。

变温室抽屉

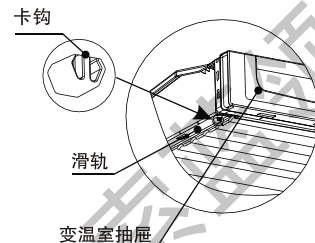

变温室抽屉取出与安装

- 拉出变温室抽屉；
- 找到变温室抽屉底部左右两侧的卡钩（如下图）；
- 用尖嘴钳或镊子轻轻的捏住卡钩的两侧并向上推
- 出滑轨卡槽，另一侧卡钩同法取出；
- 取出抽屉；
- 安装时将卡钩卡装到位即可。

冷冻室下室抽屉

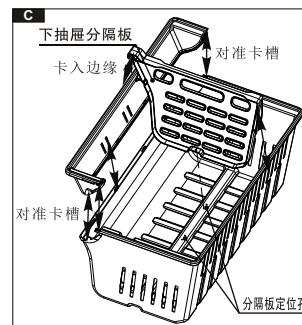
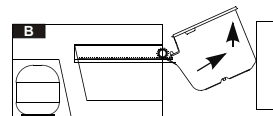
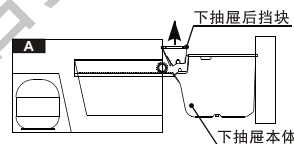

冷冻室下抽屉的取出与安装

- 先拉出冷冻下抽屉；
- 用螺丝刀取下冷冻下抽屉分隔板的两个固定螺钉，并取下分隔板；按照图A所示，向上取出下抽屉后挡块；
- 按照图B箭头方向用力取出下抽屉本体；
- 安装顺序则反向进行，先安装下抽屉本体，然后装入下抽屉后挡块见图C，抽屉两侧与箭头相连接的部位一一对应安装到位。
- 在抽屉对应卡槽中装上分隔板并用螺钉固定，下抽屉隔板可以根据个人习惯进行位置调整。
- 非必要时不要取下冷冻室下抽屉。

冰箱的正确使用

制冰机

▶ 制冰机使用说明

- 1) 冰箱第一次使用时, 制冰机要在20min后启动。本制冰机24小时制冰量为1.4~1.7Kg, 但根据冷冻室温度, 周边温度, 开关门次数及其他使用条件的不同而有所不同。
- 2) 长时间不用制冰机时请在冷藏门显控板处关闭制冰机, 清空制冰格及储冰盒。
- 3) 长时间停电之后再次启动时, 请确认冰块有没有融化。如融化, 请清空制冰格及储冰盒。
- 4) 经常确认水箱水位(水箱水位太低会导致冰块形状变小)。
- 5) 此制冰机是自动检测制冰量, 所以储冰盒冰块满时无法继续制冰; 或水低于警示水位时, 制冰机将停止制冰, 此时需要加水。
- 6) 大约2个小时左右会听到电机的声音, 这个是为制冰机供水的水泵声音, 不是故障。
- 7) 有几个冰块连在一起或者碎掉是正常的。
- 8) 冰箱第一次使用时, 制冰机是在冷冻室充分冷却约3小时之后开始工作(有很多储藏物时可能会更长)。本制冰机24小时制冰量约为1.2kg, 但根据冷冻室温度, 周边温度, 开关门次数及其他使用条件的不同而有所不同。
- 9) 本制冰机会自动供水、制冰、脱冰, 所以请不要擅自拿出制冰格并自己加水制冰。

▶ 制冰格的取出、清洁和安装

- 如果制冰机长期没有使用, 则开始制出的冰块有陈腐味, 须取出制冰格清洁;
- 打开冷冻上抽屉, 逆时针旋动制冰机的旋钮把手90°, 使把手从水平位置转到竖直位置, 即解除锁定, (如图1所示), 然后往外抽出(如图2所示), 取出制冰格;
- 用温水(60°C以下)冲洗制冰格, 不可使用洗涤剂物品;
- 彻底晾干制冰格, 防止制冰格存有水珠凝结造成制冰机无法正常运转;
- 制冰机无法转动时, 参照图1和图2所示分离制冰机, 等待冰块溶化后再安装使用。
- 安装时按照原路将制冰格插回支架上, 并旋转到锁定位置。

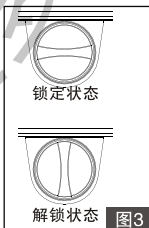
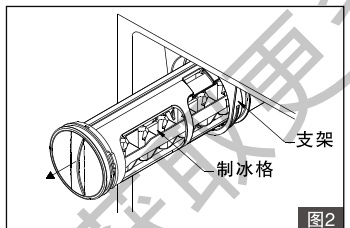
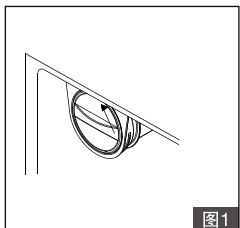

▶ 制冰机的取出和安装(见图4)

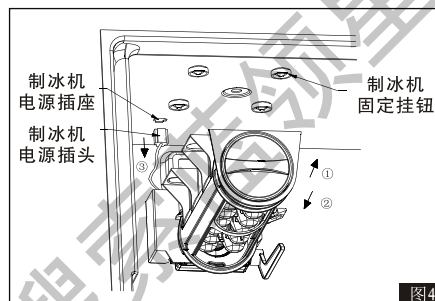

- 当制冰机不用时, 制冰机可以取出, 空出的部分可以作为冷冻室使用。
- ◇ 按下冷藏门上显控面板上的“制冰机”开关, 制冰标识消失。
 - ◇ 打开门体, 取出抽屉。
 - ◇ 把制冰机往外用力抽出(如箭头①所示), 再往下抽出, 使制冰机脱离固定制冰机的挂钮(如箭头②所示)。
 - ◇ 把制冰机电源插头向下拔出(如箭头③所示), 脱离制冰机电源插座。
 - ◇ 安装时按照原路将制冰机装入原位置, 再按下“制冰机”开关键, 标识显示。
 - ◇ 制冰机安装到位后再关门, 否则会损坏制冰机。

水箱

▶ 水箱的使用

- 水箱中注入纯净水或者矿泉水, 杜绝使用自来水(请勿将果汁、牛奶等饮料倒入水箱, 以免堵塞水管)。
- 当水箱中水位过低时请及时注满。
- 水箱中水过滤块一般每年需要更换一次, 具体是否更换需视使用情况而定。

悬臂搁架

▶ 悬臂搁架调节

- 根据储存食品的需要, 可调节悬臂搁架到合适的高度位置上。
- 为方便使用或调整悬臂搁架的位置, 请按照图示箭头方向操作;
- 先向上抬起, 后斜向上拿出;
- 安装时, 先将固定脚上端装入支撑铁的上一个卡槽,
- 然后将固定脚下端装入支撑铁的下面第三个卡槽。

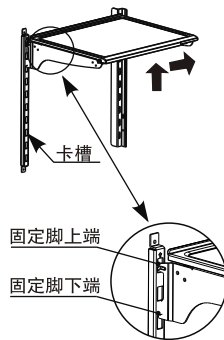

翻转梁

▶ 翻转梁的使用

- 请严格遵守翻转梁标贴的警示内容。
- 翻转梁表面发热属于正常现象;
- 夏季或者冰箱周围湿度较大时, 表面出现水珠属正常现象, 用干布拭去即可。