

Haier

电冰箱 使用说明书



扫描二维码 智享科技魅力

型号:

BCD-626WABCA/WABSA/WABCB/WABCB J
BCD-626WADCA/WADSA/WADCB/WADC/WADC J
BCD-626WADS
BCD-649WDBE
BCD-649WDCE

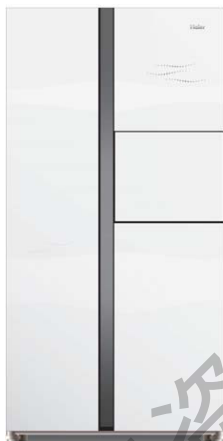

(冰箱外观、颜色、图案以实物为准)
(此图为BCD-626WABCA)

目 录

产品特点.....	1
各部分构件名称.....	2
安全注意事项.....	2~5
放置环境.....	6
使用准备.....	7
功能介绍.....	8~10
关于冷藏室.....	11~14
家庭酒吧的使用.....	15
关于冷冻室.....	16~17
除霜·清洁·停用.....	18~19
疑问解答.....	19~20
售后服务.....	21~22
技术数据·装箱单.....	23~24
保修说明.....	25

- 使用前请仔细阅读本说明书
- 本公司保留说明书解释权
- 产品外观请以实物为准
- 阅后请与发票一并妥善保管
- 如遇产品技术或软件升级，恕不另行通知
- 本产品只适合在中国大陆销售和使用

制冷剂说明

冰箱当使用环保易燃的R600a制冷剂时，请确保在运输和安装过程中制冷管路不被损坏。泄露的制冷剂会给眼睛带来伤害并容易引起火灾。如果制冷管路出现损坏现象，应采取以下措施：

- 1 确保冰箱远离明火和火源
- 2 拔除插头断电
- 3 房间全面通风几分钟
- 4 通知客户服务部门

冰箱包含的制冷剂越多，放置冰箱的房间应越大，如果房间太小，泄露的制冷剂容易形成易燃气体空气混合物，每8克制冷剂需要对应1立方米的房间，冰箱制冷剂用量标在其铭牌上。

只有客户服务人员可以更换电线并进行相关修理，自行修理不当，可能给用户带来危险。

产品特点

◆全频控制

集变频、降噪、节能、速冻等技术于一身，且互相促进，性能更加优越。冰箱根据箱内温度与设定温度的比较，自动调节变频压缩机的工作效率，使冰箱一直处于最优状态。

◆轻触型时尚吧台（仅限BCD-626WABCA/WABCB/WABSA/WABCB J系列型号）

这种轻触型吧台，只需轻轻推动就可以开启，享受时尚生活。

◆007功能（BCD-649WDBE/BCD-649WDCE 型号除外）

冷藏室设有007区，该区温度可根据所存放食物不同，在肉、鱼、水果、蔬菜之间调节，使用更方便。

◆智能

不需人为调节，冰箱根据箱内温度及环境温度条件自动调整到最佳制冷效果。

◆可滑动搁架设计，取物更方便

冷藏室搁物架设计为可滑动结构，更方便物品的存放及取用，且均可实现90度开门取出。

◆冷藏、冷冻室设置有多个储藏空间，更方便食物分类存放

◆超薄、超大、超豪华设计

超薄尺寸、超大容积，大冷藏，大冷冻。

冷藏室采用高档钢化玻璃搁物架，并设大果菜室。

◆无氟无霜，全风冷制冷系统，深冷速冻。

◆化霜预制冷

化霜前判断冰箱内的温度，并进行预制冷，使化霜前后箱内温度没有较大幅度的改变，利于食品的保鲜。

◆开门报警，高清隐藏式LED触摸显示屏

◆低温泡棉除臭功能

在冷藏回风口设置有低温除臭触媒，有效去除冰箱使用过程中产生的异味。

◆高光效LED照明

该系列冰箱执行标准：

Q/0212 BXZ018-2012 《家用制冷器具 500L以上无霜冷藏冷冻箱》

生产许可证号： XK06-015-00317

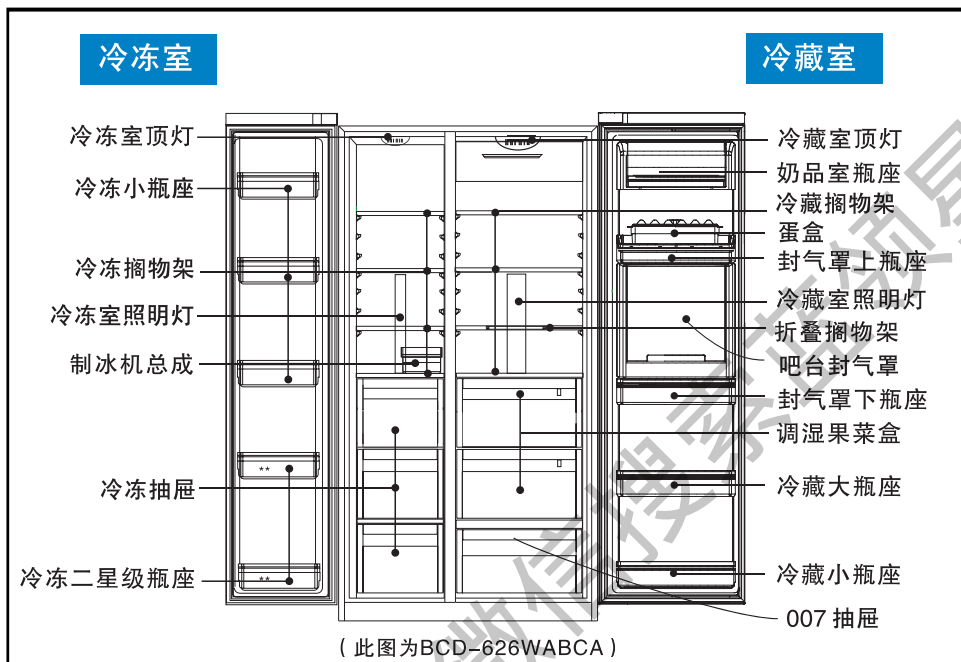

各部分构件名称



安全标志

尊敬的海尔用户：

您好！感谢您使用海尔冰箱，为了您能更好的阅读本说明书和使用该产品，以下是我们对说明书中出现标志符号的解释说明：

 <p>禁止标志</p>	<p>凡带有该标志的内容，是必须禁止的行为，否则可能会造成产品的损坏或危及使用者的人身安全。</p>
 <p>警示标志</p>	<p>凡带有该标志的内容，是关系到产品的安全使用和使用者的生命安全，必须严格按照要求操作，否则可能会造成产品的损坏或危及使用者的人身安全。</p>
 <p>注意标志</p>	<p>凡带有该标志的内容，是使用者必须引起重视的部分，否则会因操作不当引起产品损伤或造成其它损失。</p>

安全注意事项 (电气项)

该系列冰箱使用交流220V/50Hz电源

若电压波动范围较大(超过187~242V的范围),有可能造成冰箱不启动,压缩机烧坏,或压缩机工作声音异常等故障,此时必须加装750W以上的自动稳压器配合使用。

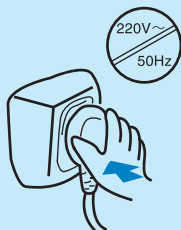

必须使用独立专用插座并进行可靠接地

本系列冰箱的电源线配有三线(接地)插头,与标准三线(接地)插座匹配。在任何情况下,切勿切除或拆除电源线的第三插脚(接地)。冰箱安装到位后,插头应可触及,以方便插拔。

警示!电源线插头应保持与插座牢固接触,否则,可能导致火灾。



不要损坏电源线

- 切勿以拉扯电源线的方法拔出冰箱的插头,一定要紧紧握住插头从插座中直接拔出。
- 不要让箱体压住电源线或人为踩踏电源线。
- 将冰箱移离墙壁时,请小心谨慎,切勿滚压或损坏电源线。

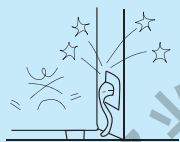

当电源线损坏时

当电源线出现破损或插头出现磨损时,切勿使用。电源线磨损或损坏,必须到厂家指定的维修点更换。



有煤气等易燃气体泄漏时

- 关闭气体泄漏的阀门。
- 打开门窗。
- 不要拔或插冰箱等电器的电源插头。



以下情况请拔下电源插头

- 清洁及维修前,请拔下冰箱的电源插头。
- 照明灯如有损坏,请联系当地售后更换。

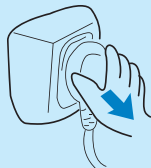

安全注意事项 (使用项)

冰箱内严禁放入易燃、易爆的危险品，及强腐蚀性的酸、碱等。



本产品为家用电冰箱，按国家标准的规定，家用电冰箱只适用于储藏食品，不能用于其他用途，如储藏血液、药品和生物制品等。



在冰箱附近，切勿存放或使用汽油及其它易燃物品，以免引起火灾。



请勿把瓶装啤酒、饮料等放入冷冻室，以防冻裂。



冰箱开始运行之后，切勿用手触摸冷冻室的冰冷表面，尤其是手湿的时候。否则，皮肤可能会粘在这些冰冷的表面上。



不要在冰箱上部放置不稳定的物品（重物、有水的容器），以免掉下伤人或漏水导致漏电。



不要用双手同时打开双门。



注意

中间位置也会夹手,建议不要同时打开双门。

开、关冰箱门时要确认是否他人触摸冰箱避免门夹住手指。

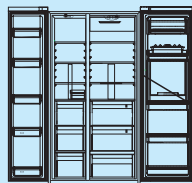

注意

有时手指会夹在门与箱体的间隙中，导致人身伤害。

安全注意事项(维护项)

不要吊在门子上玩耍，以防门体拉斜或冰箱倾倒造成人身伤害。



不要用水喷淋、冲洗冰箱，也不要将冰箱放置在潮湿、易溅上水的地方，以免影响冰箱的电气绝缘性能。



严禁私自拆卸、改造冰箱，禁止损坏制冷管路。维修冰箱必须由专业人员进行。

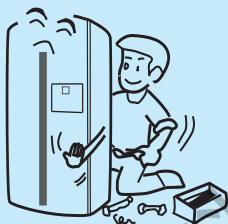

为保证安全，建议不要在冰箱台面上放置电源插座、稳压电源、微波炉等电器；也不要再在冰箱内部使用电器（推荐型号除外），以免发生电磁干扰或其他意外。



停电或清洁时，应拔下电源插头，至少保持间隔五分钟，才能再次接通电源，以防因连续启动而损坏压缩机。

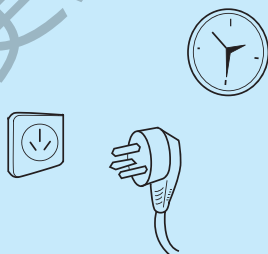

冰箱废弃不用时，请将门子卸掉或拆下门封条，以免小孩子进入玩耍，发生意外。

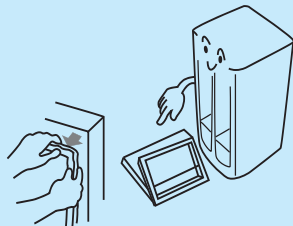

放置环境

冰箱需放置于平坦坚固的地面，如需垫高，亦需选择平稳、坚硬、不可燃的垫块，切勿将冰箱的包装泡沫垫块用来垫高冰箱。如果稍有不稳，可调整冰箱前部的可调底脚：向左旋转可调底脚，可以提高冰箱高度；向右旋转，可以降低冰箱高度。在冰箱设计时，箱体后倾5度，以保证搁物架上放置的食品不会滑出。

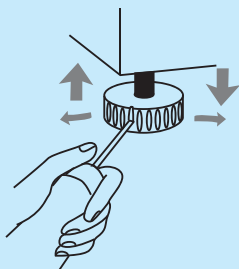

放置冰箱应该远离热源并避免太阳光直射，以免影响冰箱的工作性能。



不要放在潮湿或易溅水的地方，溅的水及污物应及时用软布擦干净，以防止生锈及影响电气绝缘性能。

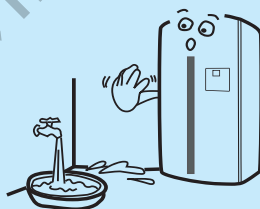

应放置于通风良好的地方，冰箱周围包括后背应留有10cm以上的空间。

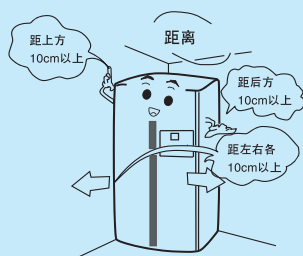

使用准备

- ① 拆除所有包装组件
包括泡沫底座及固定附件用的胶带也必须拆除。
- ② 清点随机附件和资料
箱内物品请按装箱单内容对照检查，如有出入，请向销售商店查询。
- ③ 将冰箱摆放到合适的位置
(参看前文“放置环境”一节)
- ④ 使用前最好先进行清洁
(详细说明请参阅后文“清洁”一节)
- ⑤ 静置
冰箱安放调平、清洁完毕后，先不要接通电源，让冰箱静置6小时以上，再接通电源，以确保冰箱正常运转。
- ⑥ 撕覆膜
冰箱使用前请将箱体侧面的透明覆膜撕掉，以免影响冰箱正常散热和耗电量。

开始使用

① 接通电源

第一次接通电源时，冰箱自动进入智能状态和保鲜状态，温度显示区域显示冰箱冷藏室的实际温度。

本冰箱有断电记忆功能，第一次上电以后的每一次上电，都将按照上次断电时的设置运行。

② 选择冰箱的工作方式

您可根据需要选择以下两种方式之一对冰箱进行设定

(1)智能方式：如无特殊要求，我们建议您采用智能方式。

在解锁状态下，触摸“智能功能图标”，待“智能功能图标”亮起来，冰箱自动工作（参照后文“功能介绍”中的有关事项）。

(2)人为调节方式：可退出智能功能后，触摸“温度显示区域”进行温度设定（参照后文“功能介绍”中的有关事项）。

③ 将食品放入冰箱

约2~3小时后，冰箱内已充分冷却，此时可放入食品，正式使用冰箱。



注意

温度设定改变时，箱内温度需经过一段时间后才能达到平衡。且这段时间的长短，取决于温度设定改变的大小、周围环境温度的高低、开门频次及箱内存放食物的多少等。

功能介绍

(1) 控制屏

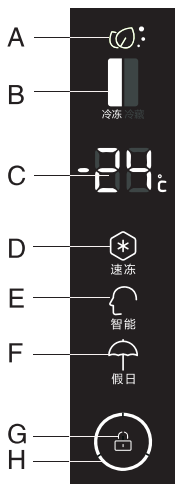

- A. 保鲜指示图标
- B. 间室选择指示图标
- C. 温度显示区域
- D. 速冻功能图标
- E. 智能功能图标
- F. 假日功能图标
- G. 锁定功能图标
- H. 锁定功能光圈

(2) 锁定/解锁状态

当“锁定功能图标”G和“锁定功能光圈”H不亮，同时冰箱其它显示图标也不亮时，是锁定状态；

当“锁定功能图标”G不亮，“锁定功能光圈”H高亮，同时冰箱其他显示图标亮起，是解锁状态。

(3) 锁定/解锁功能设定

在解锁状态下，按住“锁定功能图标”G，“锁定功能光圈”H按照→依次熄灭，同时其他显示图标熄灭，切换为锁定状态。

在锁定状态下，按住“锁定功能图标”G，“锁定功能光圈”H会按照→依次亮起，同时其他显示图标亮起进入解锁状态。

在锁定状态下，开任意门（包括吧台门）都会使冰箱切换到解锁状态。

在锁定状态下，不能进行间室切换、温度档位调节和功能状态调节，如果您在锁定状态下调节，“锁定功能图标”G闪烁，并有提示音提示目前为锁定状态。



注意

以下说明中未注明锁定功能状态，均默认处于解锁状态下。

(4) 速冻功能设定

轻触“速冻功能图标”D，可以切换冰箱速冻功能的开关状态，当“速冻功能图标”D处于高亮状态下，表示冰箱处于速冻功能开启状态；当“速冻功能图标”D处于低亮状态下，表示冰箱处于速冻功能关闭状态。

进入速冻功能开启状态后，速冻功能运行至设定温度后，冰箱会自动切换到速冻功能关闭状态，如果您想手动退出，可通过轻触“速冻功能图标”D，切换至速冻功能关闭状态。

功能介绍

速冻功能是为了保持冷冻室内食品的营养价值而设计的，它可将食品在最短时间内冻透，如果一次性冷冻大量食品，建议用户提前12h设定速冻功能，让冷冻室降至较低温度，再放入食品。此时冷冻室的冷冻速度提高，能迅速冷冻食品，有效锁住食品营养，方便储藏。

(5) 智能功能设定

轻触“智能功能图标”E，可以切换冰箱智能功能开关状态，当“智能功能图标”E处于高亮状态下，表示冰箱处于智能功能开启状态；当“智能功能图标”E处于低亮状态下，表示冰箱处于智能功能关闭状态。

在智能功能开启的状态下，冰箱可自动根据当前的环境温度和冰箱内温度的变化自动调节各间室温度档位的设定，不再需要人为调节。



注意

在智能功能开启状态下，冷藏室和冷冻室的温度档位是无法调节的，当您调节时，智能图标会闪烁，同时有提示音提醒您目前冰箱处于智能功能开启状态。

(6) 假日功能设定

轻触“假日功能图标”F，可以切换冰箱假日功能开关状态，当“假日功能图标”F处于高亮状态下，表示冰箱处于假日功能开启状态；当“假日功能图标”F处于低亮状态下，表示冰箱处于假日功能关闭状态。

假日功能是为了方便您长时间不使用冷藏室而设计，在假日功能开启状态下，冷冻室正常控制，而冷藏室自动设定为17℃，既使您的冷藏室不会因温度过高而产生异味，又可以节省能源消耗。



注意

进入假日功能前，请清空冷藏室，避免冷藏室食物变质。

某些特殊功能，例如“智能”与“速冻”功能，因其控制方式不同，是不能同时开启的，当您在一种功能下选择另一种与其冲突的功能时，原先的功能会自动退出。

(7) 温度的设定与调节

① 冷冻温度的调节

轻触“间室选择指示图标”B将其切换至冷冻部分为高亮状态，此时温度显示区域显示冷冻室内温度，轻触“温度显示区域”C，冷冻室设定温度按照“-14、-15、-16、-17、-18、-19、-20、-21、-22、-23、-24、-14”的顺序循环显示，您也可以直接上下滑动“温度显示区域”C选择您想设定的档位，向上滑动时档位会变弱，向下滑动时档位会变强。设置后5秒不调节，则温度停止闪烁，并确认当前温度档位设定值，按下其他功能图标则可直接确认温度档位设定值。

② 冷藏温度的调节

轻触“间室选择指示图标”B将其切换至冷藏部分为高亮状态，此时“温度显示区域”显示冷藏室内温度，轻触“温度显示区域”C，冷藏室设定温度按照“09、08、07、06、05、04、03、02、01、09”的顺序循环显示，您也可以直接上下滑动“温度显示区域”C，选择您想设定的档位，向上滑动时档位会变弱，向下滑动时档位会变强。设置后5秒不调节，则温度停止闪烁，并确认当前温度档位设定值，按下其他功能图标则可直接确认温度档位设定值。

功能介绍

(8) 开门报警功能

当开门时间过长或者门没有关好时，冰箱会隔一段时间发出滴滴报警声，提醒您及时把门关好。

(9) 节能显示控制功能

无显示操作30s后，显示屏会自动熄灭，进入锁定状态，可以省电。

(10) 断电记忆功能

冰箱断电时，断电的瞬间工作状态被记忆，再次通电后，冰箱仍按照断电前设定的档位和功能状态继续工作。



注意

锁定功能不记忆，冰箱重新上电后，显示板进入自检，“锁定功能图标”G熄灭，冰箱处于解锁状态。

关于冷藏室

短期贮藏或随时要吃的食品请放在冷藏室：



虽然通过调节温度设置，可使冷藏室的绝大部分区域的空间平均温度在 $0^{\circ}\text{C}\sim 10^{\circ}\text{C}$ 间，但无法使食品长期保鲜，所以冷藏室只能作为短时间的贮藏室使用。

搁物架的调节

根据储存食品的需要，可调节搁物架到合适的高度位置上。

为方便使用或调整搁物架的位置，搁物架设计为可滑动的；在需要清洁搁物架时，请将搁架沿方向4微微托起的同时沿方向1拉动，同时沿方向2旋转，直到搁架与原位置垂直时，沿方向3取出，实现90度取出。

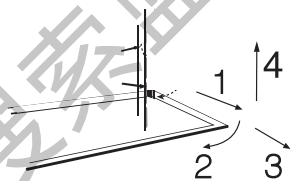

门瓶座高度调节及清洗

按方向①往上提起门瓶座，抓住两侧，按方向②拉出即可。

清洗后按反方向操作即可装上瓶座，也可根据食品高度自行调节瓶座安装位置。

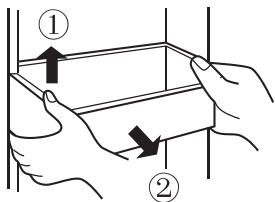

关于冷藏室

各种食品建议储存的区间

由于冰箱内的冷气循环，使得箱内各区域的温度存在差异，因此不同种食物应放在不同的温度区域。

- ① 黄油、奶酪等
- ② 鸡蛋、易拉罐、罐头、调味品等
- ③ 饮料及各种瓶装食品
- ④ 腌渍食品、罐头等
- ⑤ 肉制品、小食品等
- ⑥ 快餐或易串味的食品、奶制品等
- ⑦ 面食、罐头及牛奶、豆腐等
- ⑧ 熟肉食和香肠等
- ⑨ 水果、蔬菜、色拉等
- ⑩ 007温区：可通过按键选择存放蔬菜、肉类、水果等

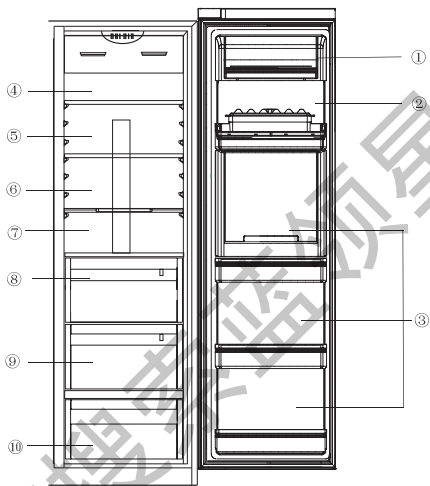

007温区 (BCD-649WDBE/BCD-649WDCE 型号除外)

该工作区采用智能控温系统，每次上电后的档位均与断电前相同，您可以根据要储藏的食物类型进行选择不同的档位，包括肉类、鱼类、水果、蔬菜四个档位。

当您选择储存水果蔬菜时，可保持一定的湿度和新鲜，当您选择储存肉类时，储存的肉无须解冻就可轻松切肉，且不会滴水，更有益于营养的保持。当您选择储存鱼类时，储存的鱼更新鲜。

- 请根据您的选择放入对应的食物，当选择储藏肉类和鱼类时，如果放入蔬菜或水果可能会将它们冻结。在按选择键时，肉类→鱼类→水果→蔬菜指示图标依次重复。
- 如果您想关闭007温区时，可按一下“开关”按键；再次按下“开关”按键，007温区会开启，并自动设置为关闭前档位。

关于冷藏室

调湿果菜盒的使用及调节(BCD-649WDBE 型号除外)

本冰箱特设调湿果菜盒,具有调湿功能,您可以根据所存放食品的需要,调整里面的湿度。

- 调节保湿盒前面的湿度控制钮到High的位置,可使保湿盒内保持较高的湿度,适宜存放黄瓜、葡萄、猕猴桃、柿子、大白菜等。
- 调节保湿盒前面的湿度控制钮到Low的位置,可使保湿盒内保持较低的湿度,适宜存放草莓、柑桔、菜豆、蒜苔、西瓜、李子、西红柿等。
- 取出果菜盒时,先将果菜盒拉出,然后向上抬起即可。

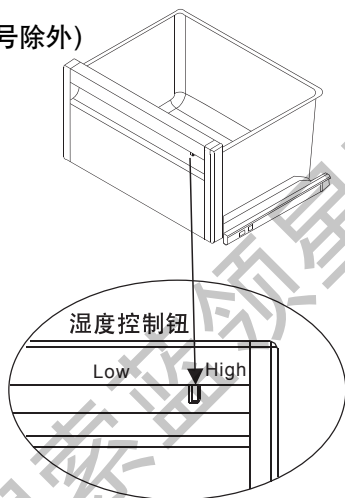

冷藏室后部照明灯(BCD-626WADS/649WDBE/BCD-649WDCE 系列型号除外)

照明灯参数为: DC 12V/3W。

照明灯为LED灯,该灯能耗低,寿命长。若有异常,请联系售后人员上门服务。

冷藏室顶部照明灯

照明灯参数为: DC 12V/3W。

照明灯为LED灯,该灯能耗低,寿命长。若有异常,请联系售后人员上门服务。

冷藏室抽屉后部照明灯(BCD-626WADS/649WDBE/BCD-649WDCE 系列型号除外)

照明灯参数为: DC 12V/1W。

照明灯为LED灯,该灯能耗低,寿命长。若有异常,请联系售后人员上门服务。

007温区照明灯(BCD-649WDBE/BCD-649WDCE 型号除外)

照明灯参数为: DC 5V/0.8W。

照明灯为LED灯,该灯能耗低,寿命长。若有异常,请联系售后人员上门服务。



注意

所有照明灯长亮7分钟后,将自动熄灭,进入照明灯保护状态,重新开关一次相应照明灯对应的冰箱门体,照明灯重新亮起。

冷藏食品注意事项

热食品放入冰箱之前，先冷却至室温。



食品经清洁并擦干水珠后，再放入冰箱内贮藏。



冰箱内的食品不要放得过满
存放食品，应相互隔开，留有冷气流通的通道，从而达到更好的冷藏效果。

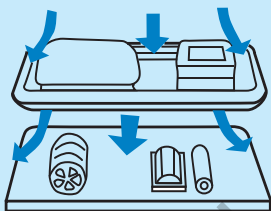

食品要分类整理冷藏
根据食品种类分开存放，每天吃的东西放在搁物架的前面，这样可避免不必要的长时间开门，也不会因忘记而发生食品过期的现象。



巧用冷藏室

萝卜类应切掉叶子，防止营养被叶子吸收。

您可根据需要，把蛋盒移到一个合适的位置，并根据蛋量选择合适的盒子。

将冷冻食品放在冷藏室化冻，这样可以利用冷冻食品的低温来冷藏食品，达到节能的效果。

茭瓜、甜瓜、木瓜、香蕉、菠萝，在冷藏状态下会促进其新陈代谢，不宜冷藏，但如果是未熟的水果，可在冷藏室保存一定时间，促其成熟。

有些食品如：洋葱、大蒜、生姜、菱角、根茎类等，常温下可以长时间保存，不需要放入冰箱内冷藏。



注意

冰箱中存放的食品特别是油类食品与内胆长时间接触，会造成内胆腐蚀，应尽量避免食品与内胆直接接触，当内胆沾上油污时，应及时清擦干净。不要将蛋盒当作储冰盒来使用，也不要放在冷冻室里，以免导致储蛋盒破裂。

家庭酒吧的使用 (仅限BCD-626WABCA/WABCB/WABSA/WABCB J系列型号)

使用方法

- 请轻按吧台上部中央部分来打开吧台门，直到有“咔嚓”的声音；
- 在开关吧台门时，不需要打开冰箱门，这样可以节省电能；
- 在打开吧台门时，冷藏室内的灯会亮，这样方便于内部食物的取放；
- 在关闭吧台门时，会发出“咔嚓”的声音，这表示门已关好；
- 打开的吧台门可以当作托盘来使用，可以将少量瓶装、罐装饮料、水等放在上面，但是不可放置太重的物品，更不能让儿童攀爬，以免影响缓冲效果和产生其它意外。

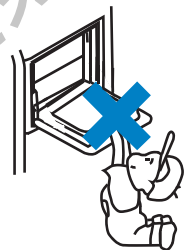
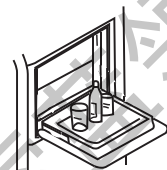
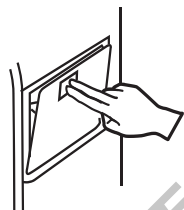

请注意以下几点：

- 请不要摘掉冰箱内部的吧台封气罩，防止冷气外泄；
- 请不要损伤托盘，比如：用胳膊依靠或压、不要用尖锐的工具划伤或当作菜板来使用；
- 请及时擦拭吧台上残留的饮料等异物；
- 请及时地对门体部分进行周期性的清洁；
- 吧台内部的可乐架是设计用于存放355mL以下的罐装饮料，其设计可放置数量是4个，请勿放置其它较重物品，或放置数量过多的罐装饮料。

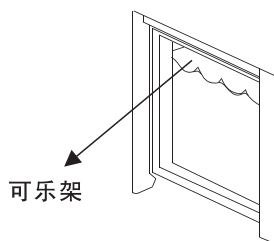
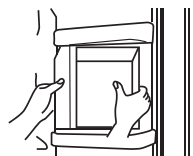

关于冷冻室

冷冻室用于长时间存放食品

冷冻室的温度很低，可以长时间地保持食品的新鲜状态，因此要长时间保存的食品最好放在这个空间里贮藏，但应遵守食品包装上注明的贮藏时间。

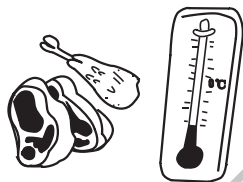

搁物架可拆下清洗

按方向①先将搁物架前端抬起，再按方向②拉出即可取出。

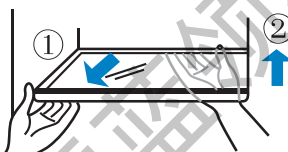

后部照明灯(BCD-626WADS/649WDBE/BCD-649WDCE 系列型号除外)

照明灯参数为: DC 12V/3W

照明灯为LED灯, 该灯能耗低, 寿命长。若有异常, 请联系售后人员上门服务。

顶部照明灯

照明灯参数为: DC 12V/1.5W

照明灯为LED灯, 该灯能耗低, 寿命长。若有异常, 请联系售后人员上门服务。

抽屉后部照明灯(BCD-626WADS/BCD-649WDBE/BCD-649WDCE 系列型号除外)

照明灯参数为: DC 12V/1W

照明灯为LED灯, 该灯能耗低, 寿命长。若有异常, 请联系售后人员上门服务。

门瓶座高度调节及清洗

按方向①往上提起门瓶座, 抓住两侧, 按方向②拉出即可。

清洗后按反方向操作即可装上瓶座, 也可根据食品高度自行调节瓶座安装位置。

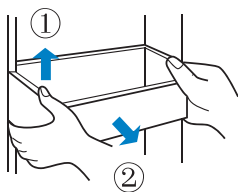

注意

存放带冰的食品(如冰淇淋等)时, 应储放在冷冻室内部, 不要放在门瓶座上, 因为开关门时易引起门瓶座处的温度变化, 可能会造成带冰的食品化冻。

冷冻食品注意事项

热的食品放入冷冻室前，必须先冷却至室温。

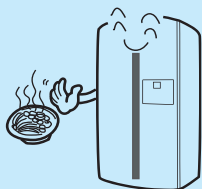

将食品分成适当的小份，这样更容易冻透，可更好地保证其化冻和烹饪时的质量，每份食品不宜超过2.5kg。



冷冻食品前最好先包装起来且包装外表面必须干燥，以免冻结在一起。包装材料应无味、不透气、不透水、无毒、无污染，以免食品串味和质量下降。



存放食品应根据不同食品的贮存期在包装袋上注明冷冻的日期、期限及名称，以免过期。

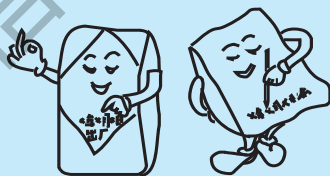

原则上，只按当次所需数量从冷冻室内取出食品化冻，已化过冻的食品不能再重新冷冻，除非将其加工成成品菜肴，才可再次冷冻，否则会影响食用质量。

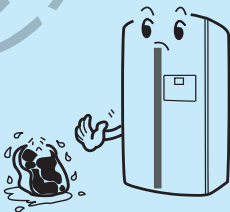

一次放入冷冻室的新鲜食品量不宜过多，最好不要超过该冰箱的冷冻能力值。（见“技术数据”内容）

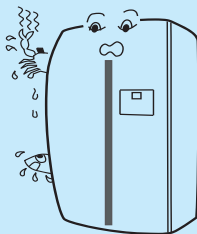

除霜·清洁

冷冻室除霜

本冰箱冷冻室以自动方式除霜，不需人工操作。

清洁

残留在冰箱内的食物会产生不良的气味，因此必须定期清洁冰箱。

- 为了安全请在清洁前将电源插头拔掉。
- 使用软毛巾或海绵蘸温水（可加中性洗涤剂）来清洁冰箱。
- 冰箱表面沾的水，请用干布擦净。



警告

不要使用硬毛刷、钢丝刷、研磨剂（例如牙膏、去污粉等）、有机溶剂（例如汽油、香蕉水、丙酮、酒精等）、热水或酸、碱等来清洁冰箱。



警告

清洁时不要用水喷淋冲洗，以免影响电气绝缘性能。

清洁“开关”和“照明灯”等电气件的时候，请使用干抹布。

停用

停电时的处理

停电后即使是夏季，1-2个小时之内，将不会影响冰箱内部的温度。

- 停电后，不要再放入新食品，尽量不开冰箱门。
- 如果事先知道要停电，应多制一些冰块，用不漏水的容器盛好，放在冷冻室内上部。

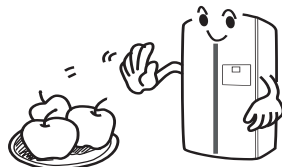

注意

由于断电或其它故障引起冷冻室内温度回升，会缩短食品的贮存期限及降低其食用质量。

停止使用

如果冰箱需要停止使用较长时间，应拔下电源插头，切断电源，并照前面所述的方法清洁冰箱。

冰箱停止使用时应敞开门，以防冰箱内微量食品残渣产生不良气味。



注意

拔下电源后，至少保持间隔五分钟，才能再次插电。

一般情况下不要停用冰箱，以免影响冰箱使用寿命。

停用

外出度假时

- 若您长时间在外度假，请切断电源后，将食物取出，待霜溶化后，清洁内部，擦干后把冰箱门打开，以免微量食物残渣产生不良气味。

搬运时

- 拔下电源插头，切断电源。
- 取出冰箱内所有食品。
- 用胶带固定冷藏室搁物架、保湿盒及冷冻室抽屉等活动部件。
- 关紧冰箱门，用胶带固定，以免移动时被打开。
- 搬运冰箱时，最大倾斜角度不能超过45度(与垂直方向之间的夹角)，以免造成制冷系统故障，影响正常使用。

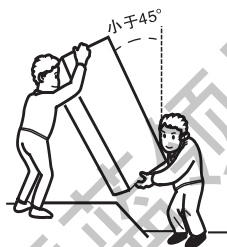

禁止

任何时候都不可以将冰箱放倒。

器具报废后，应妥善处理或交由专业人员处理，不应随便丢弃，以免对环境造成危害或引发其它危险。

疑问解答 (发热出汗)

冰箱初次使用时，会出现冰箱工作时间长，箱体温度高，压缩机温度高的现象，这是正常现象。

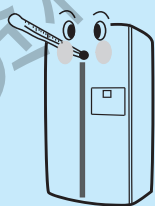

空气湿度较大时冰箱外部及门间中梁可能出现水珠，用软布擦干即可。

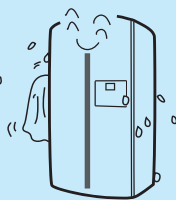

冰箱外壳有时候会发热，特别是刚买回来初次插电时，这不是故障，而是为了防止凝露的设计，属正常现象。

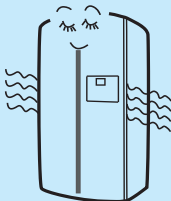

疑问解答

(冰箱发声)

冰箱在初次使用或再启动时，由于冰箱的运行状态没有稳定，会发出较大的声音；运行稳定后，声音就会减小。

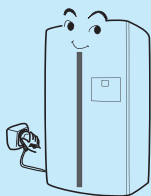

冰箱在工作时，因有风扇在工作，由此而产生的轻微吹风声是正常的。

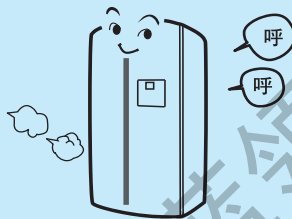

冰箱在工作时，由于温度的变化，蒸发器和管路会由于热胀冷缩发出“啪啪”的声音。

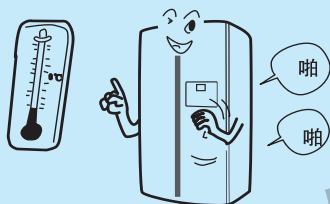

压缩机工作时发出的声音，以及开、停机时压缩机发出的“嗒嗒”声，这是正常现象。

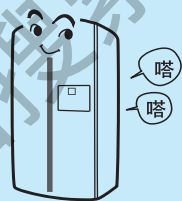

液体制冷剂在蒸发器内流动时，会发出类似“流水”的声音。这种声音一般发生在蒸发器和压缩机两部分；当冰箱停止工作时，液态制冷剂回流，也会连续或间断地发出像流水一样“哗哗”的声音。

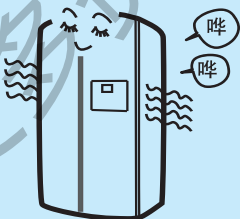

在除霜循环时，滴落到加热丝上的水会发出“滋滋”声或“嗤嗤”声，在除霜结束后，有可能出现一种较轻微的“爆裂”声，同时蒸发器会产生沸腾声或“汩汩”声。这是除霜带来的正常现象。

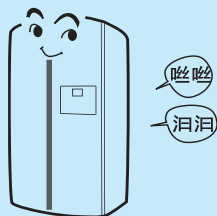

售后服务

如果冰箱工作不正常，请按下属方法检查处理。如还不能改变情况，可：1、拨打全国客服电话4006-999-999；2、登陆www.haier.cn在线查询或报修。请一定要详细提供型号名称、附件明细和冰箱编号等。(见冰箱铭牌中有关内容)

维修之前请确认如下事项

冰箱不工作



电源是否接通（插头、插座、保险等）



电源电压是否过低

灯不亮



LED灯是否损坏



电源是否接通

箱内温度不够低

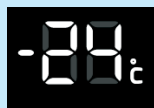

温度设定值不够低，请重新设置。

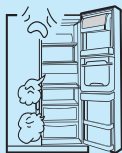

门没关严或频繁开启冰箱门、开门时间过长



放置位置是否受阳光直射或太靠近炉子、暖气等热源



通风不良，是否有东西挡住了冰箱左右两侧板或后背钢板，或者是这些位置太脏。

噪音大



地面是否平坦，冰箱放得是否稳固

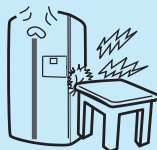

冰箱某一部分是否接触外界物体或墙壁

维修之前请确认如下事项

开机时间较长或开停机频繁

- 初次使用时，开机时间长是正常现象
- 冰箱中一次放入大量食品需要冷却或冷冻
- 门未关严或食品将门顶住未能关上
- 门开启太频繁
- 天气炎热
- 温度档位设定太高，参阅“开始使用”一节
- 通风不良

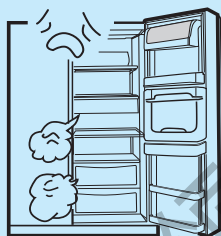

食品结霜或出现冰晶

- 冷冻包装物内的霜是正常的
- 门未关严或食品将门顶住未能关上
- 门开启太频繁或开门时间太长
- 食品过分靠近通风孔

冰箱内有异味

- 有气味的食品应该严密包住
- 检查有无变坏食品
- 冰箱内部需要清洁



技术数据

技术数据

型号	内容	气候类型	星级标志	防触电保护类别	总有效容积(L)	冷冻室有效容积(L)	冷冻室二级部分有效容积(L)
BCD-626WABCA/B/B J		SN.N.ST	★☆☆	I类	626	215	19
BCD-626WADCA		SN.N.ST	★☆☆	I类	626	215	19
BCD-626WABSA		SN.N.ST	★☆☆	I类	626	215	19
BCD-626WADSA		SN.N.ST	★☆☆	I类	626	215	19
BCD-626WADCB		SN.N.ST	★☆☆	I类	626	215	19
BCD-626WADC/C J		SN.N.ST	★☆☆	I类	626	215	19
BCD-626WADS		SN.N.ST	★☆☆	I类	626	215	19
BCD-649WDBE		SN.N.ST	★☆☆	I类	649	225	11
BCD-649WDCE		SN.N.ST	★☆☆	I类	649	222	14

型号	内容	噪声(声功率级)dB(A)	额定耗电量(kW·h/24h)	输入总功率(W)	额定电压(V~)	额定频率(Hz)	化霜输入功率(W)
BCD-626WABCA/B/B J		38	1.12	185	220	50	185
BCD-626WADCA		38	0.90	185	220	50	185
BCD-626WABSA		38	1.12	185	220	50	185
BCD-626WADSA		38	0.90	185	220	50	185
BCD-626WADCB		37	0.95	185	220	50	185
BCD-626WADC/C J		37	0.95	185	220	50	185
BCD-626WADS		37	0.95	185	220	50	185
BCD-649WDBE		42	1.12	185	220	50	185
BCD-649WDCE		37	0.95	185	220	50	185

型号	内容	冷冻能力(kg/24h)	制冷剂	重量(kg)	电源软缆连接方式	外形尺寸深×宽×高(mm)
BCD-626WABCA/B/B J		12	R600a 80g	140	Y	738x908x1790
BCD-626WADCA		12	R600a 80g	138	Y	738x908x1790
BCD-626WABSA		12	R600a 80g	130	Y	738x908x1790
BCD-626WADSA		12	R600a 80g	128	Y	738x908x1790
BCD-626WADCB		12	R600a 80g	138	Y	738x908x1790
BCD-626WADC/C J		12	R600a 80g	138	Y	738x908x1790
BCD-626WADS		12	R600a 80g	128	Y	738x908x1790
BCD-649WDBE		10	R134a 180g	115	Y	738x908x1790
BCD-649WDCE		12	R600a 80g	120	Y	738x908x1790

技术数据说明：

- (1)根据国标规定，气候类型为SN.N.ST时，冰箱使用环境温度为10~38℃；冰箱容积是根据国家标准，将冷冻室抽屉取出的条件下测得的。
- (2)技术数据中所标注额定耗电量是按国家标准，在25℃的环境温度下，冷藏室温度控

技术数据 · 装箱单

制在5℃，冷冻室温度控制在-18℃情况下，不开门，稳定运行24小时后所测得的数值。带007抽屉的型号，耗电量测试时007抽屉设置在蔬菜档。带制冰机的型号，根据国标要求耗电量测试时将储冰盒取出，冰箱不制冰。带真空保鲜功能的型号，耗电量测试时真空保鲜功能处于关闭状态。当放入食品较多，环境温度较高，开门频繁，实际耗电量高于标定值是正常的。

- (3)技术数据中标注的“噪声（声功率级）”是在国家标准规定的半消声室内，将冰箱空载放在厚5~10mm弹性橡胶垫层上，关闭门后冰箱至少运行30min，运行稳定后进行测试（不包括开停机）。使用过程中，由于冰箱装载物品、环境噪声、开关门、压缩机开停等影响，实际噪声与标注值有差异是正常的。

装箱单

数量 名称 产品型号	使用说明书	冷冻搁物架	冷藏搁物架	折叠搁物架	冷冻抽屉	调湿果菜盒	储蛋盒	蛋盒盖	冷藏大瓶座	冷藏小瓶座	奶品室瓶座	封气罩下瓶座	封气罩上瓶座	冷冻小瓶座	冷冻二星级瓶座	007抽屉	吧台封气罩	制冰机总成	手动制冰机	冷藏抽屉	
BCD-626WABCA/B/BJ	1	4	3	1	3	2	1	1	1	1	1	1	1	3	2	1	1	1	0	0	
BCD-626WADCA/B	1	4	3	1	3	2	1	1	1	3	1	1	0	0	3	2	1	0	1	0	0
BCD-626WABSA	1	4	3	1	3	2	1	1	1	1	1	1	1	3	2	1	1	1	0	0	
BCD-626WADSA	1	4	3	1	3	2	1	1	1	3	1	1	0	0	3	2	1	0	1	0	0
BCD-626WADC/C J	1	4	3	1	3	2	1	1	1	3	1	1	0	0	3	2	1	0	1	0	0
BCD-626WADS	1	4	3	1	3	2	1	1	1	3	1	1	0	0	3	2	1	0	1	0	0
BCD-649WDBE	1	5	5	0	2	0	1	1	1	4	1	0	0	0	3	2	0	0	1	0	2
BCD-649WDCE	1	4	5	0	2	1	1	1	1	4	0	1	0	0	3	2	0	0	0	1	1

海尔家用电冰箱保修说明

尊敬的用户：

感谢您使用海尔牌电冰箱，我公司将按照《中华人民共和国消费者权益保护法》和国家技术监督局、财政部关于《部分商品修理更换退货责任规定》的有关规定，凭此保修说明及发票，为您提供下列服务：

- 1、整机免费包修一年。
- 2、主要零部件（包括压缩机、蒸发器、冷凝器、电磁阀、主控板、箱体、门体、温控器、过滤器、毛细管、风扇电机、化霜加热丝、制冰机总成、定时器）免费包修三年。
- 3、下列情况，不属于免费服务范围，但可实行收费修复、终身服务：
 - [A]. 不能出示保修说明及发票；
 - [B]. 发票涂改；
 - [C]. 意外因素或使用不当造成损坏；
 - [D]. 未经我公司许可，自行修理造成的损坏；
 - [E]. 超过三包有效期，经修复仍可继续使用。
- 4、三包有效期自开发票之日起计算，扣除因修理占用和无零部件待修的时间。
三包有效期内消费者凭发票及三包凭证办理修复、换货、退货。
- 5、产品自售出之日起7日内，发生性能故障，消费者可以选择退货、换货或修理。
- 6、产品自售出之日起15日内，发生性能故障，消费者可以选择换货或修理。
- 7、“性能故障”，是指产品不符合安全、卫生要求、存在危及人身、财产安全的不合理危险；或者不具备产品应当具备的使用性能；或者不符合明示的质量状况。

用户须知

对于超过包修期的产品，海尔服务人员上门提供有偿服务，有偿费用（超包收费）包括修理人工费和零部件费。用户所有的费用以维修人员出示的海尔统一收费标准收费，并由服务人员开具发票，否则可拒绝交费。机器上的条形码请注意保存，维修人员每次上门服务时要扫描条形码作为维修凭据，以保证建立准确的维修档案。

尊敬的海尔用户：感谢您选择、使用海尔产品。

我们承诺：

您任何海尔产品需要安装或维护服务时，我们将提供“1+5”的成套增值服务：

“1”：送货安装服务一次就好

“5”：五项组合服务：

【A】安全测电服务，服务前为用户安全测电并提醒讲解到位。

【B】讲解指导使用，向用户讲解产品使用、保养常识，指导用户正确使用，降低能耗，延长产品寿命。

【C】一站式通检，对用户家其他电器逐一通检保养。

【D】健康测水质，对用户家进行“一闻，二看，三测，四检”水质检测并讲解到位。

【E】一站式服务营销，根据用户需求向用户推荐家电产品及服务。如用户有新的购买需求，向用户提供上门服务、送货、安装、维保一条龙服务。

体现海尔真诚、贴心的服务，海尔友情提醒您：

海尔产品安装服务，因用户的安装环境、个性需求不同，安装过程中需增加材料或有特殊服务项目需支付材料费，具体付费请参照服务工程师出示的《服务收费指导价格标准手册》，也可登陆<http://fuwu.rrs.com>查询，给予监督。如服务工程师不按标准收费或服务规范执行不到位，请拨打海尔全国客服电话4006 999999或登录海尔自助服务专区投诉。经核实无误，本次服务“免单”。

海尔，期待您的参与！

如果您的产品有服务需求，欢迎体验海尔自助服务专区<http://service.haier.com>，在线安装、报修。



XK06-015-00317

合格证

Certificate of Quality

检验员：



青岛海尔股份有限公司

地址：青岛市崂山区海尔工业园内

在线报修地址：<http://service.haier.com>

售后服务热线：4006 999 999

网址：www.haier.com

版次：2014年 第1版

专用号：0060516776

厂家代码：V13026

