



数码创导 - LG
DIGITAL

使用说明书

多门智能
电子式

冷藏冷冻箱

BCD-378WCT(GR-T38NGLL)
BCD-378WCT(GR-T38YGYL)

线性变频
采用先进高效变频压缩机，降低冰箱的耗电量，运行时噪声更低，不同状态不同频率运行，具有更强劲的冷冻能力和冷却速度。



泰州乐金电子冷机有限公司
地址：江苏省泰州市海陵区迎宾路12号
邮编：225300
电话：400-819-9999

获取更多资料 微信搜索蓝领星球

LG电子
<http://www.lg.com/cn>

因为本公司产品在不断改进，设计与规格如有变更恕不另行通知。
第一版本(2012) MFL63264235

内有包修卡

使用前请仔细阅读说明书，阅读完后请妥善保管以备需要时查阅。

售后服务热线： 400-819-9999
LG服务一号通

暂未开通地区请拨打：0523-86665498

目录

产品执行标准:

- GB4706.1-2005 《家用和类似用途电器的安全 第1部分:通用要求》
- GB4706.13-2008 《家用和类似用途电器的安全 制冷器具、冰淇淋机和制冰机的特殊要求》
- GB4343.1-2009 《家用电器、电动工具和类似器具的电磁兼容要求 第1部分:发射》
- GB17625.1-2003 《电磁兼容 限值 谐波电流发射限值(设备每相输入电流 $\leq 16\text{A}$)》
- GB/T 8059.4-93 《家用制冷器具 无霜冷藏箱、无霜冷藏冷冻箱、无霜冷冻食品储藏箱和无霜食品冷冻箱》
- GB12021.2-2008 《家用电冰箱耗电量限定值及能源效率等级》



智能



舒适



高效



节能



静音

- 安全使用注意事项 4-11
- 安装方法 12-13

- 冰箱部件及食品储存建议 14-15
- 温度调节和功能操作..... 16-19
- 使用技巧 20-25

- 零部件的拆卸及清洁 26-29
- 一般资讯 30
- 故障排除 31-33
- 产品规格 34
- 产品电路图 35
- 附件 36
- 产品保修卡 37-40

使用
前

使用
中

使用
后

获取更多资料 微信搜索 蓝领星球

基本安全注意事项

本手册包含许多重要的安全信息，请务必阅读并遵守所有的安全信息。

! 此符号为安全警告符。它提醒您注意安全信息，这些安全信息提示您存在的危险，这些危险可能对您和他人具有杀伤力，也可能造成产品的损坏。所有的安全信息前都有安全警告符号及危险提示语：警告、注意。

! **警告** 不遵守指示可能会导致死亡或重伤。

! **注意** 表示紧迫的危险状况，如果不加以防范，可能导致轻度的或者中度的伤害，或造成产品的损伤。

所有安全信息都将对危险进行标识，提示您如何减小受伤害的可能性，使您了解如果不遵守指示会出现的情况。

! 警告

为减小火灾，电击，或使用产品时对人造成伤害的风险，必须要遵守以下基本安全预防措施。使用该器具前请阅读所有说明。

阻止儿童进入冰箱内部，有可能会困在冰箱里。

- 在您扔掉旧冰箱前，先将冰箱门封条拆下，将搁架、隔板及抽屉保留在原位，使儿童不易在冰箱内攀爬。
- 儿童和老人使用冰箱时，必须要有成人监督指导及协助。
- 要避免儿童有单独使用冰箱的机会，防止儿童玩耍冰箱，以防意外。



连接电源时

- 应该使用专用插座，在一个插座上使用多个设备可能导致起火。
- 电路过载引起断路，会使食品腐坏和制冰器漏水。

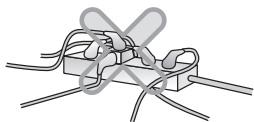

切勿将电源插头面朝上放置，切勿让冰箱背部挤压到电源插头。

- 否则插头可能进水或损坏，导致起火或电击。

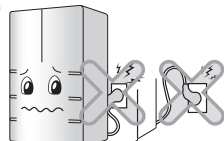

! 警告

切勿让电源线弯曲、扭曲或被重物挤压，以免损坏。

- 否则电源线可能会损坏，导致起火或电击。

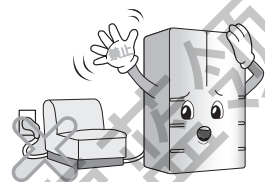

切勿延长或改变电源线的长度。

- 否则电源插头和其他部分可能发生电路损坏，导致起火或电击。

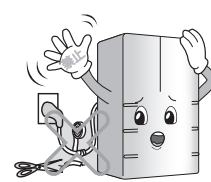

清洁、移动冰箱或更换冰箱内置灯泡时，应拔掉电源插头。

- 否则会导致触电或导致人员伤害。

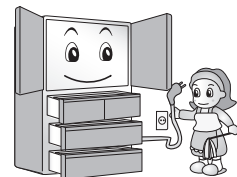

切勿用手拔电线或湿手触摸电源插头。

- 否则会导致触电造成人员伤害。

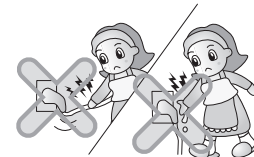

除去电源插头里的水份和灰尘，插入插座时接头要插入牢靠。

- 灰尘、水份或者插入不牢靠，可能导致起火或电击。

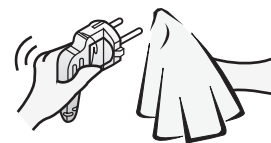

确保接地。

- 不正确的接地可能导致产品故障和电击。
- 本冰箱的电源配有三线(接地)插头符合标准三线(接地)插座。在任何情况下切勿切除或拆除电源线的第三插脚(接地)，插头应可触及，方便插拔。
- 无接地的延长插座不允许使用。

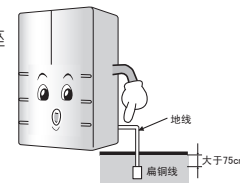

警告

电源线或电源插头受损，或者电源插座的插孔变松时请不要使用。

- 否则可能导致电击或因短路而起火。
- 如果电源软线损坏，为避免危险，必须由制造厂或其维修部门的专职人员更换。

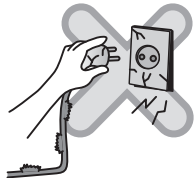

长期不用时，请拔去电源插头。

- 否则可能会因为绝缘的减弱，而引起触电和火灾。



2. 使用冰箱时

切勿在冰箱上放置重物或对冰箱有害的物品（盛放液体的容器）。

- 否则在开关冰箱门时，可能因物品坠落而导致伤害、起火或电击。



切勿攀附冰箱门以及门上的搁架。

- 否则会使冰箱倒下，或夹到手。请特别注意防范儿童有此的行为。

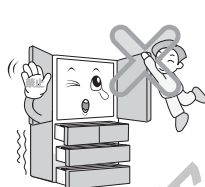

切勿在潮湿场所及有液体或雨水喷溅的地方安装冰箱。

- 电子部件绝缘性能受损可能导致漏电。

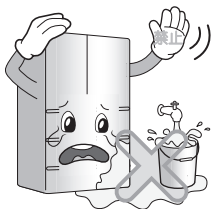

切勿在冰箱附近或在冰箱内使用或存放醚、苯、酒精、药品、液化石油气、喷雾剂或化妆品等易燃品。

- 否则会导致爆炸或起火。

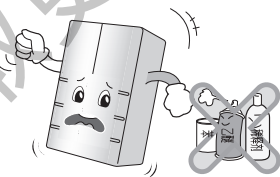

警告

切勿在冰箱里存放药品或试验品。

- 存放对温度控制要求严格的物品时，物品性能可能会降低，物品可能因发生意料之外的反应而导致危险。



切勿在冰箱附近使用易燃喷雾剂。

- 否则会导致起火。

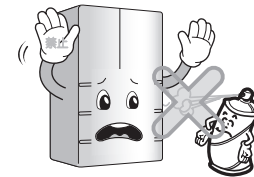

远离加热明火装置。

- 否则会导致起火。

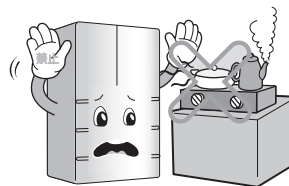

切勿在冰箱上面放置花瓶、杯子、化妆品、药品或其他盛水的容器。

- 否则会导致由于坠落而导致起火、电击或伤害。

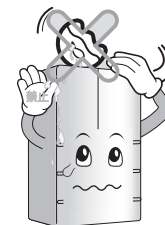

在打雷闪电的情况下以及长期不使用冰箱时请拔下电源插头。

- 否则会导致电击或起火。

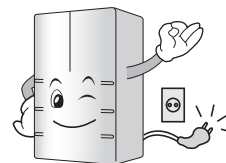

冰箱如浸水应检查后再使用。

- 否则会导致电击或起火。

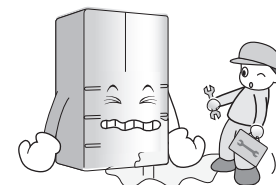

警告

如果发生漏气，切勿触摸冰箱或插座，而应立即进行室内通风。

- 火星会引起爆炸，导致起火或燃烧。
- 本冰箱使用天然气（R600a）作为环保的制冷剂，所以即便少量的泄露（80至90g）也可引致起火。在冰箱的运输、安装或使用中，如果因为损坏严重而发生漏气，遇到火星即可能导致起火或燃烧。（仅限于R600a型号）

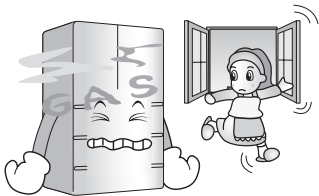

切勿在冰箱内外喷水，切勿使用苯或稀释剂清洗冰箱。

- 电子部件绝缘性能的降低可能导致电击或起火。

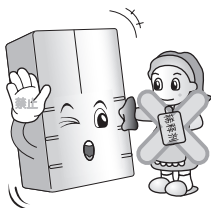

发现冰箱有奇怪的味道或烟雾时，立即断开电源插头并与服务中心联系。

- 否则会导致起火。

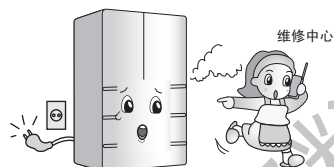

切勿使用吹风机对冰箱内部除湿，也不要不要在冰箱内放置点燃的蜡烛进行除臭。

- 否则会导致爆炸或起火。

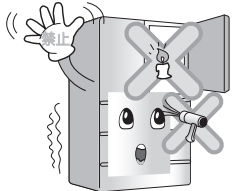

切勿让专业工程师以外的人拆卸、维修或改装冰箱。

- 否则会导致伤害、电击或起火。

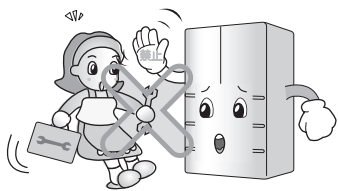

切勿将冰箱用于家庭以外的目的（存放药品或试验品、在船上使用等）。

- 否则可能导致意料之外的危险，如起火、电击、存放物品的性能降低或产生化学反应。

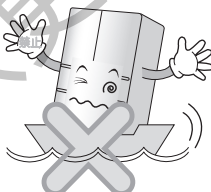

警告

处理废弃冰箱时，要将冰箱门上的门封条拆下。

- 否则可能导致儿童被锁在门内。

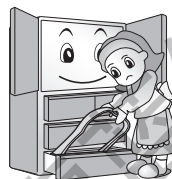

冰箱应安装在平稳的地方。

- 如果安装在不平稳的地方，在开关冰箱门时可能因为冰箱的倾倒造成意外伤害。

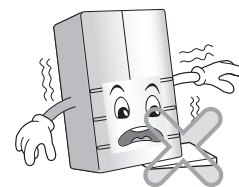

切勿将手或金属棒插进冷气出口、盖子、冰箱底部以及背部的防热栅格（散热孔）。

- 否则会导致电击或伤害。

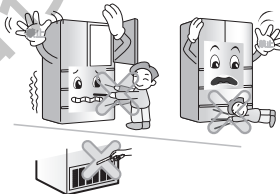

当您需要处理废弃冰箱时，请联系相关办事处。

- 当您需要处理大型生活废品，如家用电器和家具时最好联系您当地的相关办事处。

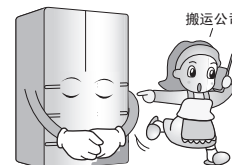

煤气泄露时，请不要碰冰箱和电源插座，要打开门窗通风换气。

- 否则有产生火花引起爆炸，导致火灾和烧伤的危险。

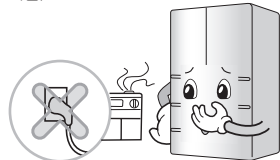

切勿将手插入制冰机（仅限于带制冰机型号）。

- 这样可能会导致伤害。



自动制冰机只可以使用饮用水（仅限于带自动制冰机型号）。

- 否则会导致危险。

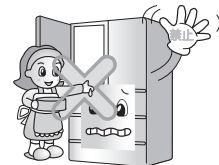

安全使用注意事项

! 注意

违反本说明可能导致伤害或损坏居室及家具，请务必留意。

切勿用湿手在冷冻室接触食品或容器。

- 否则会导致手冻伤。

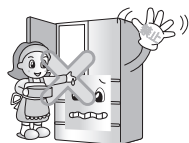

拔掉电源插头重新连接时，请等候5分钟以上。

- 否则可能导致冰箱操作失常。



切勿在冷冻室内放置瓶子。

- 瓶内物质冷冻后可能引起瓶子的破碎，导致伤害。



拔掉电源插头时不要拉扯电源线，而应手抓住插头拔下。

- 否则可能导致电击或因短路而起火。



切勿将手插入冰箱底部。

- 冰箱底部的金属板可能导致人受伤。

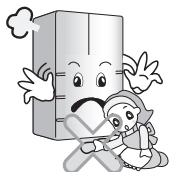

搬运冰箱时，应握住位于前面底部和后面顶部的把手。

- 否则，可能因手滑而导致人受伤。
- 不要一个人搬运。

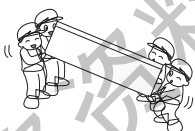

开关冰箱门时可能伤害到周围的人，所以请小心操作。开关冰箱门时请使用把手，不要用力拉，以免损坏门。

- 开关冰箱门时，门的缝隙可能夹到手脚，门的边角可能伤害到儿童。
- 拉出抽屉时应防止碰到脚。
- 为了避免手指或者手部受伤，在开关冰箱门时，小心玻璃门的边角。



切勿在冰箱内放置活的动物。



安全使用注意事项

! 注意

如遇到停电，应将冰从储冰盒内取出。

- 冰会因长时间停电而融化。

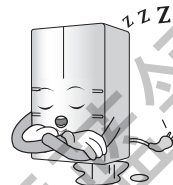

本产品不供以下人群（包括儿童）使用：生理、感官、精神方面有缺陷，或者缺乏经验和知识的人群。除非有专人监督指导，确保他们的安全。请监督儿童，确保他们不要玩本产品。

! 警告

- ! 保持冰箱外壳和内置结构中的通风孔畅通无阻。
- ! 不要使用机械设备或其它制造商推荐的方法加速除霜过程。
- ! 不要损坏制冷剂回路。
- ! 不要在冰箱的食品储存室内使用电器，除非是制造商推荐的电器类型。
- ! 此冰箱中使用的制冷剂和隔热气体需要经过特殊的处理过程。废弃处理时请咨询服务代理或相关专业人员。



本产品包含少量异丁烷（R600a），它是一种可工作于多种环境下的可燃气体。在运输和安装本机的时候，请注意不要破坏冷却回路的任何器件。从管路中喷出的制冷剂能够燃烧或者导致眼部伤害。如果发现泄露，请杜绝明火或潜在的火源，并且对本机所在的房间进行通风换气。

为了在冷却回路发生泄漏时防止可燃性气体混合物的产生，应根据制冷剂的用量确定放置本机的房间大小。

产品内每使用8克R600a制冷剂需要1平方米的空间。制冷剂的用量标示在您的产品标牌上。产品有受损迹象时切勿开机。如有疑问，请咨询您的经销商。

1 选择理想的安装位置

● 冰箱和周围物件之间保持适当的距离

- 为确保冰箱周围的空气得以顺畅地流通，请让冰箱两侧和上方留有足够空间，并使其距离后方墙壁2英寸（5cm）以上。
- 与周围间隙太小，会抑制冰箱向四周散发热能，而引起制冷能力下降，耗电量增大。



● 安装在干燥且通风良好的位置

- 不要将冰箱安装在潮湿或者容易受潮的位置，以防止金属部件生锈或造成电击。
- 将冰箱安装在通风良好的位置。

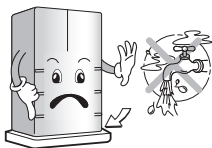

● 避免受热或者阳光照射

- 如果环境温度过高，则冰箱的制冷能力可能下降，耗电量可能增加。
- 安装在煤气或者烟雾较多的地方，冰箱表面会变色。



2 将冰箱放平稳

● 放置在结实、平整的位置

- 冰箱放置不稳时，请使用起子调节冰箱的可调支脚。调节可调支脚时，请先打开冰箱最下面的冷冻室抽屉。
- 安装在地毯或者地板上时，请先垫一块结实的垫板，否则地面会受热变色。切勿直接使用出厂时垫在冰箱下的底托垫在下面。
- 安装不平稳会引起震动、噪音。

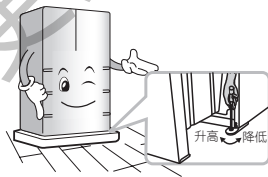

● 将冰箱前部调整为稍高于后部

- 前后、左右、对角摇动冰箱，检查是否结实牢固；然后重新调节前部校准支脚，使冰箱前部稍高于后部。
- 如果前部偏低，则冰箱门可能会关不严。冰箱的性能将受到影响，内部可能形成结露。

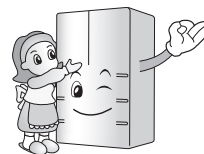

3 采取因防震而翻倒的措施

- 将冰箱与墙壁固定，防止发生意外而翻倒。

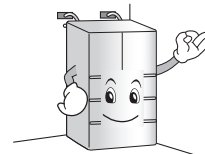

4 调整平行度

- 当左边门低于右边门时（如图①），向上抬起左边门，将垫片的卡口对准铰链栓插入。
- 当右边门低于左边门时（如图②），向上抬起右边门，将垫片的卡口对准铰链栓插入。

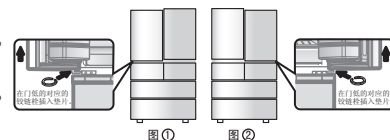

! 注：垫片共四个，随冰箱附带，您可在说明书包装袋中找到。

5 清洁、安装配件、连接电源

- 清洁冰箱在运送过程中所积累的灰尘。
- 在冰箱内适当的位置安装配件，为防止运送过程中发生损坏，有些配件是包在一起的。
- 将电源线插入220V插座，不要和其它设备共用一排插座。



6 放入食物

- 第一次启用冰箱时，在装入新鲜或冷冻食物前，先让冰箱在室温下正常运作2-3小时。如果拔掉冰箱电源插头，想再次启用冰箱，请间隔5分钟以后重新启用。如果立即插入，可能导致故障。

► 冷藏室储存建议

1 可移动门架

存放小包装的牛奶、或调味品。



2 可翻转门搁架

可以避免灰尘进入搁架内，
适合存放小包装的牛奶、或调味品。



3 门瓶架

存放水和饮料。



4 搁架

存放冷藏食品（食品之间
要有一定的距离，切勿
将食物堵住出风口）。



5 折叠式搁架

使用方法见使用技巧（参见第21页）。
（食品之间要有一定的距离，切勿
将食物堵住出风口）。



6 滑动托盘

使用方法见使用技巧（参见第22页）。
（食品之间要有一定的距离，切勿
将食物堵住出风口）。



7 果菜盒

存放瓜果蔬菜。

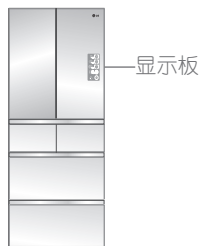
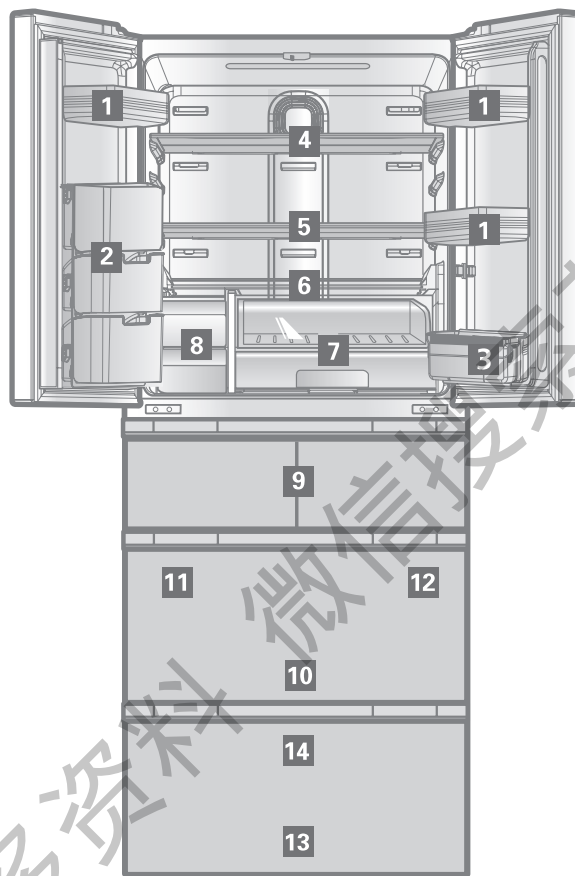

类型-1

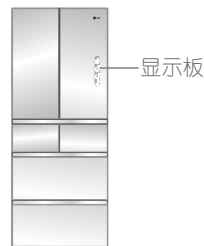

类型-2

8 小抽屉

存放小包装食物或鸡蛋。

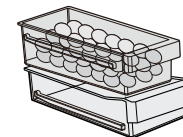

► 变温室储存建议

9 变温室（两个）

存放需要冷藏或冷冻的食物。

► 冷冻室储存建议

10 冷冻室上抽屉

存放需要长期储藏的冷冻食品。



11 制冰

制冰方法参考说明书中
的制冰方法（参见第25页）。



12 冷冻室小抽屉

存放体积小的冷冻食物。



13 冷冻室下抽屉

存放体积大的冷冻食物。



14 冷冻室下透明浅抽屉

存放小包装的冷冻食物。



※ 当食品体积过大时，可以移除搁架、果菜盒、抽屉等部件。

温度调节及功能操作

当门关闭或者停止操作按键约20秒后，显示屏会关闭，以利于节电。当门打开或者操作按键后，显示屏会变亮。

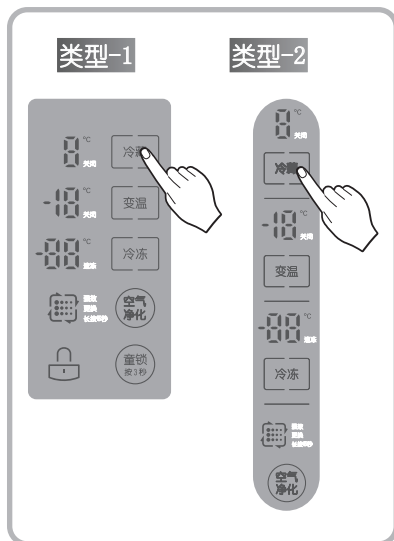

1 冷藏室温度调节

按“冷藏”按键，调节冷藏室的温度，冷藏室显示温度变化如下：

4°C → 5°C → 6°C → 7°C → 8°C → 关闭 → 2°C → 3°C → 4°C

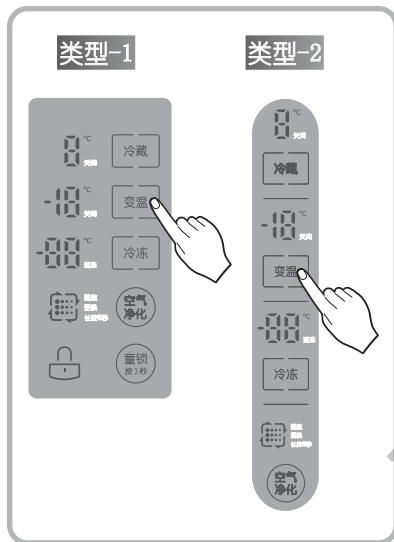

2 变温室温度调节

按“变温”按键，调节变温室的温度，变温室显示温度变化如下：

4°C → 5°C → 6°C → 7°C → 关闭 → -17°C → -15°C → -12°C → -7°C → -3°C → -2°C → -1°C → 0°C → 1°C → 2°C → 3°C → 4°C

温度调节及功能操作

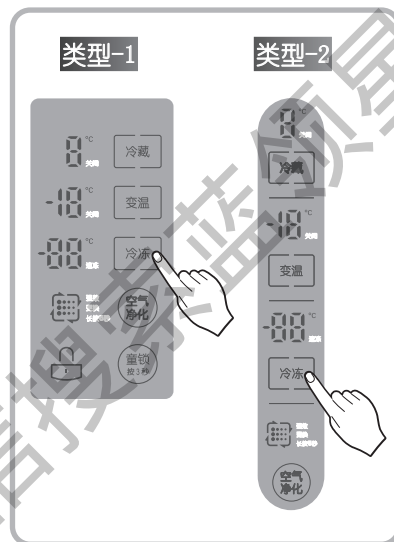

3 冷冻室温度调节

按“冷冻”按键，调节冷冻室的温度，冷冻室显示温度变化如下：

-18°C → -19°C → -20°C → -21°C → -22°C → -23°C → -24°C → -26°C(速冻) → -16°C → -17°C → -18°C

※ 快速冷冻功能

如果你想选择快速冷冻食物请选择此功能。
设定快速冷冻：按“冷冻”按键，当面板显示“-26°C”和“速冻”时为快速冷冻状态。

取消快速冷冻：按“冷冻”按键，面板显示“-26°C”以外的温度时即为退出快速冷冻状态，当快速冷冻时间到达后自动退出快速冷冻，冷冻温度恢复为“-21°C”。

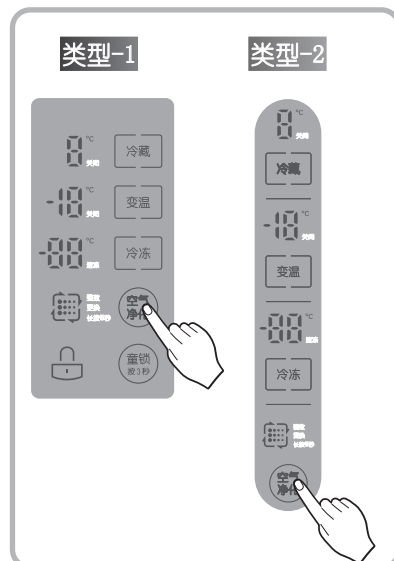

4 空气净化

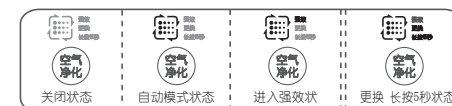

※ 强效空气净化：

设定：按“空气净化”键，此时空气净化图案和“强效”灯亮，进入强效状态。

取消：按“空气净化”键，此时“强效”灯不亮，即为退出强效状态。

注：在强效状态下，强效空气净化时间到达后（最长4小时）自动退出强效模式，恢复额自动模式。

※ 按“空气净化”键，调节空气净化，空气净化显示变化如下：
关闭状态 → 自动状态 → 强效状态 → 关闭状态

※ 更换 长按5秒 功能

空气净化使用时间到达后（最长2年），“更换 长按5秒”灯亮，提示用户更换空气净化功能零部件；更换后按“空气净化”键5秒，恢复零部件使用时间，恢复后“更换 长按5秒”灯不亮。

温度调节及功能操作

类型-1

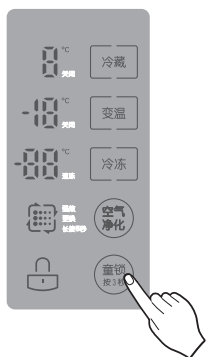

5 锁定、解锁功能



按住“童锁”按键3秒钟，在锁定和解锁之间切换。锁定状态下按其它按键无效。（ 锁定会闪烁3次，以提醒当前处于锁定状态。）

类型-1

类型-2

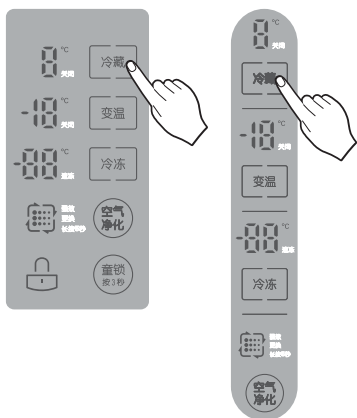

6 冷藏关闭

当没有食物需要放在冷藏室时，为了节约用电，可以选择冷藏关闭功能即冷藏室不工作。

连续按“冷藏”按键，直到“关闭”灯亮，此时冷藏进入关闭状态。

冷藏关闭功能启用后，打开冷藏室门，冷藏室灯不亮。

温度调节及功能操作

类型-1

类型-2

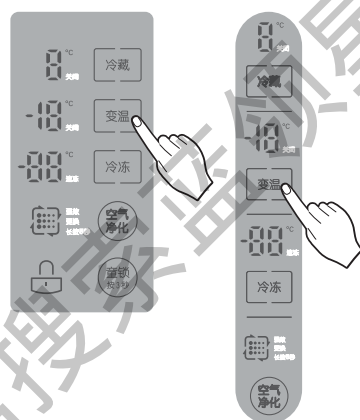

7 变温关闭

当没有食物需要放在变温室时，为了节约用电，可以选择变温关闭功能，即变温室不工作。

连续按“变温”按键，直到“关闭”灯亮，此时变温进入关闭状态。

变温关闭功能启用后，打开变温室门，变温室灯不亮。

8 自检测功能(故障检测功能)

- 本功能会在使用冰箱时自行检测产品发生的故障；
- 若产品出现故障，无法操作任何功能按键且不能正常显示时，请勿关闭电源，并立即联系您当地的服务中心。如果将电源关闭，维修工程师需花费更多的时间来找出故障的零件。

9 门报警功能

- 若冷藏室门、变温室抽屉、冷冻室上抽屉开启或未完全关闭一分钟以上时，每隔三十秒钟提醒一次，每次响三声。若超过6分钟门仍未关闭好，报警将停止。
- 若在关上冷藏室门、变温室抽屉、冷冻室上抽屉后仍持续出现警告音，请及时联系您当地的服务中心。

10 记忆功能

- 冰箱在停电后重新开启电源时，具备记忆停电前设定的冷藏温度、冷藏关闭、冷冻温度、变温关闭、变温温度的功能。快速冷冻没有记忆功能，如果停电前设定的是快速冷冻状态，停电重新开启电源，冷冻温度为“-21°C”。

! 存储食品的注意事项

- 冷藏室用来存储新鲜食物，冷冻及解冻的方式是影响食物新鲜与美味的重要因素。
- 不要存放低温下容易坏掉的食物。如香蕉、未切开的热带水果，过度冷却会使食物变色，而且会减少维生素的含量。
- 热的食物待冷却后再放入，否则会使冰箱内的温度升高，影响其他食物的新鲜度，而且耗电。
- 开门次数不宜太频繁，将门打开时会使热气跑进冰箱，造成冰箱内的温度升高。
- 不要在门搁架里放太多食物，否则门无法关闭。
- 请用保鲜膜或塑料袋将容器密封或使用有盖的容器存放食物，可避免食物的水份蒸发，以保留食物的风味和营养，并减少冰箱内的异味。
- **切勿将食物堵住出风口，否则会使冰箱内的食物难以冷却，而且耗电。**

● 冷藏室使用技巧

冷藏室用于存放不要冻结的食物，贮存期较短。

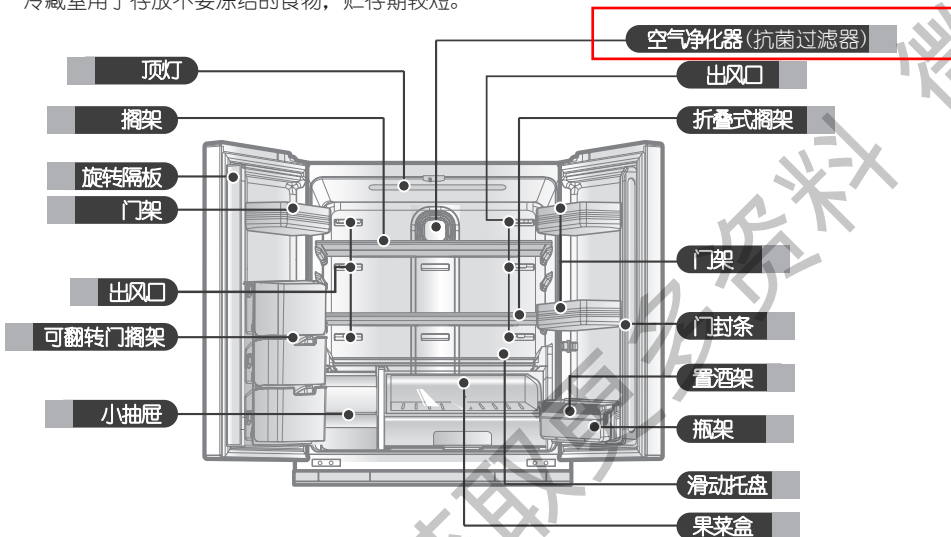

● 冷藏室使用技巧

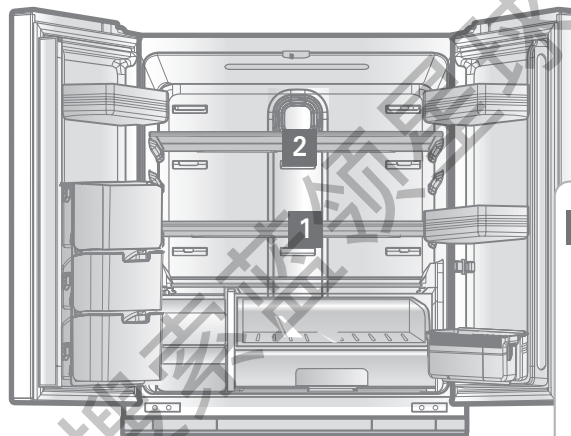

1 折叠式搁架

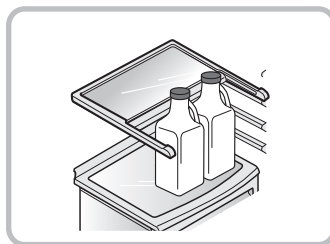
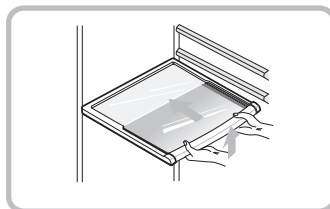

抬起折叠式搁架的前部，向里推，和内侧搁架重叠，然后就可以放置较高的食物。

2 移动搁架改变搁架之间的高度

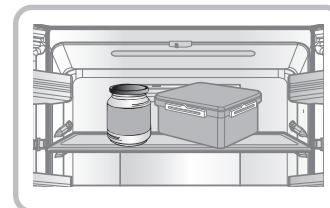
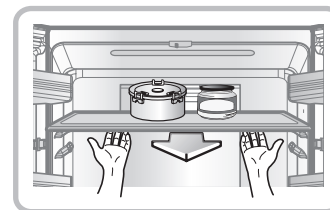

抬起搁架的内侧，向外拉，取下搁架。将取下的搁架安装在需要移至的位置。

! 注:

※移动搁架前请先取出放在搁架上的物品。

3 移动门架，改变门搁架之间高度

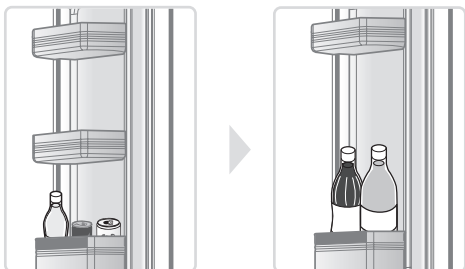
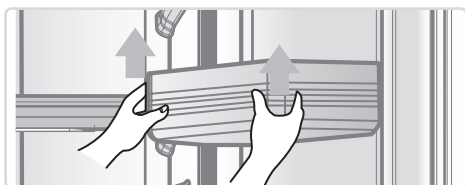

将门搁向上抬起，然后取出门架，移到您需要安装的位置。

！注：

只有右冷藏门上的搁架可以改变之间的高度。

4 旋转隔板



旋转隔板此状态时门无法关上。



旋转隔板此状态时门可以关上。

※ 旋转隔板处于抬起状态下门无法正常关闭，必须使回复原位才能关上门。

！注：

为防止结露，选择隔板配有加热器进行加热。旋转隔板发热属于正常现象，对冷藏的食物没有影响。

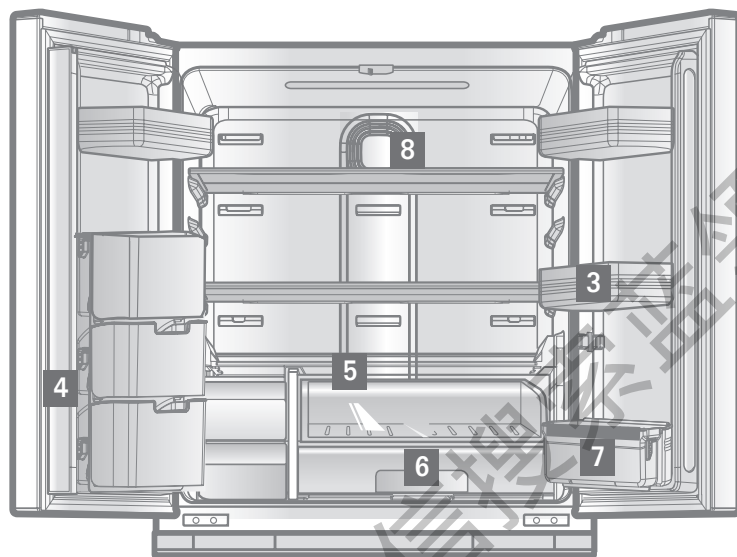

5 滑动托盘

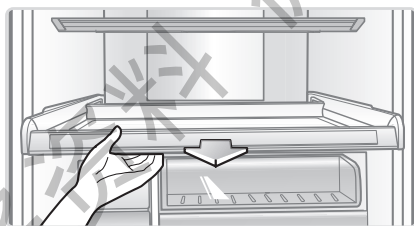

存取搁架后部的食品很麻烦，滑动托盘可随意滑动，取存食物更加方便！

！ 冷藏室存储食品的注意事项

1. 避免将潮湿的食物放在最上层的搁架上，因为可能会接触到冷空气而冻结。
2. 食物放入冰箱时要洗净，蔬菜及水果应擦洗干净，食物的包装袋也要擦干净，以防止影响到邻近的食物存放。

6 果菜盒的使用

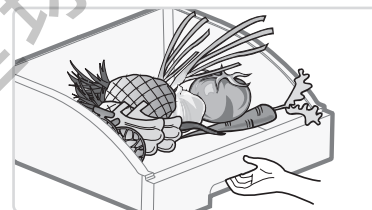

向外拉出抽屉，放入果菜。

7 瓶架的使用



将瓶类饮料放入瓶架内，用挡板固定瓶子防止开门时瓶子倾倒。

8 空气净化器(抗菌过滤器)的使用

- 因为空气净化器已经安装在冷藏室内壁上，不需要再单独安装。
- 请使用密封的容器存有辛辣气体的食物。否则该气味就会被存放在一起的其他食物吸收。
- 本系统使用光触媒可以有效地吸收强烈的气味。本系统不会对存储的食物产生任何影响。
- 空气净化器具有除臭功能，强效模式下除臭率为90%以上
- 空气净化器内部的材料具有抗菌效果，抗菌率为99.99%；对大肠杆菌、金黄色葡萄球菌的抗菌率达到99.99%。
- * 抗菌 99.99%：符合GB21551.2 抗菌材料的特殊要求的附录B的要求
- * 除臭 90%以上：符合GB21551.4 抗菌冰箱的特殊要求的除异味的要求

变温室使用技巧

变温室温度设定为1-7°C 时，可存放蔬菜和水果；
当变温室温度设定在0°C 以下时，可短期存放鱼和肉类食物。
所以在存放食物前一定要检查设定的温度。

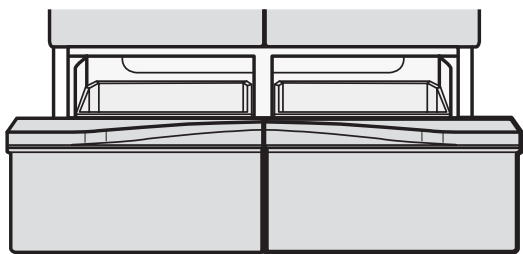

存放在变温抽屉里的食物可以按照类别分开存放在两个抽屉里。

冷冻室（上、下）使用技巧

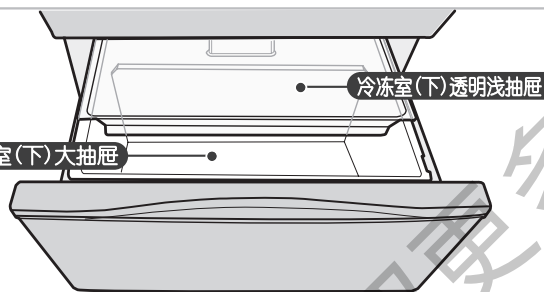

透明浅抽屉用于存放小包装食品，大抽屉用于存放大包装食品。放置的食品不能超出一定高度，否则透明浅抽屉不能放置到位，造成抽屉不能正常关闭，食物无法冷冻。

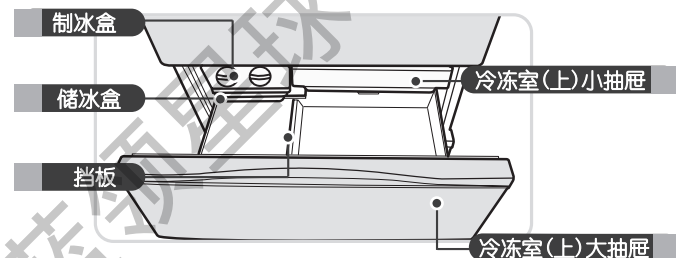
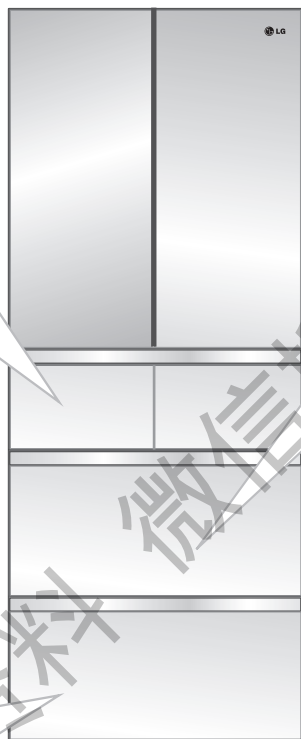

- 冷冻室（上）小抽屉存放小包装的需要冷冻的食物。
- 冷冻室（上）的大抽屉用于存放大包装的需要冷冻的食物，大抽屉的挡板可以拆掉，使用挡板时可将食物按类别分开存放，当冷冻食物体积太大时可以拆掉挡板。

制冰

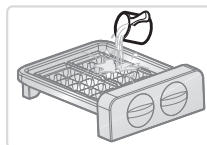

1. 往制冰盒内加入水，如果加水太多就不容易分开冰块，而且水会滴入储冰盒里，使已经制好的冰块冻结在一起。



2. 旋转制冰盒的冰块分离旋钮，冰块就会落入储冰盒内。

！注：

在水未完全冻结之前旋转冰块分离旋钮，剩余的水会滴入储冰盒里，使已经制好的冰块冻结在一起。如果冰有异味，请参考故障处理部分（见第31页）。

！ 冷冻室存储食品的注意事项

1. 不要将瓶类放入冷冻室，会因为内装物的冻结而造成瓶破裂。
2. 不要将已经解冻的食物再放入冷冻室，这样可能会使味道及营养流失。
3. 不要用湿手直接接触食物或容器（尤其是金属容器），否则会冻伤手。

！ 警告

如果用湿手直接接触食物或容器您的手可能会冻伤、或者由于容器本身材料冻结而碎裂导致人身伤害，请小心操作。
拉出下端抽屉时，应防止碰伤到脚。

冰箱内的零部件的拆卸及清洁

注意

- 清洁前拔下电源插头，以确保安全；
- 拆卸后可按相反顺序组合；
- 不要用力拆卸，可能会损坏；
- 用软布沾上中性洗涤剂擦拭，然后用干净软布擦干，请勿使用去污粉、石油、苯、盐酸、烫水、粗刷等清洁冰箱，否则会损坏或腐蚀冰箱。
- 清洁后请检查电源线有没有损坏或潮湿？插头是否过热？如果一切正常后才可以插上电源。

警告

在将插头插上电源插座之前，先将电器零件周围清洗一遍（如门开关...），再用柔软的干布或者海绵将清洗后的湿气擦干净，以避免水或者其他液体残留在电器部件里面，引起触电的危险。

1 搁架和折叠式搁架的拆卸及清洁

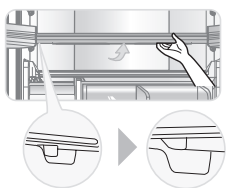

- 抬起搁架的内侧，向外拉，取下搁架；
- 将取下的搁架用水冲洗，然后用干软布擦拭干净；
- 按照相反的顺序装上搁架。

2 门架和瓶架的拆卸及清洁

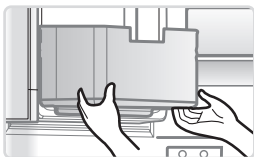

- 一只手紧紧抓住，另一只手从底部轻轻向上敲，然后取出门架；
- 将取下的门架用水冲洗，然后用干软布擦拭干净；
- 按照相反的顺序装上门架。

3 果菜盒的拆卸及清洁

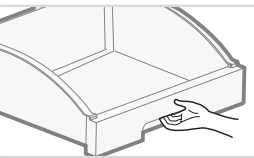

- 向外拉出果菜盒，直至拉不动为止，将果菜盒的外侧向上抬起，拉出果菜盒；
- 将取下果菜盒用水冲洗，然后用干软布擦拭干净；
- 按照相反的顺序装上果菜盒。

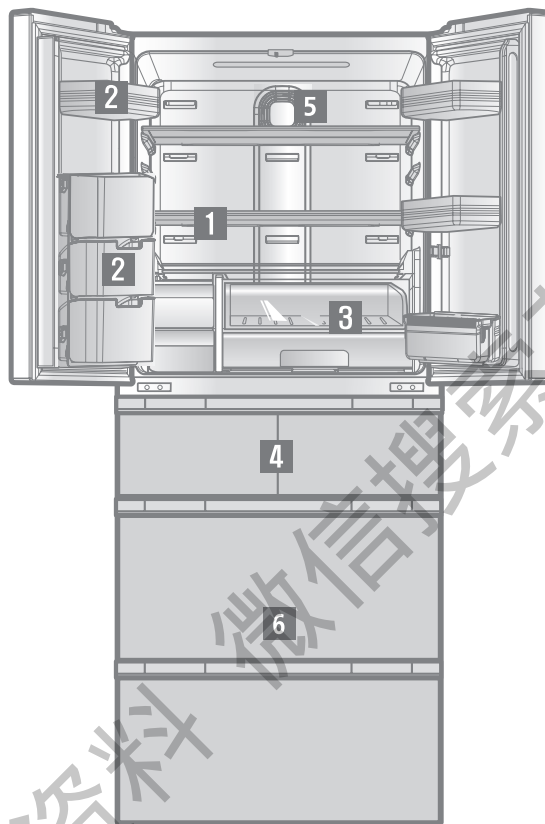

6 冷冻室上抽屉的拆卸及清洁

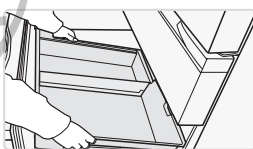

- 将抽屉拉至不能拉的位置，然后将白色塑料抽屉向上抬起取出；
- 用水冲洗白色塑料抽屉，然后用干软布擦拭干净；
- 按照相反的顺序装上白色塑料抽屉。

警告

- 请勿把手指或异物放入过滤器后方的风扇里，防止受伤或误启动等。

4 变温室抽屉的拆卸及清洁

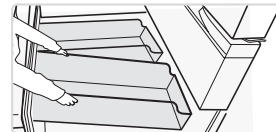
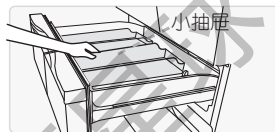

- 将抽屉拉至不能拉的位置，然后将抽屉外侧向上抬起并稍微向外拉一点，再将抽屉向上抬起取出；
- 用水冲洗小抽屉，然后用干软布擦拭干净；
- 按照相反的顺序装上小抽屉，安装时要注意方向。

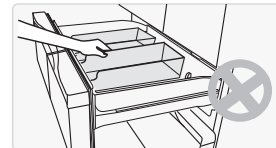
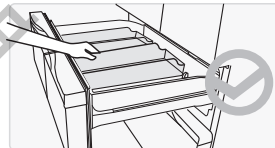

注

- 安装小抽屉时请注意方向，如果安装反了抽屉将无法关好。

5 空气净化器(抗菌过滤器)的拆卸和安装

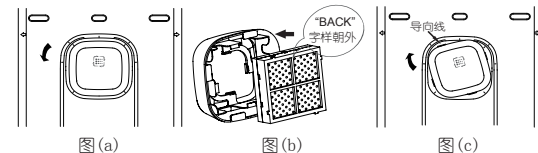

- 握住空气净化器外壳，按逆时针方向旋转15度左右后拉出如图(a)所示。从空气净化器外壳中取出空气净化器。
- 将新的空气净化器装入其外壳中如图(b)所示，（注意安装方向）。
- 在冰箱壁面上按以正确的角度如图(c)所示，插入后顺时针方向旋转，听到咔声后完成安装。

注

- 空气净化器安装方向请勿颠倒。把空气净化器的黄绿色网的一面向里插入空气净化器外壳图(b)。
- 当显示板出现“ 更换”标志时，请联系当地售后服务中心。
- 此空气净化器不对所有细菌有效。
- 此空气净化器仅对空气中悬浮的细菌有效。
- 空气净化器的效果受使用时间和使用环境的影响可能会衰退。
- 建议正常使用情况下，1年更换一次。
 - 使用寿命为1年（正常使用下）
 - 使用寿命为2年（关闭状态下）

冰箱内的零部件的拆卸及清洁

7 滑动托盘的拆卸及清洁

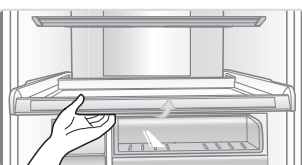

- 将滑动托盘拉到不能拉的位置，然后将托盘外侧向上抬起后向外拉，取出滑动托盘；
- 用水冲洗托盘，然后用干软布擦拭干净；
- 按照相反顺序装上滑动托盘。

8 冷冻室下抽屉的拆卸及清洁

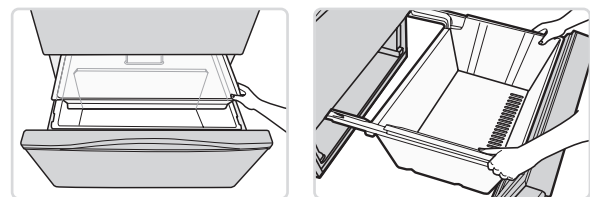

1. 将冷冻室（下）的抽屉向外拉至不能拉的位置；
2. 将取下透明浅抽屉；
3. 将整套抽屉向上抬起，然后外拉，取下整套抽屉；
4. 将取下的透明浅抽屉和白色抽屉用水冲洗，然后用干软布擦拭干净；

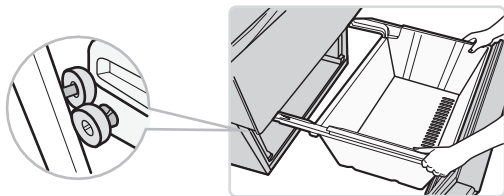

5. 装上整套的抽屉，安装的时候抽屉的滚轮在箱体的滚轮下面；

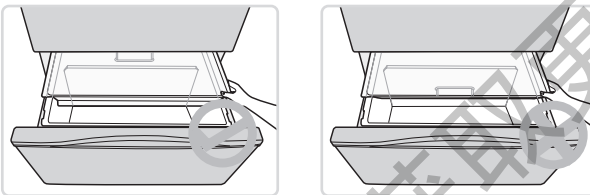

6. 装上透明浅抽屉。

！注：

安装透明浅抽屉时请注意方向，如果安装反了抽屉将无法关好。

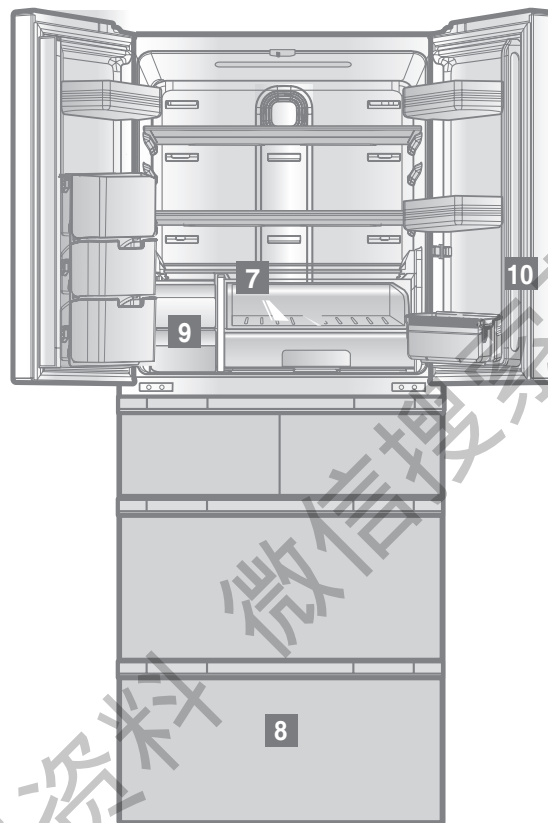

9 制冰盒、储冰盒和旁边的小抽屉的拆卸及清洁

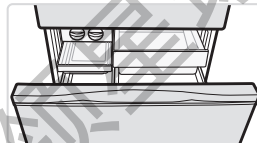

- 向外侧拉出制冰盒、储冰盒和旁边的小抽屉；
将取下的制冰盒、储冰盒和小抽屉用水冲洗，然后用干软布擦拭干净；
按照相反的顺序安装上。

10 门封条和抽屉封条的清洁



- 冰箱的门和抽屉封条变脏后容易引起老化，损坏并造成冷气泄露，所以必须保持门和抽屉封条的清洁。

一般资讯

当您去度长假时	<p>当您要去度长假时，离开前最好让冰箱继续运转，并留下可长期存放的食物。</p> <p>如果您打算关掉冰箱，先将所有食物移出，拔掉电源插头，并将冰箱内部彻底清洁后，将门打开，晾干后关闭，以防止异味产生。</p>
长期不使用制冰盒时	<ul style="list-style-type: none"> ● 倒掉制冰盒里的水； ● 清除制冰盒里的残存的冰块和水；
停电时	<p>一般停电1-2小时内不会影响冰箱内部的温度。不过停电期间，尽可能的减少打开冰箱门的次数。</p>
假如您要移动冰箱	<ul style="list-style-type: none"> ● 移动冰箱前必须将冰箱内部可能会松脱的物件固定好； ● 扭紧可调支脚； ● 搬运到较远地方时，冰箱要立放在车子上，否则会出故障。
冷却器	<p>冰箱的外壳有时候可能会发热，尤其是刚刚启动的时候，无需担心，这是为了预防冰箱外壳凝结湿气所产生的热量。</p>
灯的更换	<ul style="list-style-type: none"> ● 照明参数为：冷藏室灯功率 DC12V/1.5W 变温室灯功率 DC12V/1W（仅适用于某些型号） 冷冻室灯功率 DC12V/0.5W（仅适用于某些型号） ● 如果灯损坏，必须要联系维修中心来更换，不可私自更换。

故障处理

在寻求服务前，请检查下表，可能会节省您的时间及花费。检查完下列事项后冰箱仍然异常，请及时与本产品指定维修服务单位或销售店联系。

冰箱不工作

- 是否断电？检查插座，电源线是否完好。
- 电源电压是否220V？
- 电压是否稳定？如电压不稳定，请使用调压器。

不制冰，制冰少

- 制冰时需要冰箱内充分冷却后才能制冰。
- 制冰盒里是否有水？

冰块有异味

- 是否每周一次清洁制冰盒？清洁制冰盒。
- 是否是其它间室有气味强烈的食品，串味影响到冰块？
- 制冰盒和冰箱内部需要清洁，请参考清洁章节。

冰箱外面发热



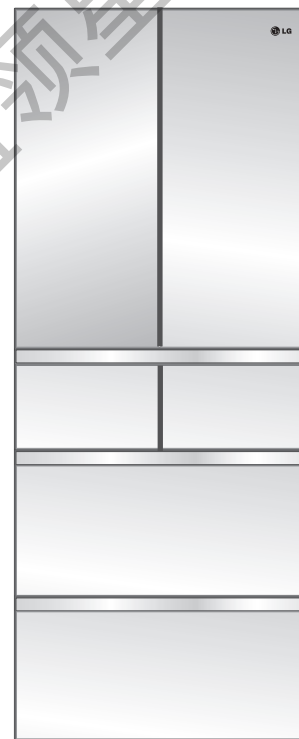

- 冰箱内部装有防结露的高温管及冷凝器管道，是正常现象，放心使用。

冷却不充分



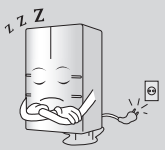

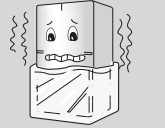
- 环境温度是否过高？不要安装在受阳光直射或靠近热源的位置。
- 是否与周围物体保持适当距离？保持良好的通风散热。
- 出风口出风是否畅通？存放物品不要太多，否则会堵住冷风出风口。



故障处理

	问题	原因和解决方法
	冰箱无法运行	<ul style="list-style-type: none"> 可能是电源插头已被拔除。请将插头插好至电源插座。 家庭保险丝烧掉或断路器启动。检查/或更换保险丝并重置断路器。 电源中断。检查居家照明。
	冷藏室或冷冻室温度过高	<ul style="list-style-type: none"> 温度控制未设至合理的位置。请参阅温度控制章节。 冰箱位置太过靠近热源。在温暖的环境下开启冰箱次数过于频繁。 冰箱门开启过久。食物包装导致门未关好或是阻挡了冰箱内的气流风道。
	冷冻食品上的结霜或结冰	<ul style="list-style-type: none"> 冰箱门可能没有关上或是食品包装卡住让门无法关上。 开启冰箱门的次数过于频繁。 食品包装内结霜为正常现象。
	冰箱表面积水	<ul style="list-style-type: none"> 潮湿环境下可能会发生此现象。请用干毛巾擦拭。
	冰箱内部聚积水份	<ul style="list-style-type: none"> 开启冰箱门的次数过于频繁。 在潮湿的气候下，开启冰箱时流进的空气夹带水份。 大量的蔬菜存放冰箱内会产生水汽。

故障处理

	问题	原因和解决方法
	冰箱有异味产生	<ul style="list-style-type: none"> 应该密封包装有强烈气味的食物。 检查是否有食物腐烂。 冰箱内部需要清洗，请参阅清洁章节。
	冰箱门无法正确关上	<ul style="list-style-type: none"> 食物包装卡住使门无法关上。移开卡住门的食物包装。 冰箱歪斜，调节可调支脚。 放置冰箱的地板可能不平或是冰箱本身稳定度不够。请旋转可调支脚以稍微升高冰箱前侧。 变温室抽屉无法关闭，请检查里面的小抽屉放置方向是否正确。 冷冻室下抽屉无法关闭，请检查里面透明浅抽屉的放置方向是否正确。
	冰箱内灯不亮	<ul style="list-style-type: none"> 供电插座并未供电。 灯需要更换。
	噪音太大	<p>※ 有噪音</p> <ol style="list-style-type: none"> 1) 是否安装平稳？参考第12页将冰箱放置平稳。 2) 检查抽屉、果菜盒等附件是否有松动或互相磕碰现象？ <p>※ “嗡嗡”声 压缩机正常工作时产生的声音，高效压缩机工作强劲，声音会比较明显。</p> <p>※ “呼呼”声。 装有风扇或无霜的冰箱在风扇转动时发出的声音。</p> <p>※ 气流声和流水声 制冷剂气态、液态转变实现制冷，其流动时会产生流动声，转变状态时会产生喷发声或咕噜声。</p> <p>※ “咔嗒”声 电气部件运行时触点的闭合和断开发出的声音</p> <p>※ “笃笃”声 冰箱内部温度变化引起零部件收缩或膨胀发出的声音。</p>

产品规格参数

型号	GR-T38NGLL	GR-T38YGYL
气候类型	ST/T	ST/T
防触电保护类型	I类	I类
冷冻星级	★☆☆	★☆☆
有效容积	总有效容积(L)	378
	冷藏室有效容积(L)	223
	冷冻室有效容积(L)	113
	变温室有效容积(L)	42
外形尺寸	宽(mm)	723
	深(mm)	685
	高(mm)	1780
额定电压/频率(V~/Hz)	220/50	220/50
额定输入电流(A)	1.20	1.20
除霜输入功率(W)	170	170
冷冻能力(kg/24h)	8	8
耗电量(kW·h/24h)	0.95	0.95
耗电等级	1级	1级
制冷剂及注入量(g)	R600a,70	R600a,70
发泡剂	环戊烷	环戊烷
净重(kg)	115	108
平均噪音(稳定运行)/dB(A)	41	41

※耗电量是在25℃环境温度下按照国家标准测得

产品电路图

电路图

PWB 组件

虚框里的内容为可选项

BK(BLACK): 黑色 BL(BRIGHT ORANGE): 橙色 RD(RED): 红色 BN(BROWN): 棕色 GY(GRAY): 灰色 WH(WHITE/BLACK): 白色/黑色 YL(YELLOW/BLACK): 黄色/黑色
 YL(YELLOW): 黄色 PK(PURPLE): 紫色 LB(LIGHT BLUE): 蓝色 GN(GREEN): 绿色 QY(QUIET/WHITE): 灰色/白色 BL(WHITE/BLACK): 白色/黑色 BO(BRIGHT ORANGE/BLUE): 橙色/蓝色
 SB(SKY BLUE): 天蓝色 GN(YELLOW/BLACK): 黄色/黑色 WH(WHITE): 白色 PK(PINK): 粉红色 RD(WH/RED/WHITE): 红色/白色 CW(YL/BLACK/WHITE): 黑色/白色 YL(YELLOW/BLACK): 黄色/黑色

微电脑故障诊断表

注意: 1) 故障代码显示在冷藏室、变温室和冷冻室温度设置屏区域,其它状态关闭。
2) 在故障诊断和测试功能结束后恢复正常运行。

(1) 故障诊断功能

序号	故障项目	故障代码显示部分	故障内容
1	冷冻室门传感器异常	FSE	冷冻室传感器短路或者断路
2	冷藏室门传感器异常	rSE	冷藏室传感器短路或者断路
3	变温室门传感器异常	CSE	变温室传感器短路或者断路
4	除霜传感器异常	dSE	除霜传感器短路或者断路
5	接霜异常	dHE	除霜加热丝或温度保险丝短路,连接器没连上,或者驱动不良
6	冷冻室BLDC马达异常	FFE	BLDC 驱动时没有反馈信号,风扇电机、驱动电路或连接线故障,风扇电机的连接线短路或者断路
7	冷藏室BLDC马达异常	CFE	冷藏室BLDC马达异常
8	通信异常	COE	主控板与显示板之间的连接线短路或者断路,主控板或显示板的信号传输部分故障
9	环境温度传感器异常	rE	环境温度传感器短路或者断路
10	制冰机传感器异常	ISE	制冰机传感器短路或者断路
11	制冰机组件异常	IE	制冰机组件故障,电机、齿轮、霍尔传感器、驱动电路或者连接线异常
12	湿度传感器异常	HSE	湿度传感器短路或者断路

* 此故障代码为隐藏式,按冷冻室温度按钮和变温室按钮3秒以上,故障代码可显示。

(2) 检测功能

主控板上有测试开关。

模式	运行	内容	备注
测试1	按测试按钮一次<强冷模式>	1. 压缩机持续运行 2. 冷冻室DC马达和机械变速马达连续运行 4. 显示屏全亮	除霜加热器关闭 风门打开
测试2	在测试模式1状态按测试按钮一次<强除霜模式>	1. 压缩机关闭 2. 除霜加热器外的所有加热器关闭 3. 冷冻室DC马达和机械变速DC马达关闭	除霜加热器打开 5. 冷藏室、变温室步进电机风门关闭 6. 显示屏上冷藏、变温及冷冻室区显示“222”
正常状态	在测试模式2状态按测试按钮一次	返回到初始状态	故障传感器高于25℃时返回到正常模式

附件

附件		GR-T38NGLL GR-T38YGYL
冷藏室	可移动门架	3
	门瓶架	1
	可翻转门搁架	1
	搁架	1
	折叠式搁架	1
	滑动托盘	1
	果菜盒	1
	冷藏室小抽屉	2
变温室	变温室抽屉	2
	变温室小抽屉	-
冷冻室上	冷冻室上抽屉	1
	制冰盒	1
	储冰盒	1
	冷冻室小抽屉	1
冷冻室下	冷冻室下抽屉	1
	透明浅抽屉	1
使用说明书		1

感谢您购买LG电子产品，本着对您负责的精神，并为了确保我们向您提供优质的售后服务，现在对您所享受的包修事宜作如下说明：

一、您的义务

- 您在购机时，应要求经销商在购机发票上填写以下内容：型号、出厂编号、购机日期及购买商场，并盖经销商的有效专用公章；
- 请您填写本说明后页的四联包修卡，并请经销商在型号及出厂编号处盖章；
- 请您妥善保管好购机发票及此包修卡，如您的冰箱发生故障，您的购机发票及此包修卡将作为必须依据。

二、LG电子产品售后服务规定

LG电子为了使中国消费者放心满意的使用公司的产品，将严格遵守国家颁发的有关法律，遵照《中国消费者权益保护法》、《中国产品质量法》的具体条款及“三包”的有关规定，规范我公司售后服务制度：

- 您所购买的**产品整机包修期为一年，关键部品包修期为三年。
*关键部品：压缩机、风扇电机、温控器、蒸发器、干燥过滤器、冷凝器、毛细管、主控板、显示板。
*线性变频压缩机包修期为十年，从购机发票日期开始计。
压缩机运转时，产生连续噪音属于正常现象。未按照指导书进行操作或安装在不适当的环境中引起的故障不在包修范围之内。
- 产品包修期从购机之日起计算。在以上规定的包修期内如产品出现任何故障，此维修说明上登载的维修网点将不收取顾客的修理等任何费用。如有任何疑问或产品故障，顾客均可向此说明上的维修网点寻求帮助。
- 如在包修期内接受修理，维修后请您按包修卡上标明的次数顺序撕下包修卡交给维修人员；
- 如因零部件供应等原因，导致产品修复期超过三个月时，我公司将给予调换；
- 超过包修期的产品，当产品维修后30天内又出现重复故障时，维修网点将免费为顾客重新修复；
- 我公司对产品的维修实行上门服务制。我们将在登记后24至48小时内服务到位，如顾客家处市郊或外埠地区，我公司仍可在48至72小时内长途出差至顾客处服务；
- 我公司采用电脑零件管理，邮政特快专递以确保零件发送速度，竭力保证三天内供货到位；
- 下列情况为非包修范围：
 - * 用户自己使用操作不当；
 - * 人为搬动后造成产品损伤；
 - * 产品发生故障后，用户自行到非LG电子指定维修点维修；
 - * 用户自行拆修，涂改出厂编号；
 - * 无购机发票及包修卡；
 - * 遭受自然灾害或意外事故（如火灾、水灾、地震、雷击、爆炸、电压不稳事故等）；
 - * 使用时间超过包修期；
 - * 消费者未按照产品使用说明操作或跌落进水等人为损坏；
 - * 因安装、移动等人为造成的故障；
 - * 使用超过半年的娱乐、商业和展示用机。
- 对超过包修期及第8项的产品，我们将实行收费，收费项目为：修理费+零件费+交通费；
- LG电子设立全国顾客咨询热线：400-819-9999（暂未开通地区请拨打0523-86665498），全国各地均可拨打以上热线电话，以寻求您所需要的帮助。
北京LG电子技术服务中心地址：北京市朝阳区望京科技园洛娃大厦B座2层
邮编：100021
传真：010-67313692
泰州乐金电子冷机有限公司地址：江苏省泰州市迎宾路12号
邮编：225300

包修卡

三、LG电子技术服务中心和负责区域

序号	地区	名称	地址	电话
1	北京	北京LG电子技术服务中心	北京市朝阳区望京科技园洛娃大厦B座2层	400-819-9999
2	沈阳	沈阳LG电子技术服务中心	沈阳市皇姑区宁山路42号蓝天大酒店6楼	
3	成都	成都LG电子技术服务中心	成都市二环路西一段99号附8号	
4	南京	南京LG电子技术服务中心	南京市白下区 高新开发区紫金(白下) 科技特别创业社区, LG白电研发中心	
5	广州	广州LG电子技术服务中心	广东省广州市珠江新城华夏路8号 国际金融广场7楼	

附录

1	北京LG电子技术服务中心
	包括: 北京市、天津市、河北省、山东省、山西省、河南省
2	沈阳LG电子技术服务中心
	包括: 辽宁省、黑龙江省、吉林省
3	成都LG电子技术服务中心
	包括: 重庆市、四川省、湖北省、云南省、陕西省、甘肃省、新疆自治区、青海、贵州省、西藏自治区
4	南京LG电子技术服务中心
	包括: 上海市、江苏省、安徽省、浙江省
5	广州LG电子技术服务中心
	包括: 广东省、广西自治区、福建省、江西省、湖南省、海南

顾客姓名及电话	型号	出厂编号
	包修卡 第四次	

↑ 顾客填写好以上内容后, 请经销商单位在出厂编号及型号处盖章。

顾客签名

修理完毕后, 请您撕下此联留给维修站。

顾客姓名及电话	型号	出厂编号
	包修卡 第三次	

↑ 顾客填写好以上内容后, 请经销商单位在出厂编号及型号处盖章。

顾客签名

修理完毕后, 请您撕下此联留给维修站。

顾客姓名及电话	型号	出厂编号
	包修卡 第一次	

↑ 顾客填写好以上内容后, 请经销商单位在出厂编号及型号处盖章。

顾客签名

修理完毕后, 请您撕下此联留给维修站。

顾客姓名及电话	型号	出厂编号
	包修卡 第二次	

↑ 顾客填写好以上内容后, 请经销商单位在出厂编号及型号处盖章。

顾客签名

修理完毕后, 请您撕下此联留给维修站。

修理内容:

顾客意见

满意

不满意

修理内容:

顾客意见

满意

不满意

修理内容:

顾客意见

满意

不满意

修理内容:

顾客意见

满意

不满意

获取更多资料 微信搜索蓝领星球