

# Casarte

## 家用电冰箱

# Casarte 卡萨帝

the future is NOW

合格证  
Certificate of Quality

检验员:

海尔集团荣誉出品

青岛海尔股份有限公司  
地址: 青岛市崂山区海尔工业园内  
服务电话: 4006 399 699  
网址: <http://www.casarte.cn>



版次: 2012年第2版  
专用号: 0060515063  
V98497

BCD-430W  
BCD-430WACS  
BCD-430WICA



(此图为BCD-430W)  
(冰箱外观、颜色、图案以实物为准)

### 使用说明书

#### 目 录

产品特点.....	1
各部件名称.....	2
安全注意事项.....	3-6
使用准备.....	7-8
食品储藏空间.....	9
功能介绍.....	10-13
使用冷藏室.....	14-17
使用多间室.....	18-19
自动制冰机的使用方法.....	20-21
自动制冰机的清洁维护.....	22-24
清洁和部件的拆卸方法.....	25
搬运·技术参数·附件.....	26-27
故障·疑难解答.....	28
保修说明.....	29

使用前请仔细阅读说明书  
请妥善保管 以备参阅  
本产品只适合在中国大陆销售和使用

## 产品特点

### ◆ 无氟冰箱

这款冰箱使用了不含氟里昂的制冷剂和发泡隔热材料，不会破坏臭氧层，对地球温室化产生的影响非常小，是一款环保型冰箱。



### ◆ 变频冷却系统

实现省电和保证新鲜的双动力：制冷系统由变频压缩机和变频风扇组成，通过对各间室的精准的温度调控进行有效地冷却，实现了最佳运转。

### ◆ 多功能冷藏保鲜

采用双系统风冷技术：冷藏室单独设置蒸发器制冷，通过系统控制实现冷藏室保湿；同时设置低温触媒过滤除臭、HvderVC超级过滤保鲜、光波增鲜装置。使冰箱具有保湿、除臭、保鲜功能，实现全方位保鲜。

### ◆ 多间室多温区

该产品设置5个间室：冷藏室、制冰室、软冷冻室、大变温室、冷冻室，每个间室设置不同的温度，方便用户使用。

### ◆ 维生素新鲜果菜抽屉

能够吸收并分解导致蔬菜老化的乙烯气体，更通过维生素来长久保持蔬菜的新鲜。

### ◆ LED显示

可以轻松确认冰箱内温度和冰箱的运转情况。

### ◆ 可拆洗自动制冰机

可拆洗制冰机确保您能及时清洁，保证让您食用放心可口的冰块。

### ◆ 开门警报器

您不必因为忘了关闭冷藏室和制冰室的门而担心，因为警报器会在1分钟后发出报警音提示，帮助您有效节电。

### ◆ 真空绝热材料

在冰箱两侧、后背、顶面大面积使用低K值真空绝热材料，减少冷量损失，降低耗电量。

## 保修说明

### 卡萨帝家用电冰箱保修说明

尊敬的用户：

感谢您使用卡萨帝电冰箱，我公司将按照《中华人民共和国消费者权益保护法》和国家技术监督局、财政部关于《部分商品修理更换退货责任规定》的有关规定，凭此保修说明及发票，为您提供下列服务：

- 1、整机免费包修一年。
- 2、主要零部件（包括压缩机、蒸发器、冷凝器、电磁阀、主控板、箱体、门体、温控器、过滤器、毛细管、风扇电机、化霜加热丝、制冰机总成、定时器）免费包修三年。
- 3、下列情况，不属于免费服务范围，但可实行收费修复、终身服务：
  - [A]. 不能出示保修说明及发票；
  - [B]. 发票涂改；
  - [C]. 意外因素或使用不当造成损坏；
  - [D]. 未经我公司许可，自行修理造成的损坏；
  - [E]. 超过三包有效期，经修复仍可继续使用。
- 4、三包有效期自开发票之日起计算，扣除因修理占用和无零部件待修的时间。  
三包有效期内消费者凭发票及三包凭证办理修复、换货、退货。
- 5、产品自售出之日起7日内，发生性能故障，消费者可以选择退货、换货或修理。
- 6、产品自售出之日起15日内，发生性能故障，消费者可以选择换货或修理。
- 7、“性能故障”，是指产品不符合安全、卫生要求、存在危及人身、财产安全的不合理危险；或者不具备产品应当具备的使用性能；或者不符合明示的质量状况。

### 用户须知

对于超过包修期的产品，海尔(集团)服务人员上门提供有偿服务，有偿费用（超包收费）包括修理人工费和零部件费。用户所有的费用以维修人员出示的卡萨帝统一收费标准收费，并由服务人员开具发票，否则可拒绝交费。机器上的条形码请注意保存，维修人员每次上门服务时要扫描条形码作为维修凭据，以保证建立准确的维修档案。

### "1+5"成套增值服务

尊敬的卡萨帝用户：

感谢您选择和使用卡萨帝产品。我们承诺您任何卡萨帝产品需要安装或维护时，海尔(集团)将提供"1+5"的成套增值服务：

“1”：指安装服务“一次就好”；

“5”：指五项组合服务

- a 安全测电服务：服务前为您安全测电并提醒讲解到位
  - b 讲解指导使用：指导您正确使用、讲解保养常识，以延长产品寿命，降低能耗
  - c 产品维护保养：产品安装或维修后，对产品维护保养，以延长产品寿命，节约能源
  - d 一站式服务营销：如您有新的购买需求，将向您提供上门设计、送货、安装、维保一条龙服务
  - e 现场清理服务：服务完毕将服务现场清理干净
- 欢迎您对我们的服务进行监督，一旦我们的服务承诺未执行到位，请拨打全国统一客服电话4006 399 699 进行投诉，经核实无误，您将获得100元监督奖金！

海尔，期待您的参与！

选购更多产品请登录海尔网上商城（www.ehaier.com 更便捷 更快速 更省钱）

## 各部件名称

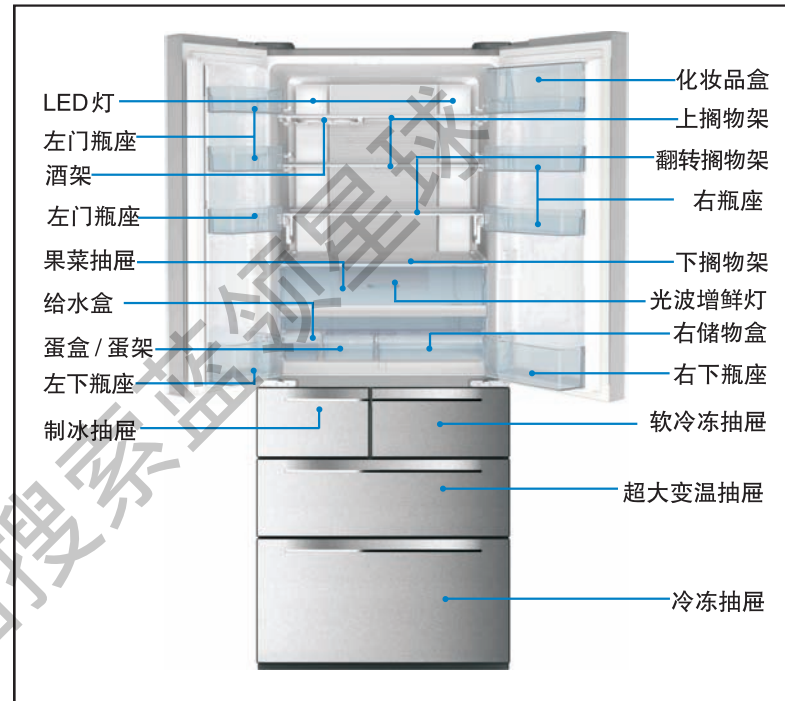

### 安全标志

尊敬的卡萨帝用户：

您好！感谢您使用海尔冰箱，为了您能更好的阅读本说明书和使用该产品，以下是我们对说明书中出现标志符号的解释说明：









 禁止标志	凡带有该标志的内容，是必须禁止的行为，否则可能会造成产品的损坏或危及使用者的人身安全。
 警示标志	凡带有该标志的内容，是关系到产品的安全使用和使用者的安全，必须严格按照要求操作，否则可能会造成产品的损坏或危及使用者的人身安全。
 注意标志	凡带有该标志的内容，是使用者必须引起重视的部分，否则会因操作不当引起产品损伤会造成其它损失。

该系列冰箱执行国家标准：

GB/T8059.4 《家用制冷器具 无霜冷藏箱、无霜冷藏冷冻箱、无霜冷冻食品储藏箱和无霜食品冷冻箱》

## 安全注意事项

- 在使用之前，请务必仔细阅读安全注意事项，并正确使用。
- 注意事项是为了确保您能够安全使用电冰箱，并防止因操作不当而对您及他人造成人身危害和财产上的损害。错误操作下可能发生的危险，在安全注意事项中有具体说明，都是涉及到安全的重要内容，请务必遵守。

制冷剂(R600a)	电源插座，电源线的检查
<p>不要破坏冰箱的制冷系统 制冷剂具有可燃性，泄漏的话可能有起火和爆炸的危险。</p> 	<p>本冰箱的电源配有三线（接地）插头符合标准三线（接地）插座。在任何情况下切勿切除或拆除电源线的第三插脚（接地）。插头应可触及，方便插拔。</p> 
<p>留出空间 安装冰箱时，周围要留出空间。请参看“使用准备”中的安装要求。</p> 	<p>插座必须是10A以上的，且要求为冰箱专用。 如果和其他的电器并用多功能插座的话，电线发热可能导致起火。</p> 
<p>制冷剂泄漏的话，电器的接点火花可能会引起起火爆炸。</p> 	<p>电源插头不能粘附有灰尘，插头要保证插到底。如果有灰尘或者没有插到底的话，电线发热可能导致起火。</p> 
<p>换气 发现制冷系统管路破损或者可燃性气体泄漏时，不要触摸冰箱，严禁烟火并打开窗户换气。插拔电源插头的火花可能引发起火爆炸，并导致火灾和烧伤。</p> 	<p>电源插头要保证电线一端朝下。 如果方向颠倒，电线扭曲会发生短路和过热，肯能导致触电和起火。</p> 

## 故障·疑问解答

在联系维修前，请再一次确认。

状况	调查	处置方法
完全不制冷	<ul style="list-style-type: none"> <li>● 电源插头是不是脱落了？</li> <li>● 断路器和保险丝断了？</li> <li>● 是不是停电？</li> <li>● 液晶板的灯有没有点亮？</li> <li>● 温度档位是不是设置过高？</li> </ul>	<p>重新插上。 打开冰箱门，看灯是否亮。</p> <p>打开冷藏室右门和冰室门。 将温度档位设置调低。</p>
制冷效果差	<ul style="list-style-type: none"> <li>● 储存食物过多或放入了热的食物？</li> <li>● 频繁的开关门或装食物的袋子夹在门缝里？</li> <li>● 阳光直射或冰箱靠近炉子或者燃气灶？</li> <li>● 周围通风不好？</li> <li>● 温度档位是不是设置过高？</li> </ul>	<p>热的食物凉了后放入。 检查并关好门。 把冰箱从热源移开。 空出距离来，保持良好通风条件。 将温度档位设置调低。</p>
冷藏室、保鲜抽屉、果菜抽屉的食品冻住了	<ul style="list-style-type: none"> <li>● 周围温度在5℃以下？</li> <li>● 水分大的食品放在架子里面了（冷气吹出口附近）？</li> </ul>	<p>将温度档位设置调高。 把水分大的食品拿到前面来。</p>
声音很大	<ul style="list-style-type: none"> <li>● 地面太软，活动？</li> <li>● 两边不平衡？</li> <li>● 接触墙壁了？</li> <li>● 周围有物品坠落，蹭着冰箱？</li> </ul>	<p>底下铺结实的板。 调整调节脚。 离开墙壁。 拿掉坠落物。</p>
冰箱内有异味	<ul style="list-style-type: none"> <li>● 冷气吹出口和吸入口堵住了？</li> <li>● 味道大的食品没有包保鲜膜？</li> </ul>	<p>不要堵住。 用保鲜膜裹住。</p>
提示：调查以上情况之后还是不能解决的话，请咨询最近的客服中心。		
<b>疑问解答</b>		
■ 工作声音经常提高	这款冰箱采用了变频压缩机：在安装，开关门，周围温度高，速冻，强冷冻，切换到高速运转时的声音有时会提高。	
■ 水流声和水煮沸声	制冷剂液化流动声音和制冷剂蒸发沸腾声音。	
■ 吱吱嘎嘎声	内部的塑料部件膨胀或者收缩时发出的声音	
■ 运转声和冰块下落声	补水时活塞的声音，制冰盘旋转时电机的声音，冰块落入储冰盒的声音，压缩机刚开始运转时，声音很大。	
■ 冰箱外侧和门封处结露	梅雨季节等湿度大的时候容易结露，这与盛了冷水的杯子外侧有水滴的道理是一样的。	
■ 冰箱前面和侧面发热	夏季或者刚开始启动时会感觉特别热，这是为了防止冰箱结露而设置的加热管在工作。对冰箱内的食品没有影响。	

内容 型号	气候类型	星级 标志	防触电保 护类别	总有效 容积(L)	冷藏室有 效容积(L)	冷冻室有 效容积(L)	软冷冻室有 效容积(L) (*)
BCD-430W /430WACS /430WICA	SN.N.ST	★☆☆	I类	430	313	57	15

注：根据国标规定，气候类型为SN.N.ST时，冰箱使用环境温度为10~38℃。

内容 型号	变温室有 效容积(L)	制冰室有效 容积(L) (**)	额定电压 (V~)	额定频率 (Hz)	化霜功率 (W)	额定耗电量 (kW.h/24h)	能效 等级
BCD-430W /430WACS /430WICA	35	10	220	50	180	0.96	1级





内容 型号	噪声(声功 率级)dB(A)	冷冻能力 (kg/24h)	制冷剂	重量 (kg)	电源软缆 连接方式	外形尺寸 深×宽×高(mm)
BCD-430W /430WACS /430WICA	40	8	R600a 64g	121	Y	720×770×1855
				136		





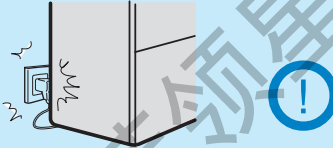

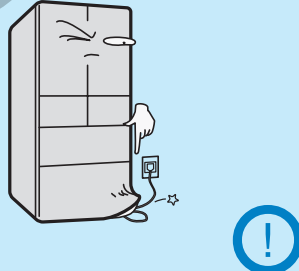

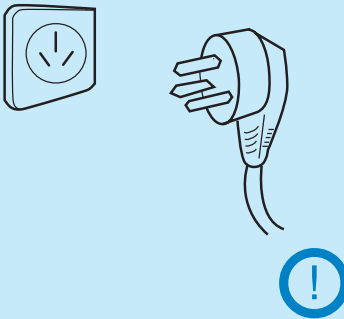
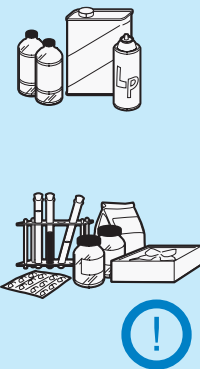
注：技术数据中标注的“噪声(声功率级)”是在国家标准规定的半消声室内，将冰箱空载放在厚5~6mm弹性橡胶垫层上，关闭门后冰箱至少运行30min，运行稳定后进行测试(不包括开停机)。测试冰箱前后左右四个表面1米处的噪声，以四点噪声的算术平均值作为该机的噪声。使用过程中，由于冰箱装载物品、环境噪声、开关门、压缩机开停等影响，实际噪音与标注值有差异是正常的。

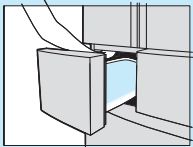

■ 附件

数量 名称 产品型号	使 用 说 明 书	及 保 修 证	冷 藏 上 搁 物 架 ( 带 酒 架)	冷 藏 上 搁 物 架	冷 藏 下 搁 物 架	翻 转 搁 物 架	果 菜 抽 屉	果 菜 抽 屉 盖	给 水 盒	右 储 物 盒	化 妆 品 盒 盖	给 水 漏 斗	给 水 阀	蛋 盒	蛋 架	化 妆 品 盒	右 瓶 座
BCD-430W /430WACS /430WICA	1	1	1	1	2	1	1	1	1	1	1	1	1	1	1	1	2

数量 名称 产品型号	右 下 瓶 座	左 下 瓶 座	左 下 瓶 座	制 冰 抽 屉	冰 铲	软 冷 冻 抽 屉	变 温 抽 屉	变 温 抽 屉 隔 板	冷 冻 抽 屉	冷 冻 抽 屉 浅 盘	冷 冻 抽 屉 隔 板	下 前 梁 盖					
BCD-430W /430WACS /430WICA	1	3	1	1	1	1	1	1	1	1	1	1					

电源插头、电源线的检查	假设如下情况出现的时候
<p>冰箱不能顶住电源插头。插头变形和破损后发热，可能起火。</p> 	<p>异常情况发生时(闻到有糊味等等)，拔下电源插头停止冰箱运转。如果在异常情况下继续运转的话，有触电和发生火灾的危险。</p> 
<p>电源线不能破损。挤压、改造、拽拉、扭结和捆扎电源线都可能使其破损，并导致触电和火灾。</p> 	<p>发现煤气泄漏时，不要用手触摸冰箱和插座，迅速打开窗户换气。这时候若打开冰箱或者拔下电源插头，电气接点的火花等可能引起爆炸，引发火灾和造成烧伤。</p> 
<p>电源线或电源插头破损，插头出现松动时，不要使用冰箱，可能出现触电、短路和起火。</p> 	<p>不能保存的物品 不要保存易燃物品。醚类，挥发油，液化气，酒精，粘合剂等不要保存在冰箱内，有爆炸的危险。 本产品为家用电冰箱，只适用于储藏食品，不能用于其它用途，如储藏血液、药品和生物制品等。</p> 

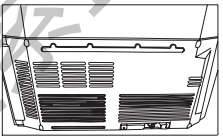
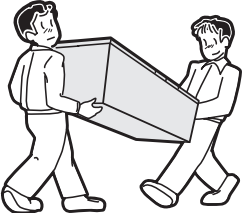
<p><b>使用冰箱时</b></p> <p>不要用手触摸位于制冰室上方的自动制冰机的机械部分。(拆卸制冰组合的时候除外) 旋转时有可能使人受伤。</p>  	<p><b>清洁冰箱时</b></p> <p>清洁时，拔下电源插头。另外不要用湿手插拔插头，有触电的危险。</p>  
<p>不要在冰箱附近使用可燃性的喷剂，有燃烧和烧伤的危险。</p>  	<p><b>修理 废弃时</b></p> <p>冰箱改作它用时，要拆下门上的密封条，因为幼儿不小心就可能被关在里面出不来。为了实现资源的再利用，主要的塑料部件上都注明了材料名称。</p>  
<p>不要把水泼到冰箱上。电气部件遇水，可能引发触电和出现短路。</p>  	<p>绝对不要拆开和修理改造冰箱。起火或出现工作异常都有可能导致危险。</p>  
<p>盛有水的容器不要放在冰箱上。泼洒出来的水会影响绝缘，有发生漏电和火灾的危险。</p>  	<p>制冷剂及发泡材料属于可燃性物质，所以在修理或者废弃时，一定要遵守以下注意事项：</p> <ol style="list-style-type: none"> <li>1. 为了避免制冷剂滞留在空气当中，操作时要充分考虑空气的流通。</li> <li>2. 在充满制冷剂的状态下禁止用火。</li> </ol> 
<p>不要在冰箱上放置物品。门的开关带来的震动会使上方放置的物品坠落，有砸伤人的危险。</p>  	<p>除制造商推荐使用的类型外，不得在冰箱的食品储藏室内使用电器。</p> <p>如果电源软线损坏，为避免危险，必须由制造商的维修部或类似部门的专业人员更换。</p> 
<p>不要拽着门打秋千或者踩在抽屉上，冰箱可能倾倒砸伤人，或是夹住手。</p>  	

<p>■ 移动、搬运的时候，务必把电源插头拔下来。</p> <p>● 移动，搬运前</p> <ol style="list-style-type: none"> <li>1. 把冰箱内的食品拿出来，拔掉电源插头，清理冰箱内部，打开门干燥。</li> <li>2. 参考7页，调节左右可调底角抬高地板。</li> <li>3. 打开冰箱后侧右下方的排水孔的盖子，倒掉蒸发皿中的水（化霜水）。</li> </ol> <p>※ 水倒掉后，要把盖子重新拧紧。</p> 	<p>■ 长时间不用冰箱的时候</p> <p>一周以上不用或者移动，搬运时，要倒掉给水盒的水和储冰盒的冰，并用水清洗后保持干燥。</p> <ol style="list-style-type: none"> <li>1. 取出里边的食品。</li> <li>2. 关闭制冰功能。</li> <li>3. 拔掉电源插头。</li> <li>4. 用水清洗冰箱内部和给水盒、制冰机、给水漏斗，磁水阀等并使之干燥。</li> </ol> <p>※ 因为过滤器含水，所以要充分干燥。</p>
<p>■ 移动，搬运的方法</p> <ol style="list-style-type: none"> <li>1. 用轮子前后移动。 (如果地板易受损的话,就不要用轮子.)</li> <li>2. 搬运时，一定要抓住底部和背面上方的把手。(如果手打滑的话，可能受伤)</li> <li>3. 搬运冰箱时，最大倾斜角度不能超过45度（与垂直方向之间的夹角），以免造成制冷系统故障，影响正常使用。</li> </ol> 	<p>■ 拔掉电源插头再次插入的时候</p> <p>中间间隔5分钟以上。如果马上插入的话，压缩机容易出现故障。</p>   <p>■ 停电的时候</p> <p>减少冰箱门开关的次数，不要再新储存食品。</p> <p>■ 照明灯参数及其更换</p> <p>照明灯参数：DC12V,最大功率4W×2 若有异常，请联系售后人员上门服务。</p> <p>■ 关于冰箱的耗电量</p> <p>技术数据中所标注额定耗电量是按国家标准，在25℃的环境温度下，冷藏室控制在5℃，大变温室控制在-6℃，冷冻室控制在-18℃情况下，冰箱辅助功能（智能、制冰开关等）关闭，不开门，稳定运行24小时所测得的数值。当放入食品较多，环境温度较高或开门频繁时，实际耗电量高于标注耗电量是正常的。</p>

■ 关于自动除霜

此款冰箱是风冷无霜冰箱，带有自动化霜功能，除霜后的水存在蒸发盘蒸发，因此不需要手动除霜。

## 清洁和部件的拆卸方法

- 为了保持冰箱清洁，一个月清洁一次。
- 拆下来的搁物架，抽屉都可以水洗。
- 清洁时，取出储藏的食品。
- 安装顺序与拆卸顺序相反。



注意

- 清洁时，先拔下电源；不能用湿手插拔插头，有触电和受伤的危险。
- 水不能直接泼洒到冰箱上，容易生锈，漏电和发生故障。
- 手不要伸到冰箱底下去，金属角可能划伤。
- 不要使用硬毛刷、钢丝刷、研磨剂（例如牙膏、去污粉等）、有机溶剂（例如汽油、香蕉水、丙酮、酒精等）、热水或酸、碱等来清洁冰箱。

### 清洁后的安全检查

- 电源插头完全插入插座了吗？
- 电源线没有龟裂和擦伤吗？
- 电源插头没有异常发热吗？



注意

电源线、插头有伤，积了灰尘的话，可能引起触电和火灾。如果有异常情况的话，拔下电源插头，联系海尔售后。

### 冷藏室门瓶座

双手拿住，向上顶出来。

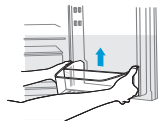

### 冷藏上搁物架

拿着搁物架的前面，并举起后面拉出来。

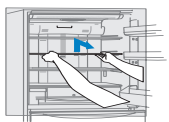

### 翻转搁物架

稍微举起前面的搁物架推向里面，把搁物架折叠着拿出来。

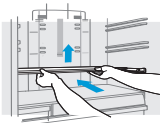

### 右储物盒

最大可能拉向手边，握住右储物盒的前端后拉出来，拆下来。

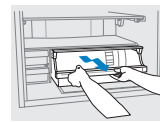

### 软冷冻抽屉 软冷冻抽屉门

1. 把门拉出最大限度，拿住抽屉两端向斜上方取出。
2. 双手握住左右滑轨，向上提起，取出这个门。

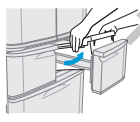

### 变温抽屉 变温室门

门拉出最大限度。拿住变温抽屉两端向上方取出。(用户不允许自己拆下门)



### 冷冻抽屉 冷冻室门

1. 将门拉出最大限度，拿出冷冻浅盘两端向上取出。
2. 双手握住冷冻抽屉向上拿出。(用户不允许自己卸下门)



### 制冰室抽屉

1. 将抽屉拉到最大限度，双手握住左右滑轨，向上提起，取出来。
2. 拆下来之后，再拿出储冰抽屉。

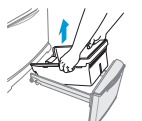

## 安全注意事项

### 不能保存的物品

冷冻室内不能放入玻璃瓶类和罐类，里面的东西结冰后，热胀冷缩会导致容器裂开，有割伤手的危险。



### 安装场所

避开湿度大的地方，有水的地方，会引起线路绝缘老化，且可能导致漏电。



### 冰箱的使用

关闭抽屉门时，要握住把手关。如果握住冰箱内侧关闭抽屉，可能把手夹伤。

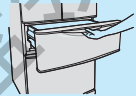

### 电源插头的插拔

插拔电源插头时，必须要用手拿住电源插头。硬拉电源线容易导致破损并引起触电，短路，断路或火灾的危险。



食物不要装的太多，不要装到架子外。另外不要放入太高且容易倾倒的食品，门关不上时食品落下来有砸伤的危险。



### 长时间不使用的時候

长时间不使用的時候，必须把电源插头拔下来。绝缘劣化有引起触电，火灾的危险。



不要用湿手去拿冷冻室内的食品和容器（特别是金属容器）。



### 搬运冰箱

搬运冰箱时，一定要牢牢握住底面和背面上部的把手，如果手打滑，有受伤的危险。

在容易划伤的地板上，不要使用移动滑轮，可能划伤地板。



不要把手伸入到冰箱底部，冰箱底部的铁板有可能划伤或者割伤手。



不要吃已经变味或者变色的食品，吃腐烂的食品可能会生病。

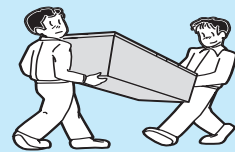

## 使用准备

### 拆除包装

- 拆除所有的包装组件  
包装泡沫底座及固定附件用的胶带也必须拆除。
- 清点随机附件和资料  
箱内物品请按装箱单内容对照检查，如有出入，请向销售商店查询。

### 安装

- 热气少，通风条件好的地方。  
安装时要避开炉子旁边和阳光直射的地方，以免降低制冷效果，同时也为了不耗电。
- 潮气少的地方。  
目的是为了防止生锈和漏电。
- 留出散热空间。  
冰箱为了冷却食品，在工作时向周围散发热量。如图所示，在安装时，冰箱上部及左右要留出5cm的空间，后背离墙壁要留出10cm的空间。

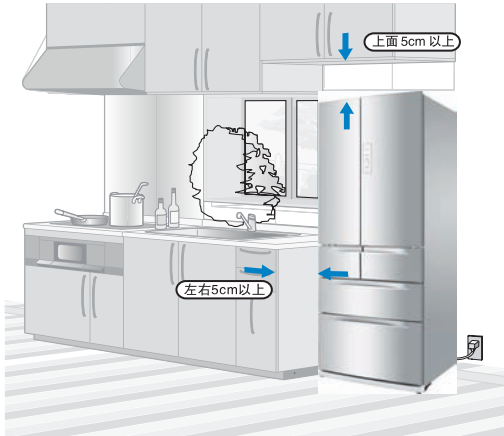

### 水平固定。

转动两侧的调节脚，使其着地，调整冰箱达到水平后，把放在冷藏室的下前梁盖装在下前梁上(将下前梁盖上的左右两个固定销，对准下前梁上的左右两个固定孔，插入即可)。

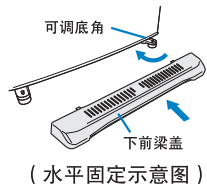

### 门的平行度的调节。

冰箱向左倾斜的时候，按箭头方向旋转左面可调底脚。  
冰箱向右倾斜的时候，按箭头方向旋转右面可调底脚。

### 地面要平稳。

如果不稳定，冰箱会产生振动和噪音，导致故障发生。另外如果安装在地毯、木地板或氯乙烯材料的地板上，冰箱散发出来的热量可能使地面变色。所以冰箱底下一定要铺垫结实的板材。

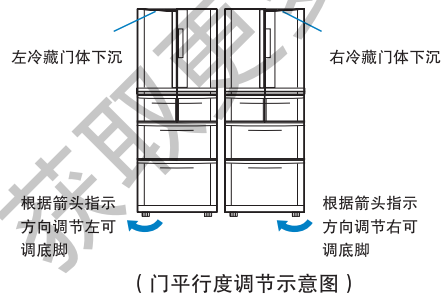



## 自动制冰机的清洁维护

当出现以下情况时，请再次确认。

■ 状况	■ 调查	■ 原因及处理
不制冰	给水盒中是否有水? .....	加水。
	给水盒是否插到位了? .....	正确插到位。
	给水盒的水冻住了吗? .....	取出给水盒，去除盒上的冰。把冷藏室温度调高。
	制冰总成是否安装到位? .....	制冰总成推到最里面，直到固定旋钮可以锁住。
制冰量少、冰块小	是不是没有给水漏斗或磁水阀? .....	把给水漏斗或磁水阀安装到位。
	是不是关闭了制冰功能? .....	开启制冰功能。
	门是不是经常开关，或者门一直开着? .....	关上门，尽量少开关门。
冰有味	制冰抽屉的冰是不是凹凸不平， .....	把冰块弄平整，拿掉除冰以外的东西。
	或者是否有冰以外的东西混入了? .....	
	给水盒是否推到了最里面? .....	将给水盒安装到位。
冰融化	给水盒的水长时间没换? .....	换新水。
	给水盒、过滤器脏了? .....	清洁给水盒，更换过滤器。
	是不是曾经放入过有味的水或其他饮料? .....	参照制冰机的清洁维护。
	是不是没有安装过滤器? .....	安装过滤器。
冰块冻在一起	是不是冰块存放时间过长了? .....	可能冰块串味了，重新制冰。
	门是不是经常开关，或者门一直开着? .....	关上门，尽量少开关门。
冰块成了圆的	是不是停电或者拔下了电源插头? .....	确认电源。
	冰块是不是歪了? .....	把冰箱调平，如果不平，冰有可能结块或冰块大小不同。
冰块有凸起	是不是长时间存放了? .....	冰块融化就缩小或粘在一起了。
	冰块上有凸起? .....	因为制冰盒给水通路的设计，冰块有可能出现凸起。
冰混浊	是不是用矿泉水制冰了? .....	用矿物质含量多的水制冰，冰块中会有白色的浮游物，没有害处。
	给水盒中溢水	给水盒底部没有漏水? .....
有声响	给水阀有异物和杂质吗? .....	清理给水阀和给水盒。
	是不是冰块落入制冰抽屉的声音? .....	制冰抽屉中的冰块少的时候，冰块落下的声音大。
	是不是在给水箱位置放置了其它容器? .....	不制冰的时候，如果在安装制冰机总成的情况下，在给水箱位置放置了其它容器，磁水阀碰到容器时会发出声响。此时，参考功能介绍关闭制冰功能。

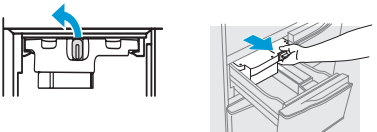
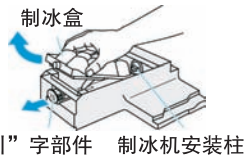

## 自动制冰机的清洁维护

<p><b>■ 制冰盒的拆卸方法</b></p> <p>1. 将固定旋钮向左旋转到底，握住自动制冰机前边的把手，慢慢拉出。</p>  <p>2. 将制冰机翻转过来，把白色的制冰机旋钮“引”向外拉出，然后将制冰盒取出。</p>  <p>制冰盒 “引”字部件 制冰机安装柱</p>	<p><b>&lt; 安装制冰盒 &gt;</b></p> <p>1. 与拆卸时的顺序相反，将制冰机插入抽屉。</p> <p>2. 一直推，直到听到当啷一声，说明已经插到底了。</p> <p>※清洁后，请去除水分。否则的话，制冰盒的旋转部分冻结，就不能正常制冰了。</p> <p>※给水是自动进行的，所以安装时制冰盒内不要加水。</p> <p>制冰组件不能水洗。 如果制冰组合沾湿的话，用干布擦拭干。</p> <p>※电器部分如果进水的话就不能制冰了。</p>
<p><b>■ 清洗制冰盒</b></p> <p>制冰盒可以水洗，不能使用可能划伤表面的毛刷或者去污粉。</p> 	<p><b>&lt; 制冰机组件的安装 &gt;</b></p> <p>1. 与拆卸顺序相反的操作，把制冰组件插入抽屉后，把固定旋钮转回右侧锁住。</p> <p>※如果制冰组合推入到原来的位置，固定旋钮转动不动。</p>
<p><b>■ 制冰机总成的拆卸方法</b></p> <p>1. 关闭制冰功能。</p> <p>2. 取出制冰机总成，参看“制冰盒的取出方法”的第一步。</p>	<p>2. 开启制冰功能。</p>
<p><b>注意</b></p> <ul style="list-style-type: none"> <li>■ 用井水或者去掉氯气的水（碱性离子水，净水器的水）制冰时，更容易结水垢和粘液，所以要经常进行清洁维护。</li> <li>■ 不能使用可以导致塑料裂化的去污粉，肥皂粉，碱性洗涤剂，毛刷，汽油，信那水，酒精，石油，酸，热水等。</li> <li>■ 制冰组合安好后，到第一次制出冰块可能需要4小时。</li> </ul>	

## 使用准备

### 开始使用

#### (1) 静置

冰箱安放调平，清洁完毕后，先不要接通电源，让冰箱静置1小时以上，再接通电源，以确保冰箱正常运转。



#### (2) 清扫冰箱内部

确认附属部件，用柔软的布擦拭冰箱内部。（冰箱内部，在使用前会有塑料的气味，变冷后气味就会消失。）

#### (3) 插到专用的插座上

牢固插到电源是交流220V/50Hz，电流10A以上的插座上。



#### (4) 冰箱充分变冷后把食品放进去

通常需要2~3小时，在周围温度高的夏季等时候，需要4小时左右。（冰箱内部变冷之前尽量减少冰箱的开门次数。）

<p><b>注意</b></p> 	<ul style="list-style-type: none"> <li>● 漏断路器的设置: 冰箱安装在水气多的地方的时候，必须设置地线和漏断路器。</li> <li>● 冰箱碰到墙壁发出振动声音的时候，或者墙壁因为压缩机周边空气对流的影响而变黑的时候，把冰箱从墙壁处移开。</li> </ul>
--	---

### 关于无氟冰箱

- 这款冰箱使用了无氟制冷剂以及无氟发泡隔热材料: 无氟制冷剂（异丁烷）和无氟发泡隔热材料（环戊烷）不破坏臭氧层，对地球温室化带来的影响非常小，是环保材料。
- 无氟制冷剂具有可燃性，密闭在制冷系统中，通常的使用过程中不会发生泄漏。但是当制冷剂回路被破坏而出现泄漏的时候，一定要避开明火（电器产品），迅速打开窗户换气，之后联系海尔售后。

## 食品储藏空间

### 冷藏室 (约2~8度)

#### 冷藏室门 (约3~8度)

调理好的食品、冷藏食品、调味料、牛奶、啤酒、果汁等 (上段分别高1~2度)。

### 果菜抽屉 (约2~8度)

蔬菜、水果类、瓶装类、饮料类、调味料等。

### 右储物盒 (约2~8度)

蔬菜、水果类、瓶装类、饮料类、调味料等。

### 制冰室 **[\*\*]** (约-16~-24度)

制冰室独立设计,保证了冰块的纯正。

### 软冷冻室 **[\*]** (约-4~-8度)

短时间内需要食用的冷冻食品。

### 大变温室 (约5~-20度)

根据设定温度储藏所需食品。

### 冷冻室 (约-16~-24度)

食品、冰激凌、家庭自制冷冻食品等。

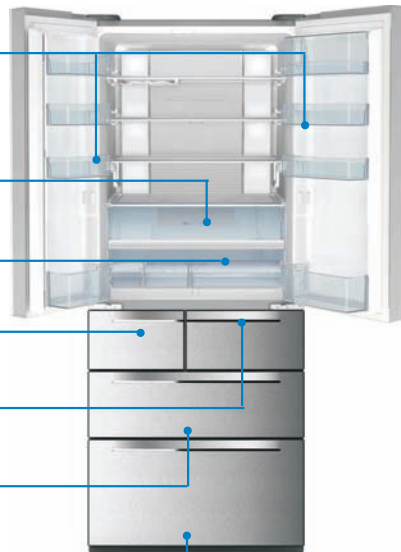

## 不需要冷却的食物不要放入

### ◆ 不适合冷冻的食品举例:

生鸡蛋、白煮蛋: 生鸡蛋的蛋壳会破裂, 煮蛋的蛋白会变硬; 生的叶菜类, 生的薯类、乳制品、沙拉酱、蔬菜、豆腐等。

### ◆ 不适合冷藏的食品举例:

香蕉、甜瓜、菠萝、木瓜等热带水果: 因为低温、水果成熟速度变缓, 时间长了可能变质。当然, 吃之前冰一下没有问题。

### ◆ 不需要放入冰箱储藏的食品:

薯类、南瓜、洋葱、大蒜等。

## 自动制冰机的清洁维护

### ■ 给水盒、内部给水盒、盖子的清洁

- 拆下来后用柔软的海绵水洗。(不要用能划伤表面的毛刷或者去污粉等)
- 去除顽固污渍时, 使用稀释后的餐具清洗剂, 用完后一定要用水冲洗干净。

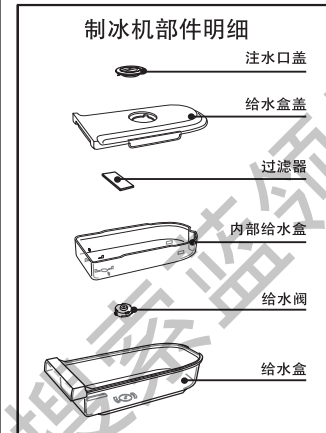

**注意** 安装顺序与拆卸顺序相反

- ① 开: 打开注水口 (1) 盖并取下来。
- ② 关: 盖子的把手要 (2) 向上打开向上扳开, 然后把盖子取下来。
- ③ 向上抽出内水盒。(3) 逆时针方向旋下给水阀。

- 装给水阀时, 把给水阀的爪嵌入水盒底部的凹槽, 轻轻按进去顺时针方向旋转即可。

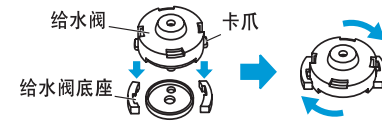

- 注意**
- 清洁给水阀时, 使用稀释后中性餐具清洗剂, 放置一会儿后冲洗干净。
  - 给水阀是非常重要的部件, 不要拆解, 不能弄丢。

### ■ 净水过滤器

- 净水过滤器, 只能水洗, 不适用洗涤剂 and 海绵。不能使用可能破坏过滤器的器具, 不能搓洗或揉洗。
- 提起内部给水盒, 取出过滤器。
- 安装时, 把过滤器先放入, 再装上内部给水盒。

### ■ 过滤器的更换

- 更换时间大约为3年。感觉冰有味的时候, 尽早更换。(更换部件时, 请联系海尔售后。)
- 过滤器破损时停止使用并及时更换。

### ■ 给水漏斗, 磁水阀的清洁

- 给水漏斗, 磁水阀要水洗。取出给水盒, 然后取下位于水盒底部的给水漏斗和磁水阀。



- 不使用水盒时, 也要把给水漏斗插入磁水阀中放回原来的位置。如果插的不到位, 冷藏室内的食品有可能冻结。
- 磁水阀内有磁石, 易受磁力影响而损伤的物品不要靠近磁水阀。

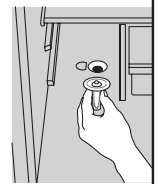

## 自动制冰机的使用方法

### ■ 冰的保存

- 储冰量可以通过检冰刀自动确认。

(为了正确判定储冰量, 冰块不要平放。)

- 储存一定量的冰之后, 停止制冰。请确认制冰抽屉的负载线, 如果冰过多, 就不能制冰, 门也不能正常开关了。

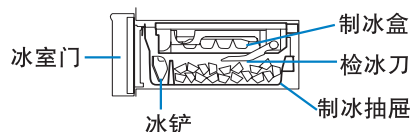

### 提示

- 以下情况下, 制冰时间可能变长。
  - ※ 刚安装冰箱时, 内部温度未达到一定温度时, 自动制冰机的给水没有进行。刚开始使用时需要5~6小时, 夏天的酷热时候, 可能需要24小时。
  - ※ 冰箱内储存食物太多或者门的开关 (特别是打开冰室) 太频繁时。
  - ※ 周围温度低的冬天或者周围温度高的夏天。
- 周围温度低的冬天, 给水盒的水可能冻住。
- 给水盒没有存水的时候, 有时也能听到凸轮工作的声音。这是正常现象。

### ■ 关于制冰盒

此冰箱具有自动制冰功能。

- ※ 水盒中只能放饮用水。
- ※ 注意往给水盒中加水时不要超过满水线。
- ※ 冻过水之外的其它东西后, 制冰盒要及时清洗后才可以放回自动制冰机。
- ※ 制冰盒的支架在内, 安装时要轻。
- ※ 自动制冰机 DC 12V

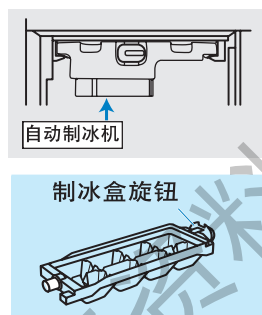

### ■ 制冰机清洁

用市场上销售的矿泉水制冰时, 换水前要用中性餐具清洗剂来清洗制冰盒和给水盒。如果清洗不彻底, 制冰盒和给水盒就会生水垢和粘液, 最终会长霉和有味。不要把果汁和茶倒入给水盒。



注意

不要用喝剩的矿泉水来制冰。

## 功能介绍

### (一) 主控屏



### (二) 按键伴音功能、背光控制功能

按键伴音功能: 每按一下按键 (有效操作) 蜂鸣器响一下。

背光控制功能: 按键操作完成30秒钟后, 背光自动熄灭, 同时锁定。在背光熄灭状态下, 按任一键背光即恢复点亮, 设定光圈闪烁, 指示在锁定状态。

### (三) 锁定和解除锁定

非锁定情况下, 持续按下L键3秒, 所有指示灯熄灭, 进入锁定状态; 锁定状态下, 按下B、D、F、K、L任一按键时, 蜂鸣器发出响声, 锁定前的状态显示点亮, 设定光圈闪烁, 提示不能进行操作。锁定情况下, 再次持续按下L键3秒, 解除锁定。解锁状态下, 可进行以下各种设置。

### (四) 温区选择

- 当您想要设置温区温度时, 首先需要调节B键, 选择到相应的温区才能进行。解锁状态下, 调节B键, 温区显示在A1 (冷藏温区)、A4 (冷冻温区)、A3 (变温温区)、A2 (软冷冻温区) 之间循环, 此时可以进行相应的温区温度设置。

## 功能介绍

### (五) 智能 (如果您选择人为调节方式, 此项可跳过)

- 在环境温度波动较大时, 智能能确保冰箱自行正常工作。
- 冰箱根据环境温度的变化, 自动调节冷藏室和冷冻室的温度设定, 不再需要人工调节这两个间室的温度, 软冷冻室、变温室的温度请根据实际需要自行调节。
- 解锁状态下, 调节K键, 选择到“智能”图标, I图标开始闪烁, 此时按下L键, I图标显示并停止闪烁, 表示智能开启。如果您想退出智能状态, 在解锁状态下, 调节K键, 选择到“智能”图标, I图标开始闪烁, 此时按下L键, I图标消失, 表示智能关闭。



注意

智能状态下, 不能进行冷藏、冷冻温度调节, 但可以进行软冷冻和变温室温度调节。若进行冷藏、冷冻温度调节时, I图标开始闪烁, 提示不能进行此操作。

智能状态下, 若设置速冷、速冻、假日功能时, I图标消失, 相应显示速冷、速冻、假日功能图标。

### (六) 冷藏室温度调节 (如果您选择智能方式, 此项可跳过)

解锁状态下, 调节B键, 使冷藏温区显示灯点亮。此时按一下D键, C图标闪烁, 进入冷藏室温度设定状态, 以后每按一下D键, 温度数值增加1°C, 直到最高设定温度8°C, 再按键则回到OF, 继续按该键回到2°C, 如此循环; 若设定后5秒内, 没有按键操作, 则温度设定值停止闪烁并确定, 显示恢复为冷藏室的平均温度。

冷藏室的平均温度在0°C~10°C之间, 以数字形式显示, 0°C以下用“L”表示, 10°C以上用“H”表示。



注意

当冷藏设置在“OF”档位时, 无法选择速冷、假日功能。此时冷藏室不制冷, 需要妥善保管冷藏室储藏的食物。

### (七) 软冷冻温度调节

解锁状态下, 调节B键, 使软冷冻温区显示灯点亮。此时按一下D键, C图标闪烁, 进入软冷冻温度设定状态, 以后每按一下D键, 温度设定在-4, -6, -8°C之间进行循环。若超出5秒钟不进行按键操作, 则温度设定值确认并停止闪烁, 显示恢复为软冷冻室的平均温度。

### (八) 变温室温度调节

解锁状态下, 调节B键, 使变温室显示灯点亮。此时按一下D键, C图标闪烁, 进入变温室温度设定状态, 以后每按一下D键, 温度设定在-20, -18, -15, -8, -6, -4, -2, 0, 1, 2, 3, 4, 5, -20°C之间进行循环。若超出5秒钟不进行按键操作, 则温度设定值确认并停止闪烁, 显示恢复为变温室的平均温度。

## 自动制冰机的使用方法

### ● 给水盒

带净水过滤器 (吸收水中漂白粉的气味)。

### ● 制冰总成

### ● 制冰抽屉

储冰量请参照[关于冰的保存]。



注意

冰铲使用后, 放回存冰盒的固定位置。

※ 冬天不需要制冰的时候, 可以把制冰总成和给水盒拆下来。  
(空出来的位置可以储存冷冻食品)。

※ 制冰总成、给水盒放在冰箱外保存时, 主要不要落灰。

※ 再次制冰室, 要把存在制冰抽屉里的盖子倒过来, 如右图所示。

盖子

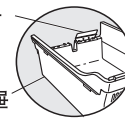

制冰抽屉

### ● 冰块的加工方法

刚开始使用, 或者距上次使用已经1周以上的时候, 有可能有味或者落了灰尘, 所以第一次制的冰 (约30个) 要扔掉。或者, 如果清洗一下制冰盒给水通路的话, 第一次制出来的冰可以马上使用。

#### 1. 拆下给水盒:

稍微提起前面抽出。

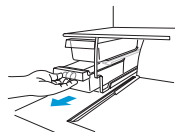

#### 2. 打开并拿下注水孔盖, 慢慢加水到水线位置后盖上盖。(如果加水超过水线的话, 水就会从四周漏出)

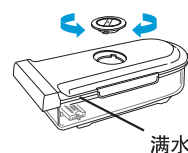

满水线

#### 3. 放回给水盒:

注意要插到最里面, 否则不能给水。

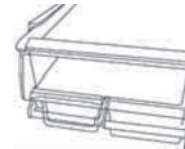

※ 注水的温度不能超过60°C。

## 使用多间室

### ■ 使用冷冻室

■ 想长久享受时令美味。这样的食品要在冷冻室长期保存。

- 冷冻室温度设置范围为： $-16^{\circ}\text{C}$ ~ $-24^{\circ}\text{C}$ ，并可根据需求进行调节。由于冷冻室温度很低，可以长时间地保持食品的新鲜状态，因此要长时间保存的冷冻食品最好放在这个室内储藏。
- 食品储藏容器由冷冻室抽屉和透明浅盘组成，安装在大行程滑轨上，使用时可以把抽屉全部拉出，方便食物的存取。
- 体积大的食品可以存放在下部的冷冻室抽屉内，体积小的食品可以存放在上部的透明浅盘内。需存取冷冻食品时，把冷冻室抽屉门拉开，若存取透明浅盘内的食品，可以直接存取即可；若需存取下部抽屉内的食品，只需将透明浅盘推到冰箱里面，即可存取下部抽屉内的食品。

### ■ 冷冻食品注意事项

- 热的食品放入冷冻室前必须先冷却至室温。
- 冷冻食品前最好先包装起来且包装外表必须干燥，以免冻结在一起。包装材料应无味、不透气、不透水、无毒、无污染，以免食品串味和质量下降。
- 存放食品应根据不同食品的储存期在包装袋上注明冷冻的日期、期限及名称，以免过期。
- 将食品分成适当的小份，这样更容易冻透，可更好地保证其化冻和烹饪时的质量，每份食品不宜超过2.5kg。
- 原则上，只能当次所需数量从冷冻室内取出食品化冻，已经化过冻的食品不能再重新冷冻，否则会影响食用质量。
- 一次放入冷冻室的新鲜食品量不易过多，最好不要超过该冰箱的冷冻能力值。（见“技术数据”内容）。
- 浅盘下不要放高度大的食品。（浅盘，抽屉和食品有可能破损。）



注意

冷冻室内不要放入瓶类和易拉罐类。里边的东西结冰的话，瓶罐破裂可能使人受伤。不能用湿的手拿冷冻室内的食品和容器（特别是金属类），可能冻伤手。

### ■ 速冻功能

速冻状态下，冷冻室保存食品的温度比平时要低。速冻功能是为了保持冷冻食品的营养价值而设计的，它将食品在最短的时间内冻透。当压缩机累计工作时间达到56小时时，冰箱自动退出速冻状态。速冻比通常运转要耗费更多的电。

## 功能介绍

### (九) 冷冻室温度调节（如果您选择智能方式，此项可跳过）

解锁状态下，调节B键，使冷冻温区显示灯点亮。此时按一下D键，C图标闪烁，进入冷冻室温度设定状态，以后每按一下D键，温度数值增加 $1^{\circ}\text{C}$ ，直到 $-16^{\circ}\text{C}$ ，再按键则回到 $-24^{\circ}\text{C}$ ，如此在 $-16^{\circ}\text{C}$ ~ $-24^{\circ}\text{C}$ 之间循环；若设定后5秒内，没有按键操作，则温度设定值停止闪烁并确定，显示恢复为冷冻室的平均温度。

冷冻室的平均温度在 $-10^{\circ}\text{C}$ ~ $-35^{\circ}\text{C}$ 之间，以数字形式显示， $-10^{\circ}\text{C}$ 以上用“H”表示。

### (十) 制冰相关功能

- 解锁状态下，持续按下F键3秒，E图标高亮显示，冰箱制冰功能启动。在E图标高亮显示的情况下，再次持续按下F键3秒，E图标消失，制冰功能停止。
- 制冰机运转：可拆卸自动制冰机，当制冰机运转中、制冰机供水时，E图标闪烁。
- 与制冰室门的关系：E图标高亮显示时，不能打开制冰室，否则会发出蜂鸣报警，以提醒注意。

### (十一) 速冷功能

解锁状态下，调节K键，选择到“速冷”图标，G图标开始闪烁，此时按下L键，G图标显示并停止闪烁，表示速冷功能开启。如果您想退出速冷状态，在解锁状态下，调节K键，选择到“速冷”图标，G图标开始闪烁，此时按下L键，G图标消失，表示速冷功能关闭。

若不人为退出速冷功能，经过3h后冰箱自动退出速冷功能。



注意

速冷功能状态下，若设定智能或假日功能，则速冷功能自动退出，G图标消失。速冷功能状态下，不能进行冷藏温度调节，但可以进行软冷冻、冷冻和变温室温度调节。若进行冷藏温度调节，则速冷功能G图标闪烁，以提示不能进行此项操作。

### (十二) 速冻功能

解锁状态下，调节K键，选择到“速冻”图标，H图标开始闪烁，此时按下L键，H图标显示并停止闪烁，表示速冻功能开启。如果您想退出速冻状态，在解锁状态下，调节K键，选择到“速冻”图标，H图标开始闪烁，此时按下L键，H图标消失，表示速冻功能关闭。

若不人为退出速冻功能，经过56h后冰箱自动退出速冻功能。



注意

速冻功能状态下，若设定智能，则速冻功能自动退出，H图标消失。速冻功能状态下，不能进行冷冻温度调节，但可以进行软冷冻、冷藏和变温室温度调节。若进行冷冻温度调节，则速冻功能H图标闪烁，以提示不能进行此项操作。

## 功能介绍

### (十三) 假日功能

解锁状态下, 调节K键, 选择到“假日”图标, J图标开始闪烁, 此时按下L键, J图标显示并停止闪烁, 表示假日功能开启。冷藏温区对应的温度以“-”显示。如果您想退出假日状态, 在解锁状态下, 调节K键, 选择到“假日”图标, J图标开始闪烁, 此时按下L键, J图标消失, 表示假日功能关闭。假日功能状态下, 冷藏室自动设定在17℃, 其他间室正常工作。



注意

假日功能状态下, 若设定智能、速冷功能, 则假日功能自动退出, J图标消失。假日功能状态下, 制冰功能关闭, 也不能进行冷藏温度调节, 但可以进行软冷冻、冷冻和变温室温度调节; 若进行冷藏温度调节, 则假日功能J图标闪烁, 以提示不能进行此项操作。进入假日功能前, 请清空冷藏室, 避免冷藏食物变质。

### (十四) 光波保鲜

初次通电后, 冰箱自动开启光波增鲜功能。

### (十五) 箱门未关闭报警功能

如冷藏门或制冰抽屉门敞开1分钟以上, 将会有“哔哔”报警声。

### (十六) 断电记忆功能

断电前的瞬时工作状态被锁定, 来电后仍按断电前的设定状态工作。

## 使用多间室

- 不同的食品可根据需求存放于不同的温区间室, 使食品得到最佳的储存温度。

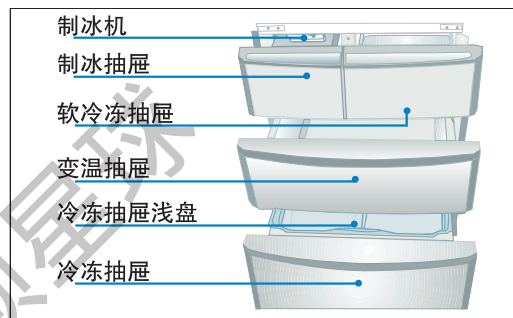

### ■ 使用变温室

变温室温度设置范围为5℃~-20℃, 可根据储存食品的需求, 进行温度设置, 将大变温室设置成: 独立冷藏、0℃保鲜、冷冻室。

同时, 大变温室抽屉内设置隔板, 可将不同的食品分隔开; 大变温室抽屉安装在大行程滑轨上, 使用时可把抽屉全部拉出, 方便食物的存取。

恰当地利用变温室, 能给生活带来很大的方便。

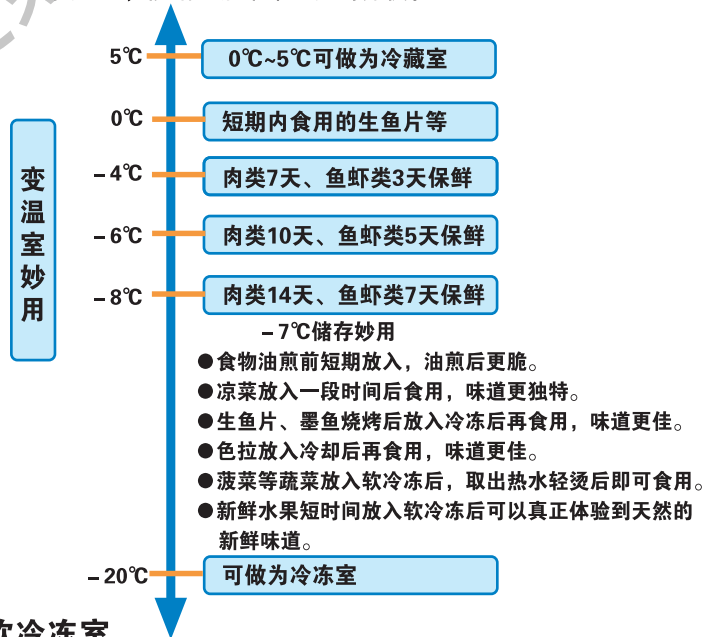

### ■ 使用软冷冻室

软冷冻室温度范围约-4℃~-8℃, 准备短时间存放的食品可以使用此间室, 具体的存放种类和存放时间, 请参考本页上方的变温室在此温度区间的使用说明。

## 使用右储物盒/果菜抽屉

- 右储物盒：适用外形小的蔬菜、水果、瓶类、饮料的储藏。
- 果菜抽屉：特设超大容积、超级Vc保鲜、光波增鲜抽屉。超大保鲜抽屉特设超级Vc保鲜、光波增鲜功能，能长久保持果菜新鲜；抽屉设置抽屉盖和系统保湿功能，能保持抽屉内的水分不散失。

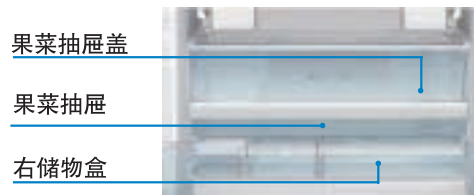

### 活用指南

#### 推荐的储藏食品

##### ● 生鲜食品：

鱼贝类、肉。

##### ● 乳制品、点心：

酸奶，奶酪，果冻，布丁。

##### ● 蔬菜、甜食：

沙拉，调味汁。

##### ● 家庭自制、天然食品：

调味汁，果酱，低盐咸菜，生面条。

##### ● 加工食品：

鱼丸，鱼，肉酱，火腿，火腿肠。



##### ● 油炸食物的好吃与否关键在温度

把晚饭要用的油炸食物材料，在中午时放入保鲜抽屉；面粉也装搪瓷盆中放进去。

材料与油的温度相差越大，做出来的油炸食物越松脆可口。油的温度在160~170度最好，(标准是把少量面粉倒入油中，面粉浮在上面。)

##### ● 生鱼片也新鲜

买回来的金枪鱼切好，备晚饭用时，先放在保鲜抽屉内，再拿出来时，鱼的硬度正好。

##### ● 享受冰凉的沙拉也好

把海鲜沙拉事先放入保鲜抽屉的话，虾和贝类的肉质变结实，吃起来有嚼头，味道也感觉不一样了。

提示 ● 水分多的食品不要放在保鲜抽屉的里面（冷气吹出口附件），有冻结的可能。

### 储藏时间的基准

储藏时间因为储藏前食品的鲜度和冰箱的使用状况而不同。这里介绍的不过是大致的时间。请根据购买食品上标注的日期尽快用完。

生鱼片	鱼	牛肉(片)	人造蟹棒
约1-2天	约3天	约4天	约1周

## 使用冷藏室

### 冷藏室结构

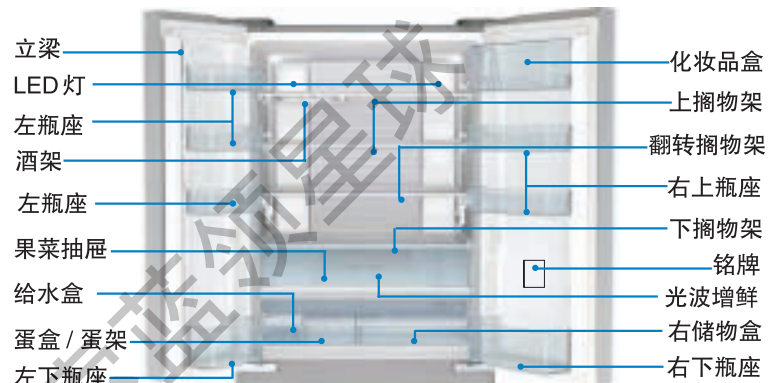

#### ● 保鲜●除臭

设置在冷气通路内的低温触媒过滤块和HvderVC保鲜块，在吸收和分解冰箱内的异味气体的同时，延长果菜保鲜周期。

#### ● 光波增鲜

在果菜抽屉背部设置了光波增鲜装置，有利于果菜的保鲜，有效延长果菜保鲜时间。

### 翻转搁物架

#### ● 翻转搁物架



#### ● 前搁物架

把前搁物架抬高并推进去，前面可以放高的食品，里面可以放低食品。



● 把搁物架全部折叠起来将前搁物架推进去，然后转到后面，就可以在冷藏下搁物架上放置更高的食品了。

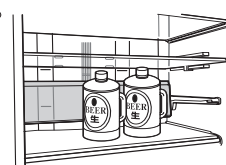

食品不要装得太多，不要超出搁物架。如果超出搁物架，门可能关不上或者食品落下来砸伤人。

### 可折叠酒架

当需要冷藏葡萄酒时，请将搁物架上的酒架向下翻转到使用位置，将葡萄酒瓶放置在酒架上；不储存酒类时，请将酒架向上折叠，可腾出空间储存其它食品。

## 使用冷藏室

### 提示

- 冰箱外部温度在5度以下的时候，冷藏室的食物有结冰的可能。这时候，把冷藏的设定温度调高，就不容易结冰了。
- 门上的储物盒中不要放太高的食品。开关门时食品容易倾倒。
- 设在保鲜盒里的维生素过滤器能够吸收、分解冰箱内部的气味，尽管如此，为了防止食品串味和干燥，味道大的食品和水分子多的食品要事先用保鲜膜包好。

### 果蔬储藏时间的基准

储藏时间因为储藏前食品的鲜度和冰箱的使用状况而不同。这里介绍的不过是大致的时间。请根据购买食品上标注的日期尽快用完。

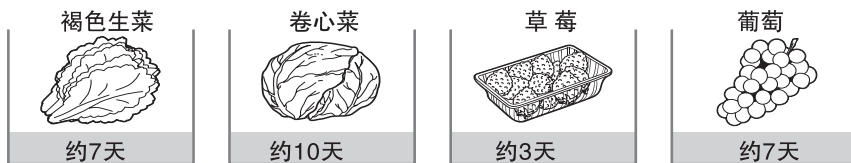

注意

- 洗过的蔬菜在放入冰箱前一定要控干水珠。
- 擦干蔬菜盒底部的积水。
- 果菜抽屉内，不要放入比抽屉高度大、比较重的果菜。以免破坏果菜抽屉。若需要放入，则要分切，用保鲜膜包装。



注意

- 用保鲜膜的话，蔬菜和水果可以更长久地保持新鲜。另外还可以防止食物的串味。
- 果菜抽屉因为要保持高湿度，有时会有结露。结露时要及时擦干。

### 照明灯及其更换

照明灯参数为：DC 12V，最大功率4W×2。

照明灯为LED灯，该灯能耗低，寿命长。若有异常，请联系售后人员上门服务。

## 使用冷藏室

### 立梁

- 开门的时候，立梁被合起来。这种状态下可以自由开关门。如果在立梁竖起时关门的话，有可能碰坏立梁。

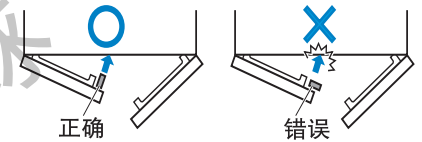

### 上瓶座

- 全部可以在上下2层调节。
- 也可以集中放 500ml 的罐装啤酒，小瓶矿泉水和调味料。

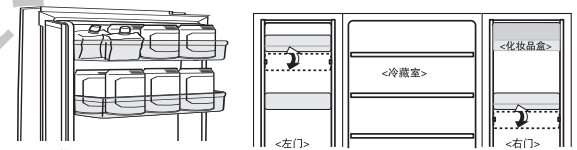

### 化妆品盒

- 冷藏右门上部设置封闭的化妆品盒。使用时，将化妆品放入盒内，盖上盒盖保鲜。

### 下瓶座（饮料盒）

- 里面可以放较大容积的瓶装饮料或其它盒装饮料。

### 蛋架/蛋盒

- 大的鸡蛋可以放14个。把蛋架翻转过来，还可以放其他小物品。
- 可以直接放进鸡蛋一盒。（一盒10个）
- 冷藏室内，给水盒右侧的小储物盒用来放置蛋架。

