

Casarte

家用电冰箱

BCD-801WDCA

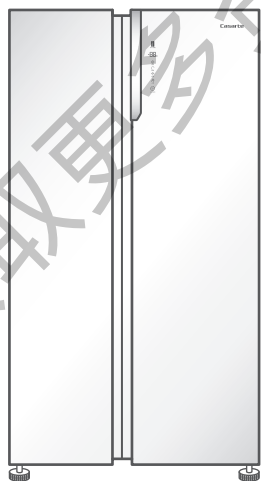

使用说明书

- 使用前请仔细阅读说明书
- 请妥善保存，以备参阅
- 本产品只适合在中国大陆销售和使用

Casarte

REFINED LIVING

“卡萨帝”是源于意大利灵感的国际高端家电品牌，在意大利语中，“Lacasa”意为“家”，“Arte”意为“艺术”，两者合二为一就是“Casarte”，意为“家的艺术”。秉持“创艺家电，格调生活”的品牌理念，在“汲取精致生活的灵感，缔造永恒的艺术品质”的核心设计语言下，每一件卡萨帝的产品都诠释着家电生活的艺术化。

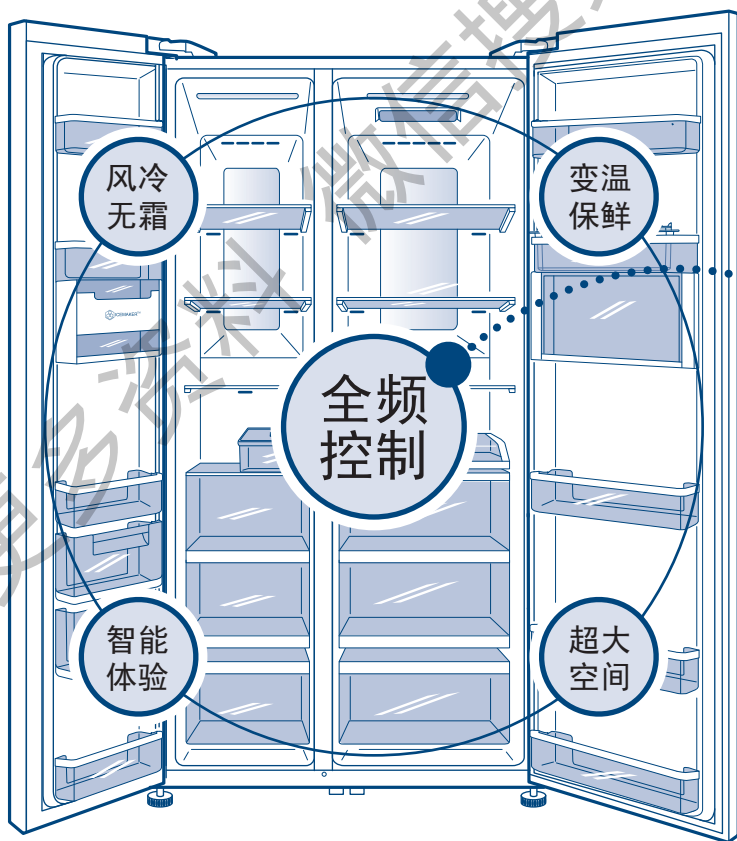

全频控制

集变频、降噪、节能、速冻等技术于一身，且相互促进，性能更加优越。冰箱根据箱内温度与设定温度的比较，自动调节变频压缩机的工作转速，使冰箱一直处于最优状态。

降噪功能

采用 Slim 离心风机降噪、光感夜间降噪、F-D plus 变频技术等多种降噪技术，使冰箱噪音更低。

变温功能

冷藏室内设有变温抽屉，可以根据所存放食物的差异，选择不同的档位，变温室可在果蔬、冰镇、0° 保鲜、软冷冻之间调节，使用更加方便。

智能体验

利用人体热源感应传感器、温度传感器等，可实现冰箱自主学习用户的使用习惯，自适应不同的环境和感知用户对冰箱的操作意图。使您的冰箱始终处于最优工作状态，成为您专属贴心的保鲜管家。

风冷无霜，多温区多循环制冷系统

独立控制多温区，双蒸发器制冷系统，配合多路送风制冷循环。

化霜预制冷

化霜前判断冰箱内的温度，并进行预制冷，使化霜前后箱内温度没有较大幅度的改变，利于食品的保鲜。

超薄、超大、超豪华设计

超薄尺寸、超大容积，大冷藏，大冷冻。冷藏室采用高档钢化玻璃搁物架，并设大果菜室。冷藏、冷冻室设置有多个储藏空间，更方便食物分类存放

开门报警，高清隐藏式 LED 触摸显示屏

涡流动态杀菌模块
采用涡流动态杀菌保鲜技术。

高光效 LED 照明

高效节能的面光源与线光源相结合形成 3D 动态智能照明系统。

臻藏世界每一个角落的新鲜 品味不同纬度的万种风情

TASTE FRESHNESS

BCD-801WDCA 为对开门式家用电冰箱。

请仔细阅读本说明书来帮助您安全，舒适地使用产品。

为了能安全地使用产品，请在使用产品之前务必仔细阅读安全注意事项等内容。

该系列冰箱执行标准：

Q/0212 BXZ018-2012 《家用制冷器具 500L 以上无霜冷藏冷冻箱》

GB 12021.2-2008 《家用电冰箱耗电量限定值及能源效率等级》

生产许可证号：XK06-015-00317

说明书目录

关于本产品的安全注意事项	3
本产品使用前的准备步骤	5
第一次使用本产品的步骤	6
冰箱各部分构件名称	7
本产品的主要功能介绍	8
控制屏	8
1. 待解锁状态	9
2. 锁定 / 解锁功能设定	9
3. 速冻功能设定	10
4. 智能功能设定	10
5. 假日功能设定	10
6. 人感功能设定	11
7. 温度的设定与调节	11
8. 开门报警功能	12
9. 节能显示控制功能	12
10. 断电记忆功能	12
冷藏室的使用方法和注意事项	13
冷藏室食品的建议存贮区间	13
变温抽屉的功能与设定方法	14
密封盒	15
涡流动态杀菌模块	15
冷藏抽屉托盘	15
冷藏食品注意事项	16
冷冻室的使用方法和注意事项	18
冷冻室食品的建议存贮区间	18
翻转瓶座	19
冷冻抽屉托盘	19
冷冻食品注意事项	20
制冰机的使用	21
制冰时	21
取冰时	22
制冰盒拆卸方法（清洁时）	22
制冰机拆卸方法	23
本产品的日常保养与维护	24
冷冻室除霜	24
门瓶座的拆卸	24
搁物架的拆卸	24
调平冰箱门	24
照明灯及其更换	25
冰箱的清洁	26
冰箱的搬运	26
冰箱的停用	27
制冷剂说明	27
有疑问？先看这儿！	28
保修说明	30
技术数据·装箱单	32

关于本产品的安全注意事项

尊敬的卡萨帝用户：

您好！感谢您使用卡萨帝产品，为了您能更好的阅读本说明书和使用本产品，防止人身伤害及物品损坏事故的发生，请务必仔细阅读并遵守本说明书中有以下标志符号的内容。



警告

如果操作错误有可能造成用户受到人身伤害



注意

如果操作错误有可能造成物品及财产的损害



必须禁止的行为或操作



必须遵守的行为或操作

电气方面

电源



本系列产品使用交流 220V/50HZ 电源，若电压波动范围较大（超过 187 ~ 242V 的范围），会造成冰箱故障甚至损坏，此时必须加装 750W 以上的自动稳压器配合使用。

接地



必须使用独立专用插座并进行可靠接地，任何情况下切勿切除或拆除电源线的第三插脚（接地）。

电源线及插头



电源线插头应保持与插座牢固接触，否则可能导致火灾！为了防止电源线的损坏，不要让箱体压住电源线或人为踩踏电源线，将冰箱移离墙壁时，请小心谨慎，切勿滚压电源线。



切勿以拉扯电源线的方法拔出冰箱的插头，一定要紧紧握住插头，从插座中直接拔出。

清洁、维修及更换损坏的灯泡前，必须拔下冰箱的电源插头，以防触电。当电源线出现破损或插头出现磨损时，切勿使用，必须到厂家指定的维修点更换。

有煤气等易燃气体泄漏时



应立刻关闭气体泄漏的阀门，然后打开门窗，不要拔或插冰箱等电器件的电源插头。

使用方面

存储

- ❌ 本产品为家用电冰箱，按国家标准的规定，家用电冰箱只适用于储藏食品，不能用于其他用途，如储藏血液、药品和生物制品等。
- ❗ 冰箱内严禁放入易燃、易爆的危险品，以及强腐蚀性的酸、碱等化学药品。冰箱开始运行之后，切勿用手触摸冷冻室的冰冷表面，尤其是手湿的时候。否则，皮肤可能会粘在这些冰冷的表面上。

放置环境

- ❌ 放置冰箱应该远离热源并避免太阳光直射，以免影响冰箱的工作性能。应放置于通风良好的地方，冰箱周围包括后背应留有 10cm 以上的空间。
- ❗ 不要放置在潮湿或易溅上水的地方，溅的水及污物应及时用软布擦干净，以防止生锈及影响电气绝缘性能。
为保证安全，建议不要在冰箱台面上放置电源插座、稳压电源、微波炉等电器。也不要再在冰箱内部使用电器（推荐型号除外），以免发生电磁干扰或其他意外。
不要在冰箱上部放置不稳定的物品（重物、有水的容器），以免掉下伤人或溢水导致漏电。
在冰箱附近，切勿存放或使用汽油及其它易燃物品，以免引起火灾。

维护方面

清洁

- ❌ 不要用水喷淋、冲洗冰箱，也不要将冰箱放置在潮湿或易溅上水的地方，以防止生锈及影响电气绝缘性能。
- ❗ 停电或清洁时，应拔下电源插头，至少保持间隔 5 分钟，才能再次接通电源，以防因连续启动而损坏压缩机。

维修

- ❌ 严禁私自拆卸、改造冰箱，禁止损坏制冷管路。维修冰箱必须由专业人员进行。
- ❗ 针对儿童的特别注意：
避免儿童吊在门体上玩耍，以防止门体倾斜或冰箱倾倒造成人身伤害。冰箱废弃不用时，请使冰箱远离火源，以防意外。并且请将冰箱门卸掉，拆下门封条，以免儿童进入玩耍而发生意外。

本产品使用前的准备步骤

① 拆除所有包装组件
包括泡沫底座及固定附件用的胶带也必须拆除。

② 清点随机附件和资料
请按照装箱单内容对照检查箱内物品，如有出入，请咨询销售商店进行查询。

③ 将冰箱放置到满足以下条件的地方：

- 远离热源并避免阳光直射
- 避免潮湿、过冷的环境
- 冰箱周围包括后背应留有 10 cm 以上的空间
- 冰箱需放置于平坦坚固的地面，如需垫高，亦需选择平稳、坚硬、不可燃的垫块。如果稍有不稳，可调整冰箱前部的黑色可调脚底：

→ 按左方向旋转，可以提高冰箱高度。
→ 按右方向旋转，可以降低冰箱高度。

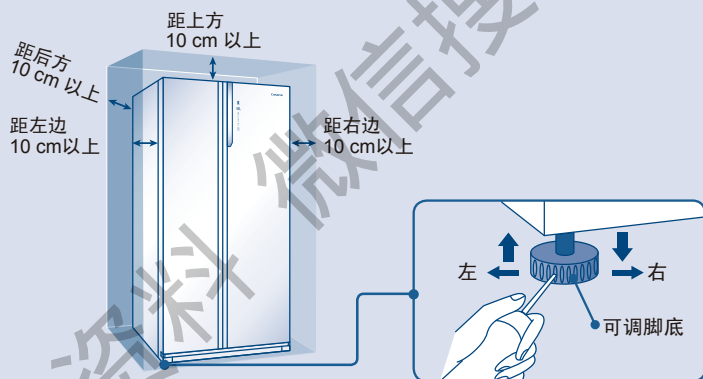

注意 切勿将冰箱的包装泡沫垫块用来垫高冰箱。

④ 使用前请先进行清洁
(清洁方法请参阅第 26 页“冰箱的清洁”一节)

⑤ 静置
冰箱安放调平、清洁完成后，先不要接通电源。让冰箱静置 6 小时以上，再接通电源，以确保冰箱正常运转。

⑥ 撕覆膜
冰箱使用前请将侧板上透明覆膜撕掉，以免影响冰箱正常散热和耗电量。

第一次使用本产品的步骤

1

接通电源

第一次接通电源时，冰箱自动进入智能功能。“温度显示调节区域”显示冰箱冷藏室的实际温度。

本冰箱有断电记忆功能，第一次上电以后的每一次上电，都将按照上次断电时的设置运行。

2

选择冰箱的工作方式，您可以根据需要选择以下两种方式之一对冰箱进行设定：

1、智能方式：

如无特殊需求，建议您采用智能方式。在非锁定状态下，触摸“智能功能图标”，待图标亮起时，冰箱自动工作。

2、人为调节方式：

可退出智能功能后，触摸“温度显示调节区域”进行温度设定。

3

约2~3小时后，冰箱内已充分冷却，此时可放入食品，正式使用冰箱。

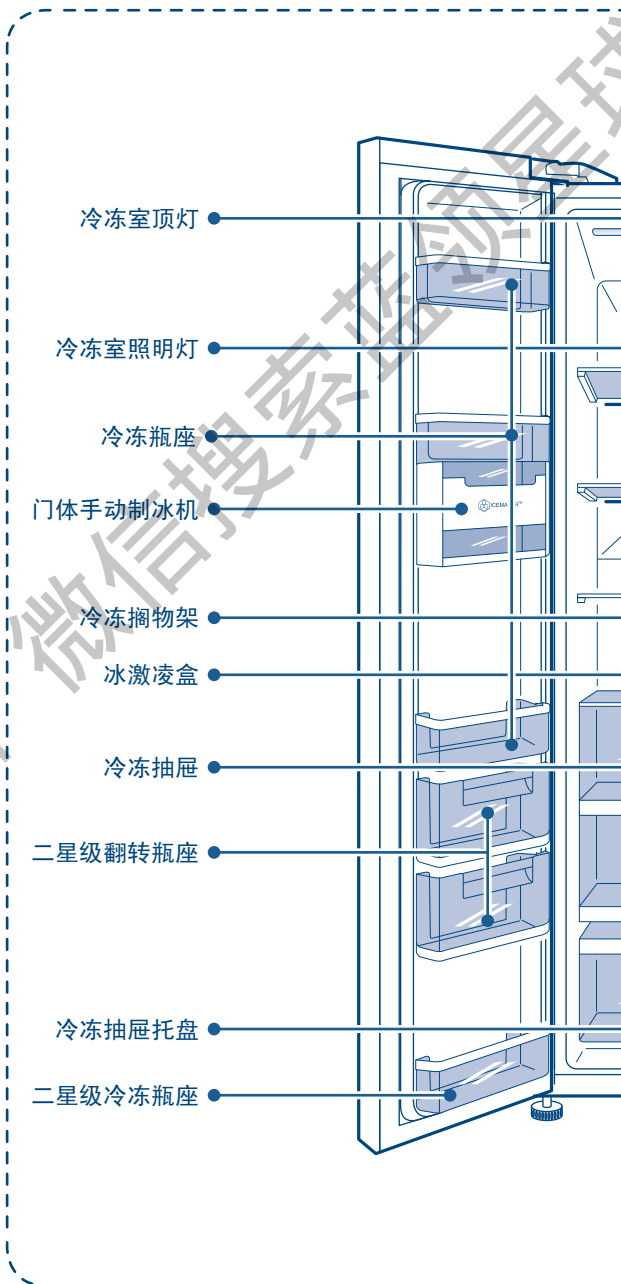

冰箱各部分构件名称

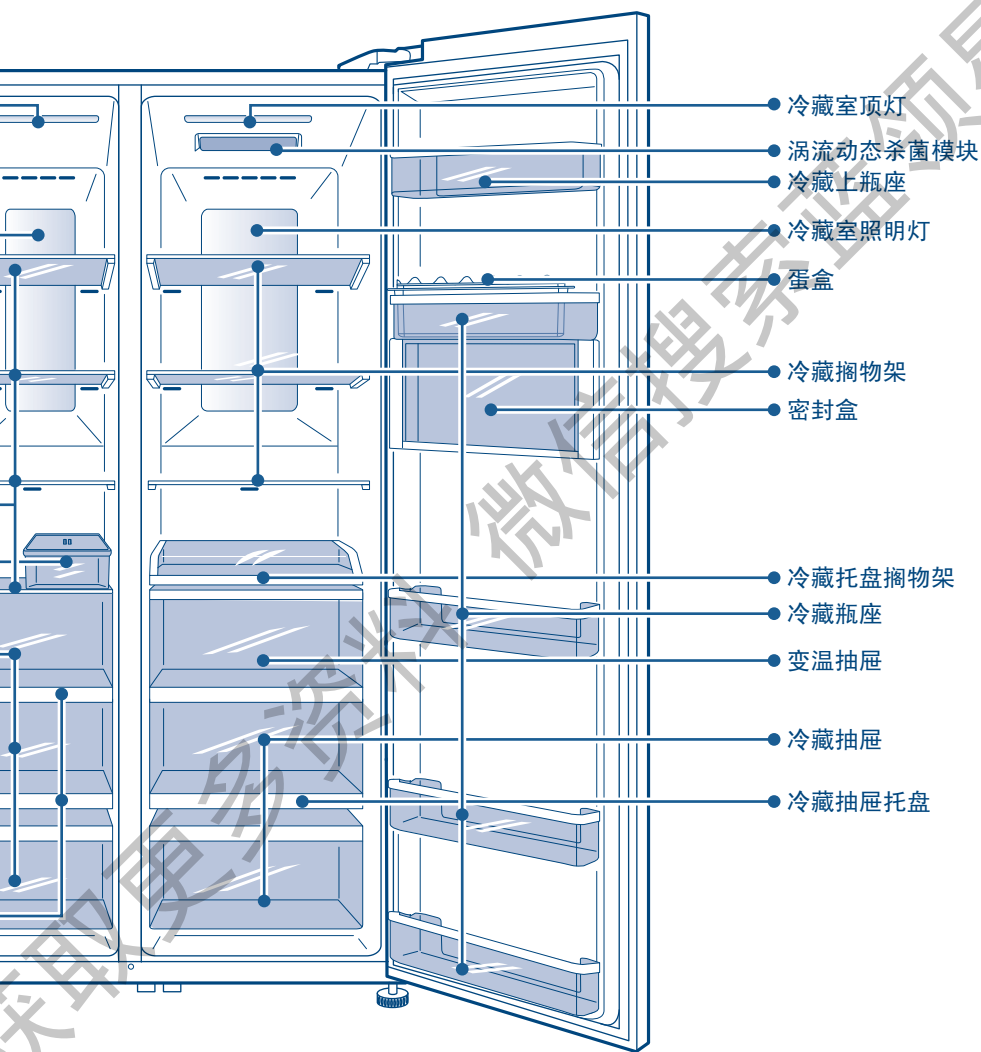

控制屏

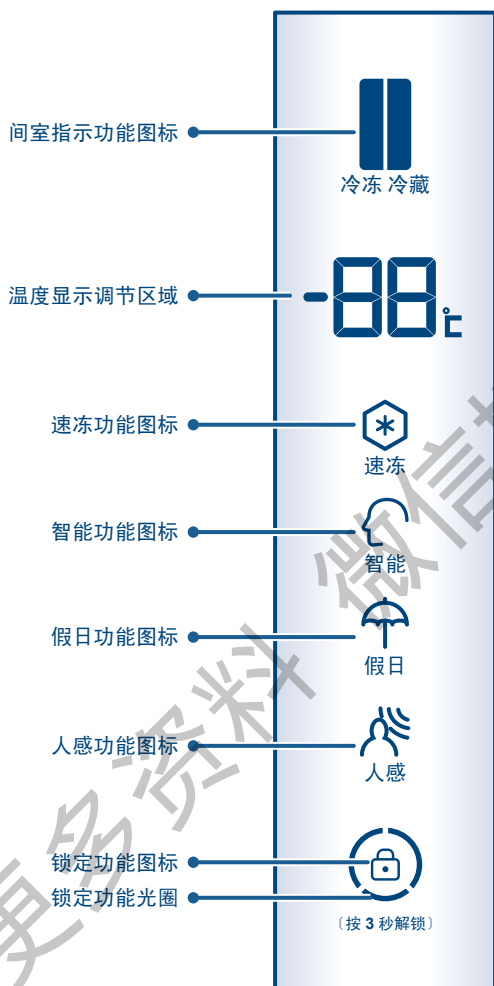

1. 待解锁状态

本冰箱带有感知人靠近的功能模块，在控制屏熄灭状态下，当您靠近冰箱正面时，冰箱自动进入待解锁状态。

在待解锁状态下冰箱把手会逐渐亮起，同时门体显示屏会亮起，并处于锁定状态，用于引导您解锁操作。

- 如果您想对冰箱进行操作，请轻触“锁定功能图标”并保持约3秒后，冰箱进入解锁状态。
- 如果您未对冰箱进行操作并离开，把手以及“锁定功能图标”会在30秒后自动熄灭。

2. 锁定 / 解锁功能设定

当“锁定功能图标”亮起且“锁定功能光圈”不亮时，是锁定状态。

当“锁定功能图标”不亮且“锁定功能光圈”高亮时，是解锁状态。

锁定 / 解锁功能设定方法：

- 在解锁状态下，轻触“锁定功能图标”，“锁定功能光圈”的三段会逆时针依次熄灭，保持约3秒后，“锁定功能光圈”完全熄灭，切换为锁定状态。



解锁状态



锁定状态

轻触该按钮，锁定光圈三段按逆时针依次熄灭，约3秒后完全熄灭。

- 在锁定状态，按住“锁定功能图标”，“锁定功能光圈”的三段会顺时针依次亮起，保持约3秒后，“锁定功能光圈”完全亮起，切换为解锁状态。



锁定状态



解锁状态

轻触该按钮，锁定光圈三段按顺时针依次亮起，约3秒后完全亮起。



注意

在锁定状态下，不能进行间室切换、温度档位调节和功能状态调节，如果您在锁定状态下调节，“锁定功能图标”闪烁，并有提示音提示目前为锁定状态。

提示：以下说明中未注明锁定功能状态，均默认处于解锁状态下。

3. 速冻功能设定

- 轻触“速冻功能图标”，可以切换冰箱速冻功能开关状态。
当“速冻功能图标”处于高亮状态下，表示冰箱处于速冻功能开启状态。
当“速冻功能图标”处于半亮状态下，表示冰箱处于速冻功能关闭状态。
- 进入速冻功能开启状态后，速冻功能运行至设定温度后，冰箱会自动切换到速冻功能关闭状态。如果您想手动退出，可通过轻触“速冻功能图标”，切换至速冻功能关闭状态。



- 注意** 速冻功能是为了保持冷冻室内食品的营养价值而设计的，它将食品在最短时间内冻透，如果一次性冷冻大量食品，建议用户提前 12h 设定速冻功能，让冷冻室降至较低温度，再放入食品。此时冷冻室的冷冻速度提高，能迅速冷冻食品，有效锁住食品营养，方便储藏。

4. 智能功能设定

- 轻触“智能功能图标”，可以切换冰箱人工智能功能开关状态。
当“智能功能图标”处于高亮状态下，表示冰箱处于人工智能功能开启状态。
当“智能功能图标”处于半亮状态下，表示冰箱处于人工智能功能关闭状态。
- 在人工智能功能开启状态下，冰箱可自动根据当前的环境温度和冰箱内温度的变化自动调节各间室温度档位的设定，不再需要人为调节。



- 注意** 在人工智能功能开启状态下，冷藏室和冷冻室的温度档位是无法调节的。当您调节时，智能功能图标会闪烁，同时有提示音提醒您目前冰箱处于人工智能功能开启状态。

5. 假日功能设定

- 轻触“假日功能图标”可以切换冰箱假日功能开关状态。
当“假日功能图标”处于高亮状态下，表示冰箱处于假日功能开启状态。
当“假日功能图标”处于半亮状态下，表示冰箱处于假日功能关闭状态。
- 假日功能是为了方便您长时间不使用冷藏室而设计，在假日功能开启状态下，冷冻室正常控制，而冷藏室自动显示为 17℃，间室内实际温度要求低于 17℃，确保您的冷藏室不会因温度过高而产生异味，又可以节省能源消耗。



轻触假日图标

假日功能开启

轻触假日图标

假日功能关闭



进入假日功能前，请清空冷藏室，避免冷藏室食物变质。
某些特殊功能，例如“人工智能”与“速冻”功能，因其控制方式不同，是不能同时开启的，当您在一种功能下选择另一种与其冲突的功能时，原先的功能会自动退出。

6. 人感功能设定

- 本冰箱带有感知人靠近的功能模块，当“人感功能图标”处于高亮状态下，人走近冰箱正面时，把手会逐渐亮起，同时门体显示屏会亮起，并处于锁定状态。
- 如果您不需要此功能，可轻触“人感功能图标”至图标半亮状态，人感功能关闭。在半亮状态下轻触“人感功能图标”，人感功能会再次开启。



轻触人感图标

人感功能开启

轻触人感图标

人感功能关闭

7. 温度的设定与调节

冷藏温度的调节

1. 轻触“间室指示功能图标”将其切换至冷藏部分为高亮状态，此时温度显示区域显示冷藏室内温度。
2. 轻触“温度显示调节区域”，冷藏室设定温度按照“9、8、7、6、5、4、3、2、1、9”的顺序循环显示。也可直接上下滑动“温度显示调节区域”选择想设定的档位。向上滑动时档位会变弱，向下滑动时档位会变强。
3. 设置后5秒不调节，则显示当前实际温度。按下其他功能图标则可直接确认温度档位设定值。

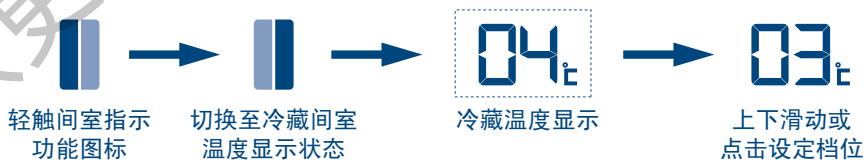

向下滑动或点击调节温度档位循环顺序

冷冻温度的调节

1. 轻触“间室指示功能图标”将其切换至冷冻部分为高亮状态，此时温度显示区域显示冷冻室内温度。
2. 轻触“温度显示调节区域”，冷冻室设定温度按照“-15、-16、-17、-18、-19、-20、-21、-22、-23、-15”的顺序循环显示，也可以直接上下滑动“温度显示调节区域”选择想要设定的档位。向上滑动时档位会变弱，向下滑动时档位会变强。
3. 设置后 5 秒不调节，则显示当前实际温度。按下其他功能图标则可直接确认温度档位设定值。

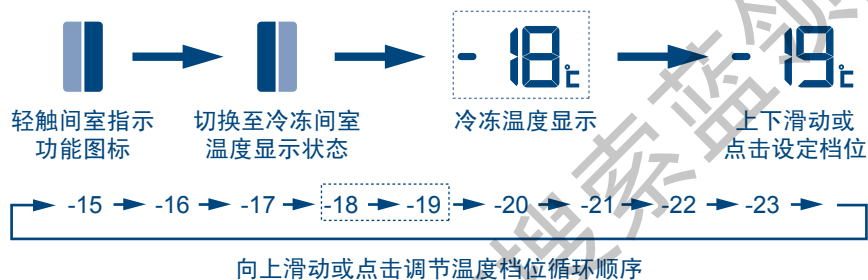

提示：温度设定改变时，箱内温度需经过一段时间后才能达到平衡。且这段时间的长短，取决于温度设定改变的大小、周围环境温度的高低、开门频次及箱内存放食品的数量等。

8. 开门报警功能

当开门时间过长或者门没有关好时，冰箱会隔一段时间发出“叮叮咚”的报警声，提醒您及时把门关好。

9. 节能显示控制功能

当冰箱门都处于关闭状态，且无显示操作 30 秒后，显示屏和把手会自动熄灭，进入锁定状态，可以省电。按解锁键 3 秒或开任意门时，显示屏会进入到显示屏点亮状态。

10. 断电记忆功能

冰箱断电时，断电的瞬间工作状态被记忆，再次通电后，冰箱仍按照断电前设定的档位和功能状态继续工作。

注意 锁定功能不记忆，冰箱重新上电后，显示板进入自检，“锁定功能图标”熄灭，冰箱处于解锁状态。

冷藏室的使用方法和注意事项

冷藏室内主要放置短期贮藏或随时要吃的食品。

虽然通过调节温度设置，可使冷藏室的绝大部分区域的空间平均温度在 $0^{\circ}\text{C} \sim 10^{\circ}\text{C}$ 间，但无法使食品长期保鲜，所以冷藏室只能作为短时间的贮藏室使用。

冷藏室食品的建议存贮区间

由于冰箱内的冷气循环使得箱内各区域的温度存在差异，因此建议不同食品应放在不同的温度区域。

注意 为了保证制冷效果，放置食物时，请保证食物与传感器的距离大于 10mm，并且确保食物不会堵住出风口。

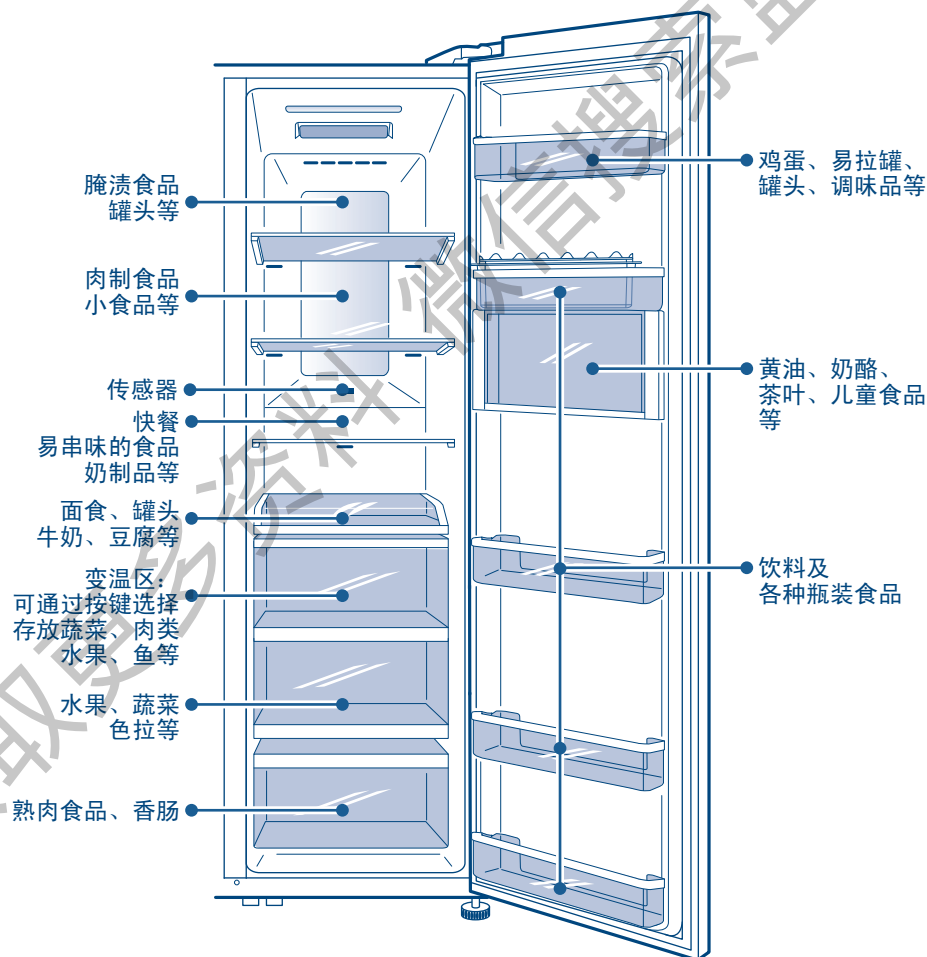

变温抽屉的功能与设定方法

变温抽屉采用智能控温系统，每次上电后的档位均与断电前相同，您可以根据要储藏的食物类型选择不同的档位，包括果蔬、冰镇、0° 保鲜、软冷冻四个档位。

变温抽屉特点：

1. 22L 大容量变温室，可以储存更多的食物；
2. 四档独立中置变温；
3. 冰镇速度快，可以快速冷却饮品（啤酒、可乐等）；
4. 精确控温，保鲜更长久。



设定方法：

按下“功能选择”按键，果蔬、冰镇、0° 保鲜、软冷冻图标自左向右依次循环点亮，且图标点亮时，相应的功能开启。

当您选择果蔬档位：可保持水果蔬菜的适宜温度和湿度，保证水果蔬菜更长久新鲜。

当您选择冰镇档位：由于冰镇的功能是可以快速冷却饮品的温度，在短时间内使饮品达到较低的温度，您可以方便快捷的享受冰爽可口的饮品。

当您选择0° 保鲜档位：适合储存生鲜食品。大部分食物在0℃时，可以保鲜，且又不至于冷冻成冰，是储存即食类新鲜食物的最好选择。

当你选择软冷冻档位：适合短期储存的肉类，不需要解冻即可直接切。对于鱼虾海鲜类食品不但能保证储存不变质，更能实现风味保鲜，保留最佳鲜味。

变温抽屉储存食物与温度对应表：

功能	果蔬	冰镇	0° 保鲜	软冷冻
温度区间	约 5℃	约 2℃ (60min 快速冷却储存)	约 0℃	约 -5℃
适合储存的食物	蔬菜、水果	饮料、啤酒	生鲜食品	短期储存的肉类

注意

1. 请根据您放入的食物，选择适当的档位。如果档位选取不合适，可能会出现水果蔬菜被冻结，或者鱼肉融化的问题。
2. 使用冰镇功能时，变温抽屉在 60 分钟内持续制冷，内部空气的温度可能降至 0℃ 以下，放置在抽屉内的果蔬食品应先取出，防止被冻坏；60 分钟后温度控制在 2℃ 左右。
3. 当冰镇功能开启 60 分钟后，若再次放入新食品需要重新设定冰镇功能，再次按下“冰镇”指示标识。
4. 环境温度较低情况下（10℃ 以下），不建议使用冰镇功能。

密封盒

可以用来储存需要与食品分开保存的物品，如黄油、奶酪、茶叶、儿童食品等。

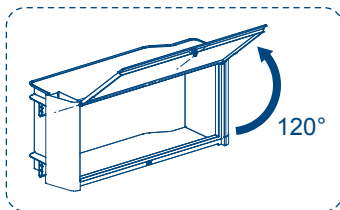
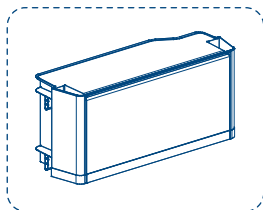

注意

请勿保管对温度有精密要求的物品，如药品，食疗用品等，以防变质。密封盒盖的打开角度不能超过 120°，避免开合角度过大，损坏密封盒。

涡流动态杀菌模块

此模块采用涡流动态循环杀菌系统。杀菌不留死角，可以到达冰箱冷藏室内任意角落，杀菌保鲜效果极强。

还可以持续不断的净化污染物，终身不用更换。具有除臭、防霉、防污自洁，净化空气的功能，且安全可靠。

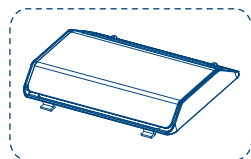
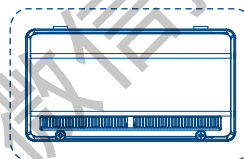

冷藏抽屉托盘

冷藏室设抽屉托盘，与抽屉配合使用且抽屉可以从托盘上取下来。

当储存的食物不同时，可以根据食物的不同选择使用抽屉存放还是托盘存放；

- 若用抽屉存放，则将抽屉安装在托盘上；
- 若用托盘存放，则将抽屉按方向①取下即可。

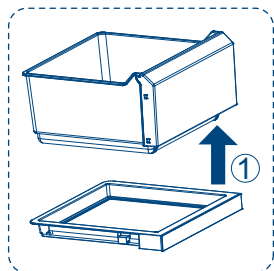
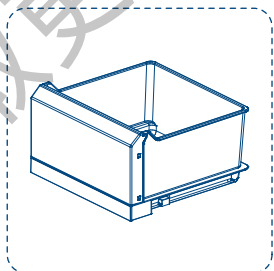

这样可以根据使用者的需要自行安装和拆卸，方便快捷，可以灵活调整使用空间。

冷藏食品注意事项

不要堵住出风口

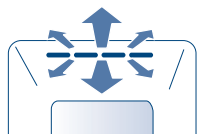

如果冷气被堵住出不来的话，冰箱内的温度降不下来的话，压缩机就会不停的工作，造成电力的浪费。

不要堵住温度感知器件

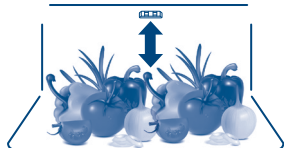

在冷藏室内如图所示的位置，有温度感知器件。请务必保证该器件不要被食品完全堵住，否则有可能造成冰箱测量不到正确的温度而不间歇地工作，导致冰箱冷藏室温度过低，同时还浪费了不必要的电能。

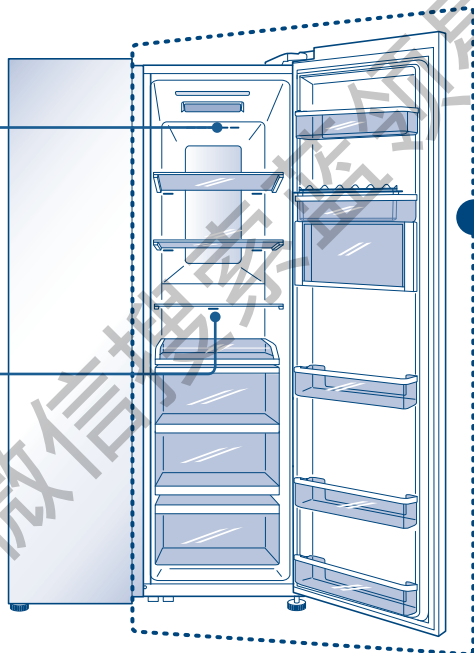

不要直接放入热的食品



热食品放入冰箱前，先冷却至室温。直接放入热的食品不仅会导致冰箱内温度上升，还会对其它食品的新鲜度产生影响。

食品放入冰箱前需清洁



为了保证冰箱内部良好的卫生环境，建议食品经清洁并擦干水珠后，再放入冰箱内贮藏。

食品要分类整理冷藏



根据食品种类分开存放，每天吃的东西放在搁物架前方，这样可避免不必要的长时间开门，及因忘记而发生食品过期现象。

- ▶ 萝卜类应切掉叶子，防止营养被叶子吸收。
- ▶ 您可以根据需要，把储蛋盒移到一个合适的位置，并根据蛋量选择合适的蛋盒。
- ▶ 将冷冻食品放在冷藏室化冻，这样可以利用冷冻食品的低温来帮助冷藏食品，达到节能的效果。
- ▶ 茭瓜、甜瓜、木瓜、香蕉、菠萝等在冷藏状态下会促进其新陈代谢，不宜冷藏。但如果是未熟的水果，可在冷藏室保存一定时间，促其成熟。
- ▶ 有些食品如洋葱、大蒜、生姜、菱角、根茎类等，常温下可以长时间保存，不需要放入冰箱内冷藏。
- ▶ 新鲜的蔬菜买回来时最好先将泥土等洗净再放入冰箱，以防止细菌在冰箱内滋生或传染到别的食品。



冰箱内食品不要放得过满

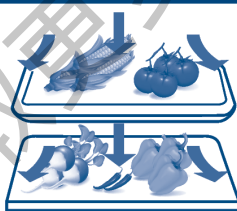

存放的食品应相互隔开，留有冷气流通的通道，从而达到更好的冷藏效果。

避免食品与内胆接触

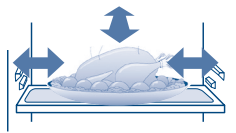

冰箱内存放的食物特别是油类食品与内胆长时间接触，会造成内胆腐蚀，应尽量避免食品与内胆直接接触，当内胆沾上油污时，应及时清理干净。

尽量减少开关门的次数

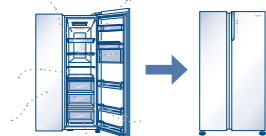

通过减少开关冰箱门的次数、开门时避免敞开角度过大等措施，可以减少冷气的外流损失，达到省电目的。

冷冻室的使用方法和注意事项

冷冻室的温度很低，可以长时间地保持食品的新鲜状态，因此要长时间保存的食品最好放在这个空间里贮藏，但应遵守食品包装上注明的贮藏时间。

冷冻室食品的建议存贮区间

由于冰箱内的冷气循环使得箱内各区域的温度存在差异，因此建议不同食品应放在不同的温度区域。对于一些特定的食物应该存放在指定区域。大的、较重的食物，如肉类，可以存放在下部的抽屉内。小的、轻的食物，最好存放在上部的搁物架上。

注意 为了保证制冷效果，放置食物时，请保证食物与传感器的距离大于 10mm，不会堵住出风口，且冰箱运行时，冷冻下抽屉不能取出。

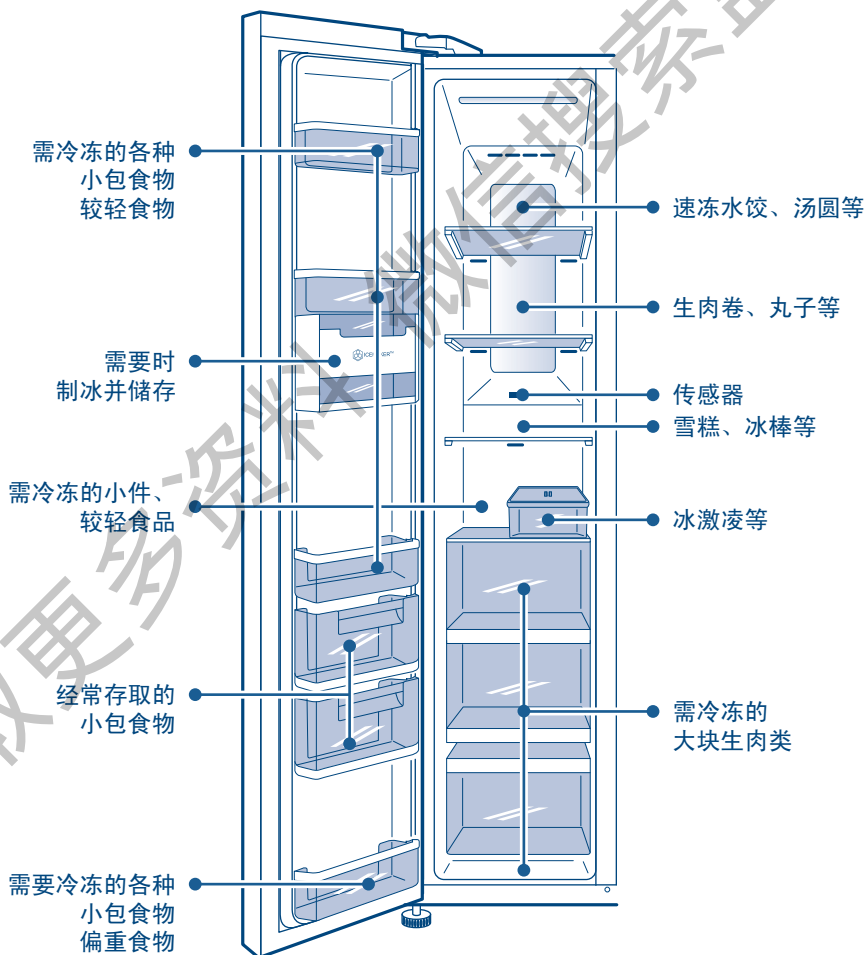

翻转瓶座

可向外翻转拿出或放入物品，储存更多的小物品，而不掉落。

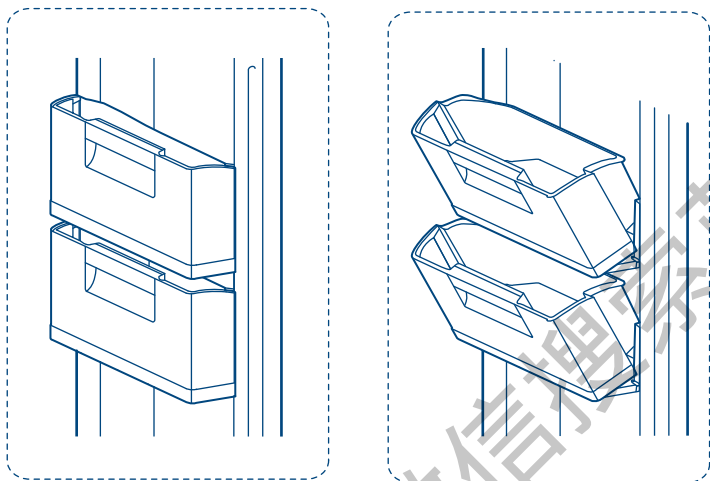

注意

存放带冰的食品（如冰淇淋等）时，应储存在冷冻室内部，不要放在门瓶座上，因为开关门时易引起门瓶座处的温度变化，可能会造成带冰的食品化冻。

冷冻抽屉托盘

冷冻室设抽屉托盘，与抽屉配合使用且抽屉可以从托盘上取下来。

当储存的食物不同时，可以根据食物的不同选择使用抽屉存放还是托盘存放：

- 若用抽屉存放，则将抽屉安装在托盘上；
- 若用托盘存放，则将抽屉按方向①取下即可。

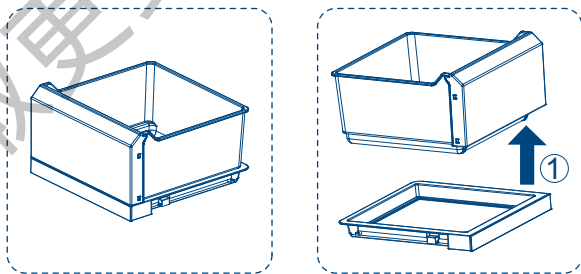

这样可以根据使用者的需要自行安装和拆卸，方便快捷，可以灵活调整使用空间。

冷冻食品注意事项

放入的食品量不宜过多



一次放入冷冻室的新鲜食品量不宜过多，最好不要超过该冰箱的冷冻能力值（可参考第32页的“技术数据”内容）。

避免食品的重复冷冻



原则上，只按当次所需数量从冷冻室内取出食品解冻，已解冻的食品不能再重新冷冻，除非将其加工成成品菜肴，才可再次冷冻，否则会影响食用质量。

冷冻食品前最好先包装起来



包装外表面必须干燥，以免冻结在一起。包装材料应无味、不透气、不透水、无毒、无污染，以免食品串味和品质下降。

不能直接放入热的食品



热的食品放入冷冻室前，必须先冷却至室温。

根据食品的贮存期标注日期

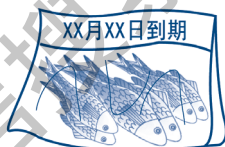

存放食品应根据不同食品的贮存期在包装袋上注明冷冻的日期、期限及名称，以免过期。

瓶装饮料不能放入冷冻室



请勿把瓶装啤酒、饮料等放入冷冻室，以防冻裂。

将食品分成适当的小份



这样更容易冻透，可更好地保证其解冻和烹饪时的质量，每份食品不宜超过 2.5kg。

制冰时

1. 请将制冰导流盘拉出，到止动位置。

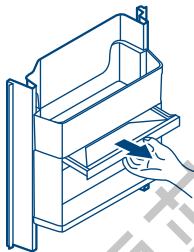

2. 将量杯中的纯净水缓缓倒入导流盘，水会随导流盘进入制冰盒。

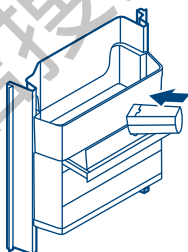

3. 确保水全部流进制冰盒后，将导流盘推回原位，并确认安装完好。

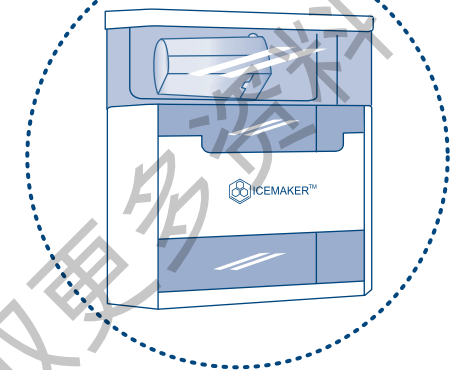
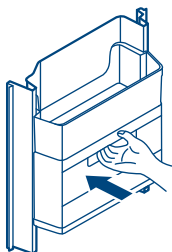

⚠ 注意

- 请不要在把手上施加太大的力，以免损坏把手。
- 请确认制冰盒里没有冰块后，再注水制冰。
- 利用导流盘给水时，请确认制冰盒安装良好。
- 量杯中的水不可超过 max 线，以免制冰盒中的水溢出造成取冰困难。
- 通过透视窗可以查看冰盒中冰槽的储水情况，如果存在冰槽储水不满的现象，请轻轻晃动一下制冰盒，使冰槽内的水分均匀。
- 确保将导流盘推回原位，并安装完好，以保证部件完好，不被破坏。

取冰时

1. 把冰盒的旋钮按照顺时针方向旋转，冰块自动掉到储冰盒里；如果冰块没有完全掉入储冰盒，需要按照箭头方向完全旋转。

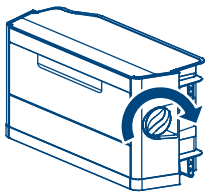

2. 可用冰铲取冰。（随机附赠冰铲，置于产品说明书礼品袋中。）

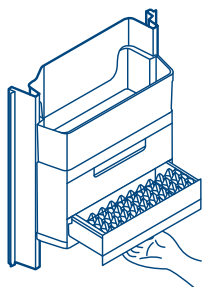

注意

- 取冰前，请确认冰块已经完全冻结成冰，如果在冰块没有完全结冰前旋转旋钮，冰水掉到储冰盒内，冰块可能会出现互相结冰在一起的现象。
- 使用完储冰盒后放回时一定要确认是否已安装好。不要把水倒在储冰盒里结冰，会损坏储冰盒以致无法使用。
- 长期外出不需要冰块时，请将储冰盒清空，为了避免储冰盒冰块融化后大面积结冰。
- 制冰三次，储冰盒内的储冰量最适合，超过三次会因为储冰量太多，不易拿出储冰盒。
- 冷冻室门经常开关时，暖空气会进入冷冻室，所以水结成冰的时间会更长一些。

制冰盒拆卸方法

（清洁时）

1. 请取出制冰盒后再清洁，清洁完请务必放回原位。

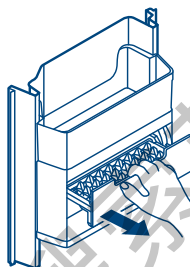

2. 清洁制冰盒时，请不要将其放入水里或用水直接清洗，应该用湿毛巾擦拭，并晾干后使用，否则可能会影响制冰盒的正常使用。

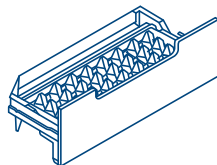

3. 不使用制冰机时请取下制冰盒，这样也可以把储冰盒作为瓶座使用。

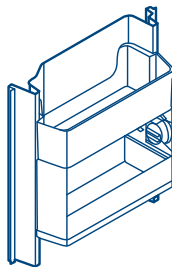

制冰机拆卸方法

1. 先将制冰机上面的瓶座取下。(瓶座的拆卸方法请参阅第 24 页“本产品的日常保养和维护”一节)。

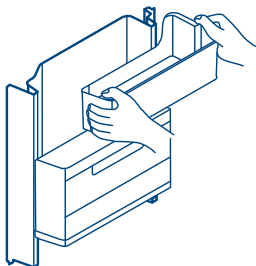

2. 拆卸制冰机时，一只手托住制冰机下端，另一只手轻轻按住制冰机上端以及制冰盒部分，双手同时向上微微用力，缓慢的将制冰机取下。

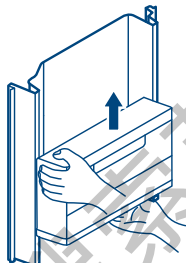

⚠ 注意

- 请按正确的顺序拆卸，如果选择先拆卸制冰机，可能造成不必要的部件损坏。
- 在制冰机拆卸过程中，请用手轻轻按住制冰盒，防止制冰盒从制冰机上脱落下来。

本产品的日常保养与维护

冷冻室除霜

本冰箱冷冻室以自动方式除霜，不需人工操作。

门瓶座的拆卸

门瓶座可根据需要调节到合适的高度位置上，需要清洁时也可取下进行清洗，拆卸方法如下：

将门瓶座按方向①向上提起，抓住两侧，按方向②水平向外拉出即可。将门瓶座装回时按照相反操作即可。

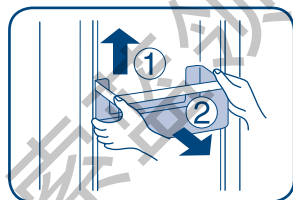

搁物架的拆卸

搁物架可根据需要调节到合适的高度位置上，需要清洁时也可取下进行清洗，拆卸方法如下：

双手分别托住搁物架的前端和后端，按方向①向上抬起，且前端略高于后端，再按方向②水平向外拉出即可实现取出。将搁物架装回时按照相反操作即可。

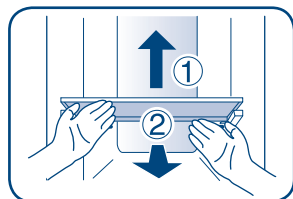

注意 当拆卸冷冻大抽屉上方的搁物架时，为方便取出，请先将冷冻大抽屉取下后，再拆卸搁物架。

调平冰箱门

1. 当冷冻门与冷藏门高度不在同一水平线上时，可能是地面不平导致，冰箱需放置于平坦坚固的地面，如果稍有不稳，可调整冰箱前部的黑色可调底脚。（调节方法请参阅第5页“本产品使用前的准备步骤”一节）
2. 当冷冻门高于冷藏门时，可利用扳手按照如图所示的方法，微调冷藏门右下角的铰链升降轴，实现冰箱门高度的调节，减小两门高度差。（随机附赠扳手，置于产品说明书礼品袋中。）

注意 请不要过度调节铰链升降轴的高度，否则有可能导致铰链升降轴脱落。（可调高度范围：3mm）

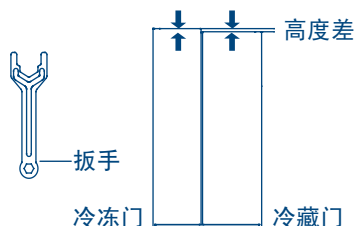

扳手按顺时针方向旋转升降轴时，可以降低冷藏门高度。

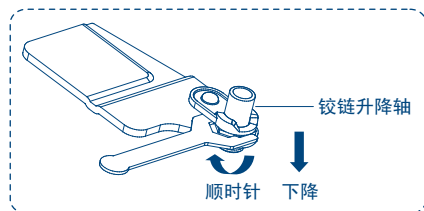

扳手按逆时针方向旋转升降轴时，可以提高冷藏门高度。

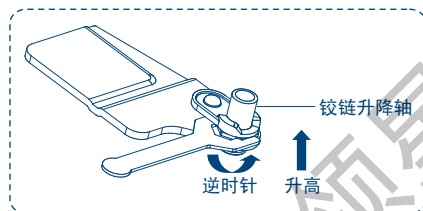

照明灯及其更换

冷藏室照明灯

冷藏室照明光源均采用 LED 灯，该灯能耗低，寿命长。

若照明有异常，请联系售后人员上门服务，切勿自行更换。

冷冻室照明灯

冷冻室照明光源均采用 LED 灯，该灯能耗低，寿命长。

若照明有异常，请联系售后人员上门服务，切勿自行更换。

照明参数：

- ① 顶灯：DC 12V / 2.5W
- ② 背板灯：DC 12V / 6W
- ③ 变温抽屉内部灯：DC 12V / 0.25W
- ④ 变温抽屉底部灯：DC 12V / 0.7W

照明参数：

- ① 顶灯：DC 12V / 2.5W
- ② 背板灯：DC 12V / 4W

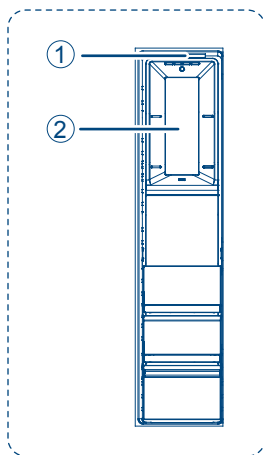
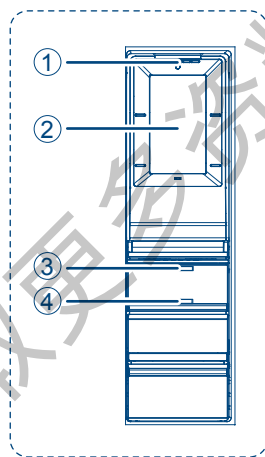

⚠ 注意

1. 所有照明灯长亮 7 分钟后，将自动熄灭，进入照明灯保护状态，重新开关一次相应照明灯对应的冰箱门体，照明灯重新亮起。
2. 背板灯罩为塑料材质，清洁时请使用软布擦拭，避免因尖锐或硬质物品撞击和划伤而破坏照明效果。

冰箱的清洁

残留在冰箱内的食品会产生不良的气味，因此需要定期对冰箱进行清洁。

清洁时的步骤：

1. 拔下电源插头，切断电源。
2. 使用软毛巾或海绵蘸温水（可加中性洗涤剂）来清洁冰箱。
3. 用干布擦净冰箱表面的水。
4. 清除冰箱背后及左右两侧板上的尘埃。
5. 清洁完毕（要继续使用时请接通电源）。

提示：门封胶条容易弄脏，请注意经常保持清洁。干净的门封胶条可以保证冰箱有好的密封效果，避免消耗不必要的电力。

警告 为了防止漏电事故，清洁时不要用水喷淋冲洗冰箱。请使用干抹布清洁“开关”和“LED灯”等电器件。

注意 为了防止损坏冰箱，请清洁时不要使用以下物质：

1. 酸性或弱酸性的厨房用清洗剂。
2. 类似研磨粉等粉状洗涤用品。
3. 苯、辛纳水、酒精、各种酸、石油等。
4. 硬刷子、研磨性海绵刷等。
5. 热开水。

冰箱的搬运

注意 为了防止损坏冰箱，在搬运时任何时候都不可以将冰箱放倒。且在搬运时最大倾斜角度不能超过45度（与垂直方向间的夹角）。

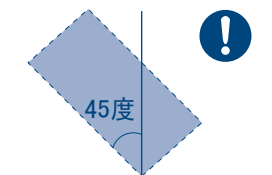
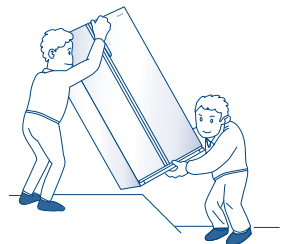
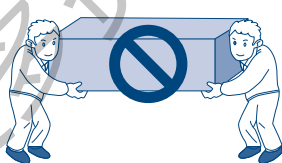

冰箱的停用

停电时的处理

停电后即使是夏季，1-2 个小时之内，将不会影响冰箱内部的温度。

停电后，不要再放入新食品，尽量不开冰箱门。

如果事先知道要停电，应多制一些冰块，用不漏水的容器盛好，放在冷冻室内上部。

注意 由于断电或其它故障引起冷冻室内温度回升，会缩短食品的贮存期限及降低其食用质量。

停止使用

如果冰箱需要停止使用较长时间，应拔下电源插头，切断电源，并照前面所述的方法清洁冰箱。

冰箱停止使用时应敞開箱门，以防冰箱内微量食品残渣产生不良气味。

注意 拔下电源后，至少保持间隔五分钟，才能再次插电。一般情况下不要停用冰箱，以免影响冰箱使用寿命。

警告 器具报废后，应妥善处理或交由专业人员处理，不应随便丢弃，以避免对环境造成危害或引发其它危险。

外出度假时

若您长时间在外度假，请切断电源后，将食品取出，待霜溶化后，清洁内部，擦干后把冰箱门打开，以免微量食品残渣产生不良气味。

1. 拔下电源插头，切断电源。
2. 取出冰箱内所有食品。
3. 有必要时按照第 26 页“冰箱的清洁”所述的方法来清洁冰箱。

制冷剂说明

冰箱当使用环保易燃的 R600a 制冷剂时，请确保在运输和安装过程中制冷管路不被损坏。泄露的制冷剂会给眼睛带来伤害并容易引起火灾。

如果制冷管路出现损坏现象，应采取以下措施：

1. 确保冰箱远离明火和火源。
2. 拔除插头断电。
3. 房间全面通风几分钟。
4. 通知客户服务部门。

冰箱包含的制冷剂越多，放置冰箱的房间应越大，如果房间太小，泄露的制冷剂容易形成易燃气体空气混合物，每 8 克制冷剂需要对应 1 立方米的房间，冰箱制冷剂用量标在其铭牌上。

只有客户服务人员可以更换电线并进行相关修理，自行修理不当，可能给用户带来危险。

有疑问？先看这儿！

Q1：冰箱是否在工作？

现象	冰箱内的灯不亮。
原因	a. 电源未接通。 b. LED 灯已损坏。
解决办法	a. 检查插头、插座、保险丝等是否有损坏，无问题后接通电源。 b. 参阅第 25 页的“照明灯及其更换”的内容更换。

现象	冰箱不工作。
原因	a. 电源未接通。 b. 电源电压过低。
解决办法	a. 检查插头、插座、保险丝等是否有损坏，无问题后接通电源。 b. 请有关电力的专业人员解决电源问题。

Q2：冰箱压缩机工作的时间？

现象	开机时间较长或开停机频繁。
原因	a. 初次使用时，冰箱内温度较高。 b. 环境温度较高或通风不良。 c. 冰箱门未关严或食品将门顶住未能关上。 d. 频繁开启冰箱门或开门时间过长。 e. 冰箱中一次放入大量食品需要冷却或冷冻。 f. 温度值设定的过低。
解决办法	只要把冰箱门关严，压缩机经过一段时间的运转，等冰箱内的温度达到平衡后，问题就会解决了。不过这段时间的长短，取决于温度设定的高低、周围环境温度的高低、开门频次及箱内存放食品的多少等。

Q3：冰箱内部的正常温度？

现象	箱内温度不够低。
原因	a. 温度值设定的过高。 b. 冰箱门未关严或频繁开启冰箱门或开门时间过长。 c. 冰箱受阳光直射或太靠近炉子、暖气等热源。 d. 通风不良，有东西挡住了冰箱左右两侧板或后背钢板，或者是这些位置太脏。
解决办法	a. 将冰箱的温度设定值降低。具体调节方法请参阅第 11 页。 b. 将冰箱门关严，等冰箱正常运行一段时间后问题即可解决。 c. 将冰箱换个远离热源的位子放置。 d. 将冰箱换个通风良好的位子放置，或者清洁那些脏的位置，具体清洁方法请参阅第 26 页“冰箱的清洁”部分。

Q4：冰箱外部的水珠？

现象	冰箱外部出现水珠。
原因	此时空气的湿度较大。
解决办法	请用软布擦干即可。

Q5：冰箱内部的水珠？

现象	食品结霜或出现冰晶。
原因	a. 温度值设定的过低。 b. 冰箱门未关严或食品将门顶住未能关上。 c. 频繁开启冰箱门或开门时间过长。 d. 食品过分靠近通风孔。
解决办法	将冰箱门关严，不要把食品过分靠近通风口。另外，冷冻包装物内的霜是正常现象，无需担心。

Q6：冰箱内的气味？

现象	冰箱内有异味。
原因	a. 有气味的食品未被密封。 b. 有变坏的食品。 c. 冰箱内部需要清洁。
解决办法	a. 将有气味的食品严密包住。 b. 清理扔掉变坏的食品。 c. 清洁冰箱内部，具体清洁方法请参见第 26 页“冰箱的清洁”部分。

Q7：冰箱外壳的温度？

现象	冰箱外壳有时候会发热，特别是刚买回来初次插电时。
原因	这不是故障，而是为了防止凝露的设计。
解决办法	这是正常现象，无需担心。

Q8：冰箱正常工作时的声音？

现象	冰箱初次使用或再启动时发出较大的声音。
原因	由于刚接通电源，冰箱的运行状态还没有稳定。
解决办法	经过一段时间等运行稳定后，声音就会减小。

现象	冰箱在开、停机时发出“嗒嗒”声。
原因	这是压缩机在正常工作时发出的声音。
解决办法	这是正常现象，无需担心。

现象	冰箱在工作时发出“啪啪”声。
原因	由于温度的变化，蒸发器和管路由于热胀冷缩而发出的声音。

解决办法	这是正常现象，无需担心。
-------------	--------------

现象	冰箱在工作时有轻微吹风声。
原因	冰箱在工作时有风扇在工作。
解决办法	这是正常现象，无需担心。

现象	冰箱在工作时有流水声。
原因	液体制冷剂在蒸发器内流动时，会发出类似“流水”的声音。这种声音一般发生在蒸发器和压缩机两部分；当冰箱停止工作时，液态工质回流，也会连续或间断地发出像流水一样“哗哗”的声音。
解决办法	这是正常现象，无需担心。

现象	冰箱在工作时有“滋滋”声或“嗤嗤”声。
原因	在除霜循环时，滴落到加热丝上的水会发出“滋滋”声或“嗤嗤”声，在除霜结束后，有可能出现一种较轻微的“爆裂”声，同时蒸发器会产生沸腾声或“汩汩”声。
解决办法	这是正常现象，无需担心。

现象	冰箱在工作时噪音大。
原因	a. 地面不平坦，冰箱放置的不够稳固。 b. 冰箱某一部分接触到外界物体或墙壁。
解决办法	a. 将冰箱换个平坦的位子放置并调节稳固。 b. 将接触到冰箱的外界物体移开或将冰箱离开接触物一定距离。

卡萨帝家用电冰箱保修说明

尊敬的卡萨帝用户：

感谢您使用卡萨帝电冰箱，我公司将按照《中华人民共和国消费者权益保护法》和国家技术监督局、财政部关于《部分商品修理更换退货责任规定》的有关规定，凭此保修说明及发票，为您提供下列服务：

1. 整机免费包修一年。
2. 主要零部件（包括压缩机、蒸发器、冷凝器、电磁阀、主控板、箱体、门体、温控器、过滤器、毛细管、风扇电机、化霜加热丝、制冰机总成、定时器）免费包修三年。
3. 下列情况，不属于免费服务范围，但可实行收费修复、终身服务：
[A]. 不能出示保修证及发票；
[B]. 发票涂改；
[C]. 意外因素或使用不当造成损坏；
[D]. 未经我公司许可，自行修理造成的损坏；
[E]. 超过三包有效期，经修复仍可继续使用。
4. 三包有效期自开发票之日起计算，扣除因修理占用和无零部件待修的时间。
三包有效期内消费者凭发票及三包凭证办理修复、换货、退货。
5. 产品自售出之日起7日内，发生性能故障，消费者可以选择退货、换货或修理。
6. 产品自售出之日起15日内，发生性能故障，消费者可以选择换货或修理。
7. “性能故障”，是指产品不符合安全、卫生要求、存在危及人身、财产安全的不合理危险；或者不具备产品应当具备的使用性能；或者不符合明示的质量状况。

用户须知

对于超过保修期的产品，海尔（集团）服务人员上门提供有偿服务，有偿费用（超保收费）包括修理人工费和零部件费。用户所有的费用以维修人员出示的卡萨帝统一收费标准收费，并由服务人员开具发票，否则可拒绝交费。机器上的条形码请注意保存，维修人员每次上门服务时要扫描条形码作为维修凭据，以保证建立准确的维修档案。

“1 + 5”成套增值服务

尊敬的卡萨帝用户：

感谢您选择和使用卡萨帝产品。我们承诺您任何卡萨帝产品需要安装或维护时，海尔（集团）将提供 1 + 5 的成套增值服务。

“1”：指安装服务“一次就好”；

“5”：指五项组合服务

- [A]. 安全测电服务：服务前为您安全测电并提醒讲解到位。
- [B]. 讲解指导使用：指导您正确使用、讲解保养常识，以延长产品寿命，降低能耗。
- [C]. 产品维护保养：产品安装或维修后。对产品维护保养，以延长产品寿命，节约能源。
- [D]. 一站式营销服务：如您有新的购买需求，将向您提供上门设计、送货、安装、确保一条龙服务。
- [E]. 现场清理服务：服务完毕将服务现场清理干净。

欢迎您对我们的服务进行监督，一旦我们的服务承诺未执行到位，请拨打全国统一客服电话 4006 399 699 进行投诉，经核实无误，您将获得 100 元监督奖金！

海尔，期待您的参与！

选购更多产品请登录海尔网上商城（www.ehaier.com 更便捷 更快速 更省钱）

如果您的产品有服务需求，欢迎体验海尔自助服务 www.haier.cn 服务专区，在线安装、报修。

技术数据

型号	星级标志	气候类型	防触电保护类别	总有效容积	冷冻室有效容积	变温室有效容积
BCD-801WDCA	✳️✳️✳️	SN.N.ST 型	I 类	801L	323L	22L

冷冻室二星级部分有效容积	噪声 (声功率级)	额定电压	额定频率	输入总功率	化霜输入功率 (冷藏)	化霜输入功率 (冷冻)
14L	36dB (A)	220V~	50Hz	180W	125W	175W

额定耗电量	制冷剂	冷冻能力	重量	外形尺寸 (深 × 宽 × 高)	电源软缆连接方式
1.16kW·h/24h	R600a 80g	16kg/24h	164kg	756 × 1005 × 1904 (mm)	Y

技术数据说明：

1. 根据国际标准，气候类型为 SN.N.ST 型时，冰箱使用环境温度为 10 ~ 38℃。冰箱容积是根据国家标准，将冷冻室抽屉取出的条件下测得的。
2. 技术数据中所标注的额定耗电量是按国家标准，在 25℃ 的环境温度下，冷藏室温度控制在 5℃，冷冻室温度控制在 -18℃，变温室设置在 0° 保鲜功能情况下，不开门，稳定运动 24 小时所测得的数值。当放入食品较多，环境温度较高，开门频繁时，实际耗电量高于标注值是正常的。
3. 技术数据中标注的“噪声 (声功率级)”是在国家标准规定的半消声室内，将冰箱空载放在厚 5 ~ 10 mm 弹性橡胶垫层上，关闭门后冰箱至少运行 30 分钟。运行稳定后进行测试 (不包括开停机)。测试冰箱前后左右四个表面 1 米处的噪声，以四点噪声的算术平均值作为该机的噪声。在使用过程中，由于受冰箱装载食品、环境噪音、开关门、压缩机开停等影响，实际噪声与标注值有差异是正常的。

装箱单

本产品因不断研究改进，保留冰箱各部件的变更权利，恕不另行通知，敬请谅解。

数量	名称	产品型号																	
		使用说明书	冷冻瓶座	二星级翻转瓶座	二星级冷冻瓶座	门体手动制冰机	冷冻搁物架	冷冻抽屉	冷冻抽屉托盘	冷藏上瓶座	冷藏瓶座	密封盒	蛋盒	冷藏搁物架	搁物架托盘	变温抽屉	冷藏抽屉	冷藏抽屉托盘	冰激凌盒
BCD-801WDCA		1	3	2	1	1	4	3	2	1	4	1	1	3	1	1	2	1	1

获取更多资料 微信搜索蓝领星球

Casarte

REFINED LIVING

合格证

Certificate of Quality

检验员:

海尔集团荣誉出品

地址：青岛市崂山区海尔工业园内

服务电话：4006 399 699

网址：<http://www.casarte.cn>

在线报修地址：www.haier.cn/service/

版次：2013 年第 1 版

专用号：0060518025

厂家代码：V13026