

Casarte

家用电冰箱

BCD-320WDSS BCD-320WDSA
BCD-320WDCA BCD-320WDCC



使用说明书

- 使用前请仔细阅读说明书
- 请妥善保存，以备参阅
- 本产品只适合在中国大陆销售和使用的

Casarte

REFINED LIVING

“卡萨帝”是源于意大利灵感的国际高端家电品牌，在意大利语中，“Lacasa”意为“家”，“Arte”意为“艺术”，两者合二为一就是“Casarte”，意为“家的艺术”。秉持“创艺家电，格调生活”的品牌理念，在“汲取精致生活的灵感，缔造永恒的艺术品质”的核心设计语言下，每一件卡萨帝的产品都诠释着家电生活的艺术化。



全频控制

集变频、降噪、节能、速冻等技术于一身,且相互促进,性能更加优越。冰箱根据箱内温度与设定温度的比较,自动调节变频压缩机的工作效率,使冰箱一直处于最优状态。

三温区

具有冷藏、变温保鲜、冷冻三种温区,可满足各种存放需求。

滑动搁物架

冷藏室设计有滑动搁物架,更方便物品的存放及取用。

人工智能

冷藏冷冻温度可根据环境温度自动设定档位运行。

风冷无霜

采用全风冷制冷系统,深冷冻速冻。

LED照明

采用高亮LED光源照明,更省电、更安全、亮度更高。



臻藏世界每个角落的新鲜 品味不同纬度的万种风情

TASTE FRESHNESS

卡萨帝为了精确实现您的格调生活,对其家族每一类产品都赋予了专属的境界理念。本产品为您带来的是品味新鲜。

本说明书内容包括 BCD-320WD 系列意式全风冷家用电冰箱。

请仔细阅读本说明书来帮助您安全、舒适地使用产品。

为了能安全地使用产品,请在使用产品之前务必仔细阅读安全注意事项等内容。

该系列冰箱执行国家标准:

GB/T 8059.4《家用制冷器具 无霜冷藏箱、无霜冷藏冷冻箱、无霜冷冻食品储藏箱和无霜食品冷冻箱》

关于本产品的安全注意事项	3
本产品使用前的准备步骤	5
第一次使用本产品的步骤	6
本产品的功能介绍	7
控制屏	7
1. 初次上电	8
2. 手动温度调节功能	8
3. 冷藏速冷功能	8
4. 冷冻速冻功能	8
5. 人工智能功能	8
6. 变温盒果菜功能	9
7. 变温盒0度保鲜功能	9
8. 变温盒解冻功能	9
9. 断电记忆	9
10. 开门报警	9
冷藏室的使用方法和注意事项	10
各种食品建议存储的区间	10
冷藏灯照明及其更换	10
冷藏食品注意事项	12
变温盒的使用	14
冷冻室的使用方法和注意事项	15
冰块的制作方法	15
冷冻室除霜	15
冷冻食品注意事项	16
本产品的日常保养与维护	17
冰箱的清洁	17
冰箱的搬送	17
冰箱的停用	18
有疑问？先看这儿！	19
(若对冰箱有疑问，请先按本章内容检查处理。)	
保修说明	22
技术数据 装箱单	24

关于本产品的安全注意事项

尊敬的卡萨帝用户：

您好！感谢您使用卡萨帝产品，为了您能更好的阅读本说明书和使用本产品，防止人身伤害及物品损坏事故，请务必仔细阅读并遵守本说明书中有以下标志符号的内容。

 **警告** 如果操作错误有可能造成用户受到人身伤害

 **注意** 如果操作错误有可能造成物品及财产的损害

 必须禁止的行为或操作

 必须遵守的行为或操作

电气方面



电源

-  本系列产品使用交流 220V/50HZ 电源，若电压波动范围较大（超过 187 ~ 242V 的范围），会造成冰箱故障甚至损坏，此时必须加装 750W 以上的自动稳压器配合使用。

接地

-  必须使用独立专用插座并进行可靠接地，任何情况下切勿切除或拆除电源线的第三插脚（接地）。

电源线及插头

-  电源线插头应保持与插座牢固接触，否则可能导致火灾！
-  为了防止电源线的损坏，不要让箱体压住电源线或人为踩踏电源线，将冰箱移离墙壁时，请小心谨慎，切勿滚压电源线。
-  切勿以拉扯电源线的方法拔出冰箱的插头，一定要紧紧握住插头，从插座中直接拔出。
- 清洁、维修及更换损坏的灯泡前，必须拔下冰箱的电源插头，以防触电。
- 当电源线出现破损或插头出现磨损时，切勿使用，必须到厂家指定的维修点更换。

有煤气等易燃气体泄漏时

-  应立刻关闭气体泄漏的阀门，然后打开门窗，不要拔或插冰箱等电器件的电源插头。

使用方面

存储

- ❌ 本产品为家用电冰箱，按国家标准的规定，家用电冰箱只适用于储藏食品，不能用于其他用途，如储藏血液、药品和生物制品等。
- ❗ 冰箱内严禁放入易燃、易爆的危险品，以及强腐蚀性的酸、碱等化学药品。
- ❗ 冰箱开始运行之后，切勿用手触摸冷冻室的冰冷表面，尤其是手湿的时候，皮肤可能会粘在这些冰冷的表面上。

放置环境

- ❌ 放置冰箱应该远离热源并避免太阳光直射，以免影响冰箱的工作性能。
- ❗ 应放置于通风良好的地方，冰箱周围包括后背应留有 10cm 以上的空间。
- ❗ 不要放置在潮湿或易溅上水的地方，溅的水及污物应及时用软布擦干净，以防止生锈及影响电气绝缘性能。
- ❗ 为保证安全，建议不要在冰箱台面上放置电源插座、稳压电源、微波炉等电器。也不要再在冰箱内部使用电器（推荐型号除外），以免发生电磁干扰或其他意外。
- ❗ 不要在冰箱上部放置不稳定的物品（重物、有水的容器），以免掉下伤人或溢水导致漏电。
- ❗ 在冰箱附近，切勿存放或使用汽油及其它易燃物品，以免引起火灾。

维护方面

清洁

- ❌ 不要用水喷淋、冲洗冰箱，也不要将冰箱放置在潮湿或易溅上水的地方，以防止生锈及影响电气绝缘性能。
- ❗ 停电或清洁时，应拔下电源插头，至少保持间隔 5 分钟，才能再次接通电源，以防因连续启动而损坏压缩机。

维修

- ❌ 严禁私自拆卸、改造冰箱，禁止损坏制冷管路。维修冰箱必须由专业人员进行。
- ❗ 针对儿童的特别注意：
避免儿童吊在门体上玩耍，以免门体倾斜或冰箱倾倒造成人身伤害。
- ❗ 冰箱废弃不用时，请使冰箱远离火源，以防意外。并且请将冰箱门卸掉，拆下门封条，以免儿童进入玩耍而发生意外。

本产品使用前的准备步骤

① 拆除所有包装组件
包括泡沫底座及固定附件用的胶带也必须拆除。

② 清点随机附件和资料
请按装箱单内容对照检查箱内物品，如有出入，请咨询销售商店进行查询。

③ 将冰箱放置到满足以下条件的地方：

- 远离热源并避免阳光直射
- 避免潮湿、过冷的环境
- 冰箱周围包括后背应留有 10 cm 以上的空间
- 冰箱需放置于平坦坚固的地面，如需垫高，亦需选择平稳、坚硬、不可燃的垫块。如果稍有不稳，可调整冰箱前部的黑色可调底脚：
 - 按顺时针方向旋转，可以提高冰箱高度。
 - 按逆时针方向旋转，可以降低冰箱高度。

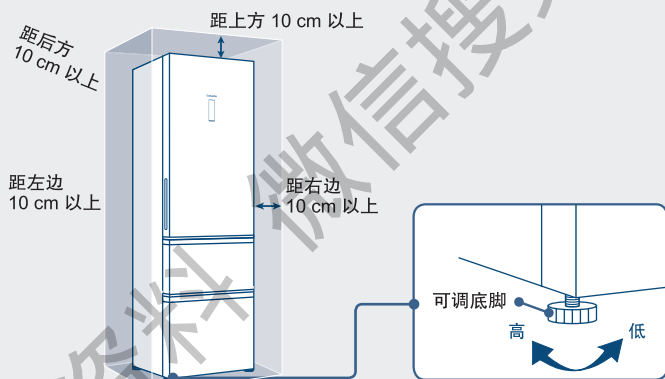

注意 切勿将冰箱的包装泡沫垫块用来垫高冰箱。

④ 使用前请先进行清洁
(清洁方法请参阅第 17 页“冰箱的清洁”一节)

⑤ 静置
冰箱安放调平、清洁完成后，先不要接通电源。让冰箱静置 2 小时以上，再接通电源，以确保冰箱正常运转。

⑥ 撕覆膜
冰箱使用前请将侧板上透明覆膜撕掉，以免影响冰箱正常散热和耗电量。

第一次使用本产品的步骤

冰箱各部分构件名称

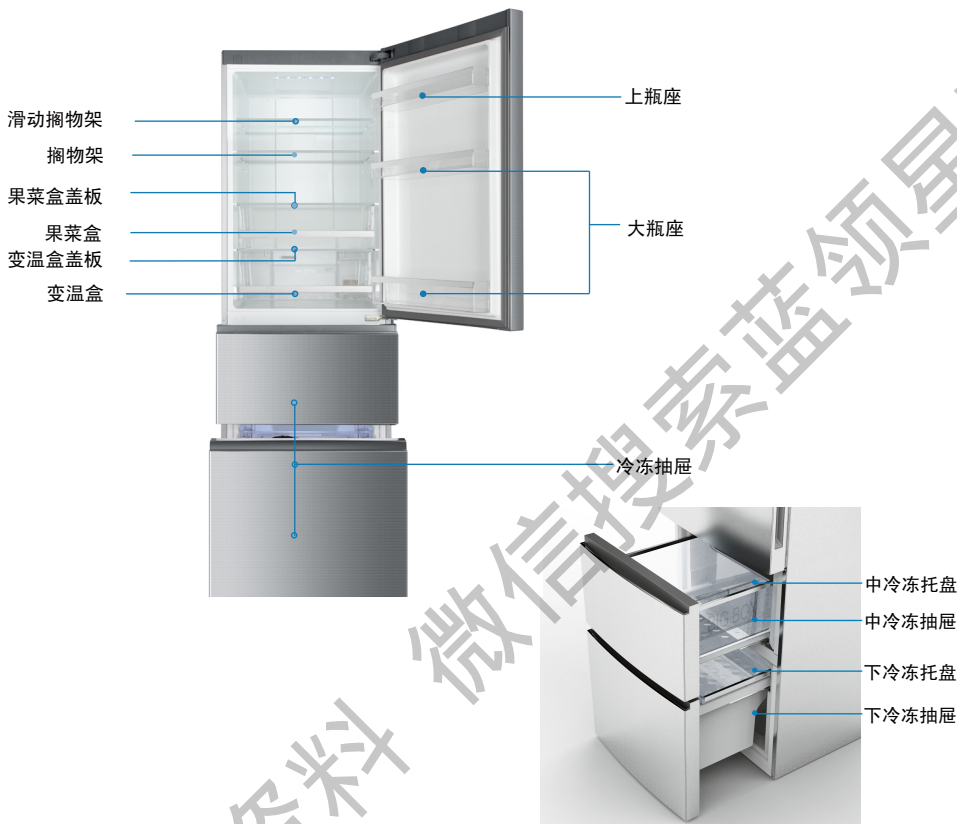

提示：温度设定改变时，箱内温度需经过一段时间后才能达到平衡。且这段时间的长短，取决于温度设定改变的大小、周围环境温度的高低、开门频次及箱内存放食品的多少等。

1

接通电源

刚接通电源时，冷藏室自动设定为5℃，冷冻室自动设定-18℃，变温室档位自动设定为“0度”功能。温度图标显示冷藏室实际温度。

2

选择冰箱的工作方式
人为调节方式：
可通过温度调节键进行温度设定（具体设定方法请参阅第8页的“手动温度调节功能”）。

3

经过一段时间后，冰箱内已充分冷却，此时可放入食品，正式使用冰箱。

控制屏

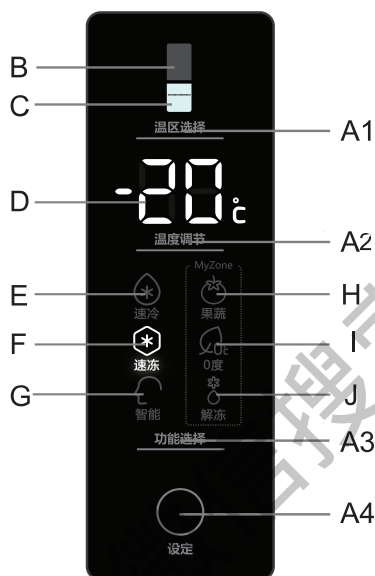

A1 冷藏/冷冻温区选择按键

A2 冷藏/冷冻温度调节按键

A3 冷藏/冷冻/变温功能选择按键

A4 冷藏/冷冻/变温功能设定按键

B 冷藏室示意图标

C 冷冻室示意图标

D 温度显示图标

E 冷藏室速冷功能图标

F 冷冻室速冻功能图标

G 人工智能图标

H 变温室果蔬功能图标

I 变温室0度保鲜功能图标

J 变温室解冻功能图标

■初次上电

冰箱初次上电，冷藏室温度设置在“5℃”、冷冻室温度设置在“-18℃”、变温室设置在“0度”，B图标点亮，C图标熄灭，D图标显示冷藏室实际温度。

■手动温度调节功能

●冷藏温度调节（2~8℃）

重复按A1按键直到B图标点亮，按A2按键进行冷藏温度调节。

随后每按一下按键A2，温度增加1℃，冷藏档位在“02” — “03” — “04” — “05” — “06” — “07” — “08” — “02”之间循环。冷藏温度数字在2到8之间循环。选择合适的温度后停止按A2按键，从而选择当前温度。

●冷冻温度调节（-16~-24℃）

重复按A1按键直到C图标点亮，按A2按键进行冷冻温度调节。

随后每按一下按键A2，温度降低1℃，在“-16” — “-17” — “-18” — “-19” — “-20” — “-21” — “-22” — “-23” — “-24” — “-16”之间循环。选择合适的温度后停止按A2按键，从而选择当前温度。

■冷藏速冷功能

重复按A3按键直到E图标闪烁，按A4按键设定，进入冷藏速冷功能。同样操作可手动退出速冷功能。速冷功能启用后，冷藏温度降低后自动退出速冷功能。

冷藏速冷功能是为了当冷藏室内放入较多食品时，食物能够迅速达到设定温度，有助于食品的长期保鲜，如果需在冷藏室一次放入较多食品，请选择使用。



在速冷状态下进行冷藏室的温度调节，会退出速冷功能。

■冷冻速冻功能

重复按A3按键直到F图标闪烁，按A4按键确认，进入冷冻速冻功能。同样操作退出冷冻速冻功能。速冻进入56小时后自动退出。

速冻功能是为了保存冷冻食品的营养价值而设计的，可将食品在最短的时间内冻透。



冷冻室一次性放入大量食品时，应提前24小时打开速冻功能。

在速冻状态下进行冷冻室的温度调节，会退出速冻功能。

■人工智能功能

重复按A3按键直到G图标闪烁，按A4按键确认，进入人工智能功能。同样操作退出人工智能功能。进入人工智能功能后冷藏室温度、冷冻室温度根据环境温度自动设定档位运行。

人工智能状态下，冰箱能随环境温度的变化自动调节温度档位，无需人为调节，便能达到最佳制冷效果。



在人工智能状态下进行冷藏室或冷冻室温度调节，会退出人工智能状态。

■变温盒果菜功能

重复按A3按键直到H图标闪烁，按A4按键设定，进入变温盒果菜功能；手动选择变温盒其它功能，此功能自动退出。

变温盒果菜状态适宜存贮水果、蔬菜，温度与冷藏同步。

■变温盒0度保鲜功能

重复按A3按键直到I图标闪烁，按A4按键确认，进入0度功能，变温盒在0℃档位下工作；手动选择变温盒其它功能，此功能自动退出。

处于温度0℃时，水分在不结冰的情况下散失最低，适合储存鲜鱼、鲜肉及加工食品等。

■变温盒解冻功能

重复按A3按键直到J图标闪烁，按A4按键确认，进入其解冻功能，变温盒在-1℃档位下工作；手动选择变温盒其它功能，此功能自动退出。

常温状态下解冻，肉会失去水分并且肉质变差，从而造成营养损失。软解冻功能启用后，解冻的肉上不会析出血水，保持了肉质新鲜度，并且解冻后会处于软冷冻状态，便于切。

■断电记忆

本产品有断电记忆功能，断电的瞬时工作状态会被锁定，来电后仍按断电前的设定状态工作。

■开门报警

当冷藏门打开超过3分钟，蜂鸣器会发出连续“滴滴”报警声。且显示屏及冷藏室灯常亮，直到冷藏门关闭或触摸显示屏任意按键后，开门报警取消，开门7分钟后显示屏和冷藏室灯自动熄灭。

冷藏室的使用方法和注意事项

冷藏室内主要放置短期贮藏或随时要吃的食品。

虽然通过调节温度设置，可使冷藏室的绝大部分区域的空间平均温度在 $2^{\circ}\text{C} \sim 8^{\circ}\text{C}$ 间，但无法使食品长期保鲜，所以冷藏室只能作为短时间的贮藏室使用。

各种食品建议存贮的区间

由于冰箱内的冷气循环使得箱内各区域的温度存在差异，因此建议不同食品应放在不同的温度区域。



冷藏照明灯及其更换

照明灯为LED灯，该灯能耗低，寿命长。若有异常，请联系售后人员上门服务。

■ 折叠搁物架的作用

①为折叠搁物架展开状态，便于摆放较低器皿。

②为折叠搁物架折叠状态，便于摆放较高器皿。

从状态①到状态②转换时，b向内推即可。

从状态②到状态①转换时，按住a部件不动，向外拉b部件即可。

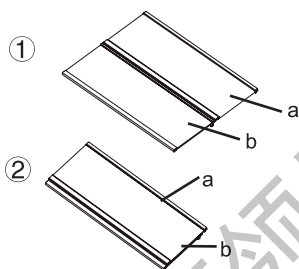

■ 变温盒的清洗

按方向①拉出变温盒，拉到底时，左手按方向②

上抬变温盒盖板，按方向③上抬变温盒，避开瓶座，按方向④继续向外拉，即可取出变温盒。

清洗后按反方向操作即可装上。

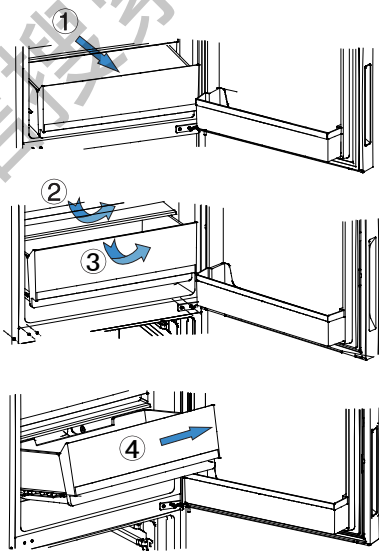

冷藏食品注意事项



不要直接放入热的食品



热食品放入冰箱前，先冷却至室温。直接放入热的食品不仅会导致冰箱内温度上升，还会对其它食品的新鲜度产生影响。

食品放入冰箱前需清洁



为了保证冰箱内部良好的卫生环境，建议食品经清洁并擦干水珠后，再放入冰箱内贮藏。

食品要分类整理冷藏



根据食品种类分开存放，每天吃的东西放在搁物架前方，这样可避免不必要的长时间开门，及因忘记而发生食品过期现象。

- ❑ 萝卜类应切掉叶子，防止营养被叶子吸收。
- ❑ 您可根据需要，把储蛋盒移到一个合适的位置，并根据蛋量选择合适的蛋盒。
- ❑ 将冷冻食品放在冷藏室化冻，这样可以利用冷冻食品的低温来帮助冷藏食品，达到节能的效果。
- ❑ 茭瓜、甜瓜、木瓜、香蕉、菠萝等在冷藏状态下会促进其新陈代谢，不宜冷藏。但如果是未熟的水果，可在冷藏室保存一定时间，促其成熟。
- ❑ 有些食品如洋葱、大蒜、生姜、菱角、根茎类等，常温下可以长时间保存，不需要放入冰箱内冷藏。
- ❑ 新鲜的蔬菜买回来时最好先将泥土等洗净再放入冰箱，以防止细菌在冰箱内滋生或传染到别的食品。



使用冷藏室的小窍门

冰箱内食品不要放得过满



存放的食品应相互隔开，留有冷气流通的通道，从而达到更好的冷藏效果。

避免食品与内胆接触

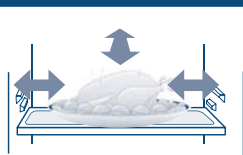

冰箱内存放食品特别是油类食品与内胆长时间接触，会造成内胆腐蚀，应尽量避免食品与内胆直接接触，当内胆沾上油污时，应及时清擦干净。

尽量减少开关门的次数



通过减少开关冰箱门的次数、开门时避免敞开角度过大等措施，可以减少冷气的外流损失，达到省电目的。

变温盒的使用方法和注意事项

变温盒的使用

具体调节方式见前面的控制屏功能介绍。

变温盒温度可根据储存食品的需求，将变温盒设置成：果菜、 0°C 、解冻。



恰当地利用变温盒，能给生活带来很大的方便。

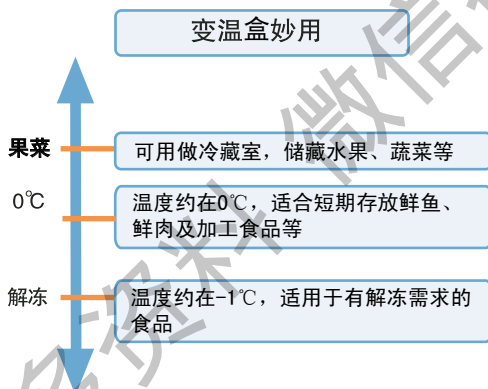

注意

食品放入变温盒前必须先确认变温盒设置状态，可根据需要在门体控制屏“**My Zone**”框内进行选择，请勿混用，以避免食物冻伤或没有达到设定效果。

冷冻室的使用方法和注意事项

冷冻室的温度很低，可以长时间地保持食品的新鲜状态，因此要长时间保存的食品最好放在这个空间里贮藏，但应遵守食品包装上注明的贮藏时间。



不要将储蛋盒当作储冰盒来使用，也不要放在冷冻室里，以免导致储蛋盒破裂。

冰块的制作方法

本产品的冷冻室内设有手动制冰盒，可方便的制作冰块，具体制作方法如下：

1. 向制冰盒里倒水，注意不要让水超过制冰盒内的水位线。
2. 将盛满水的制冰盒，盖上盖子。平稳放入冷冻室内，等待水结冰后取出。
3. 需要取出冰块时，转动制冰盒，冰块会落下。若有冰块粘连情况，可稍等一会儿，待冰块自然融化一些后，即可方便取出。

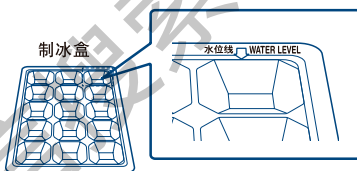

冷冻室除霜

本冰箱冷冻室以自动方式除霜，不需人工操作。



冷冻食品注意事项

放入的食品量不宜过多

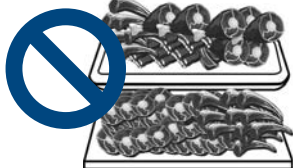

一次放入冷冻室的新鲜食品量不宜过多，最好不要超过该冰箱的冷冻能力值（可参考第 24 页的“技术数据”内容）。

避免食品的重复冷冻



原则上，只按当次所需数量从冷冻室内取出食品解冻，已解冻的食品不能再重新冷冻，除非将其加工成成品菜肴，才可再次冷冻，否则会影响食用质量。

冷冻食品前最好先包装起来



包装外表面必须干燥，以免冻结在一起。包装材料应无味、不透气、不透水、无毒、无污染，以免食品串味和品质下降。

不能直接放入热的食品



热的食品放入冷冻室前，必须先冷却至室温。

根据食品的贮存期标注日期

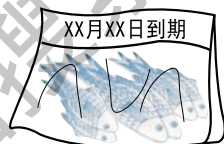

存放食品应根据不同食品的贮存期在包装袋上注明冷冻的日期、期限及名称，以免过期。

瓶装饮料不能放入冷冻室



请勿把瓶装啤酒、饮料等放入冷冻室，以防冻裂。

将食品分成适当的小份



这样更容易冻透，可更好地保证其解冻和烹饪时的质量，每份食品不宜超过 2.5kg。

冰箱的清洁

残留在冰箱内的食品会产生不良的气味，因此需要定期对冰箱进行清洁。

清洁时的步骤：

1. 拔下电源插头，切断电源。
2. 使用软毛巾或海绵蘸温水（可加中性洗涤剂）来清洁冰箱。
3. 用干布擦净冰箱表面的水。
4. 清除冰箱背后及左右两侧板上的尘埃。
5. 清洁完毕（要继续使用时请接通电源）。

提示：门密封胶条容易弄脏，请注意经常保持清洁。干净的门密封胶条可以保证冰箱有好的密封效果，避免消耗不必要的电力。



为了防止漏电事故，清洁时不要用水喷淋冲洗冰箱。请使用干抹布清洁“开关”和“LED灯”等电器件。



为了防止损坏冰箱，请清洁时不要使用以下物质：

1. 酸性或弱酸性的厨房用清洗剂
2. 类似研磨粉等粉状洗涤用品
3. 苯、辛纳水、酒精、各种酸、石油等
4. 硬刷子、研磨性海绵刷等
5. 热开水

冰箱的搬运



为了防止损坏冰箱，在搬运时任何时候都不可以将冰箱放倒。且在搬运时最大倾斜角度不能超过45度（与垂直方向间的夹角）。

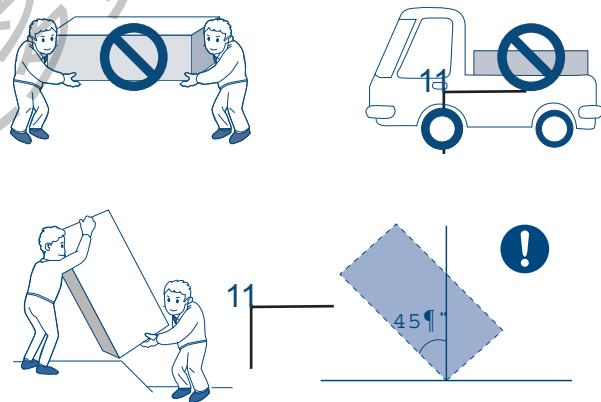

冰箱的停用

停电时的处理

停电后即使是夏季，1-2 个小时之内，将不会影响冰箱内部的温度。

停电后，不要再放入新食品，尽量不开冰箱门。

如果事先知道要停电，应多制一些冰块，用不漏水的容器盛好，放在冷冻室内上部。

提示：门体被长时间打开时，灯会自动熄灭，这属于正常现象，是为了防止忘记关门而引起安全隐患，关上门再打开后灯会重新点亮。



注意

由于断电或其它故障引起冷冻室内温度回升，会缩短食品的贮存期限及降低其食用质量。

停止使用

如果冰箱需要停止使用较长时间，应拔下电源插头，切断电源，并照前面所述的方法清洁冰箱。

冰箱停止使用时应敞開箱门，以防冰箱内微量食品残渣产生不良气味。



注意

拔下电源后，至少保持间隔五分钟，才能再次插电。一般情况下不要停用冰箱，以免影响冰箱使用寿命。



警告

器具报废后，应妥善处理或交由专业人员处理，不应随便丢弃，以避免对环境造成危害或引发其它危险。

外出度假时

若您长时间在外度假，请切断电源后，将食品取出，待霜溶化后，清洁内部，擦干后把冰箱门打开，以免微量食品残渣产生不良气味。

1. 拔下电源插头，切断电源。
2. 取出冰箱内所有食品。
3. 有必要时按照第 17 页“冰箱的清洁”所述的方法来清洁冰箱。

Q1：冰箱按键操作无效？

现象	冰箱按键操作无效，不反应。
原因	a. 冰箱处于断电状态。 b. 按键操作有误。
解决办法	a. 把冰箱电源接通。 b. 按“功能介绍”一节正确操作。

Q2：冰箱是否在工作？

现象	冰箱内的灯不亮。
原因	a. 电源未接通。 b. LED灯已损坏
解决办法	a. 检查插头、插座、保险丝等是否有损坏，无问题后接通电源。 b. 请联系售后人员上门服务。

现象	冰箱不工作。
原因	a. 电源未接通。 b. 电源电压过低。
解决办法	a. 检查插头、插座、保险丝等是否有损坏，无问题后接通电源。 b. 请有关电力的专业人员解决电源问题。

Q3：冰箱压缩机工作的时间？

现象	开机时间较长或开停机频繁。
原因	a. 初次使用时，冰箱内温度较高。 b. 环境温度较高或通风不良。 c. 冰箱门未关严或食品将门顶住未能关上。 d. 频繁开启冰箱门或开门时间过长。 e. 冰箱中一次放入大量食品需要冷却或冷冻。 f. 温度值设定的过低。
解决办法	只要把冰箱门关严，压缩机经过一段时间的运转，等冰箱内的温度达到平衡后，问题就会解决了。不过这段时间的长短，取决于温度设定的高低、周围环境温度的高低、开门频次及箱内存放食品的多少等。

Q4：冰箱内部的正常温度？

现象	箱内温度不够低。
原因	a. 温度值设定的过高。 b. 冰箱门未关严或频繁开启冰箱门或开门时间过长。 c. 冰箱受阳光直射或太靠近炉子、暖气等热源。 d. 通风不良，有东西挡住了冰箱左右两侧板或后背钢板，或者是这些位置太脏。
解决办法	a. 将冰箱的温度设定值降低。具体调节方法请参阅第8页。 b. 将冰箱门关严，等冰箱正常运行一段时间后问题即可解决。 c. 将冰箱换个远离热源的位置放置。 d. 将冰箱换个通风良好的位置放置，或者清洁那些脏的位置，具体清洁方法请参阅第17页“冰箱的清洁”部分。

Q5 : 冰箱外部的水珠?

现象	冰箱外部出现水珠。
原因	此时空气的湿度较大。
解决办法	请用软布擦干即可。

Q6 : 冰箱内部的水珠?

现象	食品结霜或出现冰晶。
原因	<ul style="list-style-type: none"> a. 温度值设定的过高。 b. 冰箱门未关严或食品将门顶住未能关上。 c. 频繁开启冰箱门或开门时间过长。 d. 食品过分靠近通风孔。
解决办法	将冰箱门关严，不要把食品过分靠近通风口。另外，冷冻包装物内的霜是正常现象，无需担心。

Q7 : 冰箱内的气味?

现象	冰箱内有异味。
原因	<ul style="list-style-type: none"> a. 有气味的食品未被密封。 b. 有变坏的食品。 c. 冰箱内部需要清洁。
解决办法	<ul style="list-style-type: none"> a. 将有气味的食品严密包住。 b. 清理扔掉变坏的食品。 c. 清洁冰箱内部，具体清洁方法请参见第 17 页“冰箱的清洁”部分。

Q8 : 冰箱外壳的温度?

现象	冰箱外壳有时候会发热，特别是刚买回来初次插电时。
原因	这不是故障，而是为了防止凝露的设计。
解决办法	这是正常现象，无需担心。

Q9 : 冰箱正常工作时的声音?

现象	冰箱初次使用或再启动时发出较大的声音。
原因	由于刚接通电源，冰箱的运行状态还没有稳定。
解决办法	经过一段时间等运行稳定后，声音就会减小。

现象	冰箱在开、停机时发出“嗒嗒”声。
原因	这是压缩机在正常工作时发出的声音。
解决办法	这是正常现象，无需担心。

现象	冰箱在工作时发出“啪啪”声。
原因	由于温度的变化，蒸发器和管路由于热胀冷缩而发出的声音。
解决办法	这是正常现象，无需担心。

现象	冰箱在工作时有轻微吹风声。
原因	冰箱在工作时有风扇在工作。
解决办法	这是正常现象，无需担心。

现象	冰箱在工作时有流水声。
原因	液体制冷剂在蒸发器内流动时，会发出类似“流水”的声音。这种声音一般发生在蒸发器和压缩机两部分；当冰箱停止工作时，液态工质回流，也会连续或间断地发出像流水一样“哗哗”的声音。
解决办法	这是正常现象，无需担心。

现象	冰箱在工作时有“滋滋”声或“嗤嗤”声。
原因	在除霜循环时，滴落到加热丝上的水会发出“滋滋”声或“嗤嗤”声，或可能出现一种较轻微的“啪啪”声，同时蒸发器会产生沸腾声或“汩汩”声。
解决办法	这是正常现象，无需担心。

现象	冰箱在工作时噪音大。
原因	<ul style="list-style-type: none"> a. 地面不平坦，冰箱放置的不够稳固。 b. 冰箱某一部分接触到外界物体或墙壁。
解决办法	<ul style="list-style-type: none"> a. 将冰箱换个平坦的位子放置并调节稳固。 b. 将接触到冰箱的外界物体移开或将冰箱离开接触物一定距离。

卡萨帝家用电冰箱保修说明

尊敬的用户：

感谢您使用卡萨帝电冰箱，我公司将按照《中华人民共和国消费者权益保护法》和国家技术监督局、财政部关于《部分商品修理更换退货责任规定》的有关规定，凭此保修说明及发票，为您提供下列服务：

1. 整机免费包修一年。
2. 主要零部件（包括压缩机、蒸发器、冷凝器、电磁阀、主控板、箱体、门体、温控器、过滤器、毛细管、风扇电机、化霜加热丝、制冰机总成、定时器）免费包修三年。
3. 下列情况，不属于免费服务范围，但可实行收费修复、终身服务：
 - [A]. 不能出示保修证及发票；
 - [B]. 发票涂改；
 - [C]. 意外因素或使用不当造成损坏；
 - [D]. 未经我公司许可，自行修理造成的损坏；
 - [E]. 超过三包有效期，经修复仍可继续使用。
4. 三包有效期自开发票之日起计算，扣除因修理占用和无零部件待修的时间。三包有效期内消费者凭发票及三包凭证办理修复、换货、退货。
5. 产品自售出之日起 7 日内，发生性能故障，消费者可以选择退货、换货或修理。
6. 产品自售出之日起 15 日内，发生性能故障，消费者可以选择换货或修理。
7. “性能故障”，是指产品不符合安全、卫生要求、存在危及人身、财产安全的不合理危险；或者不具备产品应当具备的使用性能；或者不符合明示的质量状况。

用户须知

对于超过包修期的产品，海尔（集团）服务人员上门提供有偿服务，有偿费用（超包收费）包括修理人工费和零部件费。用户所有的费用以维修人员出示的卡萨帝统一收费标准收费，并由服务人员开具发票，否则可拒绝交费。机器上的条形码请注意保存，维修人员每次上门服务时要扫描条形码作为维修凭据，以保证建立准确的维修档案。

“1 + 5” 成套增值服务

尊敬的卡萨帝用户：

感谢您选择和使用卡萨帝产品。我们承诺您任何卡萨帝产品需要安装或维护时，海尔（集团）将提供“1 + 5”的成套增值服务。

“1”：指安装服务“一次就好”；

“5”：指五项组合服务

- | | |
|---------------|------------------------------------|
| [A]. 安全测电服务： | 服务前为您安全测电并提醒讲解到位。 |
| [B]. 讲解指导使用： | 指导您正确使用、讲解保养常识，以延长产品寿命，降低能耗。 |
| [C]. 产品维护保养： | 产品安装或维修后，对产品维护保养，以延长产品寿命，节约能源。 |
| [D]. 一站式服务营销： | 如您有新的购买需求，将向您提供上门设计、送货、安装、维保一条龙服务。 |
| [E]. 现场清理服务： | 服务完毕将服务现场清理干净。 |

欢迎您对我们的服务进行监督，一旦我们的服务承诺未执行到位，请拨打全国统一客服电话 4006 399 699 进行投诉，经核实无误，您将获得 100 元监督奖金！
海尔，期待您的参与！

选购更多产品请登录海尔网上商城（www.ehaier.com 更便捷 更快速 更省钱）

如果您的产品有服务需求，欢迎体验海尔自助服务 www.haier.cn 服务专区，在线安装、报修。

技术数据

型号	星级标志	气候类型	防触电保护类别	总有效容积	冷冻室有效容积	变温室容积	额定电压	额定频率
BCD-320WDSS	✳️✳️✳️	SN.N.ST.T	I类	320L	101 L	26 L	220V~	50Hz
BCD-320WDSA	✳️✳️✳️	SN.N.ST.T	I类	320L	101 L	26 L	220V~	50Hz
BCD-320WDCA	✳️✳️✳️	SN.N.ST.T	I类	320L	101 L	26 L	220V~	50Hz
BCD-320WDCC	✳️✳️✳️	SN.N.ST.T	I类	320L	101 L	26 L	220V~	50Hz

输入电流	噪声 (声功率级)	额定耗电量	制冷剂	冷冻能力	重量	外形尺寸 (深×宽×高) (mm)	电源软缆连接方式
1.2 A	36dB (A)	0.75kW h/24h	R600a 63g	12kg/24h	76kg	672×595×1775	Y
1.2 A	36dB (A)	0.75kW h/24h	R600a 63g	12kg/24h	76kg	672×595×1775	Y
1.2 A	36dB (A)	0.75kW h/24h	R600a 63g	12kg/24h	84kg	672×595×1775	Y
1.2 A	36dB (A)	0.75kW h/24h	R600a 63g	12kg/24h	84kg	672×595×1775	Y

技术数据说明:

(1)根据国标规定,气候类型为SN.N.ST.T时,冰箱使用环境温度为10~43℃,冰箱容积是根据国家标准,将冷冻室上面三个抽屉取出的条件下测得的。

(2)技术数据中所标注额定耗电量是按国家标准,在25℃的环境温度下,冷藏室温度控制在5℃,变温室温度控制在0℃,冷冻室温度控制在-18℃情况下,不开门,稳定运行24小时所测得的数值。当放入食品较多,环境温度较高,开门频繁,实际耗电量高于标注值是正常的。

(3)技术数据中注明的“噪声(声功率级)”是在国家标准规定的半消声室内,将冰箱空载放在厚5~6mm弹性橡胶垫层上,关闭门后冰箱至少运行30min,运行稳定后进行测试(不包括开停机)。测试冰箱前后左右四个表面1米处的噪声,以四点噪声的算术平均值作为该机的噪声。使用过程中,由于冰箱装载物品、环境噪声、开关门、压缩机开停等影响,实际噪声与标注值有差异是正常的。

装箱单

本产品因不断研究改进,保留冰箱各部件的变更权利,恕不另行通知,敬请谅解。

数量	名称	使用说明书	前滑动搁物架	后滑动搁物架	普通搁物架	变温盒盖板	变温盒	大瓶座	上瓶座	冷冻托盘	中冷冻抽屉	下冷冻抽屉	蛋盒	手动制冰盒	手动制冰盒盖	玻璃板	下冷冻托盘	果菜盒盖板	果菜盒	左铰链盖(备件)
产品型号																				
BCD-320WDSS	1	1	1	1	1	1	2	1	1	1	1	2	1	1	1	1	1	1	1	1
BCD-320WDSA	1	1	1	1	1	1	2	1	1	1	1	2	1	1	1	1	1	1	1	1
BCD-320WDCA	1	1	1	1	1	1	2	1	1	1	1	2	1	1	1	1	1	1	1	1
BCD-320WDCC	1	1	1	1	1	1	2	1	1	1	1	2	1	1	1	1	1	1	1	1

Casarte

REFINED LIVING

合格证

Certificate of Quality

检验员:

海尔集团荣誉出品

地址：青岛市崂山区海尔工业园内

服务电话：4006 399 699

网址：<http://www.casarte.cn>

在线报修地址：www.haier.cn/service/



版次：2014年第01版
专用号：0060519422
厂家代码：V13026