

目录

产品介绍	产品特点.....	2
	各部件名称.....	3
	安全注意事项.....	4
	搬运和放置.....	5
	电器联接.....	5
	产品标准.....	6
	警告和废弃冰箱处理.....	6
使用	使用前的准备.....	7
	温控器和灯装置.....	7
	开机和温度调节.....	8
	冷藏室.....	8
	冷冻室.....	9
清洁与维护	除霜.....	11
	清洁.....	12
	节能要点.....	12
	其它事项.....	12
非故障现象及特殊现象的分析与排除	非故障现象.....	13
	特殊现象的分析及排除.....	14
产品保修指南	特殊提示.....	15
	保修说明.....	15
	服务承诺.....	15

产品介绍

产品特点

- **节能产品**
通过优化制冷系统，实现节能目的。该系列产品均达到国家节能产品标准。
- **静音技术**
采用一系列降噪技术，最大限度降低噪音。
- **自动冬季开关**
本产品带有自动冬季开关。当环温较低时，冬季开关将自动接通进行低温补偿。
- **宽气候带设计**
适应的气候类型跨越亚温带至亚热带。
- **R600a 制冷剂，环保先锋**
制冷剂R600a和发泡剂均为碳氢化合物，不会破坏臭氧层，也不会产生温室效应。
- **钢化玻璃，安全可靠**
钢化玻璃搁盘安全美观，承重能力强，经久耐用。
- **可拆卸门封条，清洗便利**
特制可拆卸门封条，寿命长，吸附力强，清洗方便。
- **开门方向左右可调**
开门方向可以选择，摆放更方便。

产品介绍

各部件名称

本手册中所有图解均为示意图,某些特征和装置也许与您的冰箱型号不完全一致,具体结构及配置请以产品为准。

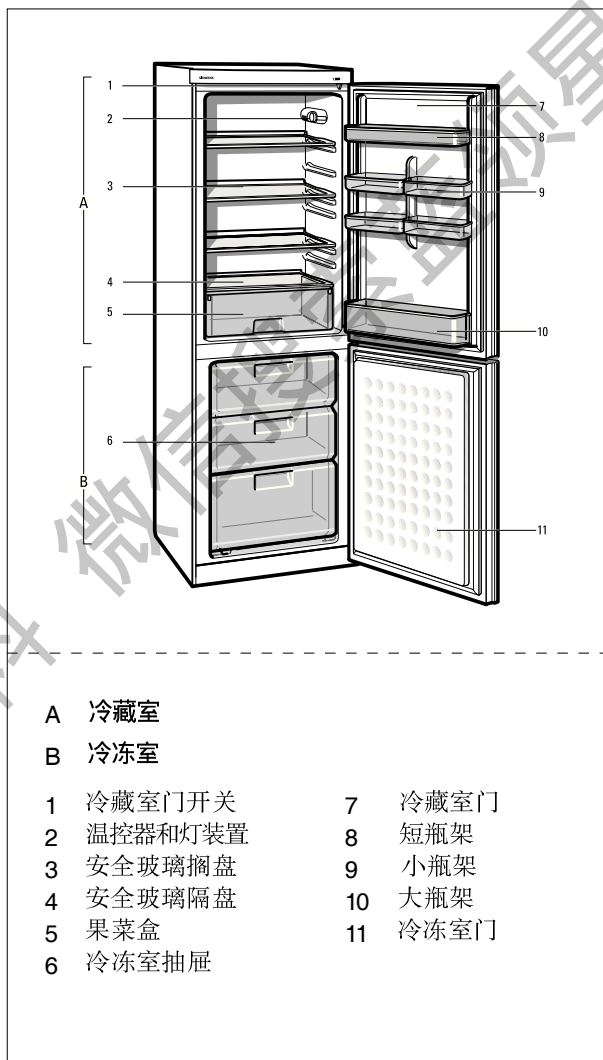

产品介绍

安全注意事项

- 务必使用单独的、带可靠接地线的三芯电源插座。
- 避免挤压、折叠、打结或损坏电源软线。若电源软线损坏，为避免危险，必须由制造厂或其维修部或类似的专职人员来更换。更换电源软线后冰箱才可通电使用，否则易造成触电甚至引发火灾。
- 拔电源插头时，不要直接拉拔电源软线，以防拉断。
- 应看管好幼儿，确保其不要玩耍和攀爬冰箱，另外不要让任何人爬、坐、站或依在冰箱的门上，以防造成人身伤害及冰箱损坏。维修或清洁冰箱时，必须拔下电源插头。
- 本冰箱为家用冷藏冷冻箱，主要用于食物的储存和冷冻，不适用于对温度有严格要求的物品（如疫苗、菌类及化学试剂等）。
- 处置废弃不用的冰箱时，应将冰箱的门体卸掉，并拆下门封条，以防儿童被关入箱内。
- **危险**—冰箱附近切勿存放或使用易燃性物品，如煤气、涂料、汽油等，并且禁止将易燃、易爆物品如酒精、汽油等放在冰箱中，以防爆炸及火灾的发生。
- **危险**—盛液体的玻璃瓶或罐不可放在冷冻室，因为完全冰冻后有爆炸的危险。
- **危险**—不要将冰箱安放在潮湿和容易溅到水的地方。
- **危险**—勿用湿手触摸冷冻室的食物或金属容器，否则，易因低温而造成冻伤。
- ⚠ **警告**—本产品为家用电冰箱，只适用于储藏食品，不能用于其它用途，如储藏血液及制品，药品，生物制品，化学物品和技术资料等。
- ⚠ **警告**—禁止损坏制冷管路。管路中的制冷剂若溅入眼睛，会造成严重伤害。万一发生此类事件，应立即清洗眼睛并到医院就诊。
- ⚠ **警告**—除了本公司推荐的方式外，不得使用机械设备或其他方式加速除霜过程。同时除了本公司推荐使用的类型外，不得在箱内使用电器。
- ⚠ **警告**—冰箱顶部不宜放置和使用微波炉、电饭锅、稳压器等电器装置，也不能在冰箱顶部放置重物及盛有液体的容器，以防掉下伤人或液体溢出导致漏电而引起的触电和火灾。
- ⚠ **警告**—易燃性气体泄漏时，应先关闭泄漏源的阀门，并设法排出室内空气。切不可拔冰箱电源插座及操作冰箱，以防火灾发生。
- ⚠ **警告**—在冰箱的外壳或嵌入式结构中，必须保持通风顺畅并不得有阻碍物。

产品介绍

搬运和放置

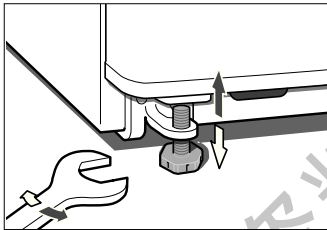
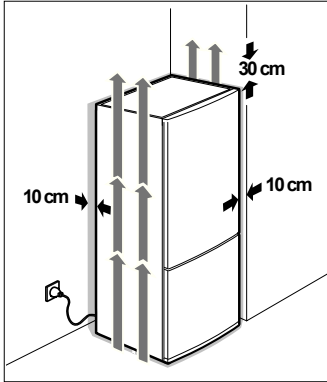

■ 搬运

- ⚠ 不可抓着门或门把手来搬运冰箱,应从底部抬起冰箱。
- ⚠ 不宜将冰箱横抬或倒置。

■ 放置

- ⚠ 冰箱应放置在干燥、通风的房间,且冰箱的两侧和背面要保留 10cm 以上的空间,顶部要保留 30cm 以上的空间。
- ⚠ 不要把冰箱放置在热源附近,还应避免阳光直接照射。

■ 调整底脚

- 放置冰箱时,请务必调整前面两个塑料底脚螺钉至适当高度。
- 将冰箱放置在坚固的水平处。用扳手或一字起从侧面调整两个底脚螺钉,使冰箱保持垂直、平稳状态,务必使塑料底脚螺钉与地面接触牢靠(防止振动和噪音)。

■ 互换左右开门

如果因居室布置或其它原因,需要更换冰箱开门方向,请与客户服务部门联系,他们将会上门服务。

电器联接

- 冰箱的额定电压为交流 220V,额定频率为 50Hz,允许电压波动范围为 187V~242V。

注:参照 GB/T 15945-2008《电能质量 电力系统频率偏差》

- 为确保使用安全,插座及其连接电线必须能承受 10A 以上的电流。(包含 10A)
- 务必使用单独的、带可靠接地线的三芯电源插座。

产品介绍

产品标准

该系列冰箱执行如下国家标准：

- GB/T8059.2
《家用制冷器具 冷藏冷冻箱》
- GB4706.1
《家用和类似用途电器的安全 第一部分：通用要求》
- GB4706.13
《家用和类似用途电器的安全：制冷器具、冰淇淋机和制冰机的特殊要求》
- GB12021.2
《家用电冰箱耗电量限定值及能源效率等级》
- GB19606
《家用和类似用途电器噪声限值》
- GB4343.1
《电磁兼容家用电器、电动工具和类似器具的要求第一部分：发射》
- GB17625.1
《电磁兼容限值谐波电流发射限值》

警告和废弃冰箱处理

■ 包装物处理信息

冰箱包装是为了在运输过程中防止冰箱损坏,所有包装材料都是环保型可再生材料,请从环保角度将这些包装物通过环保的方式处理。请咨询当地的销售商或从当地的有关部门了解处理方法。

⚠ 警告!

请让小孩远离包装物,折叠的纸箱或塑料薄膜会有导致窒息的危险。

■ 旧冰箱处理

旧冰箱并非废物一堆,可以通过再生循环利用回收有价值的原材料。

⚠ 警告! 废弃冰箱时:

拔出电源插头,剪断电源线。将冰箱和电源插头一起废弃。

⚠

警告! 冰箱含有可燃的制冷剂和发泡层材料,制冷剂和发泡层材料应交给有资质的回收公司处理,并确保在处理前制冷管路和发泡箱体不被破坏。

使用

使用前的准备

- 拆除所有包装组件,包括冰箱底部的泡沫垫及箱内固定附件用的泡沫垫和胶带。
- 按照装箱单清点随机附件和资料。
- 参照搬运和放置中的相关内容将冰箱摆放到合适的位置。
- 按照 12 页中相关的内容清洗冷藏室、冷冻室及冰箱外部。
- 在接通电源前,应让冰箱静置 30 分钟以上。

温控器和灯装置

- 灯罩 1
 - 速冻开关 2
 - 为了快速冷冻新鲜食品,本产品设有速冻开关。黑色标记“1”表示开,黑色标记“0”表示关。
 - 如果一次性冷冻 3kg 左右的食物,应打开速冻开关—即按下黑色标记“1”。按下黑色标记“0”,速冻即被取消。
- 注意:速冻最长时间为 24 小时,速冻结束后,一定要关闭速冻开关—即按下速冻开关上的黑色标记“0”,以免增大耗电量。
- 温控器旋钮 3

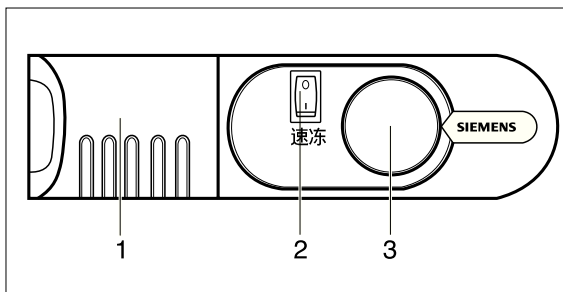

使用

开机和温度调节

开机

初次通电时，要将温控器旋钮调到最大档位(5档)，关上箱门，待冰箱工作一段时间，再将温控器旋钮调到通常档位(1-3档)。从1档到5档，箱内温度逐渐降低。

温度调节

- 一般情况下，温控器调在1-3档，箱内温度即满足要求，速冻或制冰块时，可调在4-5档。
- 在不同的季节，为了使冰箱更好地保存食品，用户可根据环境温度将温控器置于不同的档位。
- 如遇压缩机工作时间过长，可将温控器旋钮调至低档，如从“4”档调至“3”档或调至“2”档等。
- 本产品带有自动冬季开关，当环温较低时，冬季开关将自动接通。

冷藏室

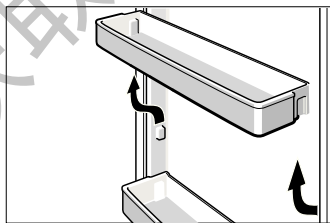
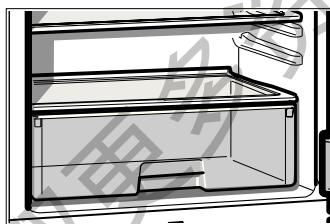
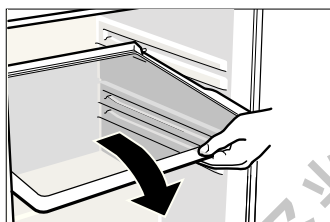

冷藏室主要用于储存短期保存的食品。

■ 冷藏室玻璃搁盘

搁盘的位置可调，便于储存各种食品。后部抬高便可向外拉出。

■ 果菜盒

用于储存水果、蔬菜类食品。

■ 门上瓶架

用于贮存鸡蛋、瓶装饮料及各类零碎物品。门上的瓶架用户可以根据自己的需要重新布置。把瓶架轻轻向上抬起即可取出。

使用

冷冻室

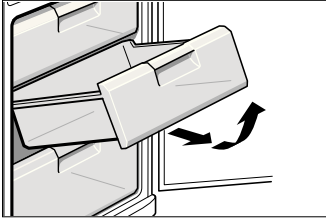

冷冻室主要用于冷冻食品、储存已冷冻食品及制作冰块。可较长时间保存食品。

附件及食品的放置

冷冻室配有抽屉，抽屉向外拉出后轻轻抬高便可取出。

上层抽屉和中间抽屉用于冷冻和储存食品。

下层抽屉主要用于储存已冷冻的食品。

箱内抽屉是附件，是为了方便用户而配置的，也可以将抽屉拿掉，将食品直接放于蒸发器隔架上。

最大冷冻能力及速冻

最大冷冻能力

技术参数上标识的冷冻能力，表示在标准工况下，打开速冻开关在 24 小时内一次性完成冷冻的食品数量(kg/24h)。

速冻

- 如果一次性冷冻 3kg 左右的食物，应将温控器的旋钮调在 4 - 5 档，同时打开“速冻开关”，即按下黑色标记“**I**”。记住速冻结束后(约 24 小时)，一定要关闭“速冻开关”，即按下黑色标记“**O**”，以免增加耗电量。
- 如果冷冻较少的食品时，可以直接进行冷冻而无须使用速冻功能。
- 不要把待冷冻的新鲜食品直接放在已冷冻的食品上。

使用

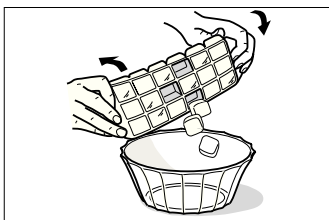

冰块制作

- 为了便于快速制冰，在开始制冰前，应将冷藏室的温控器旋钮调到较冷的档位，如“4”档，或打开速冻开关。

- 在制冰盒内倒入凉开水，以注满每个制冰格为准，然后水平放在冷冻室的第二层蒸发器上。

在制冰盒内注入凉开水时，应注意只需注满每个制冰格即可，否则过多的凉开水会使冰面连成一体而不方便拿取冰块，还会延长制冰时间。

通常每次制冰时间约为 2.5 小时。

取冰块时，稍微扭曲制冰盒，冰块就会脱落。

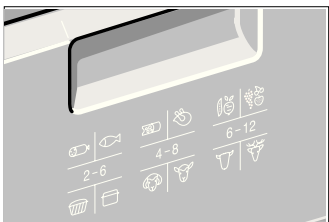

冷冻食品的储存期（备注：非所有型号都印有此抽屉图案）

- 抽屉面板上的图案是各类食品储存时间的参考期限（单位是“月”）。冷冻食品时，须考虑其保存期限。

- 从商店购买食品，要根据生产日期和保质期，相应缩短其储存时间。

冷冻食品的包装

- 食品在冷冻之前最好要包装起来，这样能防止变质、变味和串味。

- 把食品放入包装袋里，并轻轻地挤压，以尽量排出包装袋里的空气，严格密封。

- 每个包装在冷冻前最好贴上标签，并标明冷冻日期。

冷冻食品的解冻方法

- 在室温下或冷藏室里，也可在电炉上或微波炉里。

- 如果您需要再次冷冻已解冻的或刚解冻的食品，须注意以下事项。

- 间隔时间不宜过长。

- 最好在冷冻之前进行煮、煎、烤或彻底烧透，再放入容器里。在这种情况下，可储存的时间比平常要短一些。

清洁与维护

除霜

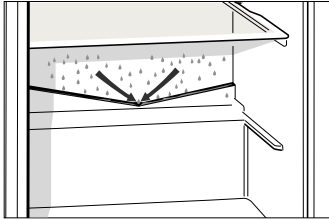

冷藏室除霜

冷藏室可自动除霜，化霜水通过背部下端接水槽再由出水孔流出至冰箱后部的接水盘，并利用压缩机热量自然蒸发。

冷冻室除霜

聚集在蒸发器上大量的冰或霜对冰箱的冷冻效率有不利的影响，它们会引起耗电量上升。若蒸发器上结的霜层较厚时，要进行除霜。通常一年里，应给冷冻室除霜一到两次，具体的除霜次数要根据使用环境状况而定。

- 在除霜前，必须拔掉冰箱电源插头。
- 通常除霜的最合适时间是当冷冻室全空或接近空的时候。
- 如果冷冻室内仍贮存食品，在除霜前，可将温控器旋钮调至“4-5”档，或打开“速冻开关”，等4小时左右，这时食品的温度降到很低，在室温下能安全放置一段时间。
- 除霜时将冷冻室抽屉及其内装物品一起取下来，存放在阴凉的地方，打开冷冻室门，力求尽快给冰箱除霜（食品放在室温里越久，越不利于长期贮存）。
- 除霜的方法通常是打开冷冻室门，使其自然升温融化霜层。另外，也可用盛有热水的容器放在冷冻室内加速霜层的融化。在除霜过程中，应及时清除化霜水，以免流出。除霜后要将冷冻室彻底清洁并用软毛巾擦干霜水。
- 切勿使用钢刷、金属利器等清除霜层，以免损坏蒸发器。

清洁与维护

清洁

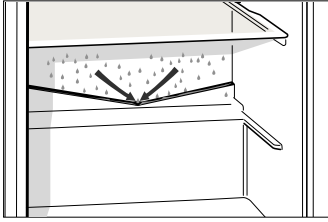

冰箱内部及外部清洁应注意事项。

- 清洁前，必须拔下电源插头。
- 清洁时，确保水不能进入灯盒内。
- 用软毛巾蘸温水或中性清洁剂擦洗除门封条外的箱体。清洁门封条时，必须用清水，并且用干布擦净。
- 经常清洁冷藏室接水槽和出水孔，以保证化霜水能顺利流出。建议不要取出出水孔处的过滤网，否则易造成出水孔堵塞。
- 不要用含有研磨剂(例如牙膏)、酸性物、化学溶剂(酒精)或擦光剂的清洁剂擦洗。

节能要点

- 将冰箱放置在干燥通风良好的地方，确保冰箱不靠近热源及不暴露在阳光直接照射下。
- 高温食品应冷至室温，再放入冰箱。
- 冷冻室结冰时应除霜，厚冰层会减弱冷量交换，且会引起耗电量上升。
- 冷冻食品放在冷藏室解冻，可辅助冷藏室制冷。
- 尽量缩短冰箱的开门时间。

其它事项

■ 停电的时候

- 要减少冰箱的开门次数，避免再放入新食品（防止箱内温度回升加快）。
- 如果知道要停电，可提前将温控器旋钮调至“4 - 5”档，使箱内温度冷却到更低值，也可多做一些冰块，放在冷藏室的上部。

■ 关机停止使用

- 如果需要关机可直接拔掉电源插头。
- 如果您决定让冰箱停用一段时间，按下列步骤进行：首先关机，然后除霜、清洁，最后应略微敞開箱门，以免产生不良气味。
- 一般情况下不要停用冰箱，否则会影响冰箱的寿命。

非故障现象及特殊现象的分析与排除

非故障现象

- **冰箱外表面出现雾状凝露**
当空气湿度较大时，会出现这种现象，擦干即可。
- **冷藏室内后部结霜**
因冷藏室制冷管路紧贴于冷藏室箱内胆的背部，冷藏室工作时，此处温度低于 0°C 而发生结霜现象，冷藏室停止工作后会自动化霜。
- **冷冻室门框四周发热**
这是防止冷冻室门结冰或凝露所采取的一种特殊措施。
左右侧板发热
冷凝器紧贴左右侧板内侧，冰箱工作时，通过冷凝器向外散热。夏季环境温度较高，侧板温度可达 50°C 左右。
- **压缩机发烫**
冰箱工作时，压缩机外壳温度可达 80°C 左右。
- **冰箱有“滋滋”的流水声**
这是制冷系统工作时制冷剂在制冷管路里流动的声音。
- **冰箱有轻微的“啪啪”声响**
冰箱工作时，由于内胆和制冷管路热胀冷缩而引起。
- **电压过低，压缩机不启动**
配备 500W 以上的电源稳压器。
- **冰箱有“嗡嗡”的振动声**
冰箱工作时，压缩机会发出轻微的“嗡嗡”声。如果冰箱没有放置平稳，也会产生振动和噪音，请按第5页相关内容把冰箱调节平稳即可。
- **开机时间较长**
夏季，由于环境温度较高，压缩机启动次数较多，开机时间较长为正常现象。
- **耗电量高于标注值**
技术数据中所标注的额定耗电量是按国家标准，在 25°C 的环境温度下，冷藏室温度控制在 5°C ，冷冻室温度控制在 -18°C 情况下，不开门，稳定运行24小时所测得的数值。当放入食品较多，环境温度较高或开门频繁时，实际耗电量高于标注值是正常的。
- **噪音高于标注值**
技术参数表中所标注的噪声声功率级是根据噪声测试标准，在 20 至 25°C 的噪声室测得，在每个制冷循环过程中，因为压缩机的负荷是变化的，噪声值也会跟随变化，一般刚开机时声音稍大，接近停机时声音较小，标注值为每个完整周期内的等效值。同时，在使用过程中，由于物品的放入和取出，环境噪声，开关门等因素的影响，实际的噪音与标注值有差异是正常的

非故障现象及特殊现象的分析与排除

特殊现象的分析及排除

现象	可能原因	处理方法
完全不制冷	电源插头没插好；电源保险丝断开；停电。	插好电源插座；更换保险丝；检查是否停电。
箱内温度偏高	<ul style="list-style-type: none">■ 长时间打开冷冻室门。■ 一次性在冷冻室内放入过多的新鲜食品。■ 档位低或环境温度过高。	<ul style="list-style-type: none">■ 关闭冷冻室门。■ 一次性放入冷冻室的食物不要超过冰箱的最大冷冻能力。■ 调节档位。
制冷系统工作，但冷藏室灯不亮。	灯泡坏。	更换灯泡 <ul style="list-style-type: none">■ 更换灯泡前，必须拔下电源插头。■ 取下灯罩A，并按逆时针方向旋下灯泡B。■ 按顺时针方向旋入新灯泡（15W/220V E14）。
冷藏室底部潮湿或有积水。	接水槽上的出水孔堵塞。	清理接水槽上的出水孔，见12页冰箱的清洁。

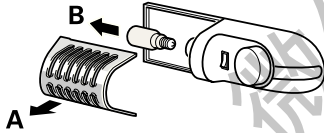

如果上述故障现象仍不能排除或出现了上述现象以外的故障，请务必与客户服务部门联系。不得自行拆修或让非本公司指定的专业人员维修，否则造成的冰箱损坏或人身伤害，本公司将不承担任何责任。具体维修细则另见产品保修指南。

客户服务保证（家庭使用）：

保修期内，整机免费保修一年，主要零部件免费保修三年（自购买日起，以发票日期为准）。

当您需要正常咨询或维修时，请持购机发票与我公司客户服务部门联系。

在您咨询或报修时，请告知服务人员产品代码（即生产日期条码E-Nr. 在冰箱后面的电路图标签上）。

产品保修指南

特殊提示

- 如果您的机器出现异常现象，在联系客户服务之前，请先参照机器说明书中的《非故障现象及特殊现象的分析与排除》进行排查。
- 如果维修人员上门后发现机器并无故障，那么即便在保修期内，您也将承担相关费用。
- 您可以在本手册封底找到客户服务的联系方式。

在上门服务前请提供下列信息：

详细地址和电话号码、故障描述、购机日期、产品型号（E-Nr）、生产日期（FD）。

上述信息有助于更好地为您提供服务，同时也可以为您省去不必要的开支。产品型号请参见铭牌。

保修说明

1. 根据中华人民共和国《部分商品修理更换退货责任规定》，本机作为家用电器，自购买之日起整机包修1年，微波炉的主要部件包修2年，其它产品的主要部件包修3年。用于生产经营目的、商用、公司集体使用等用途所购买的家电，其整机及主要部件的包修期为3个月，除非购销合同中另有规定。

法律法规另有规定的，按照其规定执行。

2. 厂方、商业单位出售的降价处理商品包修条件同上，降价部位不予包修。

3. 保修期内，用户修理时必须提供修理产品的有效购买发票和厂方指定的相关三包凭证。三包有效期自发票开具之日算起。用户遗失购买发票时，按照机器出厂日期推算三包有效期。

4. 下列项目不属于免费包修范围，应实行收费修理。

- 用户搬运，安装，使用，维护，保管不当而损坏的。
- 使用电源电压低于187伏或高于242伏而损坏的。
- 自行或非厂方特约维修点拆修的。
- 无有效购买发票和三包凭证的。
- 购买发票与三包凭证涂改或与产品不符的。
- 因不可抗力造成产品损坏的。
- 过了免费保修期的。

5. 由于产品使用环境条件，如电源、水源、温度、湿度等非本公司所能控制的因素引起的一切损坏及损失，不在免费保修范围内。

服务承诺

- 24小时热线
- 电话咨询服务
- 市区24小时内上门
- 终身提供服务
- 免费安装调试（材料费除外）

本资料内容如有变更，恕不另行通知

西门子家用电器客户服务保修卡

SIEMENS	顾客姓名		联系电话	
	联系地址			
	购买日期			
	产品型号		发票号码	
	维修点名称		维修点电话	

结算第五联

SIEMENS		顾客姓名		联系电话	
		购买日期		发票号码	
		产品型号		出厂年月	
		维修日期		出厂序号	

结算第四联

SIEMENS		顾客姓名		联系电话	
		购买日期		发票号码	
		产品型号		出厂年月	
		维修日期		出厂序号	

结算第三联

SIEMENS		顾客姓名		联系电话	
		购买日期		发票号码	
		产品型号		出厂年月	
		维修日期		出厂序号	

结算第二联

SIEMENS		顾客姓名		联系电话	
		购买日期		发票号码	
		产品型号		出厂年月	
		维修日期		出厂序号	

结算第一联

SIEMENS		顾客姓名		联系电话	
		购买日期		发票号码	
		产品型号		出厂年月	
		维修日期		出厂序号	

获取更多资料

信搜可查领星球

产品合格证
QUALITY CERTIFICATE

DATE 日期: INSPECTOR 检验员:

总经销商：博西家用电器（中国）有限公司
地址：南京市中山路129号中南国际大厦20、21楼

全国免费客户咨询热线：8008289828
全国统一客户服务热线：4008899999
客户服务传真：025-84701672

西门子家电网址：<http://www.siemens-home.cn>
客户服务电子邮箱：careline.china@bshg.com

制造商：博西华家用电器有限公司
地址：安徽省滁州市西门子路1号

获取更多资料 微信搜索蓝领星球

SIEMENS

西门子家用电冰箱

使用说明书和保修指南

Operating Instructions and Warranty Guide

使用产品前请仔细阅读本使用说明书，并请妥善保管

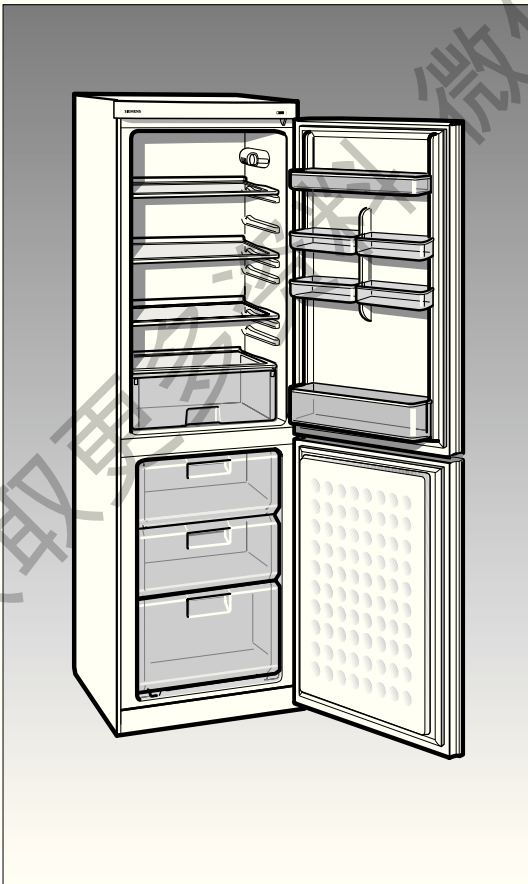

WM



RF



DW

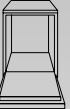

CH



9000 770 335 (PD 92 03 13)