

CHiQ

让想象发生[®]

电冰箱

使用说明书

537Q1B (BCD-537WIPB)

尊敬的用户，本说明书包含了产品的基本知识、使用方法、故障判定及基本解决方法。为了您能更好地了解及使用本产品，请您妥善保管并认真翻阅本说明书。

目录

尊敬的用户：

感谢您选择 **CHIQ** 电冰箱！

- ★ 为了您安全、方便地使用及合理地维护，请在使用前仔细阅读本使用说明书，并妥善保存以备查看。
- ★ 请遵守本说明书操作规程及注意事项。
- ★ 若冰箱出现故障，请勿自行拆卸修理或交由未经本公司授权的维修部门修理，请拨打我公司的服务热线电话：4008111666、4006111666，告之您的姓名、地址、电话、冰箱型号、购机时间、故障现象等，我们将竭诚为您服务。
- ★ 由于产品的改进，您所购买的电冰箱可能与说明书中的介绍不完全一致，谨此致歉。

该系列冰箱执行标准：

GB/T 8059.4	GB 4706.1	GB 4706.13
GB 12021.2	GB 4343.1	GB 17625.1
GB 19606	JB/T 7244	

(以上标准最新版本适用于本产品。)

生产许可证编号：XK06-015-01274

产品概述	
产品特点.....	1
各部分构件名称.....	2
使用须知	
安全注意事项.....	3~6
使用准备.....	7~8
使用说明	
功能介绍.....	9~13
食物储藏.....	14~16
保养与服务	
保养与清洁.....	17~18
简单故障分析与排除.....	19
技术数据、装箱单	
主要技术参数.....	20
装箱单.....	20
有毒有害物质含量表	
有毒有害物质含量表.....	21
保修凭证	
保修凭证.....	22

产品特点

该冰箱是多门电控变频无霜冷藏冷冻箱，采用触摸屏操作控制、集多媒体功能于一体。冰箱上部为对开门式冷藏室，下部两间室为抽屉式冷冻室。

★ 电脑智能控制

冰箱采用电脑智能控温技术，使用高灵敏度、高分辨率触摸屏，既可对冰箱各间室温度、冰箱的工作参数进行管理设定，又可对冰箱的工作状态进行动态了解。

★ 手机远程控制

冰箱可通过手机进行远程控制，如调整冰箱设定温度或功能，查看冰箱状态，查看冰箱内食品的存储状态等，实现全天候对冰箱的控制。

★ 变频节能

冰箱使用高性能变频压缩机，可根据环温及箱内食品的变化，通过对压缩机转速的调节来实现更好的保鲜、节能、静音，更节能省电，更低碳环保。

★ 食品管理

将食品放入冰箱后，用户通过触控、语音、图像识别的方式将食品信息输入系统中，冰箱可自动对食品的保质期进行管理，当食品过期或即将过期时，系统将给出报警提示。

★ 风冷无霜

冰箱制冷风道采用立体多层出风，保证储藏温度的均匀性。冰箱可根据实际使用频次、结霜快慢自动启动化霜程序，更加低碳节能。

★ 创新照明

冰箱冷藏、冷冻室均配备了豪华立体照明系统，柔和的光线带给您卓越的照明效果。

★ 可调温度果菜盒

采用导轨抽拉式果菜盒设计，通过冰箱背部的风量调节杆拨动，可以调节果菜盒温度在零度和正常冷藏温度间随意调换。

★ 创新半自动制冰器

制冰器的箱体既可以盛冰，去除制冰机构后又可以用来作为水盒，一机多用。

★ 更多人性化设计

冰箱采用宽电压带设计，具有自动温度调整、食品优先级设定、远程故障报警、食品安全追溯、菜谱大全、断电记忆、开机延时等功能。

各部分构件名称

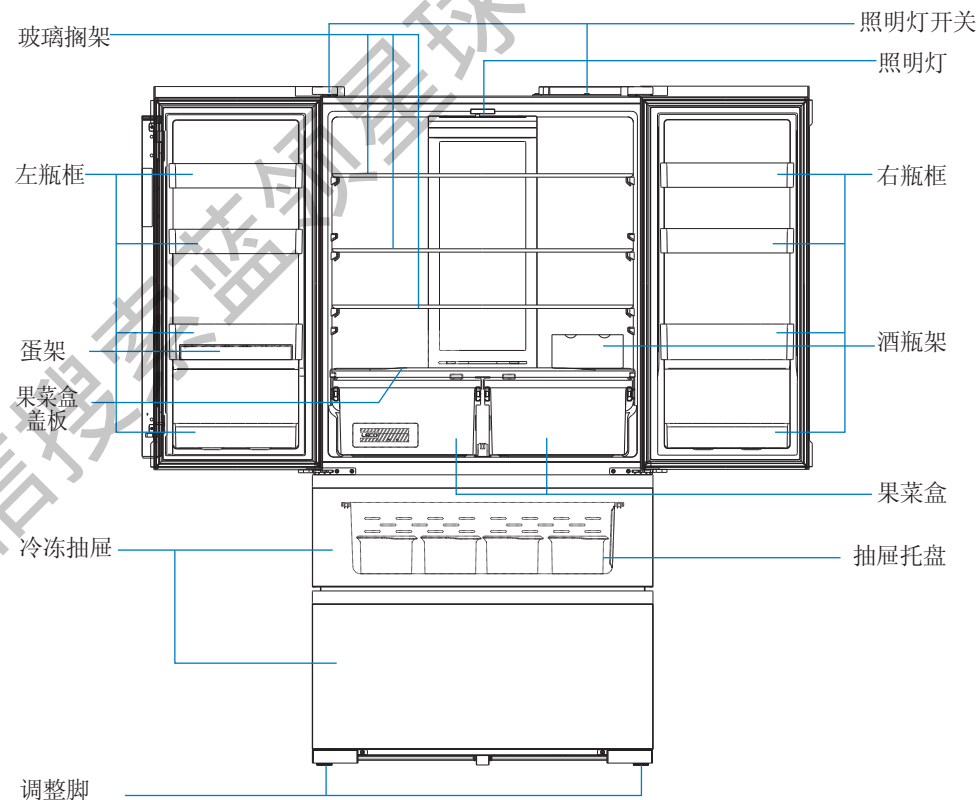



由于产品的不断创新，您所看到的冰箱可能与上图有所出入，请以实际为准。







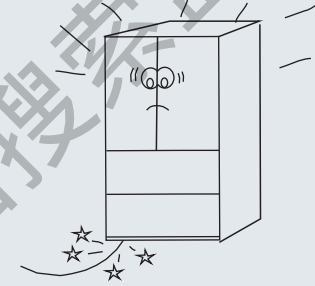
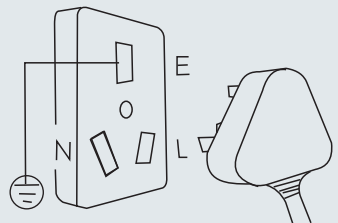
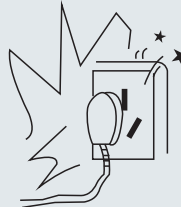

安全注意事项



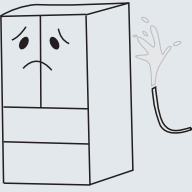
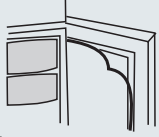



- ★ 在使用前,请务必仔细阅读安全注意事项,并正确使用。
- ★ 注意事项是为了确保您能够安全使用电冰箱,并防止因操作不当而对您及他人造成人身伤害和财产上的损害。错误操作下可能发生的危险,安全注意事项中具体说明,都是涉及到安全的重要内容,请务必遵守。

制冷剂(R600a)	电源插座,电源线的检查
<p>制冷剂具有可燃性,泄漏可能有起火和爆炸的危险。</p> <p> 警告 不得损坏制冷回路。</p>	<p>本冰箱的电源配有三线(接地)插头符合标准三线(接地)插座。在任何情况下切勿切除或拆除电源线的第三插脚(接地)。插头应可触及,方便插拔。</p>
<p>若制冷剂溅入眼睛,会造成严重伤害。如果发生此类事件,应立即清洗眼睛并到医院就诊。</p>	<p>插座必须是10A以上的,且要求为冰箱专用。如果和其他电器并用多功能插座的话,电线发热可能导致起火。</p>
<p>冰箱的制冷回路内含有可燃性制冷剂,在安装、搬运和维修时,应避免制冷剂泄露,并远离火源。</p>	<p>电源插头不能粘附有灰尘,插头要保证插到底。如果有灰尘或者没有插到底的话,电线发热可能导致起火。</p>
<p>发现制冷系统管路破损或者可燃性气体泄漏时,不要触摸冰箱,严禁烟火并打开窗户换气。插拔电源插头的火花可能引发起火爆炸,并导致火灾和烧伤。</p>	<p>电源插头要保证电线一端朝下。如果方向颠倒,电线扭曲会发生短路,过热,可能导致触电和起火。</p>

安全注意事项

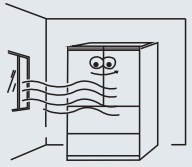
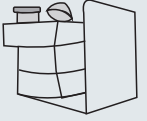
电源插座,电源线的检查	假设如下情况出现的时候
<p>冰箱不能顶住电源插头,插头变形和破损后发热,可能起火。</p>	<p>异常情况发生时(闻到有糊味等等),拔下电源插头停止冰箱运转。如果在异常情况下继续运转的话,有触电和发生火灾的危险。</p>
<p>电源线不能破损。挤压,改造,拽拉,扭结,捆扎电源线都可能使其破损,并导致触电和火灾。</p> 	
<p>电源线,电源插头破损,插头出现松动时不要使用冰箱。可能出现触电,短路和起火。</p> 	<p>发现煤气泄漏时,不要用手触摸冰箱和插座,迅速打开窗户换气。这时候若打开冰箱或者拔下电源插头,电气接点的火花等可能引起爆炸,引发火灾和造成烧伤。</p> 
<p> 注意 如果电源软线损坏,为了避免危险,必须由制造商、其维修部或类似部门的专业人员更换。</p>	

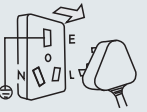
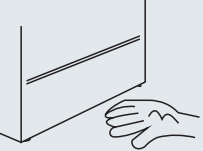
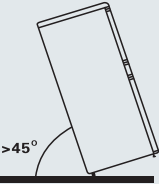
<p>不要在冰箱附近使用可燃性的喷射。有燃烧和烧伤的危险。</p> 	<p>清洁冰箱时</p> <p>冰箱清洁时, 拔下电源插头。另外, 不要用手湿手插拔插头。有触电的危险。</p> 
<p>不要把水泼到冰箱上。电气部件遇水, 可能引发触电和出现短路。</p> 	<p>修理、废弃时</p> <p>冰箱改作它用时, 要拆下门上的密封条, 因为幼儿不小心就可能被关在里面出不来。废弃的冰箱不要随意丢弃, 冰箱内的制冷剂和发泡气体会对环境造成污染, 应由专业回收人员回收后, 集中处置。</p> 
<p>盛有水的容器不要放在冰箱上。泼洒出来的水会影响绝缘, 有发生漏电和火灾的危险。</p> 	<p>绝对不要拆开和修理改造冰箱。起火或出现工作异常都有可能导致危险。</p> 
<p>不要在冰箱上放置物品。门的开关带来的震动会使上方放置的物品坠落, 有砸伤人的危险。</p> 	<p>冰箱的制冷剂和发泡材料中的发泡气体具有可燃性, 修理或者废弃时:</p> <ol style="list-style-type: none"> 1. 应充分考虑空气的流动性。 2. 应远离火源, 以免引起火灾。 
<p>不要拽着门打秋千或者踩在抽屉上。冰箱可能倾倒砸伤人, 或是夹住手。</p> 	<p>除了制造商推荐使用的类型外, 不得在器具的储藏室使用电器。</p> 

<p>不能保存的物品</p> <p>冷冻室内不能放入玻璃瓶和罐类, 里面的东西结冰后, 热胀冷缩会导致容器裂开, 有割伤手的危险。</p> <p>不要保存易燃物品。醚类, 挥发油, 液化气, 酒精, 粘合剂等不要保存在冰箱内。有爆炸危险。</p> <p>不要保存医药品和试剂。家庭用冰箱不能保存对温度的控制要求高的物品。</p>  	<p>安装场所</p> <p>安装冰箱时, 周围要留出空间。避开湿度大的、有水的地方。否则会引起线路绝缘老化, 可能导致漏电。</p> 
<p>食物不要装的太多, 不要装到架子外。另外不要放入太高且容易倾倒的食品。门关不上时食品落下来有砸伤的危险。</p> 	<p>电源插头的插拔</p> <p>插拔电源插头时, 必须要用手拿住电源插头。硬拉电源线, 电源线容易破损并引起触电、短路、断路, 有起火的危险。</p> 
<p>不要用湿手去拿冷冻室内的食品和容器 (特别是金属容器)。</p> 	<p>长时间不使用时</p> <p>长时间不使用时, 必须把电源插头拔下来。绝缘劣化有引起触电、火灾的危险。</p> 
<p>不要把手伸入到冰箱底下。冰箱底部的金属尖角有可能划伤或者割伤手。</p> 	<p>移动冰箱时</p> <p>从电源插座上拔下插头, 取出储藏的物品和搁架, 以防止冰箱损坏或人员受伤。切记不可把冰箱倒置或横放, 有必要倾斜时, 箱体与地面的倾斜角度要大于45度。抬起时切不可抓住门、顶盖及各种管道作受力部件。</p> 
<p>不要吃已经变味或者变色的食品。吃腐烂的食品可能导致生病。</p> 	

使用准备

★ 拆除包装

拆除全部外包装组件，包括泡沫底座及固定附件所用的胶带也必须拆除。
清点随机附件和资料，请按照产品装箱单核对附件，如有出入，请及时与销售商联系。

★ 放置环境

(1) 热气少，通风条件好的地方。避开炉子旁边和阳光直射的地方，以免降低制冷效果，同时也为了省电。

(2) 潮气少的地方，以防止冰箱生锈和漏电。

(3) 安装冰箱的房间总空间除以本冰箱制冷剂的灌注量不得小于 1m^3 (空间)/8克 (制冷剂)。

注：冰箱制冷剂的灌注量可在冰箱的铭牌上找到。

(4) 留出散热空间。冰箱为了冷却食品，在工作时向周围散发热量。冰箱上部应留有300mm以上的间隙，两侧应留有100mm以上的间隙，背面应留有50mm以上的间隙。

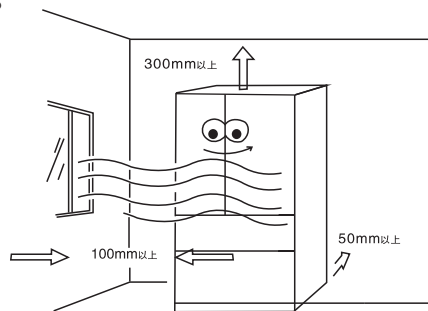

(5) 地面要平稳。选择地面（地板）结实平整处，旋转调节脚(如上图)，使冰箱保持平稳。安放不平衡，会引发振动和噪音；在地毯、草垫、聚氯乙烯地面材料上放置时，请在冰箱下面铺垫结实的垫板，为防止因冰箱散热而使地毯变色。

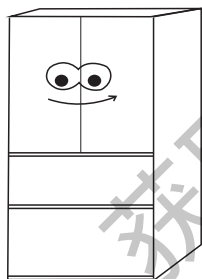

器具周围或在嵌入式结构里无障碍物，保持通风通畅。

使用准备

★ 开始使用

(1) 静置

冰箱安放调平、清洁完毕后，先不要接通电源，让冰箱静置1小时以上，再接通电源，以确保冰箱的正常运转。

(2) 清扫冰箱内部

确认附属部件，用柔软的布擦拭冰箱内部。

(3) 接通电源

将插头插到牢固的专用插座上，压缩机启动运行。1小时后，打开冷冻室门，冷冻室内温度明显下降，表明制冷系统工作正常。

(4) 冰箱充分变冷后把食品放进去

冰箱运行一段时间后，将按用户设定温度状况自动控制冰箱内温度。待冰箱充分冷却后，放入食品，通常需要经2~3小时食品可充分冷却；夏季因温度较高，食品充分冷却需4小时以上。(冰箱内部变冷之前应尽量减少冰箱开启次数)

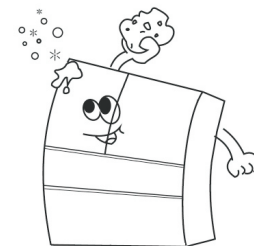
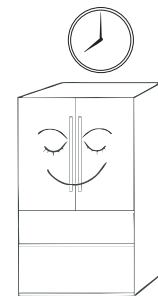

注意

漏电断路器的设置：若冰箱安装在水气多的地方，必须检查并保证地线和漏电断路器的正常。冰箱碰到墙壁发出振动声音的时候，或者墙壁因为压缩机周边空气对流的影响而变黑的时候，把冰箱从墙壁处离开。冰箱的设置可能会引起周围的移动电话、固定电话、收音机、电视机出现杂音，影像混乱等情况。这时候，要把冰箱尽量移开。

★ 关于无氟冰箱

这款冰箱使用了无氟制冷剂(R600a)以及无氟发泡隔热材料(环戊烷)，不破坏臭氧层，对地球温室化带来的影响非常小，是环保材料。

功能介绍

主界面显示图标介绍

★ 主界面如图：



- ① 系统日期、时间显示区；
- ② 食品保质期报警图标；
- ③ 开门报警图标；
- ④ 冰箱状态显示区；
- ⑤ 压缩机状态显示区；
- ⑥ 功能模块图标：温控中心、食品管理、食谱大全、绿色指南、冰箱设置、应用列表、健康球。

★ 冰箱左冷藏门左侧面按键

待机键：通过按键可以点亮和关闭显示屏；复位键：按键可重启冰箱操作系统。

系统功能键及状态栏介绍



- ① 返回：任何界面点击此图标，都可以返回到上一级目录；
- ② 主页面：任意界面点击主页面图标即可返回到主界面；
- ③ 后台程序：点击图标可以打开后台运行的程序；
- ④ 功能：在不同的应用程序中，所具有的功能不同；
- ⑤ 音量-：调节音量变小；
- ⑥ 音量+：调节音量变大；
- ⑦ 状态栏：从右向左依次是：wifi图标（连接上wifi才会显示）、时间图标、通知图标（取决于打开的软件自动显示/隐藏）；

★ 当我们点击状态栏时，会弹出隐藏菜单如图：



再点击时间下面的 按钮，会弹出更详细的菜单，点菜单上任意项可进入相关设置界面。

注：由于系统的更新等，您所看到的系统屏幕按钮可能与上述有所出入，请以实际为准。

功能介绍



温控中心：进入温控中心（界面如图），您可以设置和查看冰箱各室的温度值及当前状态。



★ 冷藏室温度设定范围：2.0°C ~ 8.0°C；冷冻室温度设定范围：-14.0°C ~ -26.0°C。

★ 智能：智能开启后，在主界面通知栏会出现智能开启图标 ，系统会根据冰箱内食品种类的变化自动将冰箱温度设定为最佳值；智能开启后，冷藏室和冷冻室的温度均不可调，如想要手动调节温度，需将智能功能关闭。

★ LECO：LECO开启后，在主界面通知栏会出现LECO开启图标 ，同时系统将启动LECO净味系统，即光生态（Light Ecology）净味系统。LECO工作时将冰箱内的微生物分解为CO₂、H₂O和自由基，从而达到主动除菌，营造清新环境的目的。

★ 冷藏：如您选择冷藏关闭，则冷藏室停止制冷。

★ 速冷：速冷功能开启后，冷藏室将把新鲜食品快速降温，使食品保鲜效果更佳。

★ 速冻：冰箱具有的速冻功能，可以将食品快速冷冻降温，使食品的保鲜效果更佳。速冻功能开启后，冷冻室将快速制冷，速冻运行可调时间为0~26小时；当冰箱内检测到新增食材含有猪肉、牛肉、羊肉、禽肉、鱼、虾、贝、海蟹等食品时，会提示您输入食品的重量，冰箱根据重量决定食品的速冻时间。



食品管理：可管理食品的保质期、存储位置等。

★ 触控添加：您可以通过长按图标并拖动的方式将食品拖到冰箱的相应位置，也可以先点击食品，再点击冰箱内相应位置，两种方式都可以将食品添加到冰箱内，食品添加的有效区域为冰箱内空位置。

★ 语音添加：选择语音添加功能按钮后，需开启冰箱的网络功能，请您尽量使用普通话说出食品名称、数量/重量、存储位置等信息，如：将2斤猪肉添加到冷冻室，或把3个苹果放到冷藏室。系统识别成功后，将会在冰箱的相应位置显示该食品图标。系统按照存储位置将按照冷藏室和冷冻室进行区分，左门上、左门中、左门下、左门底、冷藏室上、冷藏室中、冷藏室下、左果菜盒、右果菜盒、右门上、右门中、右门下、右门底、冷冻室上、冷冻室下。

功能介绍

- ★ 食品图标自定义：食品图标包含了常见的食材，如果您在食品图标中找不到您想要添加的食品图标，您可以通过“触控添加-其他类-自定义”进行自定义添加食品图标。
- ★ 食品列表：您可以通过食品列表查看当前冰箱内的食品状态，包含食品的名称、数量/重量、间室、剩余时间；食品列表通过三种不同颜色进行区分食品的保质期，尚未过期的食品，保质期限数字显示正值，已经过期的食品，保质期限数字显示负值，其中，红色代表已过期食品，黄色代表即将到期食品，绿色代表保质期时间较长的食品，当冰箱内有过期食品信息时，主界面的食品保质期图标会向您进行提示。
- ★ 消费统计：分类统计食品的消费情况，可按日期、月、年查询。



食谱大全：进入食谱大全，您可以查看大量食谱，食谱大全包含菜肴、汤、粥、主食、家庭菜谱、自动配菜共六个子功能模块。

- ★ 肴包括了家常菜、营养菜和八大菜系，食谱内容由美食网站提供。您可以收藏您喜欢的菜谱到家庭菜谱中，同时在家庭菜谱中，您可以自定义添加新的家庭成员。
- ★ 自动配菜功能可以同时选择一至三种食品进行配菜搜索，同时您可以查看冰箱内的当前食品，冰箱内食材如已过期，系统会进行相关提示，建议您不要对该食品进行配菜。
- ★ 食谱大全具有语音搜索食谱的功能。语音搜索食谱时，请尽量使用普通话，以提高系统的识别率，如果您搜索的食谱不包含在系统中，您将无法搜索到相关食谱；根据系统对您的语音识别率的不同，系统将进行不同的提示：如系统准确无误的识别到您的输入，系统将会直接打开您所搜索的菜谱。



绿色指南：绿色指南包含电子说明书、绿色设计、绿色体验、绿色贴士四个模块，如您对本系统功能不是很清楚，可查看电子说明书，同时，您可以了解美菱公司关于绿色的一些理念、设计、专利等，还可以更多的了解智能冰箱的一些绿色设计等。



冰箱设置：冰箱设置包含用户信息和扫描二维码。

- ★ 用户信息：用户需点击同意协议，并填写用户资料，用于智能冰箱后期的服务推送，故请您务必填写真实的信息，同时用户名和密码也是用户登录手机APP进行远程控制冰箱的口令。
- ★ 扫描二维码：可通过扫描二维码下载手机APP及其他相关资料。

手机APP操作说明

您需要通过“美菱官网”下载CHIQ冰箱软件，并安装到手机上，该软件目前支持安卓2.2及以上系统，支持的手机分辨率范围为480×320到1920×1080，如果您的手机不在此范围，有可能造成手机界面的失真，敬请原谅。

功能介绍

- ★ 打开手机的CHIQ冰箱应用程序后，需要您输入用户名和密码，该信息您可以在“冰箱设置—用户信息”进行设定，成功登录CHIQ冰箱应用程序后，您可以通过手机查看和调节冰箱的当前状态、食品的信息等。
- ★ 打开手机的CHIQ冰箱程序，输入用户名和密码登录。



- ★ 点击远程视查，能看到冰箱冷藏室四层玻璃搁架及两个果菜盒所盛放的食物。
- ★ 点击界面右上角的按键，可重新拍摄冰箱内的图片。



- ★ 点击温控中心，可以查看并调节温控中心状态，包含冷藏室和冷冻室的当前状态。如想通过手机远程调整冰箱状态，在调整后请点击保存，如下左图。



食品查询			
名称	重量/数量	入库时间	剩余时间(天)
菠菜	1	2013/03/01	-11
黄瓜	1	2013/02/28	-11
黄瓜	1	2013/03/01	-10
黄瓜	1	2013/03/01	-10
白菜	1	2013/03/01	-8
菠菜	1	2013/03/05	-7
豆角	1	2013/03/01	-7



- ★ 点击食品列表，可以查询冰箱各间室的食品信息，界面风格与冰箱食品列表类似，可显示食品信息包含食品的名称、数量/重量、仓室、入库时间、剩余时间，如上右图。
- ★ 食品查询可以查看冷藏室、冷冻室及所有的食品信息。
- ★ CHIQ冰箱还具有比价购物的功能，点击手机界面上方比价图标，可以生成购物清单，并将购物清单的食材进行比价。



应用列表：应用列表界面显示本机已安装的应用程序图标。如果您想要打开某个软件，点击一下相关应用图标即可。



食品安全追溯：食品安全追溯包含“药品安全”、“食品安全”，您可以通过相关的数据查询商品的相关信息。

功能介绍

★ 进入设置-显示，此功能下有壁纸这个选项。

连接U盘

★ 当需要浏览U盘资料或软件升级时可，将U盘插入门上的USB接口，通过“ES文件浏览器”-本地-mnt-usb_sda1浏览。

设置

★ 安卓系统上的设置功能，类似手机上的设置或是Windows系统上的控制面板，可以根据自己的喜好个性设置相关功能。点击主界面屏幕右下角的通知栏，或是点击应用列表界面的设置图标，就可以进入设置界面。

★ 设置系统的日期和时间，需要您在联网状态下，进入“设置”-“日期和时间”，将“自动确定日期和时间”打勾，即使用网络上的时间，否则，时间可能会与实际有所偏差：冰箱不联网情况下，断电重启后，系统时间需要重新设置。

无线和网

★ 打开和关闭Wi-Fi:点击Wi-Fi旁边的按钮就可以打开Wi-Fi，打开Wi-Fi后，如果您周边有Wi-Fi网络，在右边列表栏就会搜索到。

★ 连接无线Wi-Fi:搜索到的无线Wi-Fi如果没有加密，打开Wi-Fi以后就会自动连接上；如果有加密，点击无线Wi-Fi名称，会自动弹出输入密码的窗口，一般只需要输入密码然后点击右下角的“连接”按钮即可连上。

灯光保鲜

★ 冰箱冷藏室中装有自动控制的光合保鲜灯，实现灯光保鲜功能。

断电记忆

★ 由于特殊设计，即使停电，冰箱会自动记忆停电前各室的温度设置，并且在再次通电时，冰箱仍按原设置状态运行。

开机延时

★ 为避免意外断电又通电等情况下，不平衡开机带来的危害，本冰箱采用特别设计，可以保证停电间隔小于5分钟时，不立即启动。

开门报警

★ 当开门超过3分钟后，扬声器间歇鸣叫，当所有门关好后立即解除报警，扬声器停止鸣叫。

冷藏照明灯保护

★ 当冷藏室门打开超过10分钟后，冷藏照明灯会自动熄灭，进入保护状态，当关上冷藏室门后立即恢复正常。

省电模式

★ 若冰箱长时间无操作，系统可能会关闭触摸屏，进入省电模式，只需打开冷藏室门，系统即可自动重启恢复。

食物储藏

食物储藏位置

★ 冷藏室宜于储存不需冻结的食品，烹调好的食品、啤酒、鸡蛋；需要冷藏的零星调料，牛奶、果汁等；果菜盒宜于保存蔬菜、水果等。

★ 冷冻室宜于保存冰淇淋、冷冻食品、长期保存的食品。

冷藏室的使用

★ 冷藏室的设定温度在2℃-8℃之间，短期贮藏或随时要食用的食品请放在冷藏室。

★ 冷藏室搁架：取出搁架时，将搁架向上托出；放入时，将搁架托入冷藏箱再放下去，后部的挡边保持向上。取出或放入搁架时，请托稳，小心轻放，以免损坏。

★ 果菜盒：果菜盒向外拉，存取食品。果菜盒盖板在使用时或清洁后必须放在果菜盒上面，以免影响果菜盒内温度。

冷藏食品注意事项

★ 洁净食品：食品最好先清洁、擦干，再放入冰箱内贮藏；食品放入冰箱之前，最好先密封起来。一是可以防止水分蒸发，保持水果、蔬菜新鲜；二是可以防止食品互相串味。

★ 冰箱内的食品不要过多、过重：食物之间要保留足够的间隙，如果太近，冷空气流通受阻，会影响制冷效果；食品不要存放过多、过重，以免搁架被压坏；放食品时注意稍离开内壁一些。

★ 食品要分类冷藏：根据食品种类分开存放，每天吃的食物最好放在搁架的前面，既可避免长时间开门，也不会因忘记而发生食品过保质、保鲜期的现象。

★ 巧用冰箱省电：热食品放入冰箱前，先冷却至室温；如果将冷冻食品拿到冷藏室化冻，这样可以利用冷冻食品的低温来冷藏食品，达到节能效果。

★ 果蔬的存放：

- (1)水果、蔬菜应放入果菜盒中以保持水分与新鲜度；
- (2)蔬菜应逆着生长方向存放，这样可以有效地延长蔬菜的保鲜期；
- (3)萝卜类应切掉叶子，防止营养被叶子吸收；
- (4)西红柿要待成熟后放入，若将未成熟的西红柿直接放入，鲜度会下降；
- (5)香蕉、菠萝、甜瓜、茭瓜、木瓜等热带水果不宜存放，这些食品在低温下新陈代谢会加快，有时会变质。不过短时冷却一下也无妨；
- (6)南瓜、土豆、白薯、大蒜、生姜、洋葱等根茎类食品是不需要冷藏的。

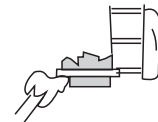

冷冻室的使用

★长时间存放的食品请放在冷冻室：冷冻室的温度一般在 -18°C 以下，要长时间保存的食品最好放在这个空间储藏，但应遵守食品包装上注明的贮藏时间。

★冷冻室抽屉：用于储存需要冷冻的食品。大块的鱼、肉类食品冷冻前应分类分割，用保鲜袋分开包装，然后均匀地分放于抽屉。

★速冻：

(1)速冻操作说明参见“功能介绍”中的“速冻”部分；

(2)和一般冷冻方式相比，速冻使食品以最快速度通过最大冰晶生成带。速冻可使食物内水分生成细小的冰晶，不致破坏细胞膜，解冻时细胞汁不会流失，从而保持食物原有的鲜度和营养成分；

(3)速冻功能是为了保持冷冻食品的营养价值而设计的，它将食品在最短的时间内冻透。速冻比通常运转要费电。

★制冰：

(1)需要冰块时，将制冰盒盖掀起取出，向冰盒的小方格内注入冷水至 $3/4$ 高度位置，再将制冰盒盖轻轻盖上。

为了缩短制冰时间，可以将冷冻调到速冻状态，可以快速制出冰块；

(2)冰块制好后，轻轻扭动制冰盒旋钮，让冰块从冰盒内跳出落到下方的储冰盒内，取出制冰器后即可取出冰块。



冷冻食品注意事项

★热的食品放入冷冻室前最好先冷却至室温。

★不得把装有液体的玻璃容器或罐装密封液体物品放在冷冻室内，以免由于液体冻结时，体积膨胀而发生炸裂。

★将食品分成适当的小份。

★冷冻食品前最好用包装袋包装好，包装袋要求干燥，以免冻结在一起；包装食品只能采用适于冷冻的包装材料，材料必须牢固、无味、不透气、不透水，无毒、无污染，以免食品串味和质量下降。

★一次性放入冷冻室的新鲜食品不要过多，一般不要超过该冰箱的冷冻能力标准值，新放入冷冻的食品不宜与冰箱中已冷冻好的食品相接触，以免冻结在一起。

★冷冻食品应分类放置

(1)同类食品放在一起，这样可以避免不必要的长时间开门，达到节能效果。

(2)存放食品应根据不同食品的贮存期在包装袋上注明冷冻的日期、期限及名称，以免过期。

(3)购买的速冻食品，要在食品尚未解冻的状态下，尽快将其置于冷冻室内进行冷冻保鲜。

(4)原则上应按每次所需数量从冷冻室内取出食品化冻，已化过冻的食品最好不要再冷冻，除非加工成成品菜肴，否则会影响食品质量。

食品储藏小常识

不需要冷却的食物不要放入

★不适合冷冻的食品举例：

生鸡蛋、白煮蛋：生鸡蛋的蛋壳会破裂，煮蛋的蛋白会变硬；生的菜叶类，生的薯类、乳制品、沙拉酱、蔬菜等。

★不适合冷藏的食品举例：

香蕉、甜瓜、菠萝、木瓜、凤梨等热带水果：因为温度低，水果的成熟速度变慢，时间长了可能变质。当然，吃之前冰一下是可以的。

★不需要放入冰箱储藏的食品：薯类、南瓜、洋葱、大蒜等。

储藏时间的基准

★储藏时间因为储藏前食品的鲜度和冰箱的使用状况而不同，请根据购买食品上标注的日期尽快用完。

更好的保存各种蔬菜的方法

★生菜

根茎部分容易发黄。可以在根部涂抹一些面粉，防止发黄。

★卷心菜

容易从中间的芯开始腐烂。把芯挖掉塞上湿润的纸毛巾，既不容易腐烂，使用时，叶子也容易掰下来，十分方便。

★萝卜、蔓菁

叶子会吸收根部的养分，所以放入冰箱前把叶子切掉。

保养与清洁

冰箱内部及外部的清洁

- ★残留在冰箱内的食物容易产生不良气味，必须定期清洁冰箱。冷藏室一般一个月清洁一次。

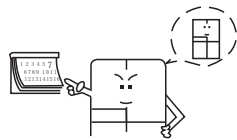

清洁时，先拔下电源；不能用湿手插拔插头，有触电和受伤的危险。水不能直接泼洒到冰箱上，容易生锈、漏电和发生事故。手不要伸到冰箱底下去，可能会被金属的尖角划伤。

- ★取下所有搁架、果菜盒、瓶框、盖板、抽屉等，用软毛巾或海绵蘸上温水或中性洗涤剂对其进行清洁。

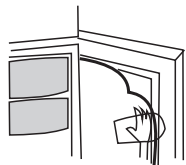

- ★要经常清除冰箱背后及左右两侧板上的尘埃。
- ★使用洗涤剂后，必须用清水清洗干净，随后用干布擦干。



不要使用硬毛刷、钢丝刷、去污粉、肥皂粉、碱性洗涤剂、苯、汽油、酸性物、热水等腐蚀性或溶解性物品清洗箱体表面、门封条、塑料装饰件等，以免对这些零部件造成损害。

- ★门封条请仔细擦净，凹槽处用木筷缠上棉条擦净。清理完后嵌入门槽时，先将四角固定，然后逐段嵌入。

除霜

- ★冰箱为自动智能除霜，用户无须除霜。

照明灯的更换

- ★冰箱的照明灯为LED灯，该灯能耗低，寿命长。若有异常，请联系售后人员上门服务。

停用时候

- ★停电或预告停电时，尽量减少开门次数，不要贮放新食品。如果预先知道停电，请勿再增储食品，并可在停电前将冷冻室调到速冻功能。也可提前制些冰块，停电后放在冷藏室上部，以供急需；冰箱长期停用时，应将冰箱内外表面及附件擦洗干净，箱门应留有适当的间隙，然后将冰箱置于干燥通风处，以免产生不良气味。



冰箱一旦启用，最好连续使用，一般情况下不要停用冰箱，以免影响冰箱使用寿命。

保养与清洁

保养后的安全检查

- ★电源插头是否牢牢插入插座？
- ★电源线有无断裂、破损？
- ★电源插头有无异常发热现象？



电源线、插头有伤，积了灰尘的话，可能引起触电和火灾。如果有异常现象，请拔下电源插头，联系销售商。

部件的拆卸方法

- ★冷藏室门瓶框：双手拿住，向上顶出来。
- ★冷藏室搁架：拿着搁架的前面，并举起后面拉出来。

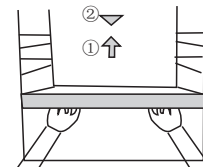

长时间不用的时候

- 一周以上不用或者移动搬运时，要倒掉制冰盒里的冰，并用水清洗后保持干燥。取出里边的食品，拔掉电源插头。

冰箱工作时的非故障现象

- ★运行时的声响：冰箱在工作时，由于温度的变化，蒸发器和管路会由于热胀冷缩发出“啪啪”的声音。主控板、继电器、热保护器等电气件会由于动作而发出“咔嚓”声，制冷剂在管道中流动时，能听到“滋滋”流水声。

- ★冰箱表面有水珠：在多雨潮湿的季节或环境湿度较高时，冰箱外侧或门封条处可能出现少量的水珠，用软布擦干即可。

- ★压缩机发热甚至有烫手的感觉：这是冰箱工作时压缩机运转所引起的，压缩机外壳温度最高可达90℃左右，应避免接触。

- ★冰箱两侧发热：在触摸冰箱门封条与箱体贴合面时会有热感，这是由于冰箱壁内有高温门防露管散热装置。

- ★耗电量高于标注值：技术参数表中所标注的额定耗电量是在标准状态下，冰箱不开门，稳定运行24小时所测得的数值。当放入食品较多，环境温度较高或开门频繁时，实际耗电量高于标注值是正常的。

- ★噪音高于标注值：技术参数表中所标注的噪声声功率级是在噪声测试标准状态下测得，在使用过程中，由于物品的放入和取出，环境噪声，开关门等因素的影响，实际的噪音与标注值有差异是正常的。

简单故障分析与排除

简单故障分析与排除

并不是每次故障都需要技术人员来解决，对以下一些简单的小问题，您自己可以试着动手解决。

状况	调查	处置方法
完全不制冷	电源插头是不是脱落？ 断路器和保险丝断了？ 是不是停电或部分线路跳闸？	重新插上。 打开冰箱门，看灯是否亮。
不正常噪音	冰箱是否放置平稳？ 冰箱是否碰到墙壁？	调整冰箱的调整脚。 离开墙壁。
制冷效果差	储存食物过多或放入了热的食物？ 频繁的开关门或装食物的袋子夹在门封里？ 阳光直射或靠近炉子或灶具？ 周围通风不好？ 温度设定在高的档位？	热的食物凉了后放入。 检查并关好门。 把冰箱从热源移开。 空出距离来，保持良好通风条件。 设置到合适温度。
冷藏室的食物冻住	冷藏室温度设置是否过低？ 易冻食品是否靠近内壁？	重新设置冷藏室温度。 将易冻食品离开冰箱内壁。
冰箱内有异味	有无变质的食品？ 冰箱内是否需要清洁？ 味道重的食品有无包装？	扔掉变质食品。 清洁冰箱。 把味道重的食品包装好。



注意 对照以上说明如果故障还不能排除时，切勿自行拆卸修理。请通过服务热线与我公司客服中心联系，我们会安排专业维修人员为您提供快捷、满意的服务。

主要技术参数、装箱单

技术参数

型号	气候类型	防触电保护类型	冷冻星级	总有效容积 (L)	冷藏室有效容积 (L)	冷冻室有效容积 (L)	额定电压 (V~)	额定频率 (Hz)	额定电流 (A)	输入总功率 (W)	化霜总功率 (W)	耗电量 (kW·h/24h)	能源效率等级(级)	制冷剂/充注量 (kg/24h)	冷冻能力 (kg/24h)	发泡层材料	噪声声功率级 dB(A)	外形尺寸 (深×宽×高) (mm)	重量 (kg)
BCD-537WIPB	ST/NT/SN	I类	三星	537	397	140	220	50	1.50	180	250	0.98	1	R600a/62g	12.0	环戊烷	42	742×908×1810	135

本表技术参数皆在标准状态下测定，如有变动，请以冰箱铭牌为准，恕不另行通知，谨此致歉！

装箱单

附件名称	使用说明书	冷藏室搁架	果菜盒	中瓶框	下瓶框	小瓶框	冷冻室下抽屉	抽屉隔板	冷冻室中抽屉	蛋架	魔盒	制冰器	速冻托盘	酒瓶架	内六角扳手
产品型号	BCD-537WIPB	1	3	2	4	2	2	1	2	1	1	3	1	1	1

冰箱中合页轴心内有调整螺钉，当左右冷藏对开门高度不一致时，拉开上冷冻门，使用内六角扳手逆时针拧动左右冷藏门中高度较低的中合页调整螺钉，调整到高度一致即可。

如有变更，恕不另行通知。

有毒有害物质含量表

冷藏冷冻箱	有毒有害物质					
	铅 Pb	汞 Hg	镉 Cd	六价铬 Cr6+	多溴联苯 PBBs	多溴联苯醚 PBDEs
压缩机及其配件	○					
风扇电机	○					
冷藏蒸发器	○					
冷冻蒸发器	○					
温控器						
门灯开关						
金属搁架						
玻璃搁架						
梁						
支架						
合页						
制冰盒						
果菜盒						
抽屉						
门壳						
门封条						
门把手						
侧帮						
箱体内胆						
螺钉、螺栓等紧固件						
其它金属件						
其他电器元器件						
海绵						
泡沫						
其他塑料件						
橡胶件						
胶带						
电源线及连接线	○		○			
其他印刷件						

说明:

“○”表示该有毒有害物质在该部件所有均质材料中的含量在GB/T 26572-2011规定的限量要求以下;

“×”表示该有毒有害物质至少在该部件的某一均质材料中的含量超出GB/T 26125-2011规定的限量要求,上表中打×的部件,由于技术原因目前无法实现替代,后续随着技术上的进步将逐渐改进;空白表示不含有该项物质。

保修凭证

产品型号: _____ 出厂编号: _____

用户姓名	地址			
购机商店	发票号	购买日期		
检修日期	故障描述	解决措施	维修人员	

尊敬的用户:

感谢您选择CHiQ电冰箱产品,购买时请您向购机单位索要发票。我公司将按照《中华人民共和国消费者权益保护法》和国家“三包”条例的有关规定,凭购机发票,为您提供下列服务:

- 1、整机免费保修一年。
- 2、CHiQ冰箱,压缩机十年免费包换。
- 3、主要零部件保修三年。
- 4、主要零部件包括如下部件:
远程控制模块、触摸屏、电磁阀、蒸发器、冷凝器、过滤器、制冷管路、温控器、磁控开关、启动器及过载保护器、风扇电机。
- 5、下列情况,不属于免费服务范围,但可实行收费维修:
 - (1) 超过三包有效期;
 - (2) 不能出示购机发票的;
 - (3) 发票涂改或条形码与实际修理产品的型号、条形码不符的;
 - (4) 因运输、使用、操作、保护、保管不当造成损坏的;
 - (5) 未经我公司许可,自行修理造成的损坏;
 - (6) 无产品铭牌或条形码;
 - (7) 因不可抗力造成的损坏。
- 6、当您需正常咨询或维修时,请您拨打全国统一服务热线联系我们,我们会安排专业的服务人员为您服务。
- 7、用户须知:
我公司上门维修或安装人员进行服务时,用户应出示购机发票。

贴条形码处

 美菱冰箱 合格证 (01)	检验员
	产品合格证 合肥美菱股份有限公司

合肥美菱股份有限公司

- 地址：安徽省合肥市经济技术开发区
莲花路2163号
- 邮编：230601
- 电话：0551-62219016
- 传真：0551-62219000
- 网址：<http://www.meiling.com>

客户服务中心

- 地址：安徽省合肥市经济技术开发区
莲花路2163号美菱营销中心1楼
- 邮编：230601
- 服务热线：4008111666, 4006111666
- 电子邮箱：service@meiling.com