

用户手册 电冰箱

在使用此冰箱之前请仔细阅读本手册并妥善保管以备后用。

GR-M24FBHFL/GR-M24FWFFL/
GR-M24FWAFL/GR-M24FWCFL/GR-B24FWSHL

目录

3 产品功能

4 重要安全说明

7 组件

- 7 R冰箱外观
- 8 冰箱内部

9 安装

- 9 安装简介
- 10 打开电冰箱包装
- 10 选择适当的位置
 - 10 - 地面
 - 11 - 环境温度
- 11 打开电源
- 11 如何拆除冷藏室门
- 12 如何拆除冷冻室门
- 12 高度调整
 - 12 - 冷藏室门高度调整
 - 13 - 冷冻室门较低时

14 如何使用

- 14 使用前
- 15 控制面板
 - 15 - 控制面板功能
- 16 储存食物
 - 16 - 食物储存位置
 - 18 - 食物储存提示
 - 18 - 储存冷冻食物
- 19 调节冷藏室搁架
 - 19 - 取下搁架
 - 19 - 安装搁架
 - 20 - 使用折叠搁架
 - 20 - 关门时

- 21 超大保鲜区
 - 21 - 取出超大保鲜区抽屉
 - 21 - 安装超大保鲜区抽屉
- 22 蔬菜储藏室的拆卸, 装配方法
- 23 额外空间
- 23 冷藏篮
- 23 内/外储物盒
- 24 倾斜保鲜篮
- 24 奶架
- 24 门中门
 - 25 - 拆卸门中门搁架
- 26 可调移动篮
- 26 制冰机
- 27 保鲜区
 - 27 冷冻抽屉
 - 27 - 取下冷冻抽屉
 - 28 - 安装冷冻抽屉
 - 28 冷冻/冷藏篮

29 维护

- 29 清洁

31 智能诊断

- 31 使用智能诊断

32 故障排除

37 产品规格

产品功能

* 根据具体的型号，以下有些功能可能无法使用。

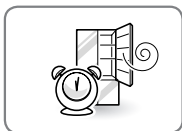

冰箱门报警

冰箱门报警功能用来防止当冷藏室门或冷冻室门一直打开时导致冰箱发生故障。如果冷藏室门或冷冻室门打开的时间超过 60 秒，则每 30 秒会发出一次报警音，直到冰箱门被关上。



自动关闭铰链

冰箱门轻轻一推即可自动关上（只有当门打开的角度小于 30° 才能自动关闭。）

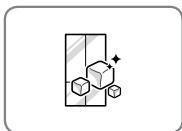

快速冷冻

在自动恢复正常运行之前，冷冻区保持最冷温度 24 小时。
当启用快速冷冻时，冷冻室显示温度不会改变。
启用此功能还可以增强制冰能力。

重要安全说明

请在使用本电器之前阅读所有说明。

本手册包含许多重要的安全信息。请务必阅读并遵守所有的安全信息。



此符号为安全警告符。它提醒您注意安全信息，这些安全信息提示您存在的危险，这些危险可能对您和他人生命造成伤害，也可能造成产品的损坏。

所有的安全信息前都有安全警告符及危险提示语：警告或小心。这些提示语的意思是：



警告 不遵守指示可能会导致您的死亡或重伤。



小心 表示紧迫的危险状况，如果不避免，可能导致轻微或中度的伤害，或造成产品的损伤。



警告

为减小火灾，电击，或使用产品时对人造成伤害的风险，必须要遵守基本的安全预防措施，措施包括如下。

电源

- 切勿通过拉扯电源线的方法拔下电源插头。紧紧抓住插头从电源插座上直接拔下。
- 如果电源线损坏，必须由制造商或维修代理进行更换，或者请有经验的专业人员进行更换，以避免可能带来的危险。不要使用可以看到破裂或在其长度范围内有表面磨损的，或者插头、接头任一方有磨损的电源线。
- 不要使用未经认证的电源插座。
- 如果遇到停电或雷电，请立即拔下电源插头。
- 电源线朝下插入电源插头。

安装

- 当您安装或移动冰箱时，请联系授权服务中心。
- 当将冰箱移离墙壁时，小心不要滚压过电源线或损坏电源线。
- 在使用本产品之前，将其连接到满足额定功率的专用接地电源插座。用户需要自行将标准两孔插座转换为标准三孔插座。
- 不要将冰箱安装在有坠落危险的地方。如果在不牢固的木地板上安装，会导致冰箱门对齐困难并使机壳变形。

使用

- 不要让儿童攀爬，站立或悬挂在冰箱门及冰箱里的搁架上。他们可能会损坏冰箱或受重伤。
- 不要在冰箱的供水器上放置或悬挂重物。
- 不要在冰箱上放置重物或危险物品（盛放液体的容器）。
- 不要在冰箱内放置活的动物。
- 无论本产品是否处于使用中冰箱内部。
- 如果发生燃气（丙烷/LPG）泄漏，进行完全通风并在使用前联系授权服务中心。不要触摸或拆解冰箱的电源插座。
- 如果制冷剂发生泄漏，立即将易燃物搬离冰箱。进行充分的通风，并联系授权服务中心。
- 不要在冰箱附近使用易燃物（化学制品、药品、化妆品等），也不要不要在冰箱中储存这些易燃物。不要在可燃性气体附近放置冰箱。

请在使用本电器之前阅读所有说明。

为减小火灾，电击，或使用产品时对人造成伤害的风险，必须要遵守基本的安全预防措施，措施包括如下。

- 此冰箱用于在室内和下列类似环境中使用
 - 厨房、办公室和其它工作场所；
 - 农庄，以及由饭店、旅馆及其它住宿型环境中的客人使用；
 - B&B（住宿加早餐）型旅宿环境；
- 不要将本产品用于特别用途或移动应用（存放药品或试验品、在船上使用等）。
- 清洁或维修冰箱前请拔下电源插头。
- 如果冰箱装有灯泡并需要更换，在进行更换操作前务必拔下冰箱电源插头或关闭电源。
- 请不要随意改装或延长电源线。
- 不要使用电吹风吹干内部。不要使用石蜡来去除异味。
- 为了您的人身安全，此电器必须完好接地。务必请专业电工来检查电源插座和电路，确保插座完好接地。
- 不要使用可通过远程开关关闭的插座。不要使用延长线。用户需要自行将标准两孔插座更换为标准三孔插座。
- 在任何情况下都不要卸掉电源线上的第三个（接地）电极。
- 不要使用转换插头并将电源插头插入多插孔延长线中。
- 如果您听到噪音、闻到异味或看到冒烟，请立即断开电源线。
- 如果有灰尘或水从上方或下方渗入到冰箱里面，请关闭电源。联系服务代理。
- 不要拆卸或改装冰箱。
- 不要将手、脚或金属物品放在冰箱下面或后面。
- 不要用湿手操作冰箱或触摸电源线。
- 在带有自动制冰机的冰箱里，不要接触推出机构的运动部件，也不要接触送出冰块的加热元件。冰箱插电后不要将手指或手放在自动制冰装置上。
- 从投放器投放冰块时，不要使用晶体陶瓷。
- 冰箱使用中不要使用湿手触摸冷冻室的内部表面。
- 不要将玻璃容器、玻璃瓶或饮料罐放入冷冻室。
- 不要将易爆物品如装有可燃雾剂的喷雾罐放入冰箱中。
- 在体力、感官或智力能力下降或缺乏经验和知识的情况下，任何人员（包括儿童）不应使用本电器，除非有负责他们安全的人员对他们进行有关本电器使用的监督或指导。
- 不要对已完全解冻的冷冻食物进行重新冷冻。这会导致严重的健康问题。
- 如果您要丢弃旧冰箱，请确保由有资质的服务机构排出 CFC 制冷剂并进行妥善处理。如果您自行排出 CFC 制冷剂，根据相应的环境法规会遭到罚款或者被判入狱。
- 处理或丢弃的冰箱仍存在危险，即使只存放数天。处理冰箱时，要取下冰箱门上的包装材料，或者拆除冰箱门但要将搁架留在原位，这样儿童就不易爬入。
- 如果制冷剂气体发生泄漏，不要触摸冰箱或插座，而应立即进行室内通风。火星会引发爆炸而导致起火或燃烧。本冰箱使用天然气（异丁烯，R600a）作为环保的制冷剂，所以即便少量的泄漏（50 至 60 克）也可引致起火。在冰箱的运输、安装或使用中，如果因为损坏严重而发生漏气，遇到火星即可能导致起火或燃烧。

请在使用本电器之前阅读所有说明。

为减小火灾，电击，或使用产品时对人造成伤害的风险，必须要遵守基本的安全预防措施，措施包括如下。

 小心

安装

- 必须按照贴在冰箱前面的安装须知来对冰箱进行正确的安装。
- 在打开包装和安装时请务必小心。及时处理包装材料（塑料），避免儿童接触。

使用

- 旁边有儿童时请小心关门。
- 手指远离卷夹区域；冰箱门和冰箱之间的间隙非常小。有儿童在此区域时要小心关门。
- 如果食物未正确堆放或存放在搁架上，关门时会掉落并导致伤害。
- 冰箱工作时不要移动。在压缩机工作直到循环结束的期间、以及在断电后重新打开电源时，压缩机可能会发出咔哒声。（这是正常现象，不会影响压缩机的性能或其使用寿命。当压缩机停止工作时，此声音就会停止。）

维护

- 不要使用强力溶剂如石蜡或稀释剂进行清洁。使用软布清洁进行清洁。
- 在连接之前，擦掉电源插头和接触区域的异物（灰尘、水分等）。

 **警告**

- 使用饮用水制冰。

 **警告**

- 保持电器外壳或内部结构中的通风孔通畅无阻。
- 不要使用机械设备或其它非制造商推荐的方法加速除霜过程。
- 不要损坏制冷剂回路。
- 不要在本机的食物储藏室内使用电器，除非是制造商推荐的电器类型。
- 此冰箱中使用的制冷剂和隔热气体需要经过特殊的处理过程。在处理时请咨询服务代理或相关的专业人员。



本设备包含少量异丁烷制冷剂（R600a），它是一种与环境高度相容的天然气体，但也是可燃的。在运输和安装本机时，请注意不要破坏冷却回路的任何器件。从管路中喷出的制冷剂能够燃烧或导致眼部伤害。如果发现泄漏，请杜绝明火或潜在的火源，并且对本机所在的房间进行几分钟的通风。

为了在冷却回路发生泄漏时防止可燃性气体混合物的产生，应根据制冷剂的用量确定放置本机的房间大小。在本机内每使用 8 克 R600a 制冷剂需要 1 平方米的空间。制冷剂的用量显示在机器中的标识牌上。机器有受损迹象时切勿开机。如有疑问，请咨询您的经销商。

请妥善保存这些说明

组件

阅读本页可进一步熟悉冰箱的部件及特性。包含的页面参考可以方便您的查阅。

* 实际产品的外观和规格可能会因型号而有所不同。

冰箱外观 (仅适用于部分型号)

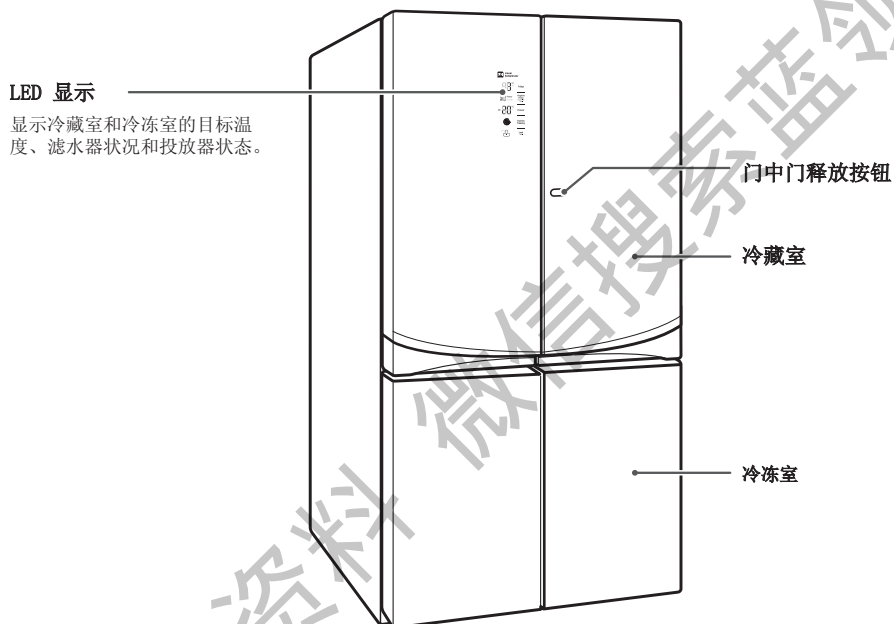

冰箱内部 (仅适用于部分型号)

中文

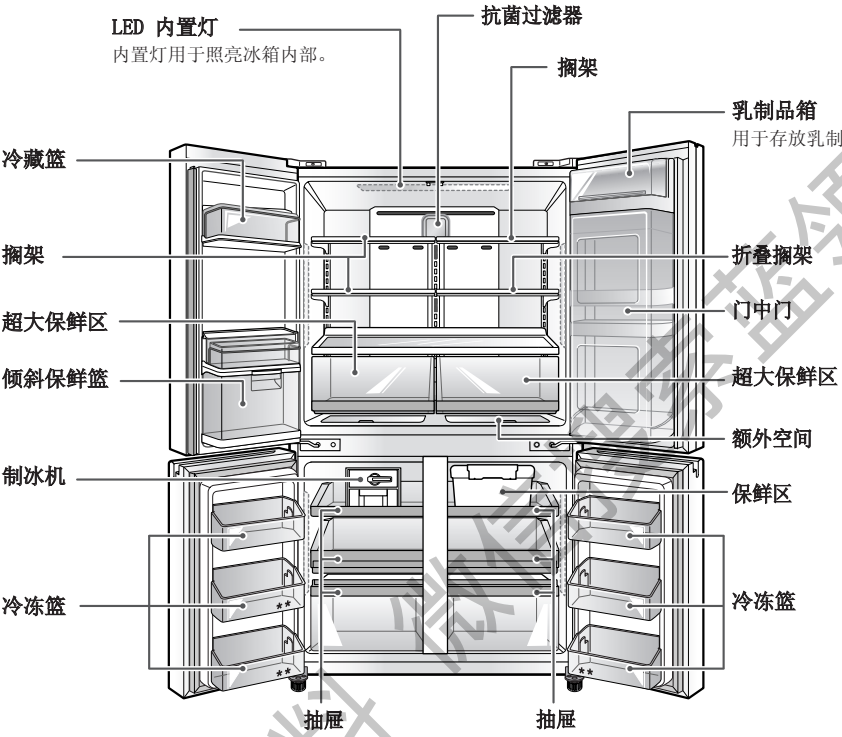

获取更多资料

安装

安装简介

在购买本产品后或者将其搬运到其它地点之前，请仔细阅读以下安装说明。

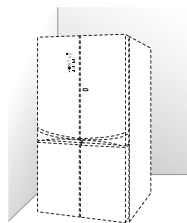

1 打开电冰箱包装

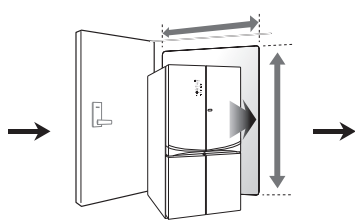

2 选择适当的位置

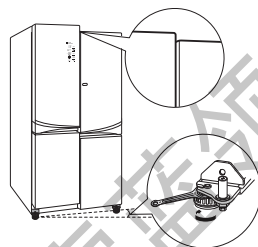

3 校平和冰箱门对齐

打开电冰箱包装

警告

- 在搬动和安装冰箱时需要两人或多人一同操作。否则会导致背部或其它部位受伤。
- 冰箱很重。当您移动冰箱以进行清洁或维修时，请保护地面。移动时要保持冰箱直立。不要摆动或走拖动冰箱，这样会损伤地面。首先升起校平支脚，这样使机器处于其滚轮之上。
- 将易燃性材料和气体，如汽油等移离冰箱。否则会导致火灾、爆炸或死亡。

使用前将粘贴物或其它临时标签从电冰箱上取下。不要取下任何警告类标签，型号及序列号标签，或者是贴在冰箱前下方的技术表格。

要去除任何剩余粘贴物或胶水，可用大拇指用力擦拭此区域。用手指沾少许清洗液涂到粘合处也可以轻易地去除粘贴物或胶水残留。然后用温水擦除并晾干。

不要使用锐器，外用酒精，易燃液体或擦洗剂去除粘贴物或胶水。此类物质会损伤冰箱表面。

冰箱搁架安装在运输时的位置。请根据个人储物需要来重新安装搁架。

选择适当的位置

- 冰箱应始终插入到自己单独的、完好接地的电源插座（额定电压 220 V，50 Hz，AC，15 或 20 A 保险丝）中。这将保证最佳性能并防止室内电路超负荷，电路超负荷可能导致电线过热而引起火灾。建议为此电器提供独立的电路。

警告

为了降低电击危险，不要将冰箱安装在潮湿的地点。不要安装在室外环境、有遮棚的室外环境或阳光直射的环境中。

地面

为了防止噪声和振动，本机必须安装在平整、坚固的地面上。如果需要，可调整冰箱的校平脚来补偿地面的不平。

冰箱前面应比背面稍高，这样有利于关闭冰箱门。通过将冰箱稍微倾斜，您可以容易的调整校平脚。往左转动校平脚将本机升高，往右转动校平脚将本机降低。

在不牢固的木地板上安装会影响冰箱门的调整，并会导致机壳变形。（参见校平和冰箱门对齐。）

注意

不建议在地毯、软的斜面、平台或不牢固的支撑结构上安装。

环境温度

此电器安装在温度范围为 55°F (13°C) 到 110°F (43°C) 的室内环境中。

如果此电器周围的温度太低或太高，其制冷能力就会受到不利的影响。

- 1 将本电器摆放在易于使用的地方。
- 2 请不要将本机摆放在热源附近以及直射的阳光下或潮湿的地方。
- 3 为确保冷藏、冷冻室周围的良好通风，请在两侧和顶部保持充足的空间，并与后墙保持最少 2 英寸 (5.08 厘米) 的距离。
- 4 为了防止振动，本机必须水平放置。
- 5 不要将本电器安装在温度低于 41°F (5°C) 的地方。否则会影响其性能。

24" (61cm)

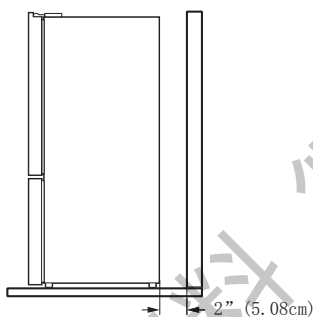

打开电源

插上冰箱电源。

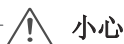

小心

- 连接到额定功率的电源插座。
- 请专业电工来检查电源插座和接线，确保完好接地。
- 不要损坏或剪掉电源插头的接地端子。

如何拆除冷藏室门（关闭主电源。左门和右门步骤相同）

- 1 取下冰箱门铰链盖。（左侧）

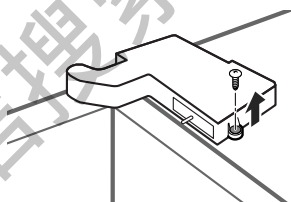

- 2 拆下连接插头和接地线。

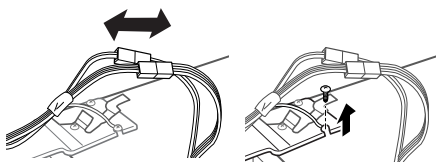

3 转动①，松开锁扣并抬起铰链。

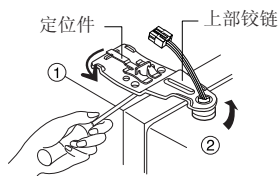

4 将门从铰链中心抬起，将其拆下。

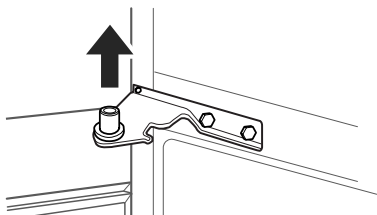

小心

当门打开到 90 度后将其拆下。

3 将门抬起，将其从下铰链上拆下。

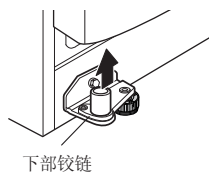

高度调整

当地面不平整或者不够坚固时，将无法对冰箱门进校平。冰箱很重，应该将其安装在坚固、结实的地面上。有些木地板过软，这样会导致难以校平。

冷藏室门高度调整

- 如果左门较低，将门抬起并用扳手按下图所示转动门铰链螺栓。
- 使用冰箱附带的 ①号扳手。如果右门较低，将门抬起，用尖嘴钳插入一个额外的③扣环，直到将门对齐。

如何拆除冷冻室门（关闭主电源。左门和右门步骤相同）

1 取下里边的铰链螺栓。

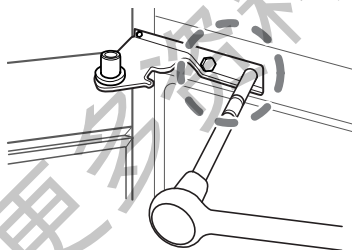

2 扭动铰链抬起转动端，以便升起冰箱门。

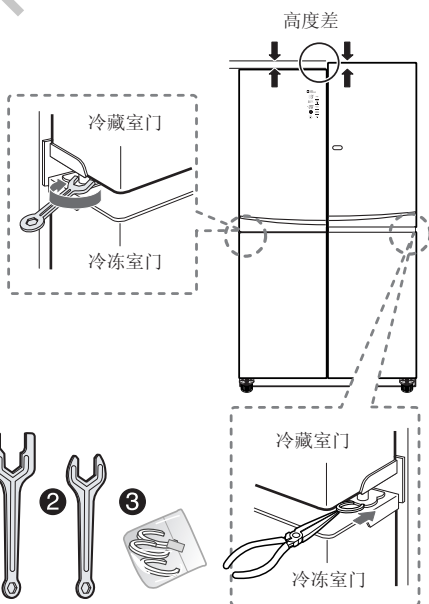
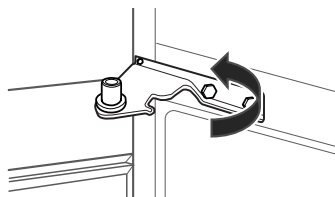

冷冻室门较低时

- 建议使用方法 1。
- 使用扳手② 来调节冷冻室门。

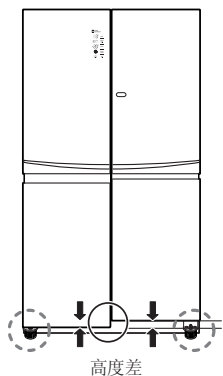

1 (建议使用方法 1。)

将门打开，先使用附带的②号扳手照下图所示调整下方可调圆形脚上的螺母，以此来调节水平位置。

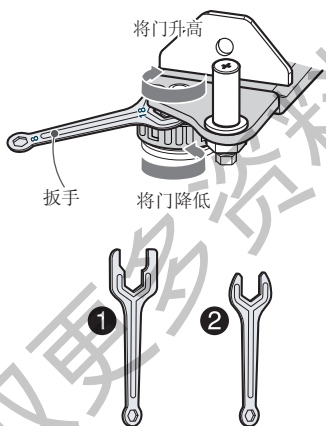

2 (方法 2)

- (1) 在对调节铰链销进行调整之前，使用②号扳手大的一端，顺时针旋转锁定螺母 (↻) 将其松开。

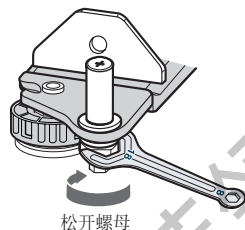

- (2) 使用扳手窄的一端顺时针 (↻) 或逆时针 (↺) 转动，来调节冷藏室门和冷冻室门之间的水平位置差 (此方法提供有限的调整)。

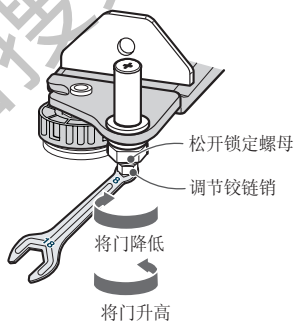

- (3) 高度调整完成后，逆时针 (↺) 上紧锁定螺母直到固定牢固。

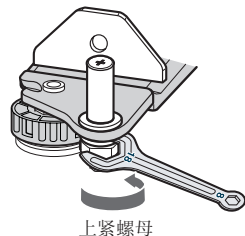

! 小心

铰链销高度调整不要过大。否则铰链销会掉出。(高度调整范围：最多 3mm)

如何使用

使用前

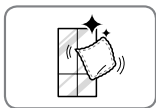

清洁冰箱

请全面清洁冰箱，将运输过程中积留的灰尘擦拭干净。

⚠️ 小心

- 在清除冰箱上的任何胶带或胶水时，不要使用尖锐的物品或含有酒精、易燃性液体或研磨剂的清洗剂。
- 不要去掉冰箱后壁上的型号或序号标签以及技术信息。

⚠️ 注意

使用拇指或餐具洗涤剂擦拭冰箱上的粘贴残留物将其清除。

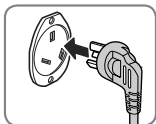

连接电源。

在使用之前检查电源是否连接。

阅读“打开电源”部分。

(您的插头类型可能与图中的不同。)



等待冰箱制冷。

放入食物前先让冰箱运转至少 3 到 4 小时。

检查冷冻室中的冷空气流动情况，以确保制冷正常。

⚠️ 小心

在食物变冷之前就将其放入冰箱中会使食物变质，或者在冰箱中留下异味。

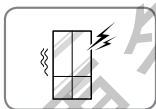

冰箱在初始运行之后会发出很大的噪声。

这属于正常现象。此声响会随着温度的降低而减弱。



在插电之前，将冰箱门打开以进行内部通风。

开始时冰箱内部闻起来会有塑料的味道。

清除冰箱内部的任何胶带并打开冰箱门进行通风，直到各种异味消除。

控制面板 (仅适用于部分型号)

控制面板功能

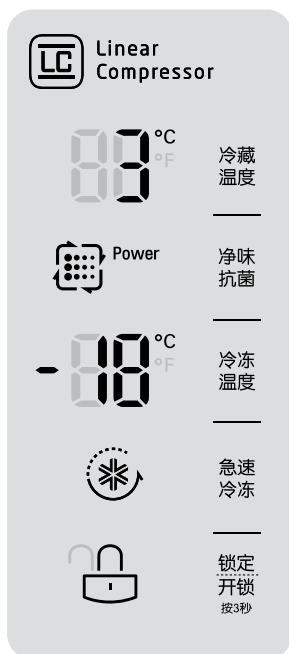

冷藏室温度 8°C

以摄氏度 (°C) 显示冷藏室的设定目标温度。

在正常的环境条件和负载下, 建议的冷藏室设定温度为 3°C ~ 4°C。

冷冻室温度 -8°C

以摄氏度 (°C) 显示冷冻室的设定目标温度。

在正常的环境条件和负载下, 建议的冷冻室设定温度为 -17°C ~ -19°C。

! 注意

显示的温度为目标温度, 而不是冰箱的实际温度。实际冰箱温度取决于冰箱内的食物, 以及环境温度 and 冰箱门打开关闭的频率。

急速冷冻

此功能会增强制冰和冷冻功能。

- 当您触摸 Express Freezing (急速冷冻) 按钮时, 此图标会点亮在显示屏中并持续 3 个小时。3 小时之后此功能会自动禁用。
- 您可以再触摸一下此按钮手动停止该功能。

净味抗菌 Power

- 抗菌功能有三种模式, 即 Auto 模式 (图标点亮时的默认模式)、Power 模式 (图标和 Power 灯点亮时) 和 Off 模式 (图标不点亮), 每种模式可以通过按抗菌触摸控制器来启用。
Auto > Power > Off > Auto....
Power 模式在 4 小时之后会恢复到 Auto 模式。

控制锁

控制锁功能只禁用显示屏中的按钮功能。

- 当电源初次连接到冰箱时, Lock (锁定) 功能关闭。
- 如果您要激活 Lock (锁定) 功能以锁定其它按钮, 按住 Lock 按钮并持续 3 秒或更长的时间。将出现 Lock 图标并启用 Lock (锁定) 功能。
- 要禁用 Lock (锁定) 功能, 按住 Lock 按钮并持续大约 3 秒。

储存食物

食物储存位置 (仅适用于部分型号)

冰箱的每个储藏室内都可用来储存不同类型的食物。
将食物储存在最佳的位置以保持最新鲜的口味。

中文

冷藏篮



储存饮料、水等。

超大保鲜区



存放蔬菜和水果。

倾斜保鲜篮



存放将在短期内食用的蔬菜。

制冰机

需要时用来存放制冰机制成的冰。

冷冻篮



存放小包装冷冻食物或频繁拿出的食物。

抽屉 (1)

存放小包装冷冻食物或频繁拿出的食物。

抽屉 (2)

存放冷冻食物以长期保存。

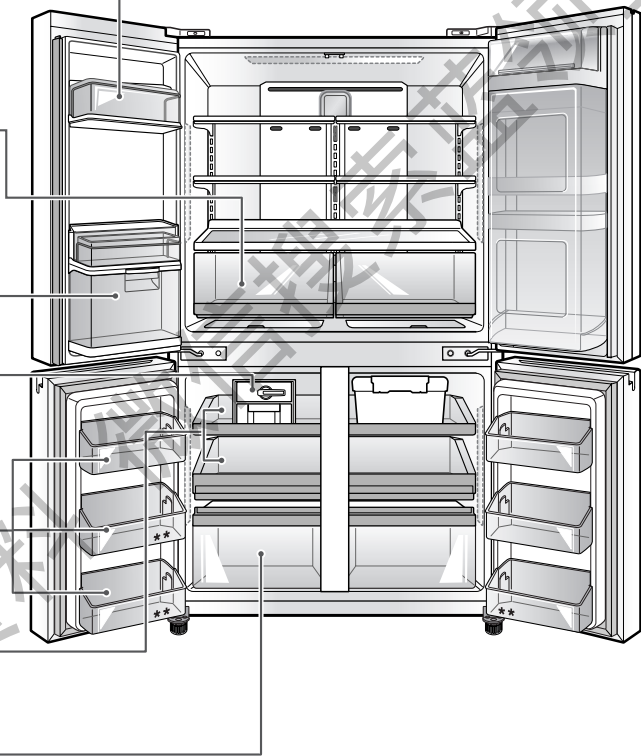

食物储存位置(仅适用于部分型号)(续)

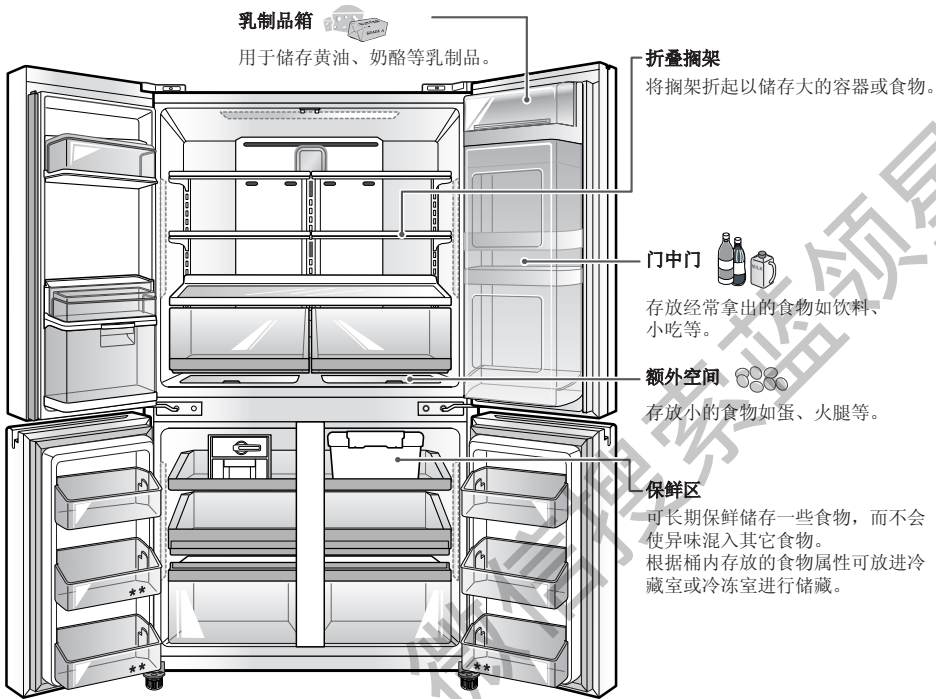

⚠️ **小心**

- 不要将含水量高的食物储存在冰箱的顶部。因为直接与冷空气接触会产生水汽并发生冻结。
- 食物放入冰箱前要清洗。蔬菜和水果应清洗，食物包装应擦拭干净以免弄脏相邻的食物。
- 在炎热潮湿的地方使用冰箱时、频繁打开冰箱门或储存大量蔬菜时，冰箱中可能会因此形成冷凝水。用干净的布或纸巾将冷凝水擦干。
- 如果冰箱门打开或关闭过于频繁，热空气会进入冰箱并使其温度升高。这样还会增加冰箱的耗电量。

⚠️ **注意**

- 如果您要短时间离开家，例如短期休假，则应让冰箱保持运行。可冷冻的冷藏食物如果储存在冷冻室中，则可以存放更长的时间。
- 如果您要将冰箱关闭很长的时间，请取出所有食物并拔下电源插头。清洁冰箱内部，并将门保持半开以防止冰箱内滋生霉菌。
- 不建议在奶酪和黄油储物盒以及调料储物盒中存放容易变质的食物如牛奶和蛋黄酱。

食物储存提示

* 根据型号的不同有可能不适用。

将食物储存在冰箱中时请用气密及防潮的材料包裹或存放，除非有其它说明。

这样可防止食物的气味在冰箱中散发。

对于有保质期的产品，请检查食用期限以确保产品新鲜。

食物	方法
黄油或人造黄油	将开启的黄油放在一个盖住的盘子或一个关闭的隔舱内。 存放多余黄油时，将其用冷冻包装包裹后冷冻。
奶酪	储存在原始包装内直到您准备食用。一旦打开，请用保鲜膜或铝箔纸对其进行牢固的重新包裹。
牛奶	擦拭牛奶盒。要更好地储存牛奶，请将其放入冰箱内部的搁架，不要放到冰箱门上的搁架中。
蛋	储存在原来蛋盒中，不要放到冰箱门上的搁架中。
水果	不要清洗或准备水果，除非打算要使用。将水果用原来的包装放入果菜保鲜盒内，或储存在一个完全封闭的纸袋中，放在冷藏室的搁架上。
叶菜	除去包装，整理或去掉被擦伤和变色的部分。用凉水洗净并排干水分。放入塑料袋或塑料容器中并存放在果菜保鲜盒中。
带皮蔬菜（胡萝卜，青椒）	放入塑料袋或塑料容器中并存放到果菜保鲜盒中。
鱼	鲜鱼和贝类如果购买当天不打算食用，请将它们存放在冷冻区中。鲜鱼和贝类建议购买的当天食用。
剩菜	用保鲜膜或铝箔纸盖住剩菜，或者装入带紧盖的塑料容器中。

储存冷冻食物

⚠ 注意

有关如何准备冷冻食物或食物存储时间的更多信息，请查看冷冻食物说明或可靠的食谱。

冷冻

您的冷冻室不能对大量食物进行快速冷冻。冷冻室内不要放入过量的、无法在 24 小时以内冷冻的食物（每立方英尺冷冻室空间存放的食物不超过 1 到 1.5kg）。在冷冻室中要留出足够空间以使空气在食物包装周围流通。注意在前部留出足够空间，这样冰箱门可以关紧。

根据食物的品质及种类，以及使用的包装类型（气密及防潮）和储存温度，食物的储存时间会有所不同。密封包装中冰晶的存在是正常的。这仅表明食物中的湿气以及包装中的空气被冷凝，并结成了冰晶。

⚠ 注意

请将热的食物在室温下放置30分钟，然后包装并冷冻。让热的食物先冷却下来再冷冻可以节省能源。

⚠ 注意

切勿将饮料罐或任何类型的玻璃瓶放入冷冻室，它们可能会爆炸或破裂。

储存冷冻食物

包装

成功的冷冻依赖于正确的包装。

当您合上并密封包装时，不允许空气或湿气进入或流出。

否则可能会使气味在冰箱里散发，也会使冷冻食物变干。

包装建议：

- 带有紧盖的结实塑料容器
- 直壁罐/冷冻瓶
- 厚铝箔纸
- 涂塑纸
- 防渗保鲜膜
- 指定的冷冻级自密封塑料袋

要进行正确的冷冻，请遵守食物包装或容器说明。

不使用

- 面包包装纸
- 非聚乙烯塑料容器
- 不带紧盖的容器
- 蜡纸或涂蜡的冷冻包装纸
- 薄的半渗透包装膜

调节冷藏室搁架

根据您的储存需要，您可以调整冷藏室中的搁架。您购买的机型可能会有玻璃或钢丝搁架。

调整搁架以适应不同的物品高度，这样您会更容易地找到所要的物品。这样也能减少冰箱门打开的时间，从而节省能源。

取下搁架

让搁架的前端向上倾斜，然后抬起搁架。拉出搁架。

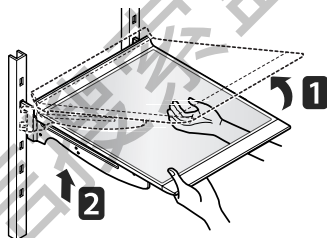

安装搁架

使搁架前端向上倾斜，然后将搁架的挂钩卡入高度合适的槽中。然后放低搁架前端，以便挂钩卡入槽位。

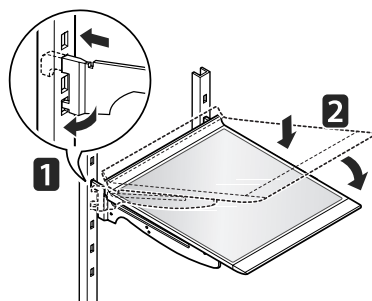

小心

确保搁架两端水平，如果不水平，则会导致搁架掉落或食物漏出。

使用折叠搁架

您可以使用此搁架来存放有一定高度的物品，如容器或瓶子，使用方法是將搁架的前半部分推入其后半部分。

將搁架前端用力朝您的方向拉可恢复成一个完整搁架。

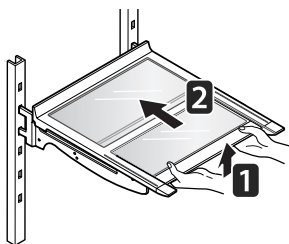

⚠️ 小心

- 当玻璃搁架处于冰冷状态时，不要用热水对其进行清洁。如果遇到温度的急剧变化或冲击，搁架可能会破裂。
- 玻璃搁架很重。在取下它们时要非常小心。

关门时

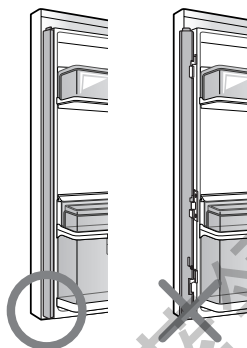

⚠️ 小心

- 为了避免划伤冰箱门或损坏门中框，请确保冰箱门始终关合。
- 当冰箱门打开超过 1 分钟时，冰箱就会发出报警。在关闭左侧门时，确定折叠框已经折起。

超大保鲜区

取出超大保鲜区抽屉。

保湿（均衡）器能帮助优化果菜盒中的湿度。

- 1 将抽屉向外拉到头。

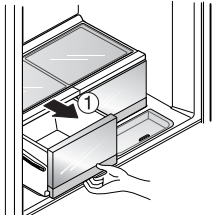

- 2 抬起抽屉前端，将其从导轨上取下。

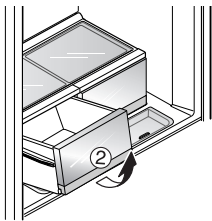

小心

- 在取下抽屉之前将其清空，在取下和安装抽屉时请使用双手操作。
- 在取下和安装抽屉时，确保冰箱门完全打开。

安装超大保鲜区抽屉

- 1 在将抽屉前端略微抬起的同时，将抽屉左右两侧的滚轮插入导轨中，然后将抽屉前端放低，同时轻轻往里推。

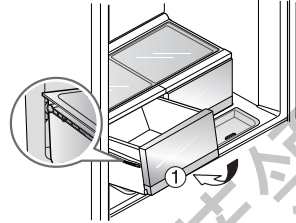

- 2 放低的同时轻轻往里推。

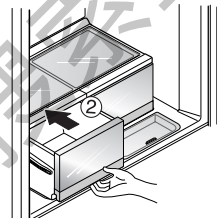

蔬菜储藏室的拆卸，装配方法

蔬菜储藏室的拆卸方法

- 1 在打开冷藏室门的情况下，抽出冷藏室的所有搁板。

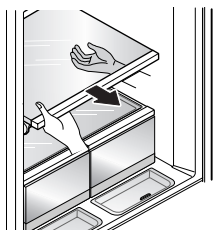

- 2 两手将蔬菜储藏室向前挪动使其后产生一定的空间。

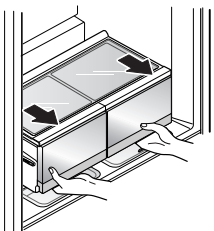

- 3 一只手抓住后方拿起蔬菜储藏室并在稍微倾斜的状态下取出。

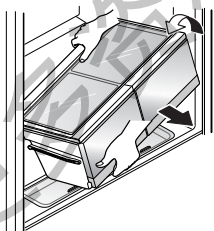

蔬菜储藏室的装配方法

- 1 请将蔬菜储藏室成一定角度放入冷藏室中。

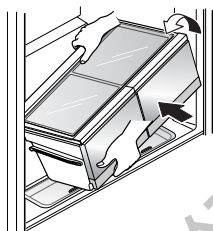

- 2 在冷藏室中按照蔬菜储藏室的高度将其平放好后请卸放在地板上（以防刮坏冷藏室的内板）。

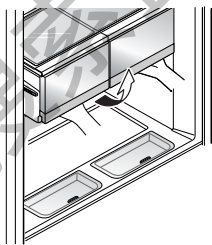

- 3 若与后方图片一样留有空隙，则将蔬菜储藏室轻轻推入。

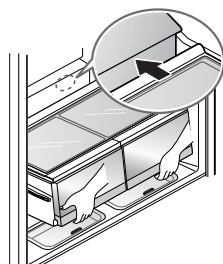

⚠ 小心

- 一定要用两手进行卸放，因储藏的食物会有压坏的危险。
- 拆卸，装配时希望冷藏室的门一定要敞开。

额外空间

储存小的食物如蛋、火腿、奶酪等。

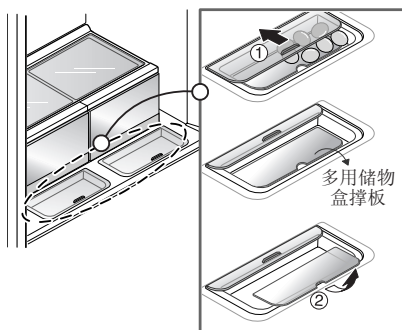

- 推拉把手可将其打开或关上。

小心

- 在拿放和储存个头较大的蛋时务必小心。如果盖子没有完全盖上以及抽屉没有推入的话，可能会将蛋弄破。
- 多用储物盒清洁之后，在进行取出和安装操作时请参照上图。
- 将豆腐、芝麻叶等所有含水和易结冻的食物储存在搁架的前面。

冷藏篮

存放小包饮料、牛奶、啤酒、果汁等饮品。

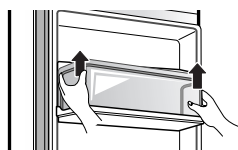

内/外储物盒

用于取放冰箱内的多个物品。

- 必要时可将内/外储物盒单独拿出。它用于同时取放需要烹调的调味品、饮品、小吃等。

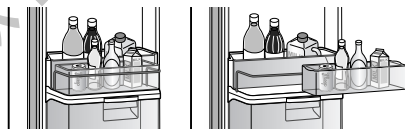
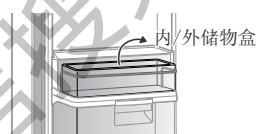

- 此储物盒只能用于储存在冰箱内的物品。不要将其放在任何热源附近。

倾斜保鲜篮

用于储存近期食用的蔬菜。

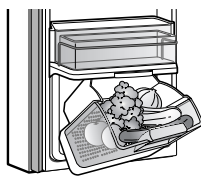

若要打开，抬起卡扣，轻轻向后拉出保鲜篮。

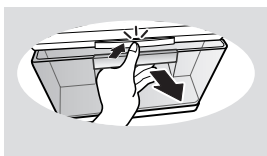

< 打开 >

若要关上，向里推保鲜篮，直到听到一声“咔哒”声。

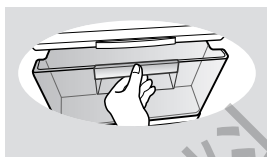

< 关上 >

- 为了避免损坏此抽屉，装入的物品不要超量，打开或关上时切勿太过用力。

小心

- 无论此保鲜篮打开还是关上，都不要让儿童趴在上面。这样会损坏保鲜篮并造成伤害。

奶架

您可以储存乳制品，例如黄油、奶酪等。

如果在关闭冰箱门时忘记关闭奶架，则冰箱门将无法正常关闭。这样会损坏里面的盖子。



门中门(仅适用于部分型号)

门中门储藏室可以方便的取放经常使用的食物。

门中门内含有两个储物盒，即奶酪和黄油储物盒以及调料储物盒，它们专门用于可以在较高温度下储存的食物。这使得黄油化开和奶酪切片更加容易。

注意

不建议在奶酪和黄油储物盒以及调料储物盒中存放容易变质的食物如牛奶和蛋黄酱。

按家庭酒吧 (Home Bar) 上的门按钮，直至听到一声“咔哒”声。

- 您可以将更多的食物储存到更大的“家庭酒吧”中。
- 有了这个更大的储存空间，您就可以更好的放置食物。

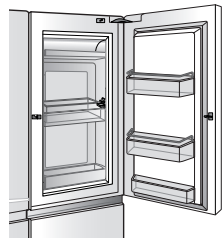

拆卸门中门搁架（仅适用于部分型号）

4 卸下魔力空间罩两侧的螺丝。

1 向上抬起魔力空间罩，将其取下。

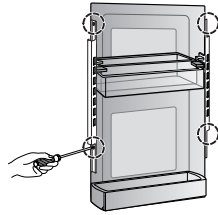
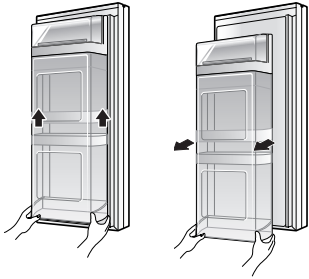

中文

2 抓住日常储物篮的底部，将其向上抬起以取出。

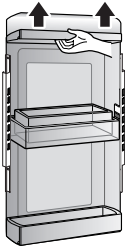

5 抓住下方储物篮的底部，将其向上抬起以取出。

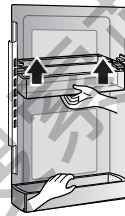

抓住储物篮的两端，将其前面抬起。

- 安装方法与拆卸方法相同。

3 将浮动篮移动到魔力空间罩顶部储藏室的位置，此处日常储物篮已取下。

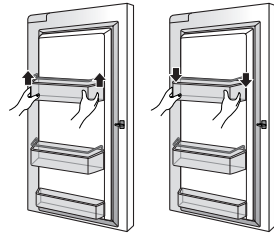
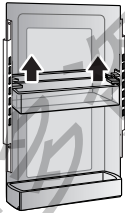

获取更新资料

可调移动篮

它可以根据需要上下移动，方便使用。

- 要上下移动可调移动篮，首先取出篮中的所有物品。
- 轻轻抓住移动篮的中央，向上用力。
- 将下方区域底部的两侧固定杆向下压，然后上下移动。
- 对移动门篮进行调节，以便可以方便的储存尺寸较高的食物。

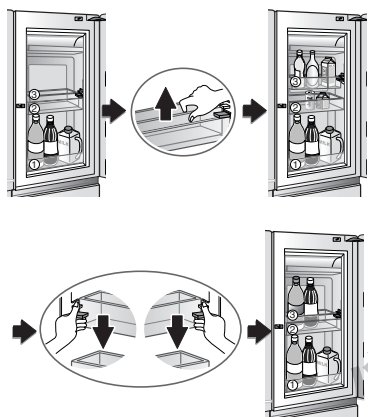

⚠️ 小心

- 在门篮上下移动之前取出所有物品。否则会损坏门篮或食物。

制冰机

- 如果要制冰块，将冰盘装满水并放入相应位置。

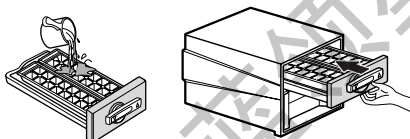
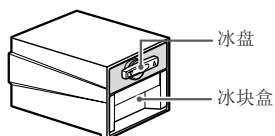

- 要取下冰块，握住并轻轻转拉冰盘把手。然后冰块就会掉入冰块盒中。

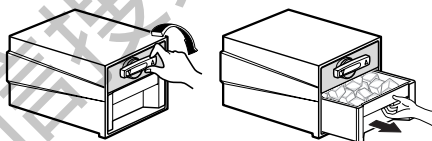

⚠️ 注意

您可以拆下制冰机以保证冷冻室中的空间。

⚠️ 警告

- 不要使用除水之外的任何物品。
- 加水至标记线。

保鲜区

- 将食物放入保鲜区，让盖子紧密盖住进行储存。
- 可长期保鲜储存一些食物，而不会使异味混入其它食物。
- 根据桶内存放的食物属性可放进冷藏室或冷冻室进行储藏。

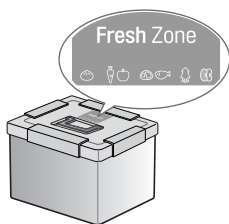

冷冻抽屉

此储藏空间用于存放包装的冷冻食物和经常拿出的食物。

您可以根据使用需求，将制冰机或保鲜区从顶部储藏空间中拿出，以获得更大的可用空间。

底部储藏空间用于冷冻食物。（干鱼和调味品）

- 滑动式冷冻抽屉易于取放，使用便捷。

取下冷冻抽屉

- 1 将冷冻抽屉向外拉到头（如下图所示）并取出所有物品。

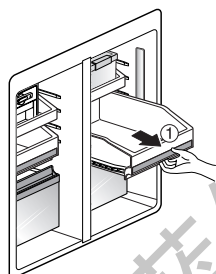

- 2 抽屉完全露出后，将前端抬起，然后继续向外拉（如下图所示）。

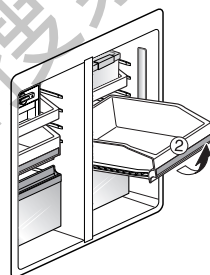

⚠ 小心

- 取出抽屉时始终要用双手操作，以免将其损坏或造成伤害。
- 在取下或安装抽屉之前务必将冷冻室门打开。

安装冷冻抽屉

- 1 在将抽屉前端略微抬起的同时，将两侧的滚轮插入导轨中。然后将抽屉放低到正确位置时轻轻往里推。

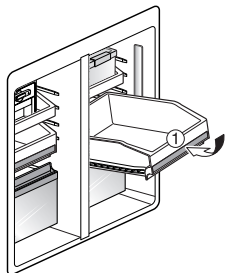

- 2 将抽屉放低到正确位置后继续往里推。

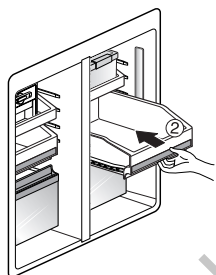

⚠️ 小心

- 取出抽屉时始终要用双手操作，以免将其损坏或造成伤害。
- 在取下或安装抽屉之前务必将冷冻室门打开。

冷冻/冷藏篮

您可以储存小包的冷冻食物（冷冻篮）和小包的冷藏食物或饮料（冷藏篮），例如牛奶、啤酒等。

长期存放的冰淇凌或食物不要在冷冻篮中储存。

要取下储物篮，用双手抓住，轻轻抬起前半部分将其拉出。

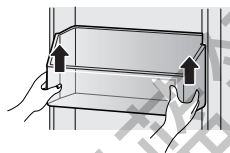

要安装储物篮，将其两侧与导轨对齐，然后往下推直到完全固定。

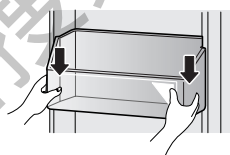

双星区 **（仅适用于某些型号）

- 双星区适用于储存冰或者可在 -12°C ~ -18°C 下储存的食物。
- 不适用于深度冷冻。

维护

清洁

- 冷藏室和冷冻室都会自动除霜；但仍须对各部分每月清洗一次，以避免产生异味。
- 溢出的水立即擦除。
- 清洁前务必拔掉冰箱电源线。

一般清洁提示

- 拔出冰箱电源插头，或断开电源。
- 取出所有可拿掉的部件，如搁架、果菜保鲜盒等。
- 请使用干净的海绵或软布加以中性的清洁剂和温水来擦拭。不要使用擦洗剂或强力清洁剂。
- 手洗，将所有表面清洗干净并用软布完全擦干。

外表

为油漆金属表面上蜡可以防止生锈。不要对塑料部件上蜡。使用电器蜡（或汽车蜡）为上漆的金属表面上蜡，一年两次。用干净的软布上蜡。

对于具有不锈钢外壳的冰箱，请使用干净的海绵或软布加以中性的清洁剂和温水来擦拭。不要使用擦洗剂或强力清洁剂。用软布将冰箱外壳完全擦干。

警告

使用非易燃性清洁剂。

否则会导致火灾、爆炸或死亡。在清洁电器部件（灯、开关、盖子、控制旋钮等）附近的部位前请拔下电源插头。

请使用海绵或干布擦拭潮湿的部位，以防止水分或液体进入电器部件从而导致电击。

切勿使用金属清洁球、刷子、粗糙的擦洗剂、强力碱性溶液、工业洗涤剂（含漂白剂的洗涤剂）、易燃或有毒清洗液来擦拭冰箱的任何表面。当冰箱内部较冷时，不要用热水清洁内部或任何内部部件。

小心

- 不要用粗糙的布和海绵来清洁冰箱的内部和外部。
- 在打开和关闭冰箱时，不要将手放在冰箱的底面上。

内壁（使冷冻室足够温暖，抹布不会粘住）

可将小苏打水和温水混合擦洗冰箱内部，来去除异味。2 汤匙小苏打配以 1 升温水。确保小苏打水完全溶化，不会划伤冰箱表面。

门衬套和密封条

请使用干净的海绵或软布加以中性的清洁剂和温水来擦拭。
不要使用清洁腊、浓缩清洁剂、漂白剂或含有石油的清洁剂来清洁冰箱塑料部件。

塑料部件（上盖和面板）

请使用干净的海绵或软布加以中性的清洁剂和温水来擦拭。不要使用擦窗喷雾、擦洗剂或易燃的液体。这些会划伤或损坏材料。

冷凝旋管盖

使用带有吸头的真空吸尘器，用它清洁冷凝器盖和此电器背面的通风孔。
不要取下覆盖冷凝旋管区域的面板。
清洁之前务必断开主电源。

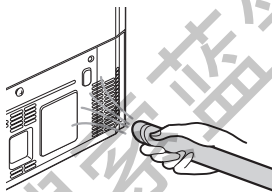

获取更多资料 微信搜索 蓝领星球

智能诊断

如果冰箱在使用过程中遇到任何问题，它都可以将数据通过电话传送给 LG 服务中心。这样您就可以与我们的专业人员直接交谈。我们的专业人员记录您机器传来的数据，并用它来分析问题，提供快速有效的诊断。

如果您使用冰箱时遇到问题，请联系 LG 服务中心。

只有当 LG 呼叫中心代理要求这样做时，您才能使用智能诊断功能。您将会听到传输的声音，这是正常现象，发出的声音与传真机的声音类似。

冰箱未连接电源时无法启动智能诊断。

如果冰箱无法打开，则必须在不使用智能诊断的情况下排除故障。

使用智能诊断

首先呼叫 LG 服务中心。

只有当 LG 呼叫中心代理要求这样做时，您才能使用智能诊断功能。

- 1 锁定显示屏。要锁定显示屏，按住 Lock 按钮持续 3 秒。（如果显示屏已被锁定超过 5 分钟，则您必须停用锁定，然后重新启用。）



锁定
按钮

- 2 打开右侧冷藏室门。

- 3 当呼叫中心要求您这样做时，在冷藏室门右铰链上的扬声器前握住电话话筒。

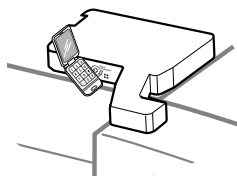

- 4 在扬声器前握住话筒的同时，按住 Freezer Temperature (冷冻温度) 按钮保持 3 秒钟。

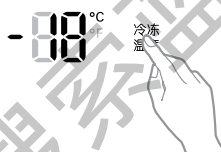

- 5 当您听到哔哔响三声后，松开 Freezer Temperature 按钮。
- 6 握稳电话，直到语音传输完成。此过程大约用时 3 秒，显示屏会倒计时。倒计时结束且语音停止后，恢复您与专业人员的会话，他/她会对传输的信息进行分析，为您提供协助。

! 注意

- 为了获得最好的效果，语音传输过程中不要移动电话。
- 如果呼叫中心代理无法获得精确记录的数据，则会要求您重试。

! 注意

- 不同地区呼叫质量的差别会影响此功能。
- 使用固定电话会获得更好的通讯性能，进而获得更好的服务。
- 如果手机或住宅电话的通话质量较差，就会使您电话到诊断呼叫中心的数据传输质量变差，从而导致智能诊断功能无法正常使用。

故障排除

在联系维修之前，请查阅“故障排除”部分，这样可以节省您的时间和费用。

问题	可能的原因	解决办法
冷藏区和冷冻区不制冷。	冰箱显示控制设为 OFF（某些型号）。	取消 OFF 模式，机器开始运行。 参见“设置控制”部分对温度进行正确设定。如果显示面板上始终显示 OFF 则联系客服。
	冰箱正处于除霜周期。	在除霜周期中，每个储藏室的温度都会有所上升。除霜周期结束后，等待 40 分钟确认是否恢复到正确的温度。
	冰箱刚刚安装。	每个储藏室达到所需的温度需用时 24 小时。
	冰箱刚刚重新安装。	如果冰箱储存了很长一段时间或者是卧倒移动的，则需要在冰箱直立 24 小时后再连接电源。
制冷系统频繁运行。	冰箱更换旧型号。	当今的冰箱需要更长的运行时间，但由于使用了更高效的技术，因此能耗更低。
	冰箱刚刚插电，或者电力刚刚恢复。	冰箱完全冷却最多需要 24 小时。
	经常打开冰箱门，或放入了大量食物/热的食物。	添加食物和打开冰箱门会使冰箱变热，因此需要压缩机运行更长的时间以便将冰箱冷却下来。为了节省能耗，请尽快取出要用的物品，将食物摆放整齐以便于找寻，食物一经取出就关闭冰箱门。（参见“食物储存指南”。）
	门未完全关上。	用力关冰箱门。如果冰箱门还是不关，参见“部件和功能故障排除”中的“冰箱门不能完全关闭，或者弹开”部分。
	冰箱安装在较热的地方。	温度较高的情况下压缩机会运行更长的时间。在正常的室温 70°F (21°C) 下，压缩机的运行时间预计为 40% 到 80%。 如果温度更高，则运行时间会更长。 冰箱不能在高于 110°F (43°C) 的环境下运行。
	冷凝器/后盖堵塞。	使用带有吸头的真空吸尘器来清洁冷凝器盖和通风孔。不要取下覆盖冷凝管区域的面板。 清洁前断开主电源。

问题	可能的原因	解决办法
冷藏室或冷冻室温度太高。	冰箱刚刚安装。	每个储藏室达到所需的温度需用时 24 小时。
	气孔被堵塞。	重新摆放食物，让空气在储藏室中流动。 参见“使用冰箱”部分的空气流动图。
	冰箱门打开过于频繁，或者打开时间过长。	当冰箱门打开过于频繁或者打开时间过长时，潮湿的热空气会进入储藏室。这会使储藏室中的温度和湿度升高。要减少此影响，减少开门频率和开门时间。
	机器安装在较热的地方。	冰箱不能在高于 110°F (43°C) 的环境下运行。
	储藏室中放入了大量食物或热的食物。	添加食物会使储藏室变热，需要冷却系统运行。在将热的食物放入冰箱前让其冷却至室温，这样会减少此影响。
	冰箱门未正确关闭。	参见“部件和功能故障排除”中的“冰箱门不能完全关闭，或者弹开”部分。
	温度控制未正确设定。	如果温度过高，一次调节 1 度，等到温度趋于稳定。请参见第 13 页的“设置控制”部分。
	除霜周期刚刚结束。	在除霜周期中，每个储藏室中的温度会有所上升，并在后壁上形成冷凝水。除霜周期结束后，等待 40 分钟确认是否恢复到正确的温度。

问题	可能的原因	解决办法
内部形成湿气。	冰箱门打开过于频繁，或者打开时间过长。	当冰箱门打开过于频繁或者打开时间过长时，潮湿的热空气会进入储藏室。这会使储藏室中的温度和湿度升高。要减少此影响，减少开门频率和开门时间。
	冰箱门未正确关闭。	参见“故障排除”中的“冰箱门不能完全关闭”部分。
	气候潮湿。	潮湿的天气下，当冰箱门打开时会大量的湿气进入储藏室，从而形成冷凝水或结霜。家中保持适当的湿度能帮助控制进入储藏室中的湿气象。
	除霜周期刚刚结束。	在除霜周期中，每个储藏室中的温度会有所上升，并在后壁上形成冷凝水。除霜周期结束后，等待 40 分钟确认是否恢复到正确的温度。
	食物包装不正确。	储存未覆盖或包裹的食物，以及潮湿的容器，都会导致储藏室中出现湿气。将所有容器擦干，以及将食物密封包装进行储存，这样会防止形成冷凝水和结霜。
食物在冷藏室中冻结。	气孔处放置了高含水量的食物。	重新摆放含水量高的食物，将其远离气孔。
	冰箱温度控制设定错误。	如果温度过低，一次调节 1 度，等到温度趋于稳定。请参见第 13 页的“设置控制”部分。
	冰箱安装在较冷的地方。	当冰箱在低于 41°F (5°C) 的环境下运行时，冷藏室中的食物可能会冻结。冰箱不能在低于 55°F (13°C) 的环境下运行。
冷冻食物（包装外）上面结霜或出现冰晶。	冰箱门打开过于频繁，或者打开时间过长。	当冰箱门打开过于频繁或者打开时间过长时，潮湿的热空气会进入储藏室。这会使储藏室中的温度和湿度升高。湿气增加会导致形成结霜和冷凝水。要减少此影响，减少开门频率和开门时间。
	冰箱门没有正确关闭。	参见“故障排除”中的“冰箱门不能完全关闭，或者弹开”部分。
冷藏室或冷冻室温度太低。	温度控制设置错误。	如果温度过低，一次调节 1 度，等到温度趋于稳定。参见第 13 页的“设置控制”部分。

问题	可能的原因	解决办法
冷冻食物（密封包装内）上面结霜或出现冰晶。	来自高含水量食物中的冷凝水在食物包装内冻结。	这是高含水量食物的正常现象。
	食物已在冷冻室中储存了很长一段时间。	不要在冷冻室中长期储存含水量高的食物。
咔哒声	自动除霜周期开始和结束时，除霜控制器会发出“咔嗒”声。自动调温控制器（或某些型号的冰箱控制器）也会在循环开始和结束时发出“咔嗒”声。	正常运行
嘎嘎声	制冷剂流动、机器背面的水管及其它放在冰箱顶部或周围的物品都可能会发出嘎嘎声。	正常运行
	冰箱在地面上未放平整。	地面不坚固或不平整，或冰箱的校平脚需要调节。参见“冰箱门对齐”部分。
	装有线性压缩机的冰箱在运行时发生振动。	正常运行
呜呜声	蒸发器风扇电机正在对冷藏室和冷冻室进行空气循环。	正常运行
	冷凝器风扇正将空气吹向冷凝器。	正常运行
咕噜声	制冷剂正在冷却系统中流动。	正常运行
砰砰声	由于温度变化导致冰箱内壁收缩和膨胀。	正常运行
滋滋声	除霜周期中水滴到除霜加热器上。	正常运行
振动声	如果冰箱的侧面或背面接触到柜子或墙壁，有些正常振动也会发出声音。	要消除噪声，确保侧面或背面不要靠着任何墙壁或柜子振动。
滴水声	除霜周期中水流入排水盘。	正常运行

问题	可能的原因	解决办法
振动或尖锐的声音	冰箱设计成可以高效运行，使食物储存在所需的温度下。高效率的压缩机使新冰箱运行的时间可能比旧冰箱长，但依然比旧型号效率高。当冰箱运行时，听到振动或尖锐的声音是正常的。	正常运行
冰箱门不能完全关闭，或者弹开。	食物包装挡住了冰箱门，导致无法关闭。	重新整理食物容器，清洁冰箱门和门搁架。
	储冰盒、果菜保鲜盒盖、盘子、搁架、冰箱门储物盒等不在正确的位置。	将储物盒推到底，将果菜保鲜盒盖、盘子、搁架、篮子等放到正确位置。参见“使用冰箱”部分获取详细信息。
	安装冰箱时门被拆除过，之后未正确安装。	参照“拆除和安装冰箱把手和门”部分，将门拆下并重新安装。
	冰箱没有正确校平。	参见“高度调整”中的“冰箱门对齐”部分，将冰箱校平。
冰箱门很难打开。	密封条脏了或粘住了。	清洁密封条以及密封条接触到的冰箱表面。清洁后在密封条上涂上薄薄一层电器上光剂或厨房上光剂。
	冰箱门刚关上。	开门时热空气进入冰箱。热空气冷却后会出现真空。如果门很难打开，等待 1 分钟，气压均衡后看会不会较容易打开。
冰箱摆动或不稳。	校平脚调节不正确。	参见“校平和冰箱门对齐”部分。
	地面不平整。	可能需要在脚或滚轮的下面垫入垫片来完成安装。
灯不亮。	LED 内部照明灯故障。	冷藏室灯为 LED 内部照明，需要由专业技术人员进行维修。
冰箱发出异味。	抗菌过滤器需要设为 POWER 设置或更换。	将抗菌过滤器设为 POWER 设置。如果 24 小时内异味没有去除，则须将过滤器更换。更换说明请参见“更换抗菌过滤器”部分。
冰箱内部有灰尘或烟垢。	冰箱靠近火源，如壁炉、烟囱或蜡烛。	确定冰箱未靠近火源，如壁炉、烟囱、加热器或蜡烛。

产品规格

型号		GR-M24FBHFL / GR-M24FWFFL / GR-M24FWAFL / GR-M24FWCFL / GR-B24FWSHL
气候类型		ST/T
防触电保护类型		I类
冷冻室星级		✱✱✱
容积	总容积(毛/有效)(L)	601
	冷冻室 ✱✱✱ (毛/有效)(L)	180
	冷冻室 ✱✱ (毛/有效)(L)	20
	冷藏室(毛/有效)(L)	401
外形尺寸	宽(mm)	912
	深(mm)	758
	高(mm)	1797
额定电压/频率(V~/Hz)		220/50
额定输入电流(A)		1.75
除霜输入功率(W)		275
耗电量(kW.h/24h)		1.26
冷冻能力(kg/24h)		10
制冷剂及注入量(g)		R600a/60
净重(kg)		134
噪音(声功率)/dB(A)		38

※ 耗电量是在25℃环境温度下按照国家标准测得

执行标准

GB4706.1-2005 《家用和类似用途电器的安全 第一部分：通用要求》

GB4706.13-2008 《家用和类似用途电器的安全 制冷器具、冰淇淋机和制冰机的特殊要求》

GB4343.1-2009 《家用电器、电动工具和类似器具的电磁兼容要求 第一部分：发射》

GB17625.1-2012 《电磁兼容 限值 谐波电流发射限值（设备每相输入电流≤16A）

GB12021.2-2008 《家用电冰箱耗电量限定值及能源效率等级》

GB/T8059.4-93 《家用制冷器具 无霜箱、无霜冷藏冷冻箱、无霜冷冻食品储藏箱和无霜食品冷冻箱》



获取更多资料 微信搜索 蓝领星球

