

Haier

电冰箱 使用说明书



扫描二维码 智享科技魅力



型号:

BCD-460WDBE
BCD-460WDGZ

(冰箱外观、颜色、图案以实物为准)

此图为 BCD-460WDBE

- 使用前请仔细阅读本说明书
- 本公司保留说明书解释权
- 产品外观请以实物为准
- 阅后请与发票一并妥善保存
- 如遇产品技术或软件升级，恕不另行通知
- 本产品只适合在中国大陆销售和使用

Haier

Inspired Living

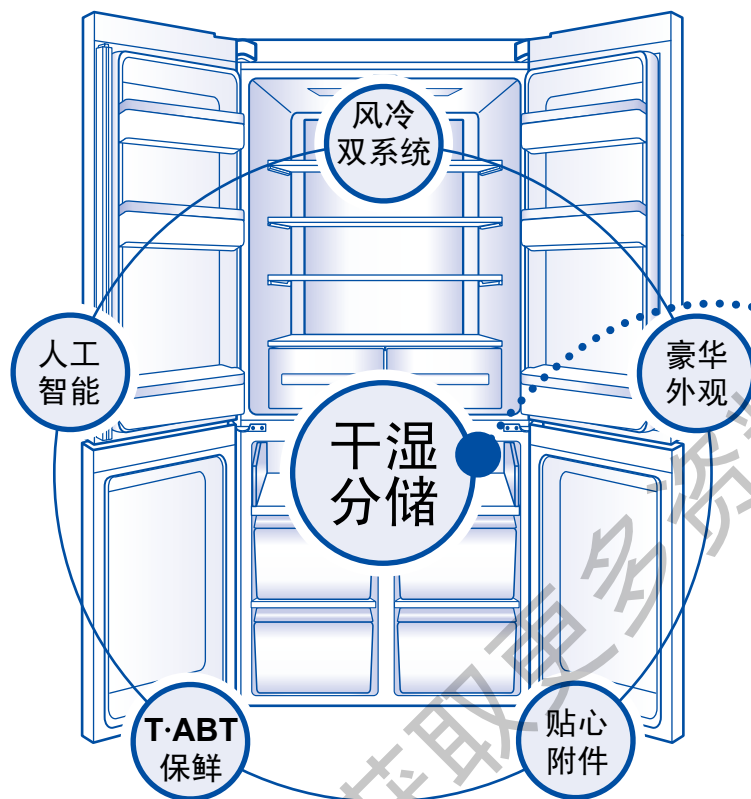

风冷双系统

高效变频压缩机 (BCD-460WDGZ)、高效定频压缩机 (BCD-460WDBE)、变频风机组成高效系统, 节能、降噪, 同时提升制冷效果。

人工智能

不需人为调节, 冰箱根据箱内温度及环境温度条件自动调整到最佳制冷效果。

T·ABT 净化系统

采用 T·ABT 保鲜技术, 有效延长食物的保鲜时间, 同时去除冰箱内异味。

豪华外观

凯旋门创意设计。

干湿分储

通过微风路送风, 营造食材精致微环境, 在水分和气压的调节下, 达到食材专属湿度要求, 实现干湿分储。

贴心附件设计

MOISTZONE 鲜活保湿抽屉、MYZONE 珍品变温抽屉。

Haier

Inspired Living

冰箱型号: BCD-460WDBE、BCD-460WDGZ 为家用电冰箱。

请仔细阅读本说明书来帮助您安全、舒适地使用产品。

为了能安全地使用产品, 请在使用产品之前务必仔细阅读安全注意事项等内容。

关于本产品的安全注意事项	3
本产品使用前的准备步骤	5
第一次使用本产品的步骤	6
本产品的各部分构件名称	7
本产品的主要功能介绍	8
控制屏	8
1. 初次上电	9
2. 显示屏锁定 / 解锁	9
3. 调节冷藏室温度	9
4. 调节冷冻室温度	10
5. 调节 My Zone 功能	10
6. 速冻功能	10
7. 智能	11
8. 净化	11
9. 冷藏室开关功能	11
10. 开门报警	12
11. 断电记忆	12
12. 如需增大储存空间	12
冷藏室的使用方法和注意事项	14
各种食品建议存贮的区间	14
My Zone 功能与设定方法	15
冷藏食品注意事项	16
冷冻室的使用方法和注意事项	18
冷冻食品注意事项	18
节能使用的注意事项	20
本产品的日常保养与维护	21
冰箱的清洁	21
各部件的拆卸与清洁	22
冰箱的搬运	24
冰箱的停用	24
有疑问？先看这儿！	25
(若对冰箱有疑问，请先按本章内容检查处理。)	
保修说明	27
技术数据·装箱单	29

尊敬的海尔用户：

您好！感谢您使用海尔产品，为了您能更好的阅读本说明书和使用本产品，防止人身伤害及物品损坏事故，请务必仔细阅读并遵守本说明书中有以下标志符号的内容。



警告 如果操作错误有可能造成用户人身伤害



注意 如果操作错误有可能造成物品及财产的损害



必须禁止的行为或操作



必须遵守的行为或操作

电气方面

电源



本系列产品使用交流 220V/50Hz 电源，若电压波动范围较大（超出 187 ~ 242V 的范围），会造成冰箱故障甚至损坏，此时必须加装 750W 以上的自动稳压器配合使用。

接地



必须使用独立专用插座并进行可靠接地，本冰箱电源线配有三线（接地）插头，应使用符合标准的三线（接地）插座。任何情况下切勿切除或拆除电源线的第三插脚（接地）。

电源线及插头



电源线插头应保持与插座牢固接触，否则可能导致火灾！



为了防止电源线的损坏，不要让箱体压住电源线或人为踩踏电源线，将冰箱移离墙壁时，请小心谨慎，切勿滚压电源线。

切勿以拉扯电源线的方法拔出冰箱的插头，一定要紧紧握住插头，从插座中直接拔出。清洁、维修及更换损坏的照明设备前，必须拔下冰箱的电源插头，以防触电。

当电源线出现破损或插头出现磨损时，切勿使用，必须到厂家指定的维修点更换。

有煤气等易燃气体泄漏时



应立刻关闭气体泄漏的阀门，然后打开门窗，不要拔或插冰箱等电器件的电源插头。

使用方面

存储

- ❗ 本产品为家用电冰箱，按国家标准的规定，家用电冰箱只适用于储藏食品，不能用于其他用途，如储藏血液、药品和生物制品等。
- ❗ 冰箱内严禁放入易燃、易爆的危险品，以及强腐蚀性的酸、碱等化学药品。
- ❗ 冰箱开始运行之后，切勿用手触摸冷冻室的冰冷表面，尤其是手湿的时候。否则，皮肤可能会粘在这些冰冷的表面上。
- ❗ 在开关冰箱门时，应手握门把手进行拉开和关闭。由于门与门之间及冰箱箱体与门之间的间隙很小，请勿将手伸到这些区域内，以防挤伤手指。
- ❗ 在开关冰箱门时，勿让小孩靠近，以免碰伤小孩。
- ❗ 请勿将瓶装啤酒、饮料等放入冷冻室，以防冻裂。

放置环境

- ❗ 放置冰箱应该远离热源并避免太阳光直射，以免影响冰箱的工作性能。应放置于通风良好的地方，冰箱周围包括后背应留有 10cm 以上的空间。
- ❗ 不要放置在潮湿或易溅上水的地方，溅的水及污物应及时用软布擦干净，以防止生锈及影响电气绝缘性能。
- ❗ 为保证安全，建议不要在冰箱台面上放置电源插座、稳压电源、微波炉等电器。也不要再在冰箱内部使用电器（推荐型号除外），以免发生电磁干扰或其他意外。
- ❗ 不要在冰箱上部放置不稳定的物品（重物、有水的容器），以免掉下伤人或溢水导致漏电。
- ❗ 在冰箱附近，切勿存放或使用汽油及其它易燃物品，以免引起火灾。

维护方面

清洁

- ❗ 不要用水喷淋、冲洗冰箱，也不要将冰箱放置在潮湿或易溅上水的地方，以防止生锈及影响电气绝缘性能。
- ❗ 停电或清洁时，应拔下电源插头，至少保持间隔 5 分钟，才能再次接通电源，以防因连续启动而损坏压缩机。

维修

- ❗ 严禁私自拆卸、改造冰箱，禁止损坏制冷管路。维修冰箱必须由专业人员进行。
- ❗ 针对儿童的特别注意：
冰箱废弃不用时，请将门体卸掉，并拆下门封条及搁物架，将门体与搁物架放到合适的位置，以免小孩子进入冰箱玩耍发生意外。
避免儿童吊在门体上玩耍，以免门体倾斜或冰箱倾倒造成人身伤害。
冰箱废弃不用时，请使冰箱远离火源，以防意外。并且请将冰箱门卸掉，拆下门封条，以免儿童进入玩耍而发生意外。

- ① 拆除所有包装组件
包括泡沫底座及固定附件用的胶带也必须拆除。
- ② 清点随机附件和资料
请按照装箱单内容对照检查箱内物品，如有出入，请咨询销售商店进行查询。
- ③ 将冰箱放置到满足以下条件的地方：
 - 避免潮湿、过冷的环境
 - 冰箱周围包括后背应留有 10 cm 以上的空间
 - 冰箱需放置于平坦坚固的地面，如需垫高，亦需选择平稳、坚硬、不可燃的垫块。如果稍有不稳，可调整冰箱前部的黑色可调底脚：
 - 按顺时针方向旋转，可以提高冰箱高度。
 - 按逆时针方向旋转，可以降低冰箱高度。

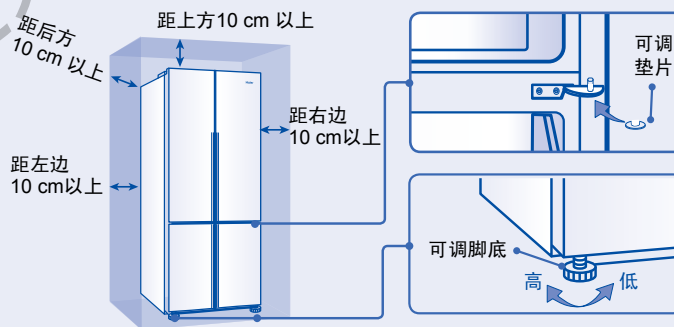

两门高低不齐时，可以使用 1mm 厚可调垫片（放在礼品袋中）进行微调，最终使两门平齐：

- 取出可调垫片，将偏低门体抬起，使用钳子等工具将可调垫片卡在白色塑料套圈下即可。
- 如发现仍不平可继续增加垫片，请不要野蛮安装，防止将门体饰条划伤或碰伤。



为避免冰箱在使用过程中向前倾倒，请将可调底角调到与地面充分接触，以固定冰箱位置。
切勿将冰箱的包装泡沫垫块用来垫高冰箱。

- ④ 使用前请先进行清洁
(清洁方法请参阅第 21 页“冰箱的清洁”一节)

- ⑤ 静置
冰箱安放调平、清洁完成后，先不要接通电源。让冰箱静置 5 小时以上，再接通电源，以确保冰箱正常运转。

第一次使用本产品的步骤

1

接通电源

刚接通电源时，温度显示冷藏和冷冻的实际温度。此时，冷藏设定温度为 5℃；My Zone 设置在“果蔬”功能。冷冻设定温度为 -18℃，按键处于非锁定状态。

2

本冰箱有断电记忆功能

第一次上电以后的每一次上电，都将按照上次断电时的设置运行。（具体内容请参照第 12 页“断电记忆”）。

3

选择冰箱的工作方式

您可以根据需要选择以下两种方式之一对冰箱进行设定：

1、智能方式：

在智能方式下，冰箱内部可自动调节至适合保存食品的温度。如无特殊要求，我们建议您采用智能方式。（具体设定方法，请参阅第 11 页的“智能”）。

2、调节方式：

如果为了保存特定的食品，想手动调节冰箱温度，可通过温度调节键进行温度设定。（具体设定方法，请参阅第 9～11 页的“调节冷藏室温度和冷藏室开关功能”，“调节 My Zone 功能”，“调节冷冻室温度”）。

4

将食品放入冰箱

经过一段时间通电运转后，冰箱内已充分冷却，此时可放入食品，正式使用冰箱。若用户有较多的新鲜食品（如鲜肉）需放入冷冻室，请在放入食品前 24 小时开启“速冻”功能。

本产品的各部分构件名称

冰箱各部分构件名称

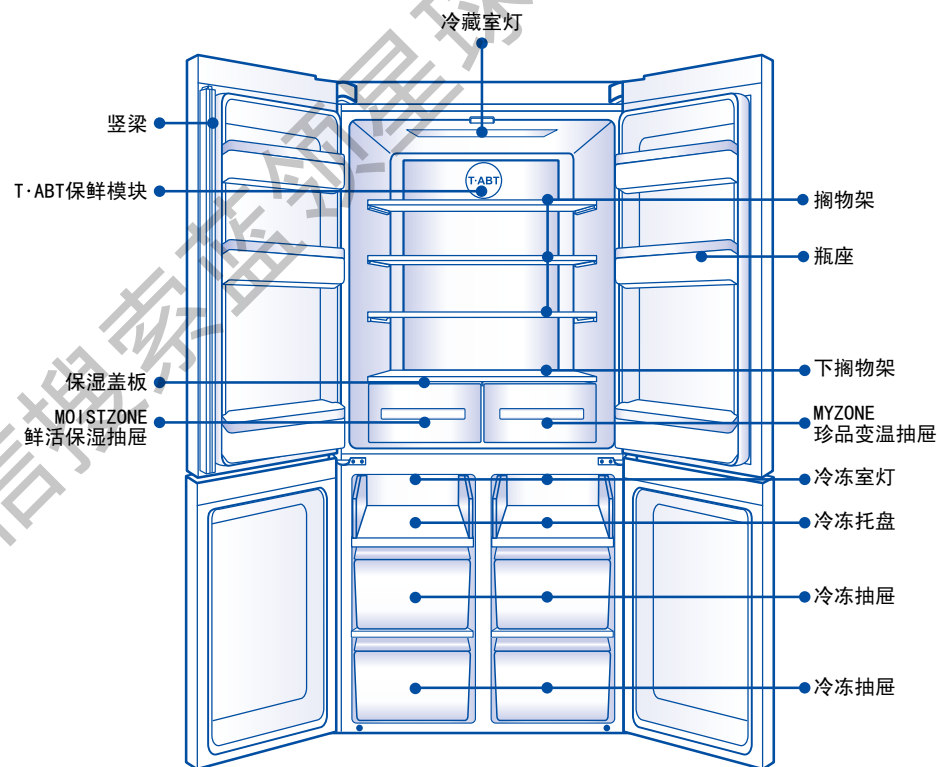

提示：温度设定改变时，箱内温度需经过一段时间后才能达到平衡。且这段时间的长短，取决于温度设定改变的大小、周围环境温度的高低、开门频次及箱内存放食品的多少等。

本产品的主要功能介绍

控制屏

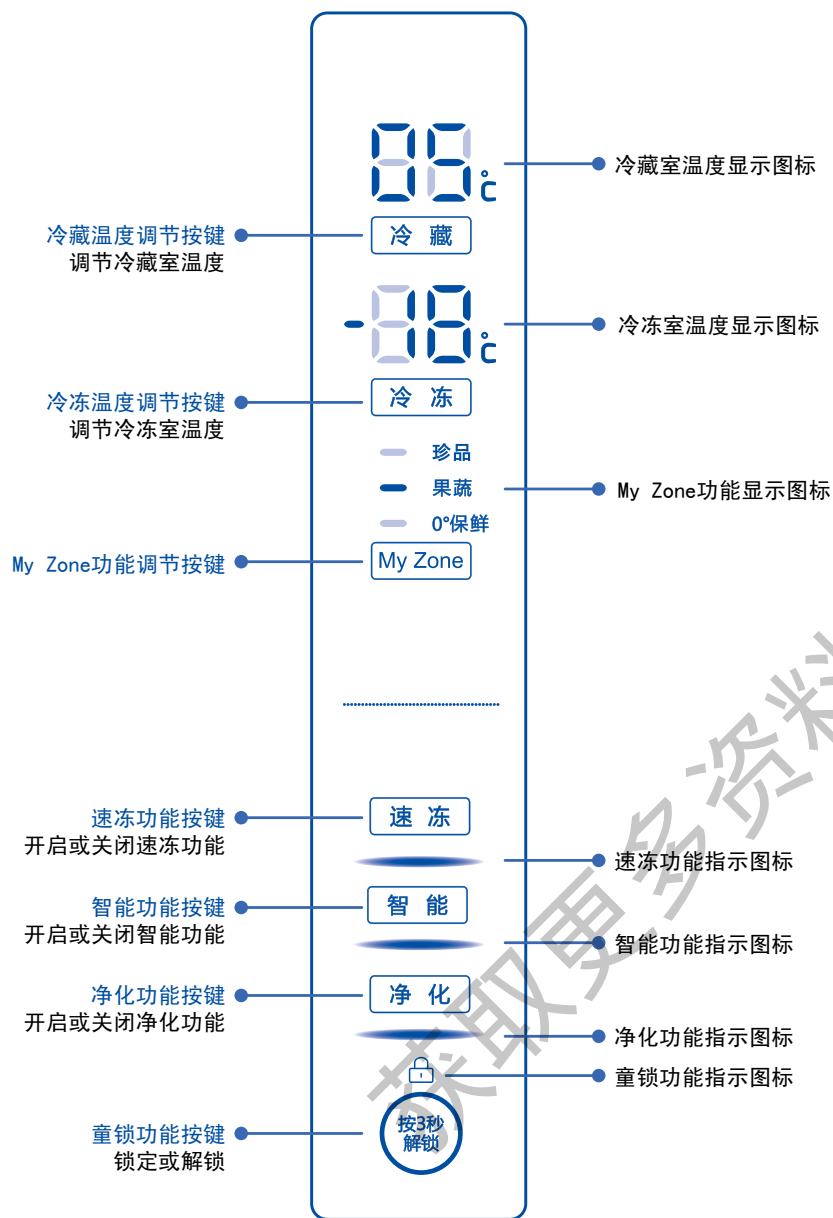

1. 初次上电

冰箱初次接通电源后，显示屏点亮。冷藏自动设置为 5°C，冷冻自动设置在 -18°C。My Zone 设置为“果蔬”功能。

2. 显示屏锁定 / 解锁

自动锁定：

冷藏门和冷冻门关闭且 30 秒内没有按键操作时，显示屏自动熄灭并锁定。

手动锁定：

显示屏解锁状态下，按下【童锁功能按键】并持续 3 秒钟，蜂鸣器响一声，【童锁功能图标】点亮，显示屏锁定。

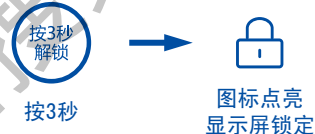

解锁：

显示屏熄灭状态下，打开冰箱任一门或触摸显示屏任一键，显示屏点亮，此时，显示屏处于锁定状态，按下【童锁功能按键】并持续 3 秒钟，蜂鸣器响一声，【童锁功能图标】熄灭，显示屏解锁。



3. 调节冷藏室温度

1. 显示屏解锁状态下，按一下【冷藏温度调节按键】，蜂鸣器响一声，进入冷藏室温度设置状态。
2. 之后每按一下【冷藏温度调节按键】，蜂鸣器响一声，冷藏室设定档位加 1，冷藏室档位可在 1 ~ 7°C 之间循环。

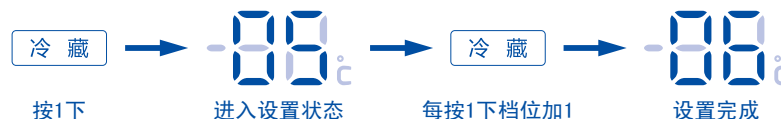

4. 调节冷冻室温度

1. 显示屏解锁状态下，按一下【冷冻温度调节按键】，蜂鸣器响一声，进入冷冻室温度设置状态。
2. 之后每按一下【冷冻温度调节按键】，蜂鸣器响一声，冷冻室设定档位减1，冷冻室档位在-15~-23℃之间循环。

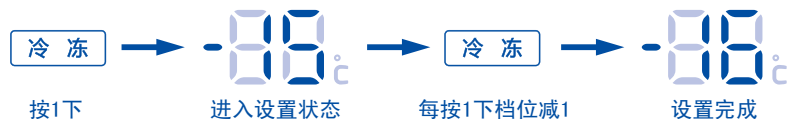

注意 温度设定好以后，若5秒内不进行按键操作，则系统将自动确定并保存该设定温度。

5. 调节 My Zone 功能

1. 显示屏解锁状态下，每按一下【My Zone 功能调节按键】，蜂鸣器响一声，My Zone 功能显示图标“珍品”、“果蔬”、“0°保鲜”循环点亮，并进入相应的功能。



6. 速冻功能

速冻功能是为保存冷冻食品的营养而设计，它将食品在最短的时间内冻透。

1. 显示屏解锁状态下，按下【速冻功能按键】，蜂鸣器响一声，【速冻功能指示图标】点亮，冰箱速冻功能开启。此状态下冰箱冷冻室按设定运行。进入速冻功能约50小时后，自动退出速冻功能
2. 【速冻功能指示图标】点亮状态下，按下【速冻功能按键】，蜂鸣器响一声，【速冻功能指示图标】熄灭，即冰箱速冻功能关闭。



注意

- 速冻状态下，不能进行冷冻温度调节。若按下【冷冻温度调节按键】进行温度调节，则【速冻功能图标】闪烁，以提示不能进行此操作。
- 速冻状态下，若设置智能功能，则【速冻功能图标】熄灭，速冻功能自动退出。

7. 智能

在环境温度波动较大时，智能功能可以确保冰箱冷藏室和冷冻室自行正常工作。冰箱根据环境温度的变化自动调节冷藏室和冷冻室的温度。

1. 显示屏解锁状态下，按下【智能按键】，蜂鸣器响一声，【智能功能指示图标】点亮，冰箱智能功能开启。
2. 【智能功能指示图标】点亮状态下，按下【智能按键】，蜂鸣器响一声，【智能功能指示图标】熄灭，即冰箱智能功能关闭。



注意

- 智能状态下，不能进行冷藏或冷冻温度调节，若按下【冷藏温度调节按键】或【冷冻温度调节按键】进行温度调节，则【智能功能指示图标】闪烁，以提示不能进行此操作。
- 智能状态下，若设置速冻功能，则【智能功能指示图标】熄灭，智能功能自动退出。

8. 净化

1. 显示屏解锁状态下，按下【净化功能按键】，蜂鸣器响一声，【净化功能指示图标】点亮，净化功能开启。
2. 【净化功能指示图标】点亮状态下，按下【净化功能按键】，蜂鸣器响一声，【净化功能指示图标】熄灭，即净化功能关闭。



9. 冷藏室开关功能

当您不需要使用冷藏室时，可以在锁定状态下，同时按下【冷藏温度调节按键】和【My Zone 功能调节按键】3秒，此时冷藏室制冷关闭，冷藏室温度显示“OF”；再次在锁定状态下，同时按下【冷藏温度调节按键】和【My Zone 功能调节按键】3秒，可以开启冷藏室制冷功能。

注意

- 冷藏关闭时，冷藏温度不可调节。
- 冷藏关闭时，不能进入智能功能。
- 冷藏室关闭时，“My Zone”室同时关闭且不可调节。

10. 开门报警

若冷藏或冷冻门任意一个打开约 1 分钟未关，冰箱会发出报警声音，以提示用户。直到冷藏和冷冻门关闭，则停止报警。

11. 断电记忆

断电的瞬时工作状态被记忆，重新上电后仍按断电前设定的状态工作。

12. 如需增大储存空间

用户可通过拆卸冰箱的部分部件，达到增大冰箱储存空间的目的。以下为可拆卸部件列表，可拆卸的部件如右图所示。具体的拆卸方法，请参阅第 24 页“各部件的拆卸与清洁”篇。

编号	部件名称	编号	部件名称
①	瓶座（左）	⑩	下搁物架
②	瓶座（左）	⑪	MOISTZONE鲜活保湿抽屉
③	瓶座（左）	⑫	MYZONE珍品变温抽屉
④	瓶座（右）	⑬	冷冻托盘
⑤	瓶座（右）	⑭	冷冻托盘
⑥	瓶座（右）	⑮	冷冻抽屉（中）
⑦	搁物架	⑯	冷冻抽屉（中）
⑧	搁物架	⑰	冷冻抽屉（下）
⑨	搁物架	⑱	冷冻抽屉（下）

● 可拆卸部件

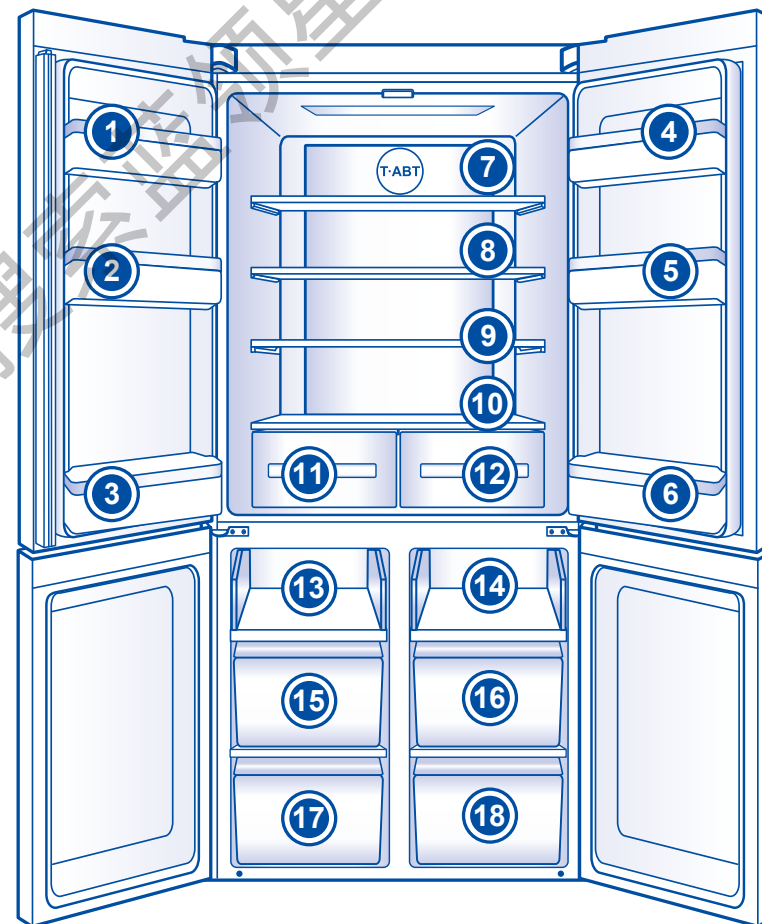

冷藏室的使用方法和注意事项

冷藏室内主要放置短期贮藏或随时要吃的食品。

虽然通过调节温度设置，可使冷藏室的绝大部分区域的空间平均温度在 0℃~10℃间，但无法使食品长期保鲜，所以冷藏室只能作为短时间的贮藏室使用。



注意

当冬天环境温度在 0℃~10℃时，冷藏室温度较低，下部温度在 0℃左右。这时，蔬菜水果应放置于冷藏室上部，以免冻坏。

在关闭冷藏左门体时，要保证竖梁已关闭到位，否则不能关紧门体，长时间会导致箱内温度回升和发出报警。

各种食品建议存贮的区间

由于冰箱内的冷气循环使得箱内各区域的温度存在差异，因此建议不同食品应放在不同的温度区域。

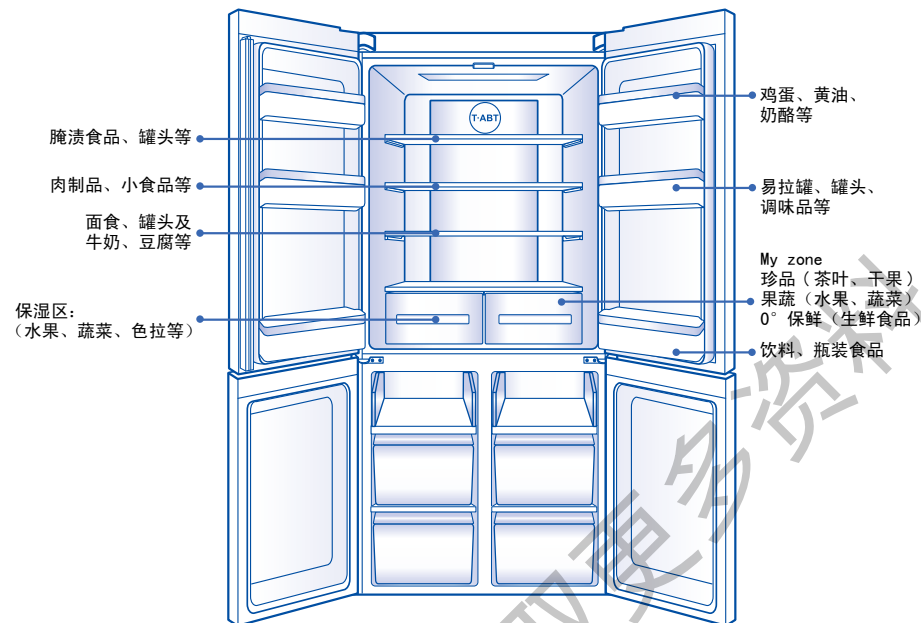

My Zone 功能与设定方法

My Zone 采用智能控温调湿系统，每次上电后的档位均与断电前相同，您可以根据要储藏的食物类型选择不同的功能，包括“珍品”、“果蔬”、“0°保鲜”三个功能。

My Zone 功能的特点：

1. 三功能独立空间；
2. 温湿智控，保鲜更长久。



设定方法：

显示屏解锁状态下，每按一下【My Zone 功能调节按键】，蜂鸣器响一声，My Zone 功能显示图标“果蔬”、“0°保鲜”、“珍品”循环点亮，并进入相应的功能。



当您选择果蔬档位：可保持水果蔬菜的适宜温度和湿度，保证水果蔬菜更长久新鲜。

当您选择 0° 保鲜档位：适合储存生鲜食品。大部分食物在 0℃时，可以保鲜，且又不至于冷冻成冰，是储存即食类新鲜食物的最好选择。

当您选择珍品档位：“珍品”功能适宜的食品包括：茶叶、干果、等含水量较低的干物食品。当您需要保存含水量较低的干物食品时，请开启“珍品”功能。冰箱通过智能控制，给珍品室提供适宜、干爽清新空气，防止食品的返潮、发霉，长久有效地保持食品营养。

小提示：当您选择“0°保鲜”或者“珍品”档位时，为了使您的食物处于最佳存储环境，建议把冷藏室设置在中档（5℃）

冷藏食品注意事项

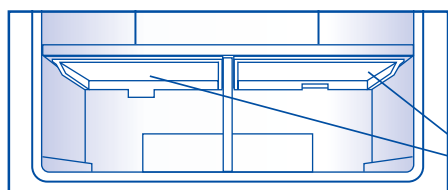
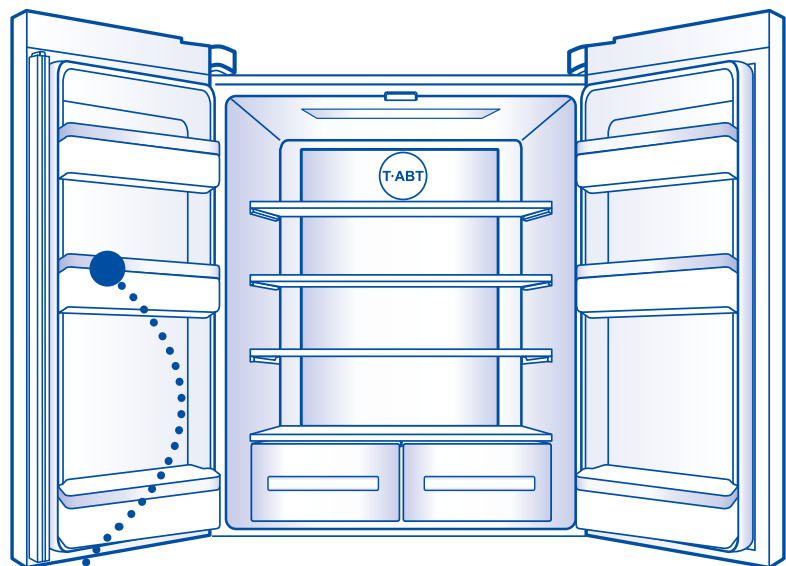

PVC罩

不要直接放入热的食品



热食品放入冰箱前，先冷却至室温。直接放入热的食品不仅会导致冰箱内温度上升，还会对其它食品的新鲜度产生影响。

食品放入冰箱前需清洁



为了保证冰箱内部良好的卫生环境，建议食品经清洁并擦干水珠后，再放入冰箱内贮藏。

食品要分类整理冷藏

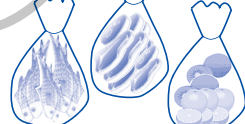

根据食品种类分开存放，每天吃的东西放在搁物架前方，这样可避免不必要的长时间开门，及因忘记而发生食品过期现象。

- 萝卜类应切掉叶子，防止营养被叶子吸收。
- 您可根据需要，把储蛋盒移到一个合适的位置，并根据蛋量选择合适的蛋盒。
- 将冷冻食品放在冷藏室化冻，这样可以利用冷冻食品的低温来帮助冷藏食品，达到节能的效果。
- 茭瓜、甜瓜、木瓜、香蕉、菠萝等在冷藏状态下会促进其新陈代谢，不宜冷藏。但如果是未熟的水果，可在冷藏室保存一定时间，促其成熟。
- 有些食品如洋葱、大蒜、生姜、菱角、根茎类等，常温下可以长时间保存，不需要放入冰箱内冷藏。
- 新鲜的蔬菜买回来时最好先将泥土等洗净再放入冰箱，以防止细菌在冰箱内滋生或传染到别的食品。



- MOISTZONE 鲜活保湿抽屉和 MYZONE 珍品变温抽屉里面放置的食品不能顶到 PVC 罩。



不要堵住出风口

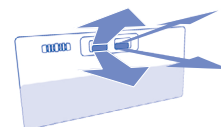

如果冷气被堵住出不来的话，冰箱内的温度降不下来的话，压缩机就会不停的工作，造成电力的浪费。

不要堵住温度感知器件

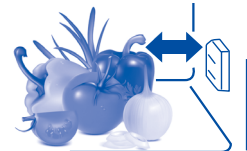

在冷藏室内如图所示的位置，有温度感知器件。请务必保证该器件不要被食品完全堵住，否则有可能造成冰箱测量不到正确的温度而不间歇地工作，导致冰箱冷藏室温度过低，同时还浪费了不必要的电能。

冰箱内食品不要放得过满



存放的食品应相互隔开，留有冷气流通过的通道，从而达到更好的冷藏效果。

避免食品与内胆接触



冰箱内存放的食品特别是油类食品与内胆长时间接触，会造成内胆腐蚀，应尽量避免食品与内胆直接接触，当内胆沾上油污时，应及时清理干净。

尽量减少开关门的次数



通过减少开关冰箱门的次数、开门时避免敞开角度过大等措施，可以减少冷气的外流损失，达到省电目的。

冷冻室的使用方法和注意事项

冷冻室的温度很低，可以长时间地保持食品的新鲜状态，因此要长时间保存的食品最好放在这个空间里贮藏，但应遵守食品包装上注明的贮藏时间。

警告 请看护好小孩和宠物，不要让他们抽掉抽屉进入到冷冻室内玩耍。以免造成伤害。请不要随便取下冷冻抽屉的隔板。

注意 存放带冰的食品（如冰淇淋等）时，应储放在冷冻室内部，不要放在门瓶座上。因为开关门时易引起门瓶座处的温度变化，可能会造成带冰食品化冻。

冷冻食品注意事项

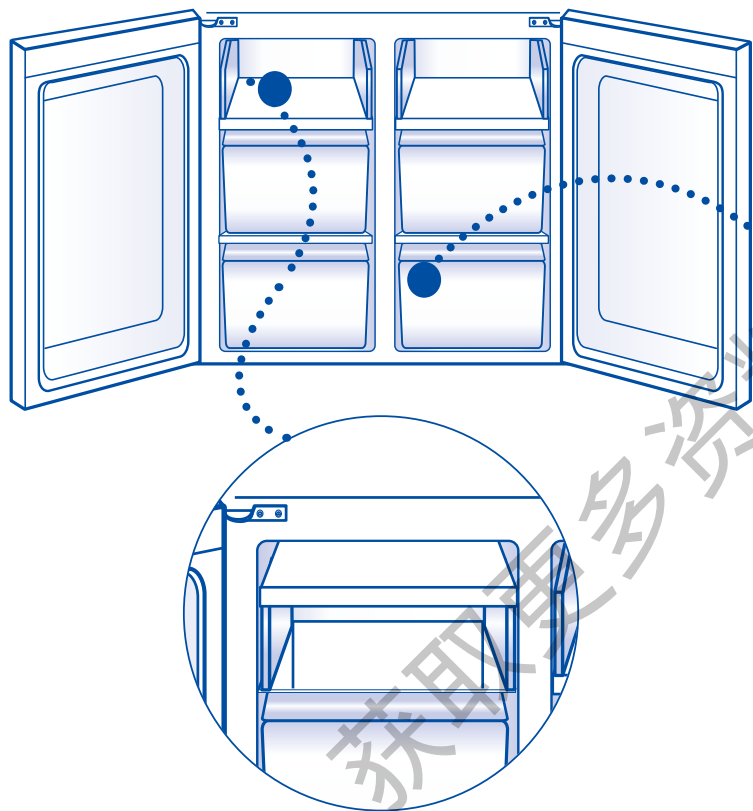

左上冷冻托盘可翻转 180°，可增加冷冻抽屉（中）的存储空间，以便放置更大的物品。

- 不能直接放入热的食品**

热的食品放入冷冻室前，必须先冷却至室温。
- 冷冻食品前最好先包装起来**

包装外表面必须干燥，以免冻结在一起。包装材料应无味、不透气、不透水、无毒、无污染，以免食品串味和品质下降。
- 放入的食品量不宜过多**

一次放入冷冻室的新鲜食品量不宜过多，最好不要超过该冰箱的冷冻能力值（可参考第 32 页的“技术数据”内容）。
- 避免食品的重复冷冻**

原则上，只按当次所需数量从冷冻室内取出食品解冻，已解冻的食品不能再重新冷冻，除非将其加工成成品菜肴，才可再次冷冻，否则会影晌食用质量。
- 瓶装饮料不能放入冷冻室**

请勿把瓶装啤酒、饮料等放入冷冻室，以防冻裂。
- 将食品分成适当的小份**

≤ 2.5kg
这样更容易冻透，可更好地保证其解冻和烹饪时的质量，每份食品不宜超过 2.5kg。

节能使用的注意事项

- ▶ 尽可能将冰箱安装在凉爽、通风性好的房间内，远离热源，避免阳光照射。
- ▶ 尽量减少开门的时间和次数。
例如：有规则的储存食物，在取用时可以减少开门的时间。
- ▶ 将食物盖上或包装起来储存。
- ▶ 热的食物或饮品冷却后在放入冰箱内。
- ▶ 需要解冻的食品先放到冷藏室（或变温室），可以用冷冻食品的低温冷却冷藏室（或变温室）的食品。
- ▶ 不要过分的填充冰箱以免阻碍空气的流通性；
- ▶ 冰箱温度的设定，设定温度越低，冰箱能耗越大；在满足食品储藏条件的前提下，尽量设置高的箱内温度。



冰箱的清洁

残留在冰箱内的食品会产生不良的气味，因此需要定期对冰箱进行清洁。

清洁时的步骤：

1. 拔下电源插头，切断电源。
2. 使用软毛巾或海绵蘸温水（可加中性洗涤剂）来清洁冰箱。
3. 用干布擦净冰箱表面的水。
4. 清除冰箱背后及左右两侧板上的尘埃。
5. 清洁完毕（要继续使用时请接通电源）。

提示：门封胶条容易弄脏，请注意经常保持清洁。干净的门封胶条可以保证冰箱有好的密封效果，避免消耗不必要的电力。



警告

为了防止漏电事故，清洁时不要用水喷淋冲洗冰箱。请使用干抹布清洁“开关”和“LED灯”等电器件。



注意

为了防止损坏冰箱，请清洁时不要使用以下物质：

1. 酸性或弱酸性的厨房用清洗剂
2. 类似研磨粉等粉状洗涤用品
3. 苯、辛纳水、酒精、各种酸、石油等
4. 硬刷子、研磨性海绵刷等
5. 热开水

冰箱很沉重，当移动冰箱进行清洁和维修时，请保护地面。移动时要保持冰箱直立，不要摇摆移动冰箱，以免损伤地面。

清洁时，请勿用热水来清洁冰冷的玻璃搁物架。防止因温度的急剧变化而导致玻璃破裂，造成人身伤害和财产损失。

请勿直接用湿手触及冷冻室部件表面，防止皮肤粘到冷冻室部件上。也不要直接将手伸到冰箱底部去清理地面，以免伤手。如需清理，请移开冰箱。

各部件的拆卸与清洁

冷冻室除霜

本冰箱冷冻室以自动方式除霜，不需人工操作。

警告 除了制造商推荐方式外，不得使用机械设备或其它方式加速除霜过程。

门瓶座的拆卸与清洗

1. 握住门瓶座的两侧，按方向①往上提起。
2. 按方向②拉出即可。

用软毛巾或海绵蘸温水（可加中性洗涤剂）来擦拭门瓶座，清洗后按反方向操作即可装上。

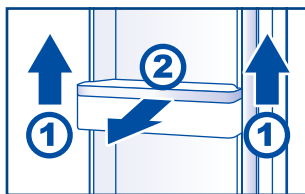

冷藏搁物架的拆卸与清洗

1. 将搁物架前端按方向①往上提起。
2. 按方向②向前上方拉出即可。

用软毛巾或海绵蘸温水（可加中性洗涤剂）来擦拭搁物架，清洗后按反方向操作即可装上。

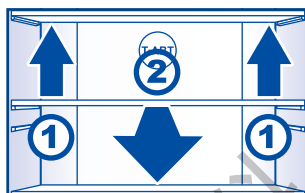

保湿 / 珍品盖板的拆卸与清洗

1. 先将搁物架取下。
2. 然后将保湿盖板两侧的卡扣向内侧按压，即可取出。

用软毛巾或海绵蘸温水（可加中性洗涤剂）来擦拭保湿盖板，清洗后按反方向操作即可装上。

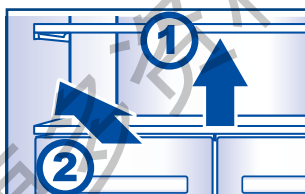

冷藏室抽屉的拆卸与清洗

1. 将冷藏室门体拉开到最大，将抽屉倾斜向上拉出即可。

用软毛巾或海绵蘸温水（可加中性洗涤剂）来擦拭变温抽屉，清洗后按反方向操作即可装上。

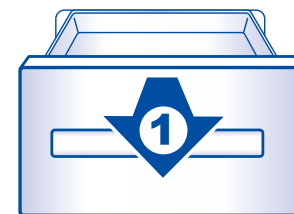

冷冻抽屉的拆卸与清洗

1. 将冷冻室门体拉开到最大，即可取出冷冻抽屉。

用软毛巾或海绵蘸温水（可加中性洗涤剂）来擦拭冷冻抽屉，清洗后按反方向操作即可装上。

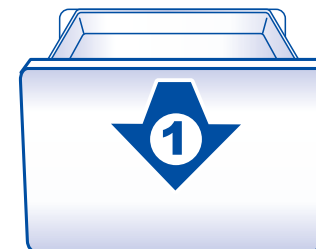

冷藏门体的拆装

冷藏门体的拆装，如需要请联系海尔售后人员。

冷藏室、冷冻室照明灯及其更换

冷藏照明灯参数为：DC12V，1×2W
冷冻照明灯参数为：DC12V，2×0.5W
照明灯为LED灯，该灯能耗低，寿命长。
如出现故障，请勿自行拆卸。
请及时联系售后人员予以更换。

有疑问？先看这儿！

冰箱的搬运

1. 拔下电源插头，切断电源。
2. 取出冰箱内所有食品。
3. 用胶带固定冷藏室搁物架、变温抽屉及冷冻室抽屉等活动部件。
4. 关紧冰箱门，用胶带固定，以免移动时被打开。

注意 任何时候都不可以将冰箱放倒。搬运冰箱时，最大倾斜角度不能超过 45 度（与垂直方向之间的夹角），以免造成制冷系统故障，影响正常使用。



冰箱的停用

停电时的处理

停电后即使是夏季，1-2 个小时之内，将不会影响冰箱内部的温度。停电后，不要再放入新食品，尽量不开冰箱门。如果事先知道要停电，应多制一些冰块，用不漏水的容器盛好，放在冷冻室内上部。

注意 由于断电或其它故障引起冷冻室内温度回升，会缩短食品的贮存期限及降低其食用质量。

停止使用

如果冰箱需要停止使用较长时间，应拔下电源插头，切断电源，并照前面所述的方法清洁冰箱。冰箱停止使用时应敞开门，以防冰箱内微量食品残渣产生不良气味。

注意 拔下电源后，至少保持间隔五分钟，才能再次插电。一般情况下不要停用冰箱，以免影响冰箱使用寿命。

警告 器具报废后，应妥善处理或交由专业人员处理，不应随便丢弃，以避免对环境造成危害或引发其它危险。

外出度假时

若您长时间在外度假，请切断电源后，将食品取出，待霜溶化后，清洁内部，擦干后将冰箱门打开，以免微量食品残渣产生不良气味。

1. 拔下电源插头，切断电源。
2. 取出冰箱内所有食品。
3. 有必要时，请参阅第 23 页“冰箱的清洁”所述的方法来清洁冰箱。

Q1：冰箱是否在工作？

现象	冰箱内的灯不亮。
原因	a. 电源未接通。 b. LED 灯已损坏。
解决办法	a. 检查插头、插座、保险丝等是否有损坏，无问题后接通电源。 b. 请参阅第 23 页“照明灯及其更换”的内容更换 LED 灯。

现象	冰箱不工作。
原因	a. 电源未接通。 b. 电源电压过低。
解决办法	a. 检查插头、插座、保险丝等是否有损坏，无问题后接通电源。 b. 请有关电力的专业人员解决电源问题。

Q2：冰箱压缩机工作的时间？

现象	开机时间较长或开停机频繁。
原因	a. 初次使用时，冰箱内温度较高。 b. 环境温度较高或通风不良。 c. 冰箱门未关严或食品将门顶住未能关上。 d. 频繁开启冰箱门或开门时间过长。 e. 冰箱中一次放入大量食品需要冷却或冷冻。 f. 温度值设定的过低。

解决办法 只要把冰箱门关严，压缩机经过一段时间的运转，等冰箱内的温度达到平衡后，问题就会解决了。不过这段时间的长短，取决于温度设定的高低、周围环境温度的高低、开门频次及箱内存放食品的多少等。

Q3：冰箱内部的正常温度？

现象	箱内温度不够低。
原因	a. 温度值设定的过高。 b. 冰箱门未关严或频繁开启冰箱门或开门时间过长。 c. 冰箱受阳光直射或太靠近炉子、暖气等热源。 d. 通风不良，有东西挡住了冰箱左右两侧板或后背钢板，或者是这些位置太脏。

解决办法

- 将冰箱的温度设定值降低。具体调节方法请参阅第 10 页“温度的设定”。
- 将冰箱门关严，等冰箱正常运行一段时间后问题即可解决。
- 将冰箱换个远离热源的位子放置。
- 将冰箱换个通风良好的位子放置，或者清洁那些脏的位置，具体清洁方法请参阅第 23 页“冰箱的清洁”部分。

Q4：冰箱外部的水珠？

现象	冰箱外部出现水珠。
原因	此时空气的湿度较大。
解决办法	请用软布擦干即可。

Q5：冰箱内部的水珠？

现象	食品结霜或出现冰晶。
原因	a. 温度值设定的过高。 b. 冰箱门未关严或食品将门顶住未能关上。 c. 频繁开启冰箱门或开门时间过长。 d. 食品过分靠近通风孔。

解决办法 将冰箱门关严，不要把食品过分靠近通风口。另外，冷冻包装物内的霜是正常现象，无需担心。

Q6：冰箱内的气味？

现象	冰箱内有异味。
原因	a. 有气味的食品未被密封。 b. 有变坏的食品。 c. 冰箱内部需要清洁。
解决办法	a. 将有气味的食品严密包住。 b. 清理扔掉变坏的食品。 c. 清洁冰箱内部，具体清洁方法请参见“冰箱的清洁”。

Q7：冰箱外壳的温度？

现象	冰箱外壳有时候会发热，特别是刚买回来初次插电时。
原因	这不是故障，而是为了防止凝露的设计。
解决办法	这是正常现象，无需担心。

Q8：冰箱正常工作时的声音？

现象	冰箱启动时发出较大的声音。
原因	由于刚接通电源，冰箱的运行状态还没有稳定。
解决办法	经过一段时间等运行稳定后，声音就会减小。

现象	冰箱在开停机时发出“嗒嗒”声。
原因	这是压缩机在正常工作时发出的声音。
解决办法	这是正常现象，无需担心。

现象	冰箱在工作时发出“啪啪”声。
原因	由于温度的变化，蒸发器和管路由于热胀冷缩而发出的声音。
解决办法	这是正常现象，无需担心。

现象	冰箱在工作时有轻微吹风声。
原因	冰箱在工作时有风扇在工作。
解决办法	这是正常现象，无需担心。

现象	冰箱在工作时有流水声。
原因	液体制冷剂在蒸发器内流动时，会发出类似“流水”的声音。这种声音一般发生在蒸发器和压缩机两部分；当冰箱停止工作时，液态工质回流，也会连续或间断地发出像流水一样“哗哗”的声音。
解决办法	这是正常现象，无需担心。

现象	冰箱在工作时有“滋滋”声或“嗤嗤”声。
原因	在除霜循环时，滴落到加热丝上的水会发出“滋滋”声或“嗤嗤”声，在除霜结束后，有可能出现一种较轻微的“爆裂”声，同时蒸发器会产生沸腾声或“汩汩”声。
解决办法	这是正常现象，无需担心。

现象	冰箱在工作时噪音大。
原因	a. 地面不平坦，冰箱放置的不够稳固。 b. 冰箱某一部分接触到外界物体或墙壁。
解决办法	a. 将冰箱换个平坦的位子放置并调节稳固。 b. 将接触到冰箱的外界物体移开或将冰箱离开接触物一定距离。

海尔家用电冰箱保修说明

尊敬的用户：

感谢您使用海尔牌电冰箱，我公司将按照《中华人民共和国消费者权益保护法》和国家技术监督局、财政部关于《部分商品修理更换退货责任规定》的有关规定，凭此保修说明及发票，为您提供下列服务：

1. 整机免费包修一年。
2. 主要零部件（包括压缩机、蒸发器、冷凝器、电磁阀、主控板、箱体、门体、温控器、过滤器、毛细管、风扇电机、化霜加热丝、制冰机总成、定时器）免费包修三年。
3. 下列情况，不属于免费服务范围，但可实行收费修复、终身服务：
 - [A]. 不能出示保修说明及发票；
 - [B]. 发票涂改；
 - [C]. 意外因素或使用不当造成损坏；
 - [D]. 未经我公司许可，自行修理造成的损坏；
 - [E]. 超过三包有效期，经修复仍可继续使用。
4. 三包有效期自开发票之日起计算，扣除因修理占用和无零部件待修的时间。三包有效期内消费者凭发票及三包凭证办理修复、换货、退货。
5. 产品自售出之日起7日内，发生性能故障，消费者可以选择退货、换货或修理。
6. 产品自售出之日起15日内，发生性能故障，消费者可以选择换货或修理。
7. “性能故障”，是指产品不符合安全、卫生要求、存在危及人身、财产安全的不合理危险；或者不具备产品应当具备的使用性能；或者不符合明示的质量状况。

用户须知

对于超过保修期的产品，海尔服务人员上门提供有偿服务，有偿费用（超包收费）包括修理人工费和零部件费。用户所有的费用以维修人员出示的海尔统一收费标准收费，并由服务人员开具发票，否则可拒绝交费。机器上的条形码请注意保存，维修人员每次上门服务时要扫描条形码作为维修凭据，以保证建立准确的维修档案。

“1 + 5” 成套增值服务

尊敬的海尔用户：感谢您选择、使用海尔产品。

我们承诺：

您任何海尔产品需要安装或维护服务时，我们将提供“1+5”的成套增值服务：

“1”：送货安装服务一次就好

“5”：五项组合服务：

- [A]. 安全测电服务，服务前为用户安全测电并提醒讲解到位。
- [B]. 讲解指导使用，向用户讲解产品使用、保养常识，指导用户正确使用，降低能耗，延长产品寿命。
- [C]. 一站式通检，对用户家其他电器逐一通检保养。
- [D]. 健康测水质，对用户家进行“一闻，二看，三测，四检”水质检测并讲解到位。
- [E]. 一站式服务营销，根据用户需求向用户推荐家电产品及服务。如用户有新的购买需求，向用户提供上门设计、送货、安装、维保一条龙服务。。

体现海尔真诚、贴心的服务，海尔友情提醒您：

海尔产品安装服务，因用户的安装环境、个性需求不同，安装过程中需辅加材料或有特殊服务项目需支付材料费，具体付费请参照服务工程师出示的《服务收费指导价格标准手册》，也可登陆 <http://fuwu.rrs.com> 查询，给予监督。如服务工程师不按标准收费或服务规范执行不到位，请拨打海尔全国客服电话 4006 999 999 或登录海尔自助服务专区投诉。经核实无误，本次服务“买单”。

海尔，期待您的参与！

如果您的产品有服务需求，欢迎体验海尔自助服务专区 <http://service.haier.com>，在线安装、报修。

产品中有害物质的名称及含量表						
部件名称	有害物质					
	铅(Pb)	汞(Hg)	镉(Cd)	六价铬(Cr(Ⅵ))	多溴联苯(PBB)	多溴二苯醚(PBDE)
箱体及其组件						
门体及其组件						
保温材料						
压缩机	x					
电脑板	x					
制冷管件						
制冷剂						
控制器及电器元器件						
电源线及连接线						
包装印刷组件						

本表格依据SJ/T11364的规定编制。
 : 表示该有害物质在该部件所有均质材料中的含量在GB/T26572规定的限量要求以下。
 x: 表示该有害物质至少在该部件的某一均质材料中的含量超出GB/T26572规定的限量要求。

技术数据

型号	星级标志	气候类型	防触电保护类别	总有效容积	冷冻室有效容积
BCD-460WDBE	✱✱✱✱	SN.N.ST.T 型	I 类	460L	140L
BCD-460WDGZ	✱✱✱✱	SN.N.ST.T 型	I 类	460L	140L

额定电压	额定频率	化霜输入功率	额定耗电量	噪声（声功率级）
220V~	50Hz	190W	0.88KW·h/24h	37dB(A)
220V~	50Hz	190W	0.75KW·h/24h	36dB(A)

制冷剂	重量	冷冻能力	外形尺寸（深×宽×高）	电源软缆连接方式
R600a 62g	102Kg	12 (Kg/24h)	656×833×1900 (mm)	Y
R600a 62g	113Kg	12 (Kg/24h)	649×833×1900 (mm)	Y

技术数据说明：

- 根据国际标准，气候类型为 SN.N.ST.T 型时，冰箱使用环境温度为 10 ~ 43℃。冰箱容积是根据国家标准，将保湿 / 珍品抽屉取出的条件下测得的。
- 技术数据中所标注的额定耗电量是按国家标准，在 25℃ 的环境温度下，冷藏室温度控制在 5℃，冷冻室温度控制在 -18℃ 情况下，不开门，稳定运行 24 小时所测得的数值。当放入食品较多，环境温度较高，开门频繁时，实际耗电量高于标注值是正常的。
- 技术数据中标注的“噪声（声功率级）”是在国家标准规定的半消声室内，将冰箱空载放在厚 5-6 mm 弹性橡胶垫层上，关闭门后冰箱至少运行 30 min。运行稳定后进行测试（不包括开停机）。测试冰箱前后左右四个表面 1 米处的噪声，以四点噪声的算术平均值作为该机的噪声。在使用过程中，由于受冰箱装载食品、环境噪音、开关门、压缩机开停等影响，实际噪声与标注值有差异是正常的。

装箱单

本产品因不断研究改进，保留冰箱各部件的变更权利，恕不另行通知，敬请谅解。

数量	名称													
	使用说明书	可调底角	冷冻抽屉	冷冻托盘	鲜活保湿抽屉	MYZONE 珍品变温抽屉	冷藏搁物架	冷藏下搁物架	保湿/珍品盖板	瓶座	手动制冰机	可调垫片	蛋盒	冰盒
产品型号														
BCD-460WDBE	1	2	4	2	1	1	3	1	1	6	0	3	2	1
BCD-460WDGZ	1	2	4	2	1	1	3	1	1	6	1	3	2	0

该系列冰箱执行国家标准：

GB/T8059.4《家用制冷器具 无霜冷藏箱 无霜冷藏冷冻箱 无霜冷冻食品储藏箱和无霜食品冷冻箱》

GB 12021.2《家用电冰箱耗电量限定值及能源效率等级》

合格证

Certificate of Quality

检验员：

你的生活智慧
我的智慧生活

青岛海尔股份有限公司

地址：青岛市崂山区海尔工业园内

在线报修地址：<http://service.haier.com>

售后服务热线：4006 999 999

网址：www.haier.com

版次：2015年 第1版

专用号：0060520007

厂家代码：VC 13026

