



冰箱维修手册

型号:

BCD-182M2SSEE/182M2G2EE/201M2SSEE/201M2G2EE/225M3G2EE/245M2GE/216M3GS/266M3GS

目 录

第一部分：产品图片	2
第二部分：产品基本参数	7
第三部分：电器接线图	8
第四部分：制冷系统	11
第五部分：维修拆卸指导	14
第六部分：维修备件明细与爆炸图及内部焊点图	16

版本说明:

2013年5月3日添加BCD-245E3GW的维修手册至原有手册；
2013年5月24日修改原有版本中BCD-225M3G2EE的“LED灯组件”物料号。
2013年10月30日在原有版本上添加BCD-216M3GS/BCD-266M3GS型号。

惠而浦（中国）投资有限公司

2013年10月 第1.2版



第一部分：产品图片

一、产品外观图

正 面

背 面

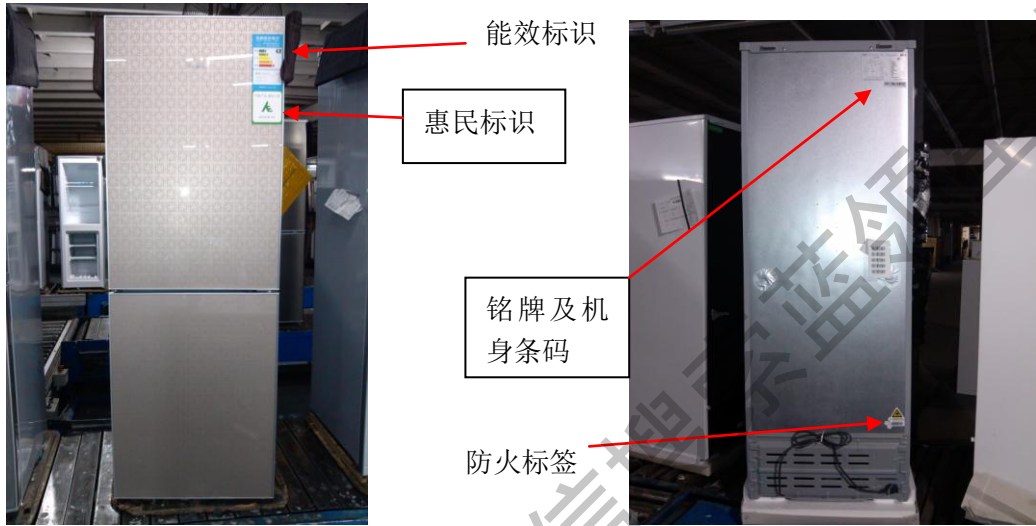

序号	名 称	BCD-182M2G2EE
1	能效标识	20091737
2	铭 牌	20206752
3	防火标签	20031126
4	惠民标识	20091102
序号	名 称	BCD-182M2SSEE
1	能效标识	20091960
2	铭 牌	20206823
序号	名 称	BCD-201M2G2EE
1	能效标识	20091697
2	铭 牌	20206692
序号	名 称	BCD-201M2SSEE
1	能效标识	20091964
2	铭 牌	20206826
序号	名 称	BCD-225M3G2EE
1	能效标识	20091693
2	铭 牌	20206691
序号	名 称	BCD-245M2GE
1	能效标识	300200461
2	铭 牌	3090200438



SERVICE MANUAL

序号	名称	BCD-216M3GS
1	能效标识	3100300084
2	铭牌	3090300083
序号	名称	BCD-266M3GS
1	能效标识	3100300085
2	铭牌	3090300084

二、产品内饰图

产品开门图

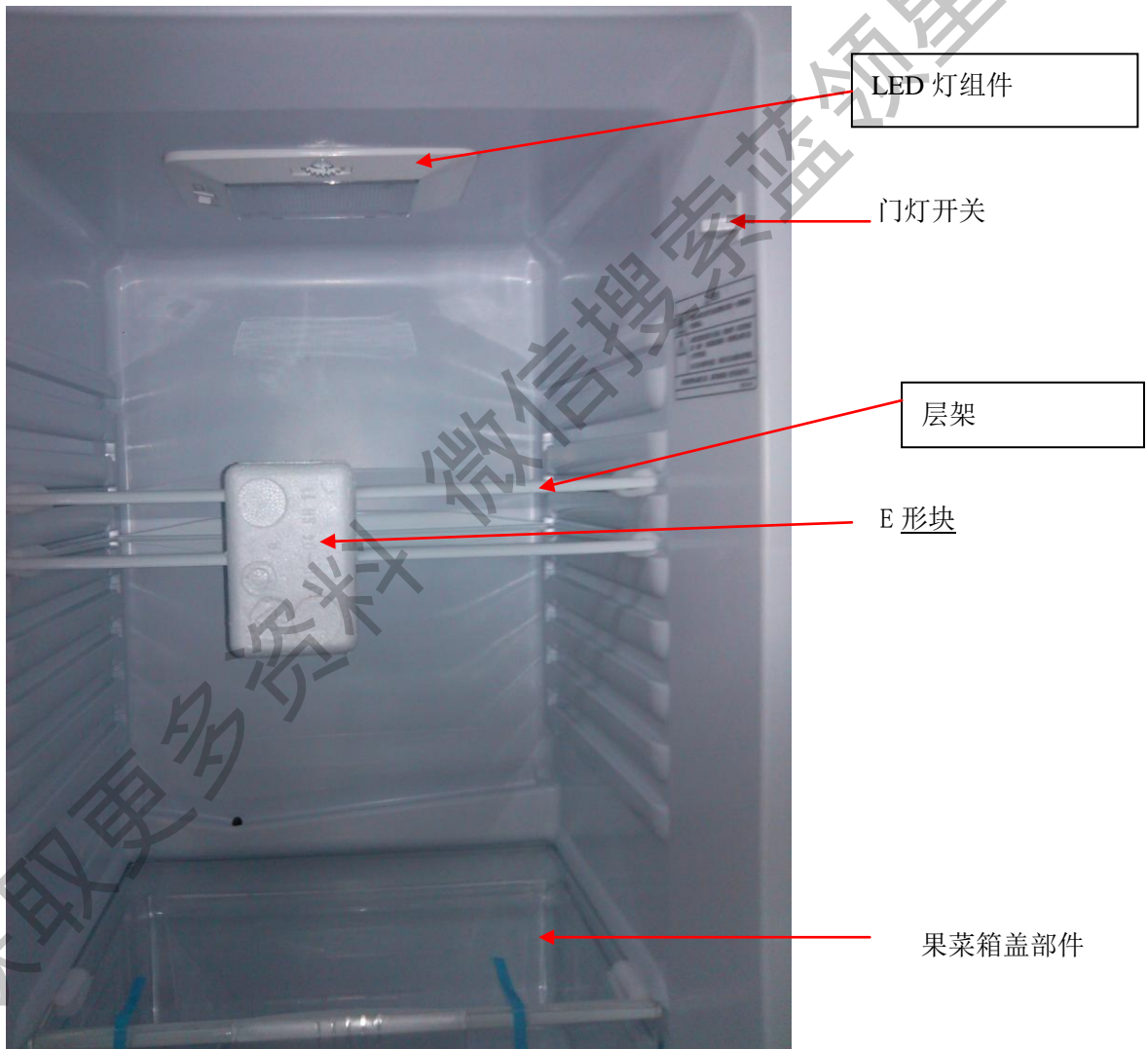

序号	名称	BCD-225M3G2EE	数量
1	E 形块	20010032	1
2	LED 灯组件	20050345	1
3	门灯开关	20050006	1
4	层架	20206825	2
5	果菜箱盖部件	20206824	1
6	果菜箱	20017760	1



SERVICE MANUAL

序号	名称	BCD-266M3GS	数量
1	E形块	20010032	1
2	LED灯组件	3050400007	1
3	门灯开关	20050006	1
4	层架	3020500160	2
5	果菜箱盖部件	3020500162	1
6	果菜箱	20122040236	1

BCD-182M2SSEE/201M2G2EE/201M2SSEE/182M2G2EE/245M2GE 开门图



序号	名称	BCD-182M2SSEE/201M2SSEE/182M2G2EE/201M2G2EE/245M2GE	数量
1	E形块	20010032	1
2	LED灯组件	20050257	1
3	门灯开关	20050006	1
序号	名称	BCD-182M2SSEE/201M2SSEE/182M2G2EE/201M2G2EE	数量
4	层架	20206825	2
5	果菜箱盖部件	20206824	1



SERVICE MANUAL

序号	名称	BCD-245M2GE	数量
4	层架	3020500147	2
5	果菜箱盖部件	3071200086	1
序号	名称	BCD-216M3GS	数量
1	E形块	20010032	1
2	LED灯组件	20050257	1
3	门灯开关	20050006	1
4	层架	3020500161	2
5	果菜箱盖部件	20120030082	1
6	果菜箱	20122040234	1

三、产品包装图

打开包装箱后的图片

纸箱





SERVICE MANUAL



后角垫

序号	名称	BCD-182M2G2EE/201M2G2EE/225M3G2EE	备注
1	纸箱	20091751	专用件
2	顶垫	20033342	通用件
3	包装袋	20033343	通用件
4	前护角	20087698	通用件
5	后护角	20087699	通用件
6	底垫组件	20033341	通用件
序号	名称	BCD-216M3GS	备注
1	纸箱	3070101243	专用件
2	顶垫	3071000180	通用件
3	底垫组件	3071000183	通用件
4	底盘	3070900027	专用件
序号	名称	BCD-266M3GS	备注
1	纸箱	3070101244	专用件
2	顶垫	3071000122	通用件
3	底垫组件	3071000123	通用件
4	底盘	3070900023	专用件



SERVICE MANUAL

第二部分：产品基本参数

BCD-225M3G2EE

产品型号	面板/颜色	外形尺寸 (mm)	总容积	冷冻容积	冷藏容积	软冷冻 / 变温	能耗等级	耗电量	温控方式	温度补偿	照明方式	气候类型	净重/毛重
BCD-225M3G2EE	晶莹红	574X615X1800	225	50	135	40	1	0.39	机械	自动感应补偿	顶部 (LED)	SN、N、ST	71/77

BCD-182M2G2EE

产品型号	面板/颜色	外形尺寸 (mm)	总容积	冷冻容积	冷藏容积	软冷冻 / 变温	能耗等级	耗电量	温控方式	温度补偿	照明方式	气候类型	净重/毛重
BCD-182M2G2EE	瑰丽金	574X615X1555	182	57	125		1	0.37	机械	自动感应补偿	顶部 (LED)	SN、N、ST	61/66

BCD-201M2SSEE

产品型号	面板/颜色	外形尺寸 (mm)	总容积	冷冻容积	冷藏容积	软冷冻 / 变温	能耗等级	耗电量	温控方式	温度补偿	照明方式	气候类型	净重/毛重
------	-------	-----------	-----	------	------	----------	------	-----	------	------	------	------	-------



SERVICE MANUAL

BCD-201M 2SSEE	瑰丽 金	574X615 X1655	201	63	138		1	0.38	机械	自动感应补偿	顶部 (LED)	SN、 N、 ST	61/66
-------------------	---------	------------------	-----	----	-----	--	---	------	----	--------	-------------	-----------------	-------

BCD-245M2GE

产品 型号	面板/ 颜色	外形尺寸 (mm)	总容 积	冷冻 容积	冷藏 容积	软冷冻 / 变温	能耗 等级	耗电 量	温 控 方 式	温 度 补 偿	照明方 式	气候 类型	净重/ 毛重
BCD-245M 2GE	瑰丽 金	634*611 1818	245	101	144		1	0.46	机械	自动感应补偿	顶部 (LED)	SN、 N、 ST	70/75

BCD-216M3GS

产品 型号	面板/ 颜色	外形尺寸 (mm)	总容 积	冷冻 容积	冷藏 容积	软冷冻 / 变温	能耗 等级	耗电 量	温 控 方 式	温 度 补 偿	照明方 式	气候 类型	净重/ 毛重
BCD-216M 3GS	锋睿 银	574*565 *1820	216	55	124	37	1	0.51	机械	自动感应补偿	顶部 (LED)	SN、 N、 ST	66/71



BCD-266M3GS

产品型号	面板/颜色	外形尺寸 (mm)	总容积	冷冻容积	冷藏容积	软冷冻 / 变温	能耗等级	耗电量	温控方式	温度补偿	照明方式	气候类型	净重/毛重
BCD-266M3GS	锋睿银	630*590*1800	266	70	153	43	1	0.56	机械	自动感应补偿	顶部 (LED)	SN、N、ST	75/80

第三部分：电器接线图

1. 电冰箱简单线路图及主要电器件：

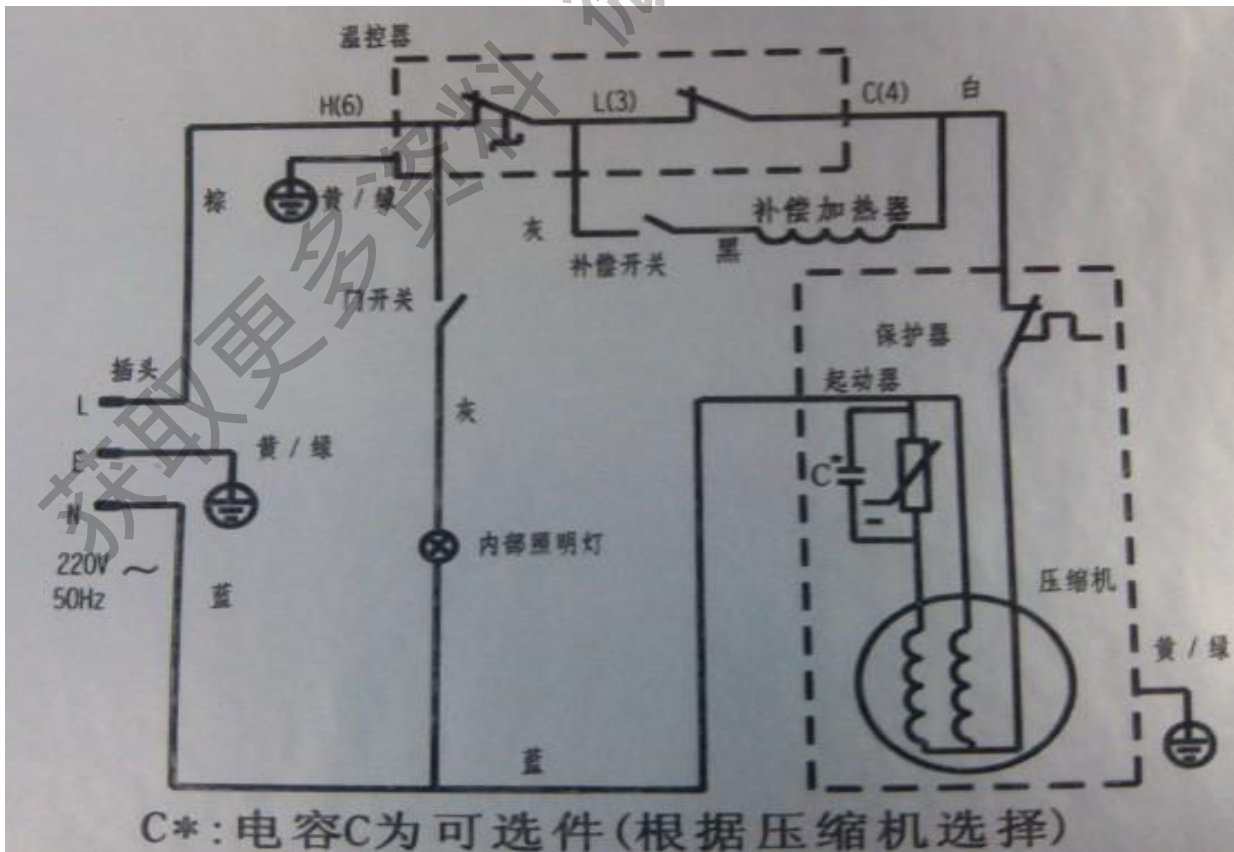

二. 接线说明

1、压缩机仓接线图

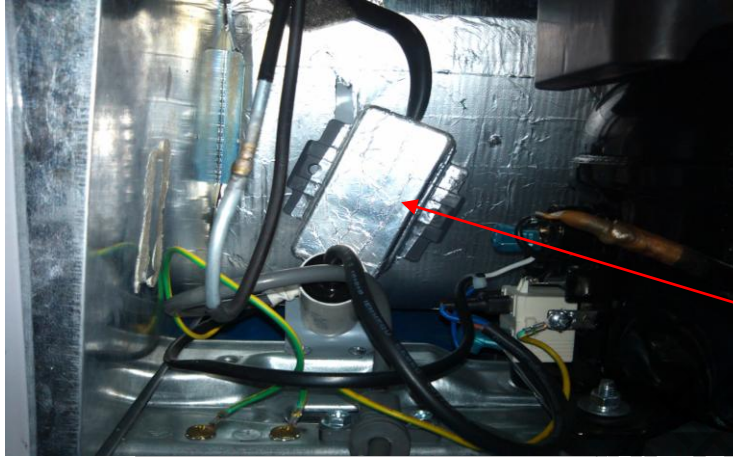

压缩机仓内接线盒



下图为接线盒线路，白色线为：控制压缩机线，蓝色线为：零线。棕色线为：火线。

三、焊接：

1. 冷藏蒸发器焊接：

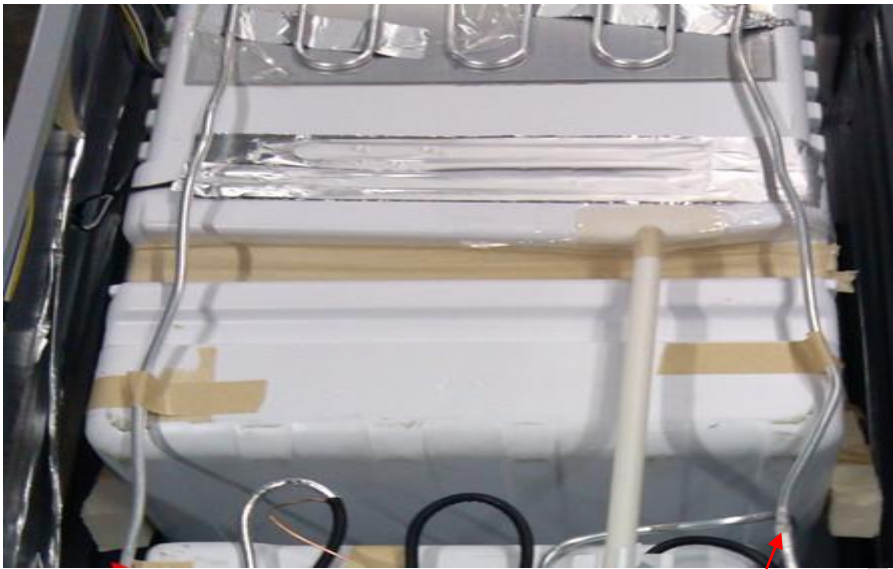

冷藏室蒸发器，铝铝焊接

第四部分：制冷系统

一. 电冰箱简单制冷系统示意图及说明

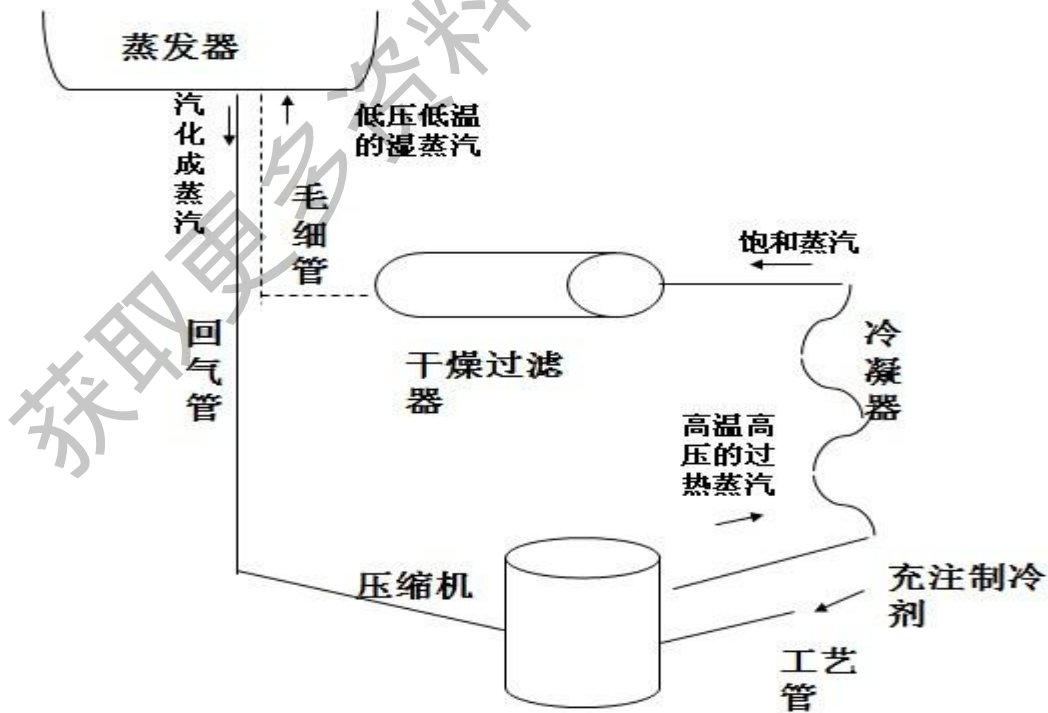

二、 制冷系统焊点分布：

1， 压缩机仓焊点分布



2 冷冻室内焊点分布

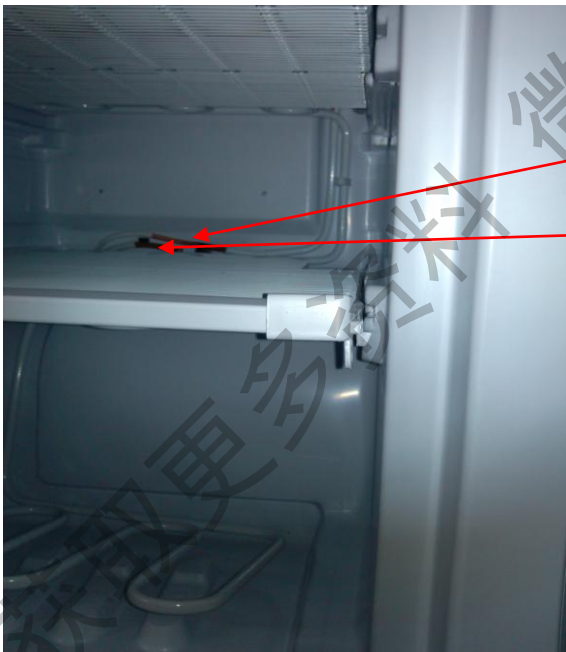

冷冻室焊点



SERVICE MANUAL



内部焊点图

获取更多资料 微信搜索 蓝领星球

第五部分：维修拆卸指导

一、 零部件装配说明：

1. BCD-225M3G2EE LED 灯组件，装卸

温控器卡槽卡住，往上拉，可拿出。

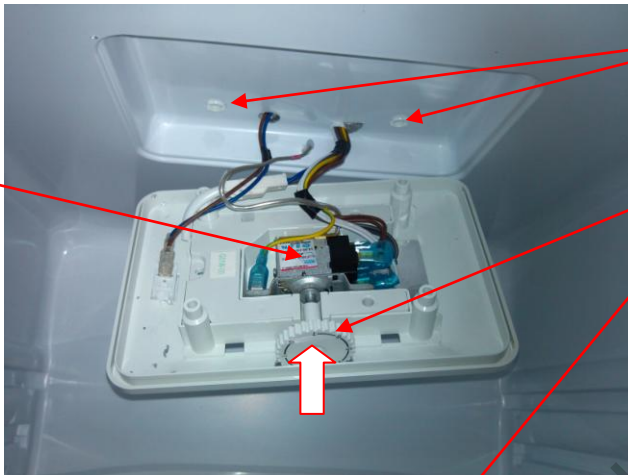

装卸 LED 组件螺钉孔

温控旋钮拆卸，将温控旋钮往上拉，后轻轻用力推出，里面没有任何卡槽（如下附件）。

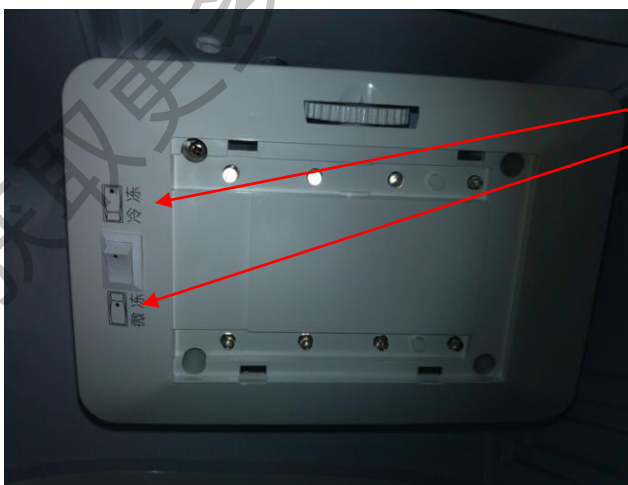
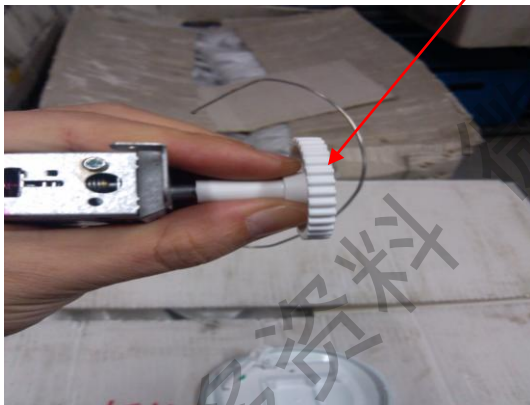

LED 灯上的开关主要控制微冻室温度，当开关打微冻时，微冻室的温度在-6 左右。
当开关打冷冻时，微冻室的温度在-18 左右



2. 往上提拉可取下果菜箱。



3. 果菜盒层架部件拿除。



层架两侧有卡钩，需要上提，方可拉出。

4. 拆卸滑轨部件



将两颗螺丝卸下，可拆除导轨。



6. 冷冻蒸发器拆卸。

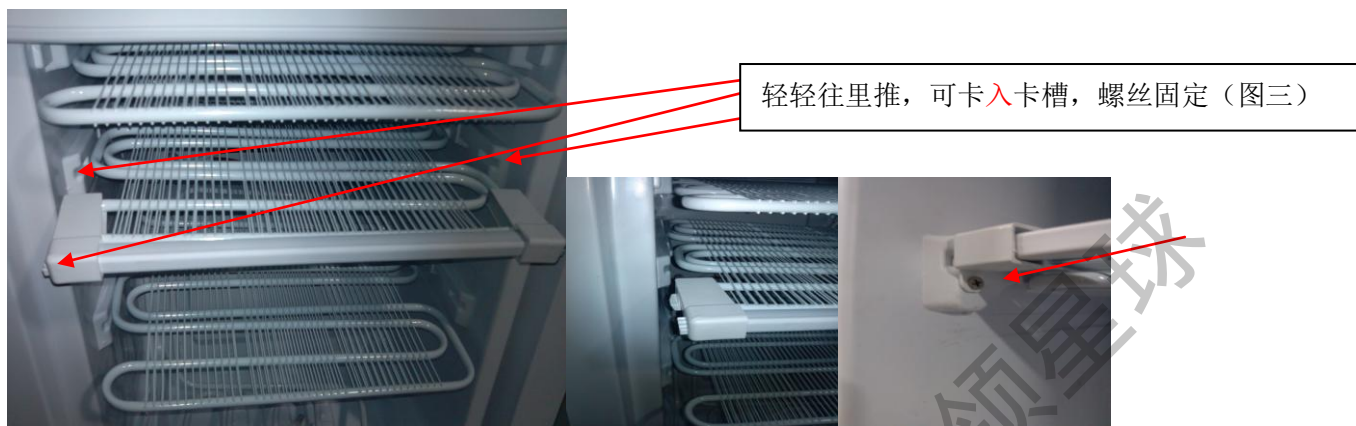

7. 拆卸灯罩

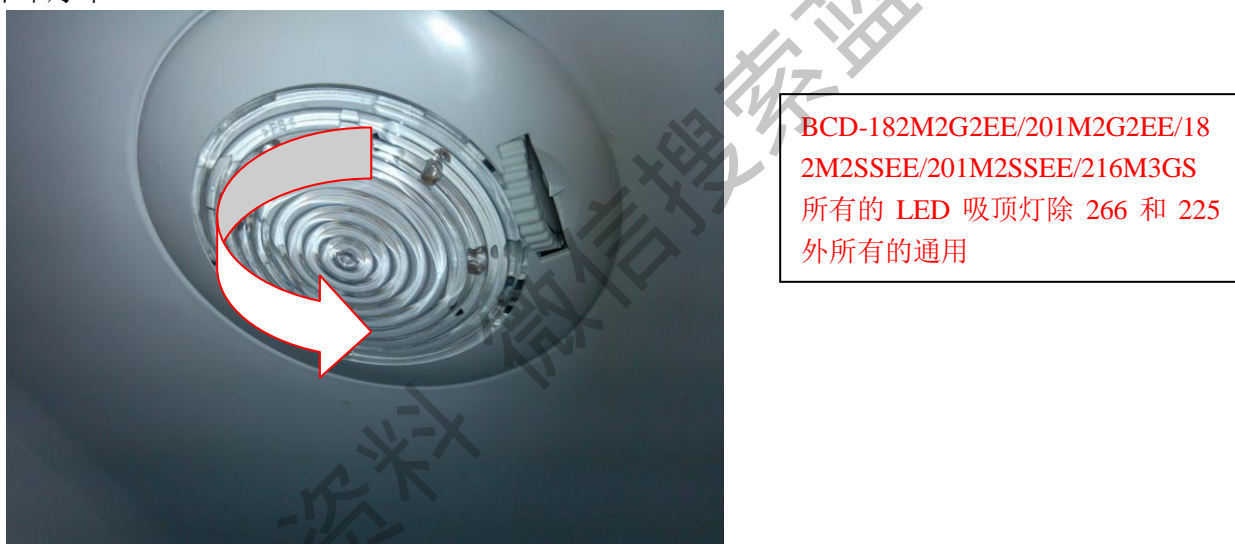

六部分：维修备件明细与爆炸图及内部焊点图

一、维修备件明细：

序号	配件名称	物料代号	单位	材质/规格/颜色	图号(商品编码)	通用型号
1	F 蒸发器	20060515	件	喷涂/白	DD2-25. 3/C. 02-00	BCD-182M2G2EE
2	冷冻门封	20012176	条	PVC/灰色	DD25--25. 3/C. 02-00	BCD-182M2G2EE
3	包装箱	20091751	个	双层瓦楞纸	DD2-25. 3D2/C. 02-00	BCD-182M2G2EE
4	电路图铭牌	20206823	张	招贴纸	DD2-25. 3/C. 02-00	BCD-182M2G2EE
5	能效标贴	20091737	张	可移胶	DD2-25. 3D2/C. 02-00	BCD-182M2G2EE
6	包装标贴	20091750	张	不干胶/白色	DD2-25. 3D2/C. 02-00	BCD-182M2G2EE



SERVICE MANUAL

7	冷藏门体	10024605	扇	玫瑰金	DD2-25. 3D2/WLP	BCD-182M2G2EE
8	冷冻门体	10024606	扇	玫瑰金	DD2-25. 3D2/WLP	BCD-182M2G2EE
9	下门密封条	20012180	条	PVC/白色	DD2-25. 3/C1TCL. 00-02	BCD-182M2G2EE
10	包装箱	20091962	个	双层瓦楞纸	DD2-25. 3E/C. 02-00	BCD-182M2SSEE
11	电路图铭牌	20206752	张	招贴纸	DD2-25. 3D2/C. 02-00	BCD-182M2SSEE
12	能效标贴	20091960	张	可移胶	DD2-25. 3E/C. 02-00	BCD-182M2SSEE
13	包装标贴	20091961	张	不干胶/白色	DD2-25. 3E/C. 02-00	BCD-182M2SSEE
14	冷藏门体	10024652	扇	绚丽银	DD2-25. 3E/WLP	BCD-182M2SSEE
15	冷冻门体	10024653	扇	绚丽银	DD2-25. 3E/WLP	BCD-182M2SSEE
16	包装箱	20091699	个	双层瓦楞纸	DD2-27. 3D2/C1wlp	BCD-201M2G2EE
17	电路图铭牌	20206826	张	招贴纸	DD2-27. 3E/C1wlp	BCD-201M2G2EE
18	能效标贴	20091697	张	可移胶	DD2-27. 3D2/C1wlp	BCD-201M2G2EE
19	包装标贴	20091698	张	不干胶/白色	DD2-27. 3/C1wlp	BCD-201M2G2EE
20	冷藏门体	10024526	扇	晶纯白	DD2-27. 3D2/WLP	BCD-201M2G2EE
21	冷冻门体	10024527	扇	晶纯白	DD2-27. 3D2/WLP	BCD-201M2G2EE
22	小储物盘	20017761		(透明, 丝印)	DD2-27. 3D2/C1WLP. 00-02	BCD-201M2G2EE
23	F 蒸发器	20060523	件	喷涂/白	DD2--27. 3/C. 02-00	BCD-201M2SSEE
24	冷藏门封	20012190	条	PVC/灰色	DD2-27. 3/C1. 00-01	BCD-201M2SSEE
25	冷冻门封	20012194	条	PVC/灰色	DD25--27. 3/C. 02-00	BCD-201M2SSEE
26	包装箱	20091963	个	双层瓦楞纸	DD2-27. 3E/C1wlp	BCD-201M2SSEE
27	电路图铭牌	20206692	张	招贴纸	DD2--27. 3D2/C. 02-00	BCD-201M2SSEE
28	能效标贴	20091964	张	可移胶	DD2--27. 3E/C. 02-00	BCD-201M2SSEE
29	包装标贴	20091965	张	不干胶/白色	DD2--27. 3 E/C. 02-00	BCD-201M2SSEE
30	冷藏门体	10024650	扇	绚丽银	DD2-27. 3E/WLP	BCD-201M2SSEE
31	冷冻门体	10024651	扇	绚丽银	DD2-27. 3E/WLP	BCD-201M2SSEE
32	上铰链	20020867	件	喷涂/灰	DD2-24. 2/C. 00. 01-00	BCD-201M2SSEE
33	下门密封条	20012195	条	PVC/白色	DD2-27. 3/C1TCL. 00-02	BCD-201M2SSEE
34	F 蒸发器	20060724	件	喷涂/白	DD3-28/C1. 00-01	BCD-225M3G2EE
35	上门封	20015411	条	PVC/浅色		BCD-225M3G2EE
36	下门封	20013112	条	PVC/浅色	DD3-29D1/C1WLP. 03. 01-00	BCD-225M3G2EE
37	中门封	20013111	条	PVC/浅色	DD3-29D1/C1WLP. 03. 01-00	BCD-225M3G2EE
38	包装箱	20091692	个	双层瓦楞纸	DD3-29D2/C1WLP. 03. 01-00	BCD-225M3G2EE
39	电路图铭牌	20206691	张	招贴纸	DD3-29D1/C1WLP. 03. 01-00	BCD-225M3G2EE
40	能效标贴	20091693	张	可移胶	DD3-29D1/C1WLP. 03. 01-00	BCD-225M3G2EE
41	包装标贴	20091694	张	不干胶/白色	DD3-29D1/C1WLP. 03. 01-00	BCD-225M3G2EE
42	使用说明书	20091953	本	双面铜版纸	SM-WLP02-A	BCD-225M3G2EE



SERVICE MANUAL

43	冷藏门体	10024590	扇	晶莹红	DD3-29D1/C1WLP. 03. 01-00	BCD-225M3G2EE
44	中门体	10024591	扇	晶莹红	DD3-29D1/C1WLP. 03. 01-00	BCD-225M3G2EE
45	冷冻门体	10024592	扇	晶莹红	DD3-29D1/C1WLP. 03. 01-00	BCD-225M3G2EE
46	LED灯组件	20050345	个	220V-240V	G01Y-00	BCD-225M3G2EE
47	上铰链	20022193	件	喷涂/灰	DD3-35. 1/C. 00. 03-00	BCD-225M3G2EE
48	下门铰链	20021989	个	喷涂/灰	DD2-25. 1/C. 00. 03-00	BCD-225M3G2EE
49	上抽屉	20013264	件	PS/无色透明	DD2-25/C. 10-03	BCD-225M3G2EE
50	上铰链	20021988	个	喷涂/灰	DD3-35D2/. 00. 01-00	BCD-225M3G2EE
51	压缩机	20061157	台	NB1080Y	NB1080Y	BCD-225M3G2EE
52	压缩机接水盘	20015357	件	黑色	W25-09-s	BCD-225M3G2EE
53	下门密封条	20013114	条	PVC/浅色	DD3-29D1/C1HM. 03. 01-00	BCD-225M3G2EE
54	中门上中上抽屉	20017663	件	PS/无色透明	DD3-26M2/ZNS. 10. 01-00	BCD-225M3G2EE
55	中门中下抽屉	20017231		PS/无色透明	DD3-26M2/ZNS. 10. 01-00	BCD-225M3G2EE
56	下门铰链	20020142	个	喷涂/灰	DF2-18/00. 04-00	BCD-182M2G2EE/201M2SSEE
57	中铰链	20020770	个	镀铬	G00. 12-00	BCD-182M2G2EE/201M2SSEE
58	中铰链	20021459	个	镀铬	G00. 18-00A	BCD-182M2G2EE/225M3G2EE
59	顶盖	20012181	件	HIPS/灰	DD2-25. 3/C. 00-01	BCD-182M2G2EE/201M2SSEE
60	使用说明书	20091951	本	双面铜版纸	SM-WLP01-A	BCD-182M2G2EE/201M2SSEE
61	LED灯组件	20050257	个	220V-240V	G01Y-00	BCD-182M2G2EE/201M2SSEE
62	压缩机	20061695	个	PZ59E1B	PZ59E1B	BCD-182M2G2EE/201M2SSEE
63	压缩机托板	20021055	件	钛锌铁	G00. 03-01/540C	BCD-182M2G2EE/201M2SSEE/225M3G2EE
64	冷藏门封	20012175	条	PVC/灰色	DD25-25. 3/C. 02-00	BCD-182M2G2EE/201M2SSEE/225M3G2EE
65	压缩机后罩	20014104	件	ABS/灰	G00-32	BCD-182M2G2EE/201M2SSEE/225M3G2EE
66	上垫	20033342	个	EPS/白色泡沫	DD2-27. 3/C. 10-03	BCD-182M2G2EE/201M2SSEE/225M3G2EE
67	下垫	20033341	个	EPS/白色泡沫	DD2-27. 3/C. 10-03	BCD-182M2G2EE/201M2SSEE/225M3G2EE
68	前角垫	20087698	块	EPS/白色泡沫	DD2-27. 3/C. 10-03	BCD-182M2G2EE/201M2SSEE/225M3G2EE
69	后角垫	20087699	块	EPS/白色泡沫	DD2-27. 3/C. 10-03	BCD-182M2G2EE/201M2SSEE/225M3G2EE
70	底盘	20034677	个	中空纸板	DD2-27. 3/C. 10-03	BCD-182M2G2EE/201M2SSEE/225M3G2EE
71	塑料包装袋	20033343	个	PE/透明	DD2-27. 3C. 10-04	BCD-182M2G2EE/201M2SSEE/225M3G2EE
72	压缩机托板	20021055	件	钛锌铁	G00. 03-01/540C	BCD-182M2G2EE/201M2SSEE/225M3G2EE
73	蛋架(大)	20012021	件	PS/无色透明	DF2-23. 06-03	BCD-182M2G2EE/201M2SSEE/225M3G2EE
74	蛋架(小)	20012020	件	PS/无色透明	DF2-18. 06-03	BCD-182M2G2EE/201M2SSEE/225M3G2EE
75	底盘	20034677	个	中空纸板	DD2-27. 3/C. 10-03	BCD-182M2G2EE/201M2SSEE/225M3G2EE
76	果菜箱	20017760	件	PS/无色透明	DD2-27. 3/C. 10-03	BCD-182M2G2EE/201M2SSEE/225M3G2EE
77	上门上搁架	20015556	件	PS/无色透明	DD2-27. 3/C. 10-03	BCD-182M2G2EE/201M2SSEE/225M3G2EE
78	上门下搁架	20015557	件	PS/无色透明	DD2-27. 3/C. 10-03	BCD-182M2G2EE/201M2SSEE/225M3G2EE
79	下抽屉	20017758	件	PS/无色透明	DD2-27. 3/C. 10-03	BCD-182M2G2EE/201M2SSEE/225M3G2EE
80	小搁架	20015558	件	PS/无色透明	DD2-25/C1TCL. 03-09	BCD-182M2G2EE/201M2SSEE/225M3G2EE
81	中抽屉(第2)	20017759	件	PS/无色透明	DD2-27. 3/C. 10-03	BCD-182M2G2EE/201M2SSEE/225M3G2EE



SERVICE MANUAL

	个)					
82	矮调节脚	20011863	个	HIPS/灰色	G00.01-00	BCD-182M2G2EE/201M2SSEE/225M3G2EE
83	矮前脚	20010343	个	HIPS/灰色	G00.02D-00	BCD-182M2G2EE/201M2SSEE/225M3G2EE
84	冰格	20010030	件	PE/白色	G00-05	BCD-182M2G2EE/201M2SSEE/225M3G2EE
85	磁控开关	20050258	个	HIPS/黑色	CTR-14B	BCD-182M2G2EE/201M2SSEE/225M3G2EE
86	电源线	20050049	根	灰色/2.1M	G00.04A-00	BCD-182M2G2EE/201M2SSEE/225M3G2EE
87	调温旋钮	20012234	个	HIPS/白色	G01N-03	BCD-182M2G2EE/201M2SSEE/225M3G2EE
88	干燥过滤器	20060745	件	(紫铜管, \$	W15-06	BCD-182M2G2EE/201M2SSEE/225M3G2EE
89	果菜箱盖部件	20206824	件	钢化玻璃. 专用	DD2-25.3D2/C1WLP.00.06	BCD-182M2G2EE/201M2SSEE/225M3G2EE
90	冷藏层架部件	20206825	件	钢化玻璃. 专用	DD2-27.3/C.10-03	BCD-182M2G2EE/201M2SSEE/225M3G2EE
91	轮	20012952	个	HIPS/灰色	G00.03-02 / 490E	BCD-182M2G2EE/201M2SSEE/225M3G2EE
92	门开关	20050006	个	HIPS/白色	W12-01	BCD-182M2G2EE/201M2SSEE/225M3G2EE
93	温控器	20060567	个	WDF26N-L2	WDF26N-L2	BCD-182M2G2EE/201M2SSEE/225M3G2EE
94	底盘	3070900023	个	中空纸板	DD3-35D2/C1WLP.03-00	BCD-266M3GS
95	上垫	3071000122	个	EPS/白色泡沫	DD3-35D2/C1WLP.03-00	BCD-266M3GS
96	底盘	3070900027	个	中空纸板	DD3-28.9D5/C1WLP.03-00	BCD-216M3GS
97	下垫	3071000123	个	EPS/白色泡沫	DD3-35D2/C1WLP.03-00	BCD-266M3GS
98	上垫	3071000180	个	EPS/白色泡沫	DD3-28.9D5/C1WLP.03-00	BCD-216M3GS
99	下门铰	3031400052	个	喷涂/灰	DD3-35D2/C1WLP.03-00	BCD-266M3GS
100	下垫	3071000183	个	EPS/白色泡沫	DD3-28.9D5/C1WLP.03-00	BCD-216M3GS
101	上铰链	3031400051	个	喷涂/灰	DD3-35D2/C1WLP.03-00	BCD-266M3GS
102	下门铰	20021989	个	喷涂/灰	DD3-28.9D5/C1WLP.03-00	BCD-216M3GS
103	中铰链	3031400055	个	镀铬	DD3-35D2/C1WLP.03-00	BCD-266M3GS
104	上铰链	20021988	个	喷涂/灰	DD3-28.9D5/C1WLP.03-00	BCD-216M3GS
105	压缩机托板	3039900132	件	钛锌铁	DD3-35D2/C1WLP.03-00	BCD-266M3GS
106	中铰链	3031400055	个	镀铬	DD3-28.9D5/C1WLP.03-00	BCD-216M3GS
107	压缩机后罩	3020600063	件	ABS/灰	DD3-35D2/C1WLP.03-00	BCD-266M3GS
108	压缩机托板	3039900126	件	钛锌铁	DD3-28.9D5/C1WLP.03-00	BCD-216M3GS
109	压缩机接水盘	20015357	件	黑色	DD3-28.9D5/C1WLP.03-00	BCD-216M3GS
110	压缩机后罩	3020600009	件	ABS/灰	DD3-28.9D5/C1WLP.03-00	BCD-216M3GS
111	冷藏层架部件	3020500160	件	钢化玻璃. 专用	DD3-35D2/C1WLP.03-00	BCD-266M3GS
112	果菜箱盖部件	3020500162	件	钢化玻璃. 专用	DD3-35D2/C1WLP.03-00	BCD-266M3GS
113	压缩机	3040100243	个	EMR40CLP	EMR40CLP	BCD-266M3GS
114	冷藏层架部件	3020500161	件	钢化玻璃. 专用	DD3-28.9D5/C1WLP.03-00	BCD-216M3GS
115	果菜箱盖部件	20120030082	件	钢化玻璃. 专用	DD3-28.9D5/C1WLP.03-00	BCD-216M3GS
116	果菜箱	20122040236	件	PS/无色透明	DD3-35D2/C1WLP.03-00	BCD-266M3GS
117	使用说明书	3070703179	本	双面铜版纸	说明书 SM-WLP02-E	BCD-216M3GS
118	中抽屉(第2)	20122030430	件	PS/无色透明	DD3-35D2/C1WLP.03-00	BCD-266M3GS
119	压缩机	3040100242	个	EMR32CLP	压缩机 EMR32CLP	BCD-216M3GS
120	下抽屉	20122030429	件	PS/无色透明	DD3-35D2/C1WLP.03-00	BCD-266M3GS
121	F蒸发器	3040300039	件	喷涂/白	DD3-28.9D5/C1WLP.03-00	BCD-216M3GS



SERVICE MANUAL

122	小搁架	20122050432	件	PS/无色透明	DD3-35D2/C1WLP. 03-00	BCD-266M3GS
123	LED 灯组件	20050257	个	220V-240V	DD3-28. 9D5/C1WLP. 03-00	BCD-216M3GS
124	上门下搁架	20122050129	件	PS/无色透明	DD3-35D2/C1WLP. 03-00	BCD-266M3GS
125	塑料包装袋	3071100014	个	PE/透明	DD3-28. 9D5/C1WLP. 03-00	BCD-216M3GS
126	上门上搁架	20122050130	件	PS/无色透明	DD3-35D2/C1WLP. 03-00	BCD-266M3GS
127	果菜箱	20122040234	件	PS/无色透明	DD3-28. 9D5/C1WLP. 03-00	BCD-216M3GS
128	中抽屉(第 2)	20122030424	件	PS/无色透明	DD3-28. 9D5/C1WLP. 03-00	BCD-216M3GS
129	F 蒸发器	3040300032	件	喷涂/白	DD3-35D2/C1WLP. 03-00	BCD-266M3GS
130	变温抽屉	20122030422		PS/无色透明	DD3-28. 9D5/C1WLP. 00-05	BCD-216M3GS
131	上门封	3020400122	条	PVC/浅色	DD3-35D2/C1WLP. 03-00	BCD-266M3GS
132	下抽屉	20122030426	件	PS/无色透明	DD3-28. 9D5/C1WLP. 03-00	BCD-216M3GS
133	压缩机接水盘	20015357	件	黑色	DD3-35D2/C1WLP. 03-00	BCD-266M3GS
134	小搁架	20122050450	件	PS/无色透明	DD3-28. 9D5/C1WLP. 03-00	BCD-216M3GS
135	下门封	3020400124	条	PVC/浅色	DD3-35D2/C1WLP. 03-00	BCD-266M3GS
136	上门下搁架	20122050489	件	PS/无色透明	DD3-28. 9D5/C1WLP. 03-00	BCD-216M3GS
137	中门封	3020400123	条	PVC/浅色	DD3-35D2/C1WLP. 03-00	BCD-266M3GS
138	上门上搁架	20122050282	件	PS/无色透明	DD3-28. 9D5/C1WLP. 03-00	BCD-216M3GS
139	电路图铭牌	3090300084	张	招贴纸	DD3-35D2/C1WLP. 03-00	BCD-266M3GS
140	中门门封	3020400159	条	PVC/白色	DD3-28. 9D5/C1WLP. 03-00	BCD-216M3GS
141	使用说明书	3070703179	本	双面铜版纸	说明书 SM-WLP02-E	BCD-266M3GS
142	冷冻门封	3020400160	条	PVC/灰色	DD3-28. 9D5/C1WLP. 03-00	BCD-216M3GS
143	包装标贴	3110300107	张	不干胶/白色	DD3-35D2/C1WLP. 03-00	BCD-266M3GS
144	冷藏门封	3020400189	条	PVC/灰色	DD3-28. 9D5/C1WLP. 03-00	BCD-216M3GS
145	能效标贴	3100300085	张	可移胶	DD3-35D2/C1WLP. 03-00	BCD-266M3GS
146	包装箱	3070101244	个	双层瓦楞纸	DD3-35D2/C1WLP. 03-00	BCD-266M3GS
147	电路图铭牌	3090300083	张	招贴纸	DD3-28. 9D5/C1WLP. 03-00	BCD-216M3GS
148	LED 灯组件	3050400007	个	220V-240V	DD3-35D2/C1WLP. 03-00	BCD-266M3GS
149	包装箱	3070101243	个	双层瓦楞纸	DD3-28. 9D5/C1WLP. 03-00	BCD-216M3GS
150	中门抽屉	20122030428		PS/无色透明	DD3-35D2/C1WLP. 03-00	BCD-266M3GS
151	包装标贴	3110300106	张	不干胶/白色	DD3-28. 9D5/C1WLP. 03-00	BCD-216M3GS
152	上抽屉	20122030381	件	PS/无色透明	DD3-35D2/C1WLP. 03-00	BCD-266M3GS
153	能效标贴	3100300084	张	可移胶	DD3-28. 9D5/C1WLP. 03-00	BCD-216M3GS
154	下门密封条	3020500076	条	PVC/浅色	DD3-35D2/C1WLP. 03-00	BCD-266M3GS
155	冷冻门体	20101030404	扇	锋睿银	DD3-28. 9D5/C1WLP. 03-00	BCD-216M3GS
156	冷冻门体	20101030407	扇	锋睿银	DD3-35D2/C1WLP. 03-00	BCD-266M3GS
157	中门	20101030403	扇	锋睿银	DD3-28. 9D5/C1WLP. 03-00	BCD-216M3GS
158	中门体	20101030406	扇	锋睿银	DD3-35D2/C1WLP. 03-00	BCD-266M3GS
159	冷藏门体	20101030402	扇	锋睿银	DD3-28. 9D5/C1WLP. 03-00	BCD-216M3GS
160	冷藏门体	20101030405	扇	锋睿银	DD3-35D2/C1WLP. 03-00	BCD-266M3GS



二、爆炸图:

BCD-182M2G2EE/BCD-182M2SSEE/BCD-201M2SEE/BCD-2

01M2G2EE 爆炸图

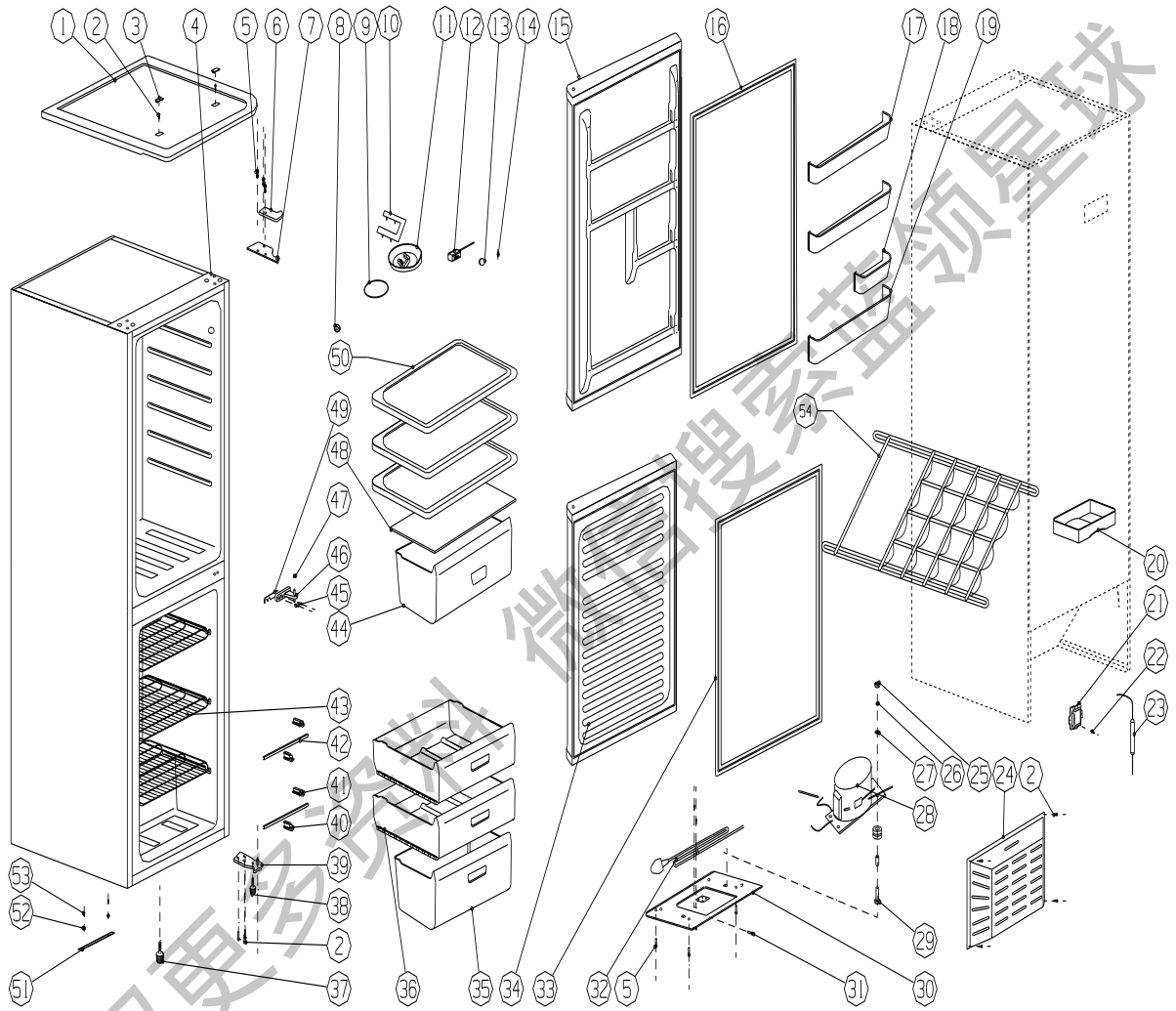

DD2-25.3 EBM190SPA

序号	名称	数量	序号	名称	数量	序号	名称	数量	序号	名称	数量
1	顶盖	1	13	扁盖旋钮	1	25	螺母M6	4	37	高前脚	1
2	自攻螺钉T4.2X9.5	11	14	自攻螺钉M4X12	3	26	垫圈	4	38	矮前脚	1
3	顶盖螺钉盖	2	15	上门	1	27	垫圈	4	39	下门铁部件	1
4	箱体	1	16	上门门封	1	28	压缩机	1	40	左固定块	2
5	法兰面螺钉MSX16	9	17	上搁架	2	29	组合螺栓M6X30	4	41	右固定块	2
6	上门铰盖	1	18	小搁架	1	30	压缩机托板	1	42	装饰卡条2	2
7	上门铁部件	1	19	下搁架	1	31	地线螺钉	2	43	F蒸发器	1
8	门开关	1	20	接水盘	1	32	电源线	1	44	果菜箱	1
9	灯罩	1	21	接钱盒	1	33	下门门封	1	45	法兰面螺钉MSX20	2
10	LED灯及电路板	1	22	自攻螺钉	1	34	下门	1	46	中门铰	1
11	控制器壳	1	23	干燥过滤器	1	35	下抽屉	1	47	门铰轴垫	1
12	温控器	1	24	压缩机后罩	1	36	中抽屉	2	48	果菜箱盖部件	1



BCD-225M3G2EE 爆炸图

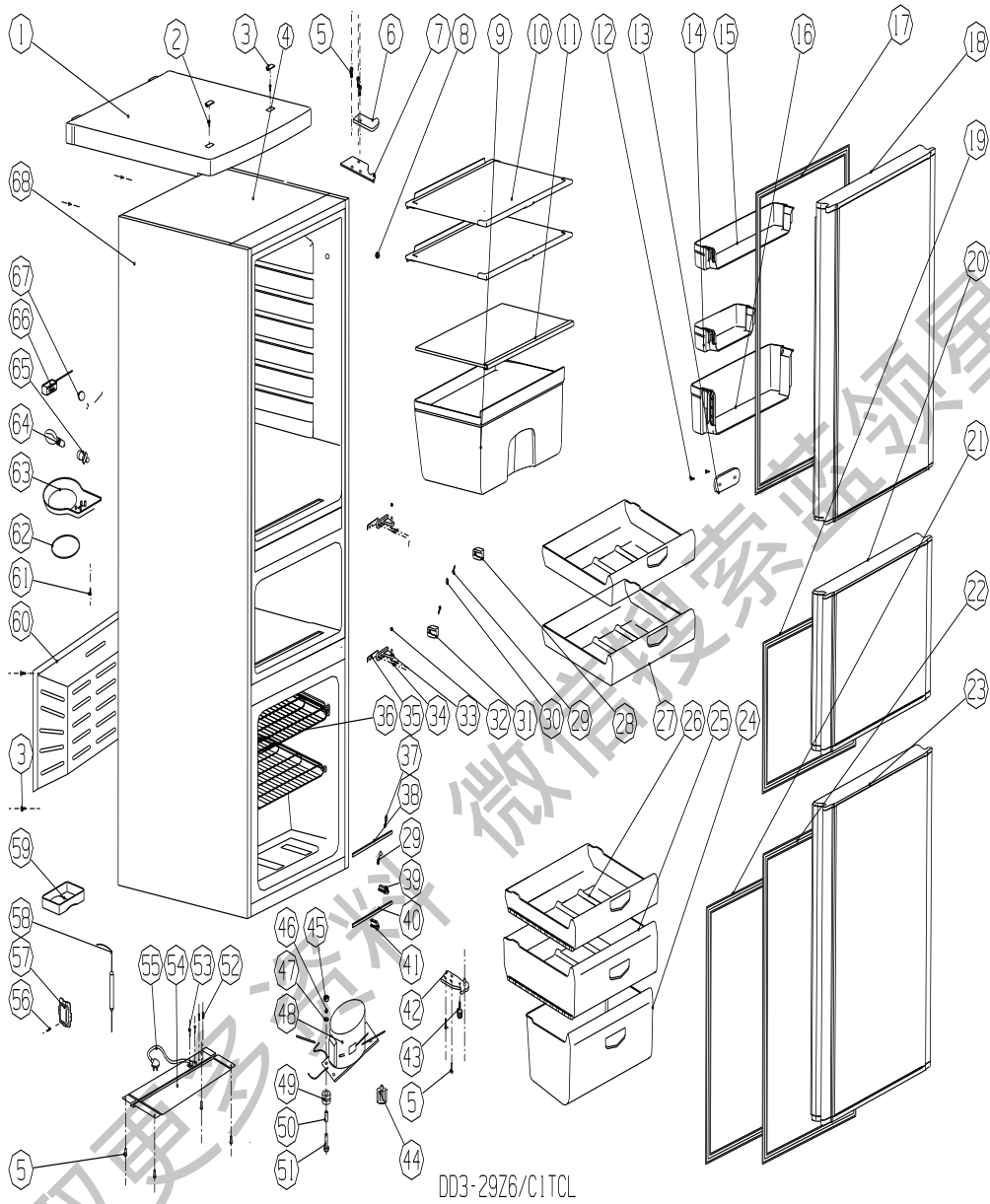

DD3-29Z6/CITCL

DD3-29

序号	名称	数量	序号	名称	数量	序号	名称	数量	序号	名称	数量	序号	名称	数量
1	顶盖	1	133	脚踏板	1	25	中搁架	1	37	装饰卡条	2	49	脚踏板	4
2	内胆板1514-209,5	7	14	小搁架	2	26	上搁架	1	38	装饰密封条	1	50	冷冻室	4
3	脚踏板	2	15	上搁架	2	27	冷冻室搁架	2	39	冷冻室架	2	51	综合螺栓M6X30	1
4	脚踏板	2	16	下搁架	1	28	冷冻室搁架	1	40	脚踏卡条2	2	52	脚踏螺栓	1
5	冷冻室搁架	1	17	上门门封	1	29	冷冻室搁架	2	41	冷冻室架	2	53	冷冻室架	1
6	上门门封	1	18	上门	1	30	冷冻室搁架	2	42	下门门封	1	54	冷冻室架	1
7	上门门封	1	19	中门门封	1	31	冷冻室搁架	1	43	冷冻室架	1	55	冷冻室架	1
8	门开关	1	20	中门	1	32	冷冻室搁架	1	44	冷冻室架	1	56	冷冻室架	1
9	脚踏板	1	21	下门门封	1	33	冷冻室搁架	1	45	冷冻室架	4	57	冷冻室架	3
10	冷冻室搁架	2	22	下门门封	1	34	冷冻室搁架	1	46	冷冻室架	4	58	冷冻室架	1
11	冷冻室搁架	1	23	下门	1	35	冷冻室搁架	1	47	冷冻室架	4	59	冷冻室架	1
12	冷冻室搁架	2	24	下搁架	1	36	冷冻室架	1	48	冷冻室架	1	60	冷冻室架	1



BCD-245M2GE 爆炸图

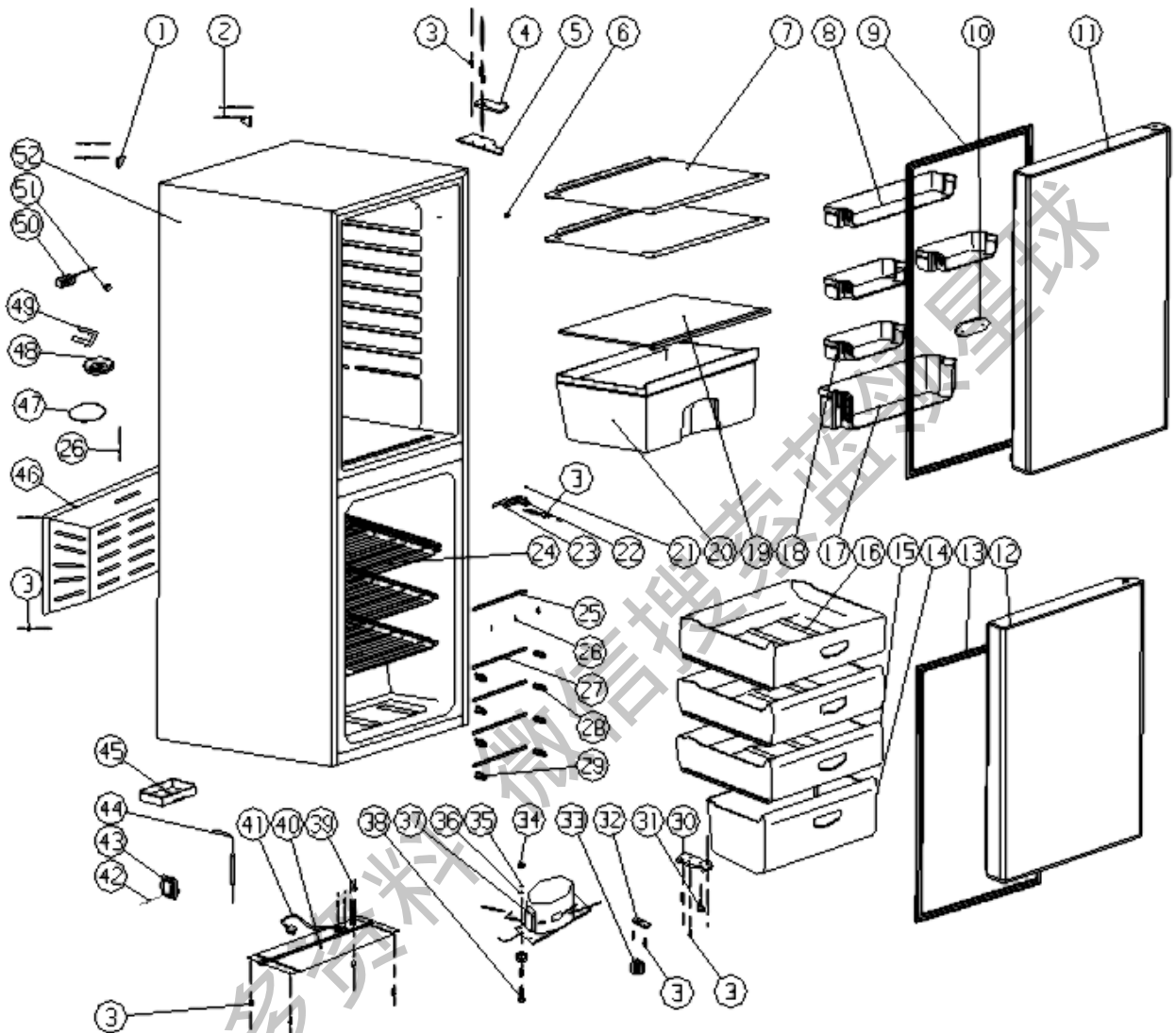

序号	名称	数量	序号	名称	数量	序号	名称	数量	序号	名称	数量
1	后角装饰盖	2	27	装饰卡条	4	13	下门门封	1	39	地线螺钉	2
2	自攻螺钉 ST4.2x12	4	28	右固定块	4	14	下抽屉	1	40	压缩机托板	1
3	法兰面螺钉 M5x16	12	29	左固定块	4	15	中抽屉	2	41	电源线	1
4	上门铰盖	1	30	下门铰部件	1	16	上抽屉	1	42	自攻螺钉	1
5	上门铰部件	1	31	矮前脚	1	17	下搁架	1	43	接线盒	1
6	门灯开关	1	32	调节脚垫片	1	18	小搁架	3	44	干燥过滤器	1
7	冷藏室层架部件	3	33	高前脚	1	19	果菜箱盖部件	1	45	接水盘	1
8	上搁架	1	34	螺母 M6	4	20	果菜箱	1	46	压缩机后罩	1
9	上门门封	1	35	垫圈	4	21	门铰轴垫	1	47	灯罩	1
10	除臭块	1	36	垫圈	4	22	中门铰	1	48	控制器壳	1
11	上门	1	37	压缩机	1	23	门铰轴垫	1	49	LED灯及电路板	1
12	下门	1	38	组合螺钉 M6x20	4	24	F蒸发器	1	50	温控器	1
						25	装饰密封条	1	51	调温旋钮	1



BCD-216M3GS 产品爆炸图

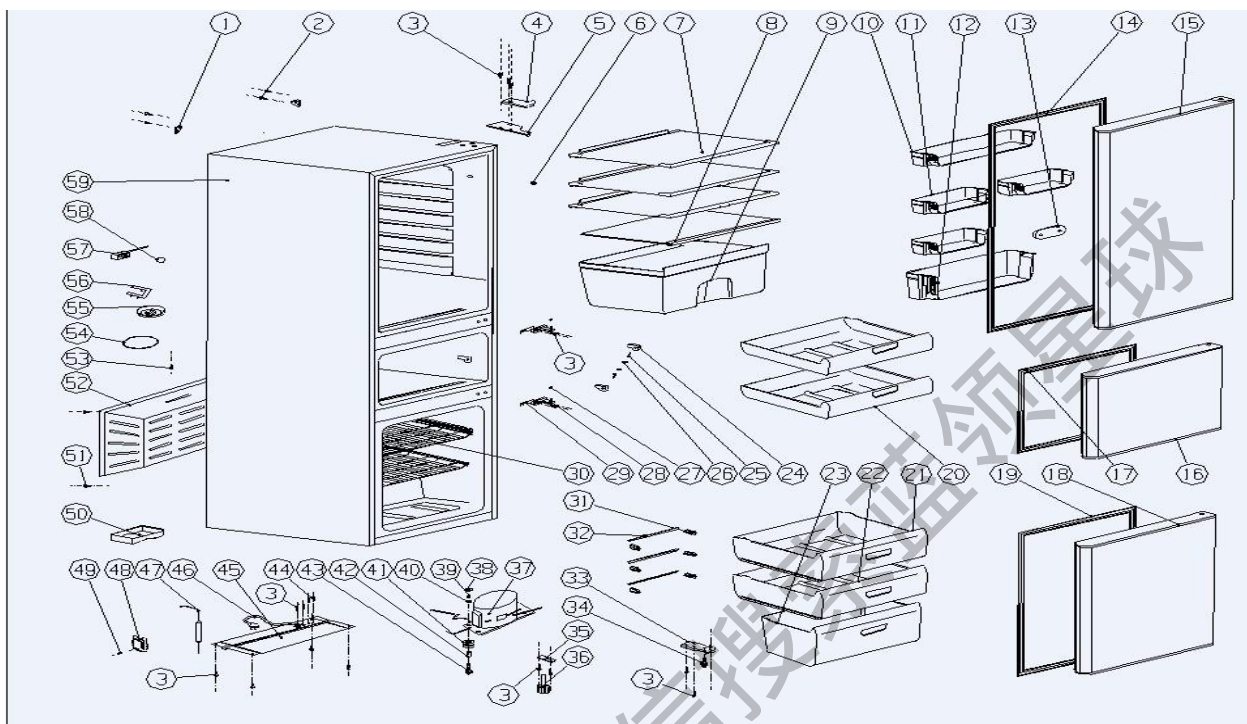

BCD-216M3GS

序号	名称	数量	序号	名称	数量	序号	名称	数量	序号	名称	数量
1	后角装饰盖	2	18	下门	1	35	调节脚垫片	1	52	压缩机后罩	1
2	自攻螺钉ST4.2x12	4	19	下门门封	1	36	高调节脚	1	53	自攻螺钉4x12	2
3	法兰面螺钉M5x16	16	20	变温抽屉	2	37	压缩机	1	54	灯罩	1
4	上门铰盖	1	21	上抽屉	1	38	螺母M6	4	55	控制器壳	1
5	上门铰部件	1	22	中抽屉	1	39	垫圈	4	56	LED灯及电路板	1
6	门灯开关	1	23	下抽屉	1	40	垫圈	4	57	温控器	1
7	冷藏室层架部件	3	24	微冻室限位块	2	41	防震胶圈	4	58	调温旋钮	1
8	果菜箱盖部件	1	25	自攻螺钉ST4x9.5	2	42	轴套	4	59	箱体	1
9	果菜箱	1	26	螺钉盖	2	43	组合螺栓	4			
10	上搁架	1	27	门铰轴垫	6	44	接地线圆头螺钉	2			
11	小搁架	3	28	中门铰	2	45	压缩机托板	1			
12	下搁架	1	29	门铰垫片	2	46	电源线	1			
13	除臭块	1	30	F蒸发器	1	47	干燥过滤器	1			
14	上门门封	1	31	固定块	6	48	接线盒	1			
15	上门	1	32	装饰卡条	3	49	连接管	1			
16	中门	1	33	下门铰	1	50	接水盘	1			
17	中门门封	1	34	矮前脚	1	51	法兰面螺钉M5x20	4			



BCD-266M2GS 产品爆炸图

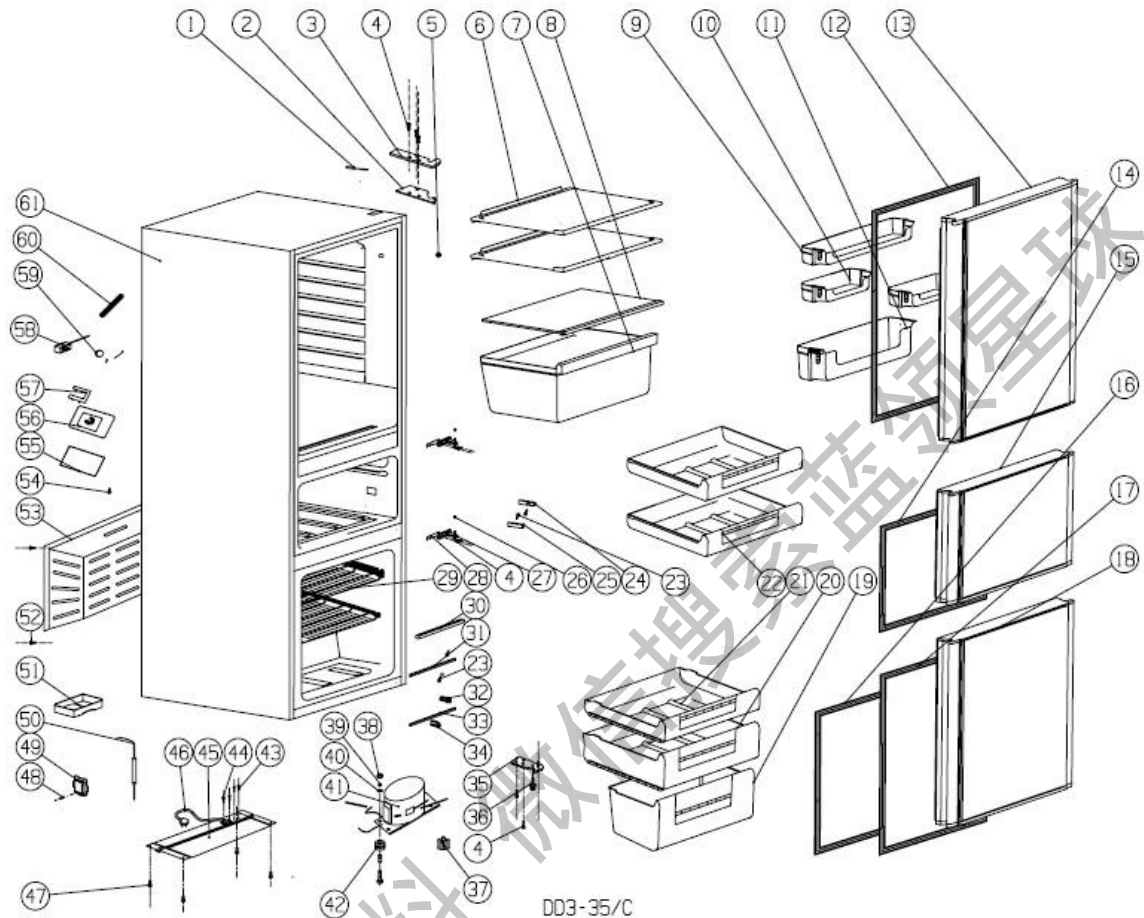

DD3-35/C

DD3-35														
序号	名称	数量	序号	名称	数量	序号	名称	数量	序号	名称	数量	序号	名称	数量
1	磁控开关	1	13	上门	1	25	左抽屉限位块	1	37	高前脚	1	49	接线盒	1
2	上门铰部件	1	14	中门门封	1	26	门铰抽垫	4	38	螺母M6	4	50	干燥过滤器	1
3	上门铰盖	1	15	中门	1	27	中门铰	2	39	垫圈	4	51	接水盘	1
4	法兰面螺钉M5X16	9	16	下门密封条	1	28	中门铰垫	2	40	垫圈	4	52	自攻螺钉M4X12	3
5	门开关	1	17	下门门封	1	29	F蒸发器	1	41	压缩机	1	53	压缩机后罩	1
6	冷藏室层架部件	2	18	下门	1	30	装饰密封卡条	1	42	组合螺钉M6X30	4	54	自攻螺钉	1
7	果菜箱盖部件	1	19	下抽屉	1	31	装饰卡条座	1	43	地线螺钉	2	55	灯罩	1
8	果菜箱	1	20	中抽屉	1	32	右固定块	2	44	自攻螺钉	2	56	控制器壳	1
9	上搁架	1	21	上抽屉	1	33	装饰卡条座	1	45	压缩机托板	1	57	LED灯及电路板	1
10	小搁架	2	22	变温室抽屉	2	34	左固定块	2	46	电源线	1	58	温控器	1
11	下搁架	1	23	自攻螺钉ST4X9.5	7	35	下门铰部件	1	47	法兰面螺钉M5X16	4	59	调温旋钮	1
12	上门门封	1	24	右抽屉限位块	1	36	矮前脚	1	48	自攻螺钉	1	60	防鼠弹簧	1



BCD-182M2G2EE/BCD-182M2SSEE/BCD-201M2SEE/BCD-201M2G2EE/245M2GE 产品焊点图:



焊点



BCD-225M3G2EE/216M3GS/266M3GS 产品焊点图:





获取更多资料
微信搜索蓝领星球
END



SERVICE MANUAL

获取更多资料 微信搜索蓝领星球