

日立产品介绍

获取更多资料 微信搜索蓝领星球

- 一) FLEX MULTI系列 (标准型)
- 二) FLEX MULTI系列 (热回收型)
- 三) FLEX MULTI系列 (全变频D系列)
- 四) 节能先锋系列
- 五) 水源变频多联机系列
- 六) SET-FREE侧出风系列
- 七) SET-FREE mini系列
- 八) IVX mini系列
- 九) VAM mini系列
- 十) ES系列
- 十一) EX系列
- 十二) 商用分体系列 (R22系列/N系列/全直流变频风管机)
- 十三) 强热地暖中央空调
- 十四) 多功能SET FREE
- 十五) 新风处理机和全热交换器

一) FLEX MULTI系列(标准型)

获取更多资料 微信搜索 蓝领星球

FLEX MULTI系列(标准型)

1、室外机系列

○容量范围:22.4~150kW

○型号命名 (10HP为例)

RAS-280FSN6Q

RAS:室外机

280: 名义制冷量(×100W)

FSN6Q:FLEX MULTI系列

○容量换算: **1HP≈2.8kW**

室外机组合

HP	型号	制冷量 (kW)	室外机组合			可接室内机台数
8 HP	RAS-224FSN6Q	22.4	RAS-224FSN6Q			13
10 HP	RAS-280FSN6Q	28.0	RAS-280FSN6Q			16
12 HP	RAS-335FSN6Q	33.5	RAS-335FSN6Q			19
14 HP	RAS-400FSN6Q	40.0	RAS-400FSN6Q			23
16 HP	RAS-450FSN6Q	45.0	RAS-450FSN6Q			26
18 HP	RAS-500FSN6Q	50.0	RAS-500FSN6Q			26
18 HP*	RAS-504FSN6Q	50.4	RAS-224FSN6Q	RAS-280FSN6Q		26
20 HP	RAS-560FSN6Q	56.0	RAS-280FSN6Q	RAS-280FSN6Q		33
22 HP	RAS-630FSN6Q	62.4	RAS-224FSN6Q	RAS-400FSN6Q		36
24 HP	RAS-690FSN6Q	68.0	RAS-280FSN6Q	RAS-400FSN6Q		40
26 HP	RAS-730FSN6Q	73.5	RAS-335FSN6Q	RAS-400FSN6Q		43
28 HP	RAS-800FSN6Q	80.0	RAS-400FSN6Q	RAS-400FSN6Q		47
30 HP	RAS-850FSN6Q	85.0	RAS-400FSN6Q	RAS-450FSN6Q		50
32 HP	RAS-900FSN6Q	90.0	RAS-450FSN6Q	RAS-450FSN6Q		53
34 HP	RAS-960FSN6Q	96.0	RAS-224FSN6Q	RAS-280FSN6Q	RAS-450FSN6Q	56
36 HP	RAS-1010FSN6Q	101.0	RAS-280FSN6Q	RAS-280FSN6Q	RAS-450FSN6Q	59
38 HP	RAS-1070FSN6Q	107.0	RAS-335FSN6Q	RAS-335FSN6Q	RAS-400FSN6Q	64
40 HP	RAS-1130FSN6Q	113.0	RAS-335FSN6Q	RAS-335FSN6Q	RAS-450FSN6Q	64
42 HP	RAS-1180FSN6Q	118.5	RAS-335FSN6Q	RAS-400FSN6Q	RAS-450FSN6Q	64
44 HP	RAS-1240FSN6Q	123.5	RAS-335FSN6Q	RAS-450FSN6Q	RAS-450FSN6Q	64
46 HP	RAS-1300FSN6Q	130.0	RAS-400FSN6Q	RAS-450FSN6Q	RAS-450FSN6Q	64
48 HP	RAS-1350FSN6Q	135.0	RAS-450FSN6Q	RAS-450FSN6Q	RAS-450FSN6Q	64
50 HP	RAS-1400FSN6Q	140.0	RAS-450FSN6Q	RAS-450FSN6Q	RAS-500FSN6Q	64
52 HP	RAS-1450FSN6Q	145.0	RAS-450FSN6Q	RAS-500FSN6Q	RAS-500FSN6Q	64
54 HP	RAS-1500FSN6Q	150.0	RAS-500FSN6Q	RAS-500FSN6Q	RAS-500FSN6Q	64

*注: RAS-504FSN6Q为18HP的高效组合机型。

FLEX MULTI系列(标准型)

HITACHI
Inspire the Next

1、室外机系列

8HP、10HP、12HP

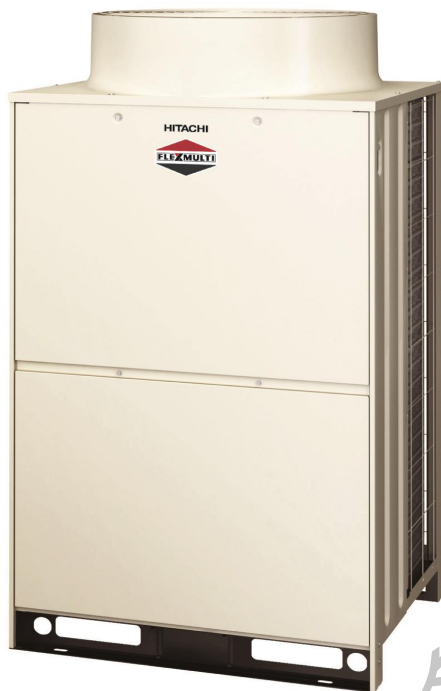

小模块尺寸 (H×W×D) :
1720×950×750

14HP/16HP/18HP



大模块尺寸 (H×W×D) :
1720×1210×750

FLEX MULTI系列(标准型)

1、室外机系列

18HP/20HP



小+小

22HP/24HP/26HP



大+小

28HP/30HP/32HP



大+大

获取更多信息 微信搜索 蓝领星球

FLEX MULTI系列(标准型)

1、室外机系列

34HP/36HP/38HP/40HP



大+小+小

42HP/44HP



大+大+小

46HP/48HP/50HP/52HP/54HP



大+大+大

FLEX MULTI系列(标准型)

HITACHI
Inspire the Next

室外机参数

匹数		16HP	18HP	18HP	20HP	22HP
型号		RAS-450FSN6Q	RAS-500FSN6Q	RAS-504FSN6Q	RAS-560FSN6Q	RAS-630FSN6Q
组合方式		RAS-450FSN6Q	RAS-500FSN6Q	RAS-224FSN6Q	RAS-280FSN6Q	RAS-224FSN6Q
				RAS-280FSN6Q	RAS-280FSN6Q	RAS-400FSN6Q
室外机电源		380V/50Hz				
额定制冷量 *1)	kW	45.0	50.0	50.4	56.0	62.4
额定制冷量 *2)	kW	45.6	50.7	51.1	56.8	63.2
额定制热量	kW	50.0	56.0	56.5	63.0	70.0
噪音 (A声压级)	dB	59	60	59	60	61
夜间静音模式噪音 (A声压级)	dB	45	45	47	48	48
外壳颜色		象牙白				
外形尺寸(高Hx宽Wx厚D)	mm	1720 x 1210 x 750		(1720 x 950 x 750)+(1720 x 950 x 750)		(1720 x 950 x 750)+ (1720 x 1210 x 750)
净重	kg	310	315	418	420	503
制冷剂种类		R410A				
制冷剂流量控制		微电脑控制电子膨胀阀				
压缩机形式		全封闭式涡旋压缩机				
压缩机输出功率	kW	10.4	11.6	10.8	12.0	14.0
热交换器		多路叉流翅片管				
冷凝器风扇数量		1	1	2	2	2
风量	m ³ /min.	195	195	325	340	350
风扇电机输出功率	kW	0.66	0.66	0.77	0.88	0.99
制冷剂接管		喇叭型接口(液侧)/钎焊连接(气侧)			钎焊连接	
液管	mm	φ12.7	φ15.88	φ15.88	φ15.88	φ15.88
气管	mm	φ28.6	φ28.6	φ28.6	φ28.6	φ28.6
冷媒注入量	kg	10.5	10.5	13.0	13.0	15.5
电气配线孔	mm	φ52	φ52	φ52	φ52	φ52
控制线孔	mm	φ26.1	φ26.1	φ26.1	φ26.1	φ26.1
包装体积	m ³	1.92	1.92	-	-	-

- 注：1、额定制冷量与制热量是在室内机与室外机配置率为100%时，在如下工况下测定：室内温度，27℃ DB *1)/19℃ WB *2)/19.5℃ WB，室外温度35℃ DB，管道长度：7.5m，管道高度差：0m；
2、额定制热量测试工况：室内温度，20℃ DB，室外温度7℃ DB 6℃ WB，管道长度：7.5m，管道高度差：0m；
3、噪音的测试条件：距离地面1.5m，及距离室外机维修面板表面外1m处。噪音参数是在无反射回音的消音室内进行测量。

FLEX MULTI系列(标准型)

◎人性化的DIP调节设定

NO. —	额定容量 (kW)	室内机型式								DIP开关的设定		
		RPI	RPIZ	RCI	RCD	RPK	RPF	RPEI	RPE	降低容量	标准容量	增大容量
1	2.2 ← 2.8	●	●									
2	2.8 → 3.2	●	●	●	●	●	●	●				
3	3.6 ← 4.3	●	●	●	●	●	●	●				
4	4.3 → 4.5	●	●	●	●	●	●	●	●			
5	5.0 ← 5.6		●		●	●	●	●	●			
6	6.3 ← 7.1		●		●		●	●	●			
7	7.1 → 7.8				●				●			

○适合于**3HP**以下室内机；

○通过**DIP**调节室内机容量可以实现 ±0.25HP 的增减（容量调节范围**0.5HP**）；

○应用：室内负荷增加或减少时，只需**DIP**调节室内机容量，不需要更换室内机。

FLEX MULTI系列(标准型)

3、参数

3.1、天花板内置风管机

型号	RPI-22 FSN6QL	RPI-28 FSN6QL	RPI-36 FSN6QL	RPI-40 FSN6QL	RPI-45 FSN6QL	RPI-50 FSN6QL	RPI-55 FSN6QL	RPI-63 FSN6QL	RPI-71 FSN6QL	RPI-80 FSN6QL	RPI-90 FSN6QL	RPI-100 FSN6QL	RPI-112 FSN6QL	RPI-125 FSN6QL	RPI-140 FSN6QL	RPI-160 FSN6QL	
室内机电源	AC1φ, 220V/50Hz																
额定制冷量*1	kW	2.2	2.8	3.6	4.3	4.5	5.0	5.6	6.3	7.1	8.4	9.0	10.0	11.2	12.5	14.2	16.0
额定制冷量*2	kW	2.3	2.9	3.8	4.4	4.6	5.2	5.8	6.5	7.3	8.7	9.3	10.4	11.6	12.9	14.5	16.5
额定制热量	kW	2.8	3.3	4.2	4.9	5.0	5.6	6.5	7.5	8.5	9.6	10.0	11.2	13.0	14.0	16.3	18.0
噪音值 (高-中-低)	dB(A)	29.5-26-24.5	29.5-28-24.5	31-29-27	31-29-27	31-29-27	32-30-28	32-30-28	33-31-29	33-31-29	38.5-36-33	38.5-36-33	39-37-35	39-37-35	40-37-35	40-37-35	43-39-37
外形尺寸 (高H×宽W×厚D)	mm	270×(650+75)×720				270×(900+75)×720				350×(900+75)×800				350×(1300+75)×800			
回风口尺寸	mm	583×226	583×226	583×226	583×226	583×226	833×226	833×226	833×226	833×226	833×306	833×306	833×306	833×306	1233×306	1233×306	1233×306
出风口尺寸	mm	553×220	553×220	553×220	553×220	553×220	803×220	803×220	803×220	803×220	803×220	833×220	833×220	833×220	1203×220	1203×220	1203×220
净重	kg	26	26	26	26	26	35	35	35	35	46	46	46	46	58	58	58
室内风机风量 (高、中、低)	m³/min	8/7/6	8/7/6	13/11/9	13/11/9	13/11/9	15/13/11	15/13/11	16/14/12	16/14/12	25/21/17	25/21/17	27/23/19	27/23/19	37/31/25	37/31/25	38/35/29
电机功率	W	20	20	40	40	40	45	45	45	45	100	100	100	100	160	160	180
冷媒连接	喇叭形接头连接 (具有喇叭形接头)																
液管	mm	φ6.35	φ6.35	φ6.35	φ6.35	φ6.35	φ6.35	φ6.35	φ9.53	φ9.53	φ9.53	φ9.53	φ9.53	φ9.53	φ9.53	φ9.53	φ9.53
气管	mm	φ12.7	φ12.7	φ12.7	φ12.7	φ12.7	φ15.88	φ15.88	φ15.88	φ15.88	φ15.88	φ15.88	φ15.88	φ15.88	φ15.88	φ15.88	φ15.88
冷凝水管	VP25(外径φ32)																
机外静压*	Pa	30	30	30	30	30	30	30	30	30	60	60	60	60	60	60	60
包装体积	m³	0.21	0.21	0.21	0.21	0.21	0.27	0.27	0.27	0.27	0.38	0.38	0.38	0.38	0.52	0.52	0.52

○高度：71型及以下270mm，80型及以上为350mm；

○静压：71型及以下机型为30Pa，80型及以上为60Pa。

○容量换算：
1HP≈2.8kW

注：1、额定制冷量测试工况：室内温度：27℃ DB *1)19℃ WB，*2)19.5℃ WB，室外温度35℃ DB，管道长度：7.5m，管道高度差：0m；

2、额定制热量测试工况：室内温度：20℃ DB，室外温度7℃ DB，6℃ WB，管道长度：7.5m，管道高度差：0m；

3、噪音数据是按照GB/T18836-2002的附录B进行测试的，上述参数是在无反射回声的消音室内进行测量，在现场必须计入反射回声的影响；

4、带“*”的数值为没有使用过滤器的数据。

FLEX MULTI系列(标准型)

3、参数

3.2、天花板内置风管机（高静压型）

型号	RPI-22 FSN6QH	RPI-28 FSN6QH	RPI-36 FSN6QH	RPI-40 FSN6QH	RPI-45 FSN6QH	RPI-50 FSN6QH	RPI-56 FSN6QH	RPI-63 FSN6QH	RPI-71 FSN6QH	RPI-80 FSN6QH	RPI-90 FSN6QH	RPI-100 FSN6QH	RPI-112 FSN6QH	RPI-125 FSN6QH	RPI-140 FSN6QH	RPI-160 FSN6QH	RPI-224 FSN6QH	RPI-280 FSN6QH			
室内机电源	AC1φ, 220V/50Hz															AC3φ, 380V/50Hz					
额定制冷量*1)	kW	2.2	2.8	3.6	4.3	4.5	5.0	5.8	6.3	7.1	8.4	9.0	10.0	11.2	12.5	14.2	16.0	22.4	28		
额定制冷量*2)	kW	2.3	2.9	3.6	4.4	4.6	5.2	5.8	6.5	7.3	8.7	9.3	10.4	11.6	12.9	14.5	16.5	23.2	26.6		
额定制热量	kW	2.8	3.3	4.2	4.9	5.0	5.6	6.5	7.5	8.5	9.6	10.0	11.2	13.0	14.0	16.3	18.0	25.0	31.5		
噪音值 (高、中、低)	dB(A)	33-31-29	33-31-29	33-31-29	33-31-29	33-31-29	34-32-30	34-32-30	36-34-32	36-34-32	40-37-33	40-37-33	41-38-34	41-38-34	42-39-35	42-39-35	45-41-37	50	52		
外形尺寸 (H×W×D)	mm	270×(850+75)×720					270×(900+75)×720					350×(900+75)×800				350×(1300+75)×800				470×1050×1120	470×1250×1120
回风口尺寸	mm	583×226	583×226	583×226	583×226	583×226	833×226	833×226	833×226	833×226	833×306	833×306	833×306	833×306	1233×306	1233×306	1233×306	910×415	1100×415		
出风口尺寸	mm	553×220	553×220	553×220	553×220	553×220	803×220	803×220	803×220	803×220	803×220	803×220	803×220	803×220	1203×220	1203×220	1203×220	916×338	1106×338		
净重	kg	26	26	26	26	26	35	35	35	35	46	46	46	46	58	58	58	96	108		
室内机风量 (高、中、低)	m ³ /min	8/7/6	8/7/6	13/11/9	13/11/9	13/11/9	15/13/11	15/13/11	16/14/12	16/14/12	25/21/17	25/21/17	27/23/19	27/23/19	37/31/25	37/31/25	38/35/29	58	72		
电机功率	W	35	35	60	60	60	75	75	75	75	120	120	120	120	200	200	280	650	900		
冷凝接管	喇叭形接头连接 (具有喇叭形接头)																	钎焊			
液管	mm	φ6.35	φ6.35	φ6.35	φ6.35	φ6.35	φ6.35	φ6.35	φ4.53	φ4.53	φ9.53	φ9.53	φ9.53	φ9.53	φ9.53	φ9.53	φ9.53	φ9.53	φ9.53		
气管	mm	φ12.7	φ12.7	φ12.7	φ12.7	φ12.7	φ15.88	φ15.88	φ15.88	φ15.88	φ15.88	φ15.88	φ15.88	φ15.88	φ15.88	φ15.88	φ15.88	φ15.88	φ15.88		
冷凝水管	VP25(外径φ32)																				
机外静压*	Pa	50(80)	50(80)	50(80)	50(80)	50(80)	50(80)	50(80)	50(80)	50(80)	120(80)	120(80)	120(80)	120(80)	120(80)	120(80)	120(80)	220	220		
包装体积	m ³	0.21	0.21	0.21	0.21	0.21	0.27	0.27	0.27	0.27	0.38	0.38	0.38	0.38	0.52	0.52	0.52	0.90	1.06		

注：1、额定制冷量测试工况：室内温度，27℃ DB *1) 19℃ WB *2) 19.5℃ WB，室外温度35℃ DB，管道长度：7.5m，管道高度差：0m。
2、额定制热量测试工况：室内温度，20℃ DB，室外温度7℃ DB 6℃ WB，管道长度：7.5m，管道高度差：0m。
3、噪音数据是按照GB/T18836-2002的附录B进行测试的，上述参数是在无反射回声的消音室内进行测量，在现场必须计入反射回声的影响；
4、带“*”的数值为没有使用过虑器的数据。

○高度：71型及以下270mm，80型及以上为350mm；

○静压：71型及以下机型出厂为50Pa，80Pa可选，80型及以上出厂为120Pa,90Pa可选；

○电源：224型和280型电源为3相380V

FLEX MULTI系列(标准型)

3、参数

3.3、天花板内置薄型风管机

型号	RPIZ-22 FSN6Q	RPIZ-25 FSN6Q	RPIZ-28 FSN6Q	RPIZ-32 FSN6Q	RPIZ-36 FSN6Q	RPIZ-40 FSN6Q	RPIZ-45 FSN6Q	RPIZ-50 FSN6Q	RPIZ-56 FSN6Q	RPIZ-63 FSN6Q	RPIZ-71 FSN6Q	
室内机电源	AC1 ϕ , 220V/50Hz											
额定制冷量*1)	kW	2.2	2.5	2.8	3.2	3.6	4.3	4.5	5.0	5.8	6.3	7.1
额定制冷量*2)	kW	2.3	2.6	2.9	3.3	3.8	4.4	4.6	5.2	5.8	6.5	7.3
额定制热量	kW	2.8	3.0	3.3	3.6	4.2	4.9	5.0	5.6	6.5	7.5	8.5
噪音值(高-中-低)	dB(A)	27-24-21	27-24-21	27-24-21	27-24-21	31-29-26	31-29-26	31-29-26	34-30-28	34-30-28	35-33-30	35-33-30
外形尺寸 (高H×宽W×厚D)	mm	192 × 900 × 447						192 × 1170 × 447				
净重	kg	21	21	21	21	22	22	22	27	27	27	27
室内风机风量 (高、中、低)	m ³ /min	8/7/6	8/7/6	8/7/6	8/7/6	10/8/7	10/8/7	10/8/7	14.5/12.5/10.5	14.5/12.5/10.5	16/14/12	16/14/12
回风口尺寸	mm	759 × 171	759 × 171	759 × 171	759 × 171	759 × 171	759 × 171	759 × 171	1029 × 171	1029 × 171	1029 × 171	1029 × 171
出风口尺寸	mm	670 × 109	670 × 109	670 × 109	670 × 109	670 × 109	670 × 109	670 × 109	940 × 109	940 × 109	940 × 109	940 × 109
电机功率	W	16	16	16	16	25	25	25	40	40	50	50
冷媒接管	喇叭形接头连接(具有喇叭形接头)											
液管	mm	ϕ 6.35	ϕ 6.35	ϕ 6.35	ϕ 6.35	ϕ 6.35	ϕ 6.35	ϕ 6.35	ϕ 6.35	ϕ 6.35	ϕ 9.53	ϕ 9.53
气管	mm	ϕ 12.7	ϕ 12.7	ϕ 12.7	ϕ 12.7	ϕ 12.7	ϕ 12.7	ϕ 12.7	ϕ 15.88	ϕ 15.88	ϕ 15.88	ϕ 15.88
冷凝水管	VP25(外径 ϕ 32)											
机外静压 (低/高)	Pa	10/30	10/30	10/30	10/30	10/30	10/30	10/30	10/30	10/30	10/30	10/30
包装体积	m ³	0.15	0.15	0.15	0.15	0.15	0.15	0.15	0.18	0.18	0.18	0.18

○ 高度:192mm;

○ 静压: 出厂为
10Pa, 30Pa可选;

○ 噪音: 最低
21dB(A);

○ 水泵(标配): 最
大排水扬程900mm

注: 1、额定制冷量测试工况: 室内温度, 27°C DB *1)19°C WB, *2) 19.5°C WB, 室外温度35°C DB, 管道长度: 7.5m, 管道高度差: 0m;

2、额定制热量测试工况: 室内温度, 20°C DB, 室外温度7°C DB 6°C WB, 管道长度: 7.5m, 管道高度差: 0m;

3、噪音数据是按照GB/T18836-2002的附录B进行测试的, 上述参数是在无反射回声的消音室内进行测量, 在现场必须计入反射回声的影响。采用下回风时或机外静压为30Pa时, 噪音将根据安装方式和房屋结构等因素而增加。

FLEX MULTI系列(标准型)

3、参数

3.4、天花板内置薄型风管机薄型

型号		RPIZ-22FSN6QS	RPIZ-26FSN6QS	RPIZ-28FSN6QS	RPIZ-36FSN6QS	RPIZ-40FSN6QS
室内机电源		AC1 φ.220V/50Hz				
额定制冷量*1)	kW	2.2	2.5	2.8	3.6	4.3
额定制冷量*2)	kW	2.3	2.6	2.9	3.8	4.4
额定制热量	kW	2.8	3.0	3.3	4.2	4.9
噪音值(高-中-低)	dB(A)	27-24-21	27-24-21	27-24-21	31-29-27	31-29-27
外形尺寸 (高H×宽W×厚D)	mm	192×700×602				
净重	kg	21	21	21	21	21
室内风机风量 (高、中、低)	m ³ /min	3/7/6	8/7/6	8/7/6	10/8/7	10/8/7
回风口尺寸	mm	700×168	700×168	700×168	700×168	700×168
出风口尺寸	mm	676×140	676×140	676×140	676×140	676×140
电机功率	W	15	15	15	25	25
冷媒接管		喇叭形接头连接(具有喇叭形接头)				
液管	mm	φ6.35	φ6.35	φ6.35	φ6.35	φ6.35
气管	mm	φ12.7	φ12.7	φ12.7	φ12.7	φ12.7
冷凝水管		VP25(外径φ32)				
机外静压(低/高)	Pa	10/30	10/30	10/30	10/30	10/30
包装体积	m ³	0.15	0.15	0.15	0.15	0.15

- 高×宽×
深:192×700×602;
- 静压: 出厂为10Pa,
30Pa可选;
- 噪音: 最低21dB(A);
- 水泵(标配): 最大排水
扬程900mm

注: 1、额定制冷量测试工况: 室内温度, 27°C DB; *1)19°C WB; *2)19.5°C WB, 室外温度35°C DB, 管道长度: 7.5m, 管道高度差: 0m;
2、额定制热量测试工况: 室内温度, 20°C DB, 室外温度7°C DB; 6°C WB, 管道长度: 7.5m, 管道高度差: 0m;
3、噪音数据是按照GB/T18836-2002的附录B进行测试的, 上述参数是在无反射回声的消音室内进行测量, 在现场必须计入反射回声的影响。采用下回风时或机外静压为30Pa时, 噪音将根据安装方式和房屋结构等因素而增加。

二) FLEX MULTI系列(热回收型)

获取更多资料 微信搜索蓝领星球

FLEX MULTI系列(热回收型)

1、室外机系列

○容量范围:22.4~150kW

○型号命名 (10HP为例)

RAS-280FSXNQ

RAS:室外机

280: 名义制冷量(×100W)

FSXNQ:FLEX MULTI热回收系列

○容量换算: 1HP≈2.8kW

室外机组合

HP	型号	制冷量 (kW)	室外机组合			可接室内机台数
8 HP	RAS-224FSXNQ	22.4	RAS-224FSXNQ			13
10 HP	RAS-280FSXNQ	28.0	RAS-280FSXNQ			16
12 HP	RAS-335FSXNQ	33.5	RAS-335FSXNQ			19
14 HP	RAS-400FSXNQ	40.0	RAS-400FSXNQ			23
16 HP	RAS-450FSXNQ	45.0	RAS-450FSXNQ			26
18 HP	RAS-500FSXNQ	50.0	RAS-500FSXNQ			26
18 HP*	RAS-504FSXNQ	50.4	RAS-224FSXNQ	RAS-280FSXNQ		26
20 HP	RAS-560FSXNQ	56.0	RAS-280FSXNQ	RAS-280FSXNQ		33
22 HP	RAS-630FSXNQ	62.4	RAS-224FSXNQ	RAS-400FSXNQ		36
24 HP	RAS-690FSXNQ	68.0	RAS-280FSXNQ	RAS-400FSXNQ		40
26 HP	RAS-730FSXNQ	73.5	RAS-335FSXNQ	RAS-400FSXNQ		43
28 HP	RAS-800FSXNQ	80.0	RAS-400FSXNQ	RAS-400FSXNQ		47
30 HP	RAS-850FSXNQ	85.0	RAS-400FSXNQ	RAS-450FSXNQ		50
32 HP	RAS-900FSXNQ	90.0	RAS-450FSXNQ	RAS-450FSXNQ		53
34 HP	RAS-960FSXNQ	96.0	RAS-224FSXNQ	RAS-280FSXNQ	RAS-450FSXNQ	56
36 HP	RAS-1010FSXNQ	101.0	RAS-280FSXNQ	RAS-280FSXNQ	RAS-450FSXNQ	59
38 HP	RAS-1070FSXNQ	107.0	RAS-335FSXNQ	RAS-335FSXNQ	RAS-400FSXNQ	64
40 HP	RAS-1130FSXNQ	113.0	RAS-335FSXNQ	RAS-335FSXNQ	RAS-450FSXNQ	64
42 HP	RAS-1180FSXNQ	118.5	RAS-335FSXNQ	RAS-400FSXNQ	RAS-450FSXNQ	64
44 HP	RAS-1240FSXNQ	123.5	RAS-335FSXNQ	RAS-450FSXNQ	RAS-450FSXNQ	64
46 HP	RAS-1300FSXNQ	130.0	RAS-400FSXNQ	RAS-450FSXNQ	RAS-450FSXNQ	64
48 HP	RAS-1350FSXNQ	135.0	RAS-450FSXNQ	RAS-450FSXNQ	RAS-450FSXNQ	64
50 HP	RAS-1400FSXNQ	140.0	RAS-450FSXNQ	RAS-450FSXNQ	RAS-500FSXNQ	64
52 HP	RAS-1450FSXNQ	145.0	RAS-450FSXNQ	RAS-500FSXNQ	RAS-500FSXNQ	64
54 HP	RAS-1500FSXNQ	150.0	RAS-500FSXNQ	RAS-500FSXNQ	RAS-500FSXNQ	64

*注: RAS-504FSXNQ为18HP的高效组合机型。

FLEX MULTI系列(热回收型)

HITACHI
Inspire the Next

室外机参数

室外机参数

匹数		8HP	10HP	12HP	14HP
型号		RAS-224FSXNQ	RAS-280FSXNQ	RAS-335FSXNQ	RAS-400FSXNQ
组合方式		RAS-224FSXNQ	RAS-280FSXNQ	RAS-335FSXNQ	RAS-400FSXNQ
室外机电源		380V/50Hz			
额定制冷量 *1)	kW	22.4	28.0	33.5	40.0
额定制冷量 *2)	kW	22.7	28.4	33.9	40.5
额定制热量	kW	25.0	31.5	37.5	45.0
噪音 (A声压级)	dB	56	57	59	59
夜间静音模式噪音 (A声压级)	dB	41	44	44	44
外壳颜色		象牙白			
外形尺寸(高Hx宽Wx厚D)	mm	1720 x 950 x 750			1720 x 1210 x 750
净重	kg	208	210	212	295
制冷剂种类		R410A			
制冷剂流量控制		微电脑控制电子膨胀阀			
压缩机形式		全封闭式涡旋压缩机			
压缩机输出功率	kW	4.8	6.0	7.2	9.2
热交换器		多路叉流翅片管			
冷凝器风扇数量		1	1	1	1
风量	m ³ /min.	155	170	175	195
风扇电机输出功率	kW	0.33	0.44	0.49	0.66
制冷剂接管		喇叭型接口(液侧)/钎焊连接(气侧)			
液管	mm	φ 9.53	φ 9.53	φ 12.7	φ 12.7
低压气管	mm	φ 19.05	φ 22.2	φ 25.4	φ 25.4
高压气管	mm	φ 15.88	φ 19.05	φ 22.2	φ 22.2
冷媒注入量	kg	6.5	6.5	8.0	9.0
电气配线孔	mm	φ 52	φ 52	φ 52	φ 52
控制线孔	mm	φ 26.1	φ 26.1	φ 26.1	φ 26.1
包装体积	m ³	1.52	1.52	1.52	1.92

- 注：1、额定制冷量与制热量是在室内机与室外机配置率为100%时，在如下工况下测定：室内温度，27℃ DB *1)19℃ WB *2)19.5℃ WB，室外温度35℃ DB，管道长度：7.5m，管道高度差：0m；
2、额定制热量测试工况：室内温度，20℃ DB，室外温度7℃ DB 6℃ WB，管道长度：7.5m，管道高度差：0m；
3、噪音的测试条件：距离地面1.5m，及距离室外机维修面板表面外1m处。噪音参数是在无反射回音的消音室内进行测量。

三) FLEX MULTI系列(D系列)

获取更多资料 微信搜索蓝领星球

FLEX MULTI系列(D系列)

1、室外机系列

○容量范围:22.4~150kW

○型号命名 (10HP为例)

RAS-280FSDNQ

RAS:室外机

280: 名义制冷量(×100W)

FSDNQ:FLEX MULTI全变频D系列

○容量换算: 1HP≈2.8kW

		室外机组合												可按室内机台数	
HP	型号	制冷量 (KW)	标准组合						高效组合*						
			8HP	10HP	12HP	14HP	16HP	18HP	8HP	10HP	12HP	14HP	16HP	18HP	
8HP	RAS-224FSDNQ	22.4	●												13
10HP	RAS-280FSDNQ	28.0		●											16
12HP	RAS-335FSDNQ	33.5			●										19
14HP	RAS-400FSDNQ	40.0				●			●●						23
16HP	RAS-450FSDNQ	45.0					●		●●						26
18HP	RAS-500FSDNQ	50.0						●	●	●					26
20HP	RAS-560FSDNQ	56.0		●●					●		●				26
22HP	RAS-630FSDNQ	62.4	●			●				●	●				33
24HP	RAS-690FSDNQ	68.0		●			●				●●				36
26HP	RAS-730FSDNQ	73.5			●	●			●●	●					40
28HP	RAS-800FSDNQ	80.0				●●			●●		●				43
30HP	RAS-850FSDNQ	85.0				●	●		●	●	●				47
32HP	RAS-900FSDNQ	90.0					●●		●		●●				50
34HP	RAS-960FSDNQ	95.4	●	●			●			●	●●				53
36HP	RAS-1010FSDNQ	101.0		●●			●				●●●				56
38HP	RAS-1070FSDNQ	107.0			●●	●				●		●●			59
40HP	RAS-1130FSDNQ	112.0			●●		●				●	●●			64
42HP	RAS-1180FSDNQ	118.5			●	●	●					●●●			64
44HP	RAS-1240FSDNQ	123.5			●		●●					●●	●		64
46HP	RAS-1300FSDNQ	130.0				●	●●					●●		●	64
48HP	RAS-1350FSDNQ	135.0					●●●						●●●		64
50HP	RAS-1400FSDNQ	140.0					●●	●							64
52HP	RAS-1450FSDNQ	145.0					●	●●							64
54HP	RAS-1500FSDNQ	150.0						●●●							64

*推荐使用高效节能组合

室外机参数

室外机参数

匹数		8HP	10HP	12HP
型号		RAS-224FSDNQ	RAS-280FSDNQ	RAS-335FSDNQ
组合方式		RAS-224FSDNQ	RAS-280FSDNQ	RAS-335FSDNQ
室外机电源		380V/50Hz		
额定制冷量 *1)	kW	22.4	28.0	33.5
额定制冷量 *2)	kW	22.7	28.4	33.9
额定制热量	kW	25.0	31.5	37.5
噪音 (A声压级)	dB	56	57	59
夜间静音模式噪音 (A声压级)	dB	41	44	44
外壳颜色		象牙白		
外形尺寸(高Hx宽Wx厚D)		1720 x 950 x 750		
净重	kg	224	225	227
制冷剂种类		R410A		
制冷剂流量控制		微电脑控制电子膨胀阀		
压缩机形式		全封闭式涡旋压缩机		
压缩机输出功率	kW	4.8	6.0	7.2
热交换器		多路叉流翅片管		
冷凝器风扇数量		1	1	1
风量	m ³ /min.	155	170	175
风扇电机输出功率	kW	0.33	0.44	0.49
制冷剂连管		喇叭型接口(液侧)/钎焊连接(气侧)		
液管	mm	φ9.53	φ9.53	φ12.7
气管	mm	φ19.05	φ22.2	φ25.4
冷媒注入量	kg	8.0	8.5	9.9
电气配线孔	mm	φ52	φ52	φ52
控制线孔	mm	φ26.1	φ26.1	φ26.1
包装体积	m ³	1.52	1.52	1.52

- 注：1、额定制冷量与制热量是在室内机与室外机配置率为100%时，在如下工况下测定：室内温度，27℃ DB *1)19℃ WB *2)19.5℃ WB，室外温度35℃ DB，管道长度：7.5m，管道高度差：0m；
2、额定制热量测试工况：室内温度，20℃ DB，室外温度7℃ DB 6℃ WB，管道长度：7.5m，管道高度差：0m；
3、噪音的测试条件：距离地面1.5m，及距离室外机维修面板表面外1m处。噪音参数是在无反射回音的消音室内进行测量。

FLEX MULTI系列(D系列)

2、室内机系列

○室内机种类:10大类型96个品种

○型号命名 (RPI为例)

RPI-28FSDNQH

RPI:天花板内置风管机

28: 名义制冷量(×100W)









FSDNQ:FLEX MULTI全变频D系列

H:高静压

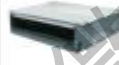
○容量换算: 1HP≈2.8kW

室内机阵容

● 产品型号

类型	型号	制冷量(kW)																			
		2.2	2.5	2.8	3.2	3.6	4.3	4.5	5.0	5.6	6.3	7.1	8.4	9.0	10.0	11.2	12.5	14.2	16.0	22.4	28.0
		22型	25型	28型	32型	36型	40型	45型	50型	56型	63型	71型	80型	90型	100型	112型	125型	140型	160型	224型	280型
天花板内置风管式 RPI-FSDNQL		●		●			●			●	●	●	●	●	●	●	●	●	●		
天花板内置风管式(高静压型) RPI-FSDNQH		●		●			●			●	●	●	●	●	●	●	●	●	●	●	●
天花板内置薄型风管式 RPIZ-FSDNQ		●		●			●	●		●	●	●									
天花板内置薄型风管式窄型 RPIZ-FSDNQS		●	●	●			●	●													
四面出风嵌入式 RCI-FSDNQ				●			●	●	●	●	●	●	●	●	●	●	●	●	●		
两面出风嵌入式 RCD-FSDNQ		●		●			●	●	●	●	●	●	●	●		●		●	●		
天花板悬挂式 RPC-FSDNQ										●		●	●			●		●			
壁挂式 RPK-FSDNQ				●	*	*	●	*	*	●	●										
落地式 RPF-FSDNQ				●			●			●		●									
落地隐藏式 RPI-FSDNQ				●			●			●		●									

*可通过日立DIP调节技术实现

四) 节能先锋

获取更多资料 微信搜索蓝领星球

1、室外机系列

室外机 Outdoor units

		匹数	8HP	10HP	12HP	14HP	16HP	18HP	20HP
类型	制冷量(KW)		22.4	28.0	33.5	40.0	45.0	50.0	56.0
	型号		224型	280型	335型	400型	450型	500型	560型
节能先锋 (R410A)	RAS-FSN1Q		●	●	●	●	●	●	●

○容量范围:22.4~56kW

○型号命名(10HP为例)

RAS-280FSN1Q

RAS:室外机

280:名义制冷量($\times 100W$)

FSN1Q:节能先锋系列

○容量换算: $1HP \approx 2.8kW$



8/10/12HP



14/16HP



18/20HP

获取更多信息 微信搜索 蓝领星球

室外机参数

匹数		16HP	18HP	20HP
型号		RAS-450FSN1Q	RAS-500FSN1Q	RAS-560FSN1Q
室外机电源		380V/50Hz		
额定制冷量 *1)	kW	45.0	50.0	56.0
额定制冷量 *2)	kW	45.6	50.7	56.7
额定制热量	kW	50.0	56.0	63.0
噪音 (A声压级)	dB	59-54 (夜间静音模式)	60-55 (夜间静音模式)	60-55 (夜间静音模式)
外壳颜色		象牙白		
外形尺寸 (高H)	mm	1,745	1,745	1,745
外形尺寸 (宽W)	mm	1,210	1,910	1,910
外形尺寸 (厚D)	mm	750	750	750
净重	kg	350	460	460
制冷剂种类		R410A		
制冷剂流量控制		微电脑控制电子膨胀阀		
压缩机形式		全封闭式涡旋压缩机		
压缩机输出功率	kW	10.4	11.0	12.2
热交换器		多路叉流翅片管		
冷凝器风扇数量		1	2	2
风量	m ³ /min.	210	344	344
风扇电机输出功率	kW	0.38	0.655	0.655
制冷剂连管		喇叭型接口连接		
液管	mm	φ 12.7	φ 15.88	φ 15.88
气管	mm	φ 28.6	φ 28.6	φ 28.6
冷媒注入量	kg	13.0	19.0	19.0
电气配线孔	mm	φ 56	φ 56	φ 56
控制线孔	mm	φ 26.5	φ 26.5	φ 26.5
包装体积	m ³	1.81	2.82	2.82

注：1、额定制冷量与制热量是在室内机与室外机配置率为100%时，在如下工况下测定：室内温度，27°C DB *1)19°C WB

*2)19.5°C WB，室外温度35°C DB，管道长度：7.5m，管道高度差：0m；

2、额定制热量测试工况：室内温度，20°C DB，室外温度7°C DB 6°C WB，管道长度：7.5m，管道高度差：0m；

3、噪音的测试条件：距离地面1.5m，及距离室外机维修面板表面外1m处。噪音参数是在无反射回音的消音室内进行测量。

五) 水源变频多联机系列

获取更多资料 微信搜索蓝领星球

水源变频多联机系列

HITACHI | 日立
Inspire the Next



RAS-80FSNW1Q
RAS-112FSNW1Q
RAS-140FSNW1Q
RAS-160FSNW1Q



RAS-224FSNYW1Q
RAS-280FSNYW1Q
280以上为组合机



RAS-160FSNYW2Q
RAS-224FSNYW2Q
RAS-280FSNYW2Q

获取更多资料

微信搜索 蓝领星球

六) SET-FREE侧出风系列

获取更多资料 微信搜索蓝领星球

SET-FREE侧出风系列

HITACHI
Inspire the Next

1、室外机系列

○容量范围:22.4~33.5kW

○型号命名 (10HP为例)

RAS-280FSNMQ

RAS:室外机

280: 名义制冷量(×100W)

FSNMQ:SET FREE侧出风系列

○容量换算: 1HP≈2.8kW

容量		8HP	10HP	12HP
机种		侧出风S/F	侧出风S/F	侧出风S/F
机型		RAS-224FSNMQ	RAS-280FSNMQ	RAS-335FSNMQ
冷媒		R410A		
电源		3φ 380V/50Hz		
制冷额定能力	kW	22.4	28.0	33.5
制热额定能力	kW	25.0	31.5	37.5
冷暖平均COP		3.74	3.51	3.43
外形尺寸	H mm	1650	1650	1650
	W mm	1100	1100	1100
	D mm	390	390	390
重量	kg	168	168	171
室内机运转形式		个别	个别	个别
高低差	内外间	50/40m	50/40m	50/40m
	内机间	15m	15m	15m
冷媒管连接		液管(喇叭口连接)/气管(钎焊+喇叭口)		
液管	mm	φ9.53	φ12.7	φ12.7
气管	mm	φ19.05	φ22.2	φ25.4
冷媒追加方式		所有连接配管均需追加		
室外机初期冷媒封入量	kg	5kg	5.5kg	5.5kg
油封入量	L	1.9L	1.9L	1.9L
噪音	(冷/暖房)	53/55 dB(A)	58/58 dB(A)	59/60 dB(A)
	制冷		-5~46℃DB	
运转范围	制热		-23~17℃WB	
	厂商	日立	日立	日立
(压缩机)	方式	涡旋	涡旋	涡旋
	数量	1	1	1
风扇	数量	2	2	2
风量	m ³ /min	121	150	163
热交换器		多路叉流翅片管		
包装体积	m ³	1.01	1.01	1.01



注:

1. 额定制冷量与制热量是在室内机与室外机配置率为100%时,在如下工况下测定:

制冷工况:

室内温度: 27°C DB (80°F DB)

19°C WB (66.2°F WB)

室外温度: 35°C DB (95°F DB)

制热工况:

室内温度: 20°C DB (68°F DB)

室外温度: 7°C DB (45°F DB)

6°C WB (43°F WB)

管道长度: 7.5m 管道高度差: 0m

2. 噪音的测试条件如下:

距离地面1.5m,及距离室外机维修面板表面外1m处。噪音参数是在无反射回音的消音室内进行测量。

(*)当冷媒配管长度超过70m时,液管必须选用φ12.7。

七) SET-FREE mini 系列

获取更多资料 微信搜索 蓝领星球

1、室外机系列

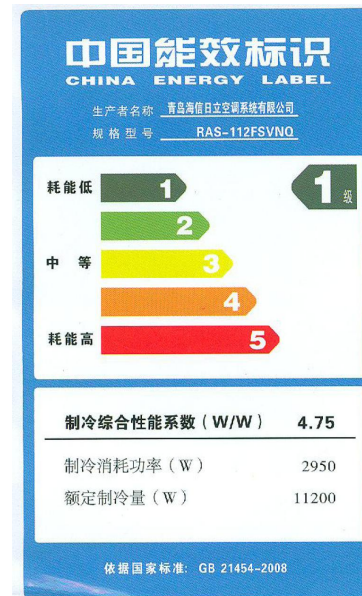

采用R410A环保冷媒
4HP、5HP、6HP，3档冷量
最多可拖9台室内机
适用于90~160平米

单相电: RAS-112FSVN1Q
RAS-140FSVN1Q
RAS-160FSVN1Q
三相电: RAS-140FSYN1Q
RAS-160FSVN1Q

IPLV高达4.75

八) IVX mini系列

获取更多资料 微信搜索蓝领星球

IVX mini

小型变频多联中央空调



3HP、4HP、5HP，3档冷量
最多可托 **5** 台室内机

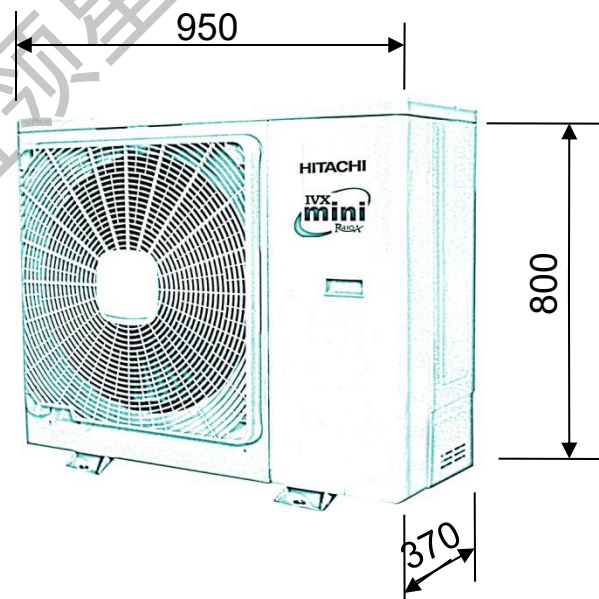

RAS-80HRNM1Q

RAS-100HRNM1Q

RAS-125HRNM1Q

RAS-125HYNM1Q

独立控制、单管路的小型变频多联中央空调

Energy Saving

运行高效、
节能省电

Advanced Comfort

静音舒适、
操控方便

High Reliability

性能可靠、
安装便利

Individual
Operation,
Inverter,
1 Piping



100、125型外机能拖带1-5台内机

四种室内机型式选择：

- 1、四面出风嵌入式
- 2、壁挂式
- 3、天花板内置风管式(标准型/高静压型)
- 4、天花板内置薄型风管机(标准型/窄型)

IVX mini系列

HITACHI
Inspire the Next

型号		RAS-80HRNM1Q	RAS-100HRNM1Q	RAS-125HRNM1Q	RAS-125HYNM1Q
冷媒		R410A			
电源		AC1Φ, 220V/50Hz			AC3Φ, 380V/50Hz
额定制冷量	kW	8.0	10.0	12.5	12.5
额定制热量	kW	9.0	11.2	14.0	14.0
制冷输入功率	kW	2.66	2.86	3.81	3.81
制热输入功率	kW	2.38	2.75	3.68	3.68
外形尺寸(H)	mm	800	800	800	800
外形尺寸(W)	mm	950	950	950	950
外形尺寸(D)	mm	370	370	370	370
重量	kg	67	84	84	84
噪音dB(A)	冷/暖	42/44	50/52	52/54	52/54
	夜间静音模式	38	45	47	47
内机连接数量		1-3台	1-5台	1-5台	1-5台
运转范围	制冷	-5 - 46℃			
	制热	-20 - 21℃			
流量控制方式		微电脑控制电子膨胀阀			
冷媒管		喇叭口连接			
液管	mm	Φ9.53			
气管	mm	Φ15.88			
配管连接方式		采用分歧管连接方式			
分歧管型号		E-102SN			

IVX mini系列

HITACHI
Inspire the Next

机型		RAS-80HRNM1Q	RAS-100HRNM1Q	RAS-125HRNM1Q	RAS-125HYNM1Q
容量配置率计算方法		配置率=室内机名义制冷量总和/室外机名义制冷量			
配置率范围	室内机≤3台	85%~120%	—	—	—
	室内机≤4台	—	90%~135%	90%~130%	90%~130%
	室内机=5台	—	95%~120%	95%~120%	95%~120%
可连接室内机数量		3台	5台	5台	5台
当有四方向时最大室内机连接数量		不可有四方向	3台	3台	3台
1拖1最大室内机容量		80	112	140	140
1拖多最大室内机容量		63	71	80	80
冷媒配管条件	冷媒管道实际长度	≤30米	≤50米	≤50米	≤50米
	最大总配管长度	≤40米	≤60米	≤60米	≤60米
	从第一分支到每个室内机的管道长度	≤10米	≤20米	≤20米	≤20米
	分歧管到的室内机的管道长度	≤5米	≤10米	≤10米	≤10米
	室内机与室外机的高度差	室外机在上≤30米，室外机在下≤20米			
	室内机之间的高度差	≤3.5米			
	配管方式	同径化配管			
	室外机配管尺寸	气管：Φ15.88，液管：Φ9.53			
分歧管型号	E-102SN				

九) VAM mini系列

获取更多资料 微信搜索蓝领星球

VAM mini系列

HITACHI
Inspire the Next



日立家用中央空调

VAM mini系列

>> 领先科技 品质生活



VAM mini系列

4-12HP

最多可拖 **10** 台室内机

RAS-112FSVN2Q

RAS-140FSVN2Q

RAS-160FSVN2Q

RAS-140FSYN2Q

RAS-160FSYN2Q

RAS-224FSYN2Q

RAS-280FSYN2Q

RAS-335FSYN2Q

十) ES系列

获取更多资料 微信搜索 蓝领星球

ES 系列 eco&smart

日立变频多联式中央空调

高品质生活的标记



室外机

RAS-80HRNM2Q

RAS-100HRNM2Q

RAS-125HRNM2Q



ES系列变频多联中央空调

3HP、4HP、5HP，3档冷量
最多可托 **4** 台室内机

室内机

1) 天花板内置薄型风管机

RPIZ-22~71HRN2Q(/P)

2) 天花板内置薄型风管机窄型

RPIZ-22~40HRN2Q(/P)S

3) 壁挂机

RPK-28/36HRN2Q

2、产品特点

• 高效节能

ES产品系列全部达到国家一级能效标准，IPLV值处于业内领先水平。

• 单管制连接

室外机采用领先的单管连接技术，室内机装有电子膨胀阀，系统运行更加稳定安全。

• 室内机分有无水泵两种

针对家装市场，室内机分为有无水泵两种，完美配合户型装修。

• 标配无线遥控器

ES产品系列标配无线遥控器，小巧灵活，操作便捷。



ES产品
特点

十一) EX系列

获取更多资料 微信搜索蓝领星球



室外机

RAS-80HRN3Q

RAS-100HRN3Q

RAS-125HRN3Q



EX系列变频多联中央空调

3HP、4HP、5HP，3档冷量
最多可托 **4** 台室内机

室内机

1) 天花板内置薄型风管机

RPIZ-22~71HRN3Q(/P)

2) 天花板内置薄型风管机窄型

RPIZ-22~40HRN3Q(/P)S

3) 壁挂机

RPK-28/36HRN3Q

十二) 商用分体系列 (R22系列/N系列/直流变频风管机)

获取更多资料 微信搜索 蓝领星球

商用分体系列（R22系列/N系列/直流变频风管机）

HITACHI
Inspire the Next

R22系列

HITACHI
Inspire the Next



SPLIT COMMERCIAL AIR CONDITIONER

日立商用分体空调

RAS-25HQ

RAS-35HQ

RAS-56HQ

RAS-72HQ

RAS-72HEQ

RAS-125HQ

RAS-125HEQ

RAS-200H1Q

RAS-250H1Q

获取更多信息

搜索领军星球

商用分体系列（R22系列/N系列/直流变频风管机）

HITACHI
Inspire the Next

R22系列

● 标准型

产品特点

采用日立专利的涡旋式空调压缩机，质量高，可靠性更强，产品涵盖制冷量2.5~12.5kW。室外机具有宽广的运行温度：制冷-5~43℃；制热-10~21℃。系统可以采用长配管设计，最大当量长度可达50米（125型），室内外机高度差最大可达20米（125型）。



RAS-25HQ
RAS-35HQ



RAS-56HQ



RAS-72HQ



RAS-100HYQ
RAS-125HYQ

商用分体系列（R22系列/N系列/直流变频风管机）

R22系列

产品特点

强热型小型商用分体空调是一款制热强劲的高端空调系统，有72型和125型两种机型可供选择。室外机采用带有双回气口的涡旋压缩机，利用中间补气的双级压缩制冷技术，显著提高了系统循环中制冷剂的流量，使制热量大幅增加。以125型室外机为例， -4°C 时的制热量高达12.3kW，比普通一拖一空调制热量增加20%，有效的解决了寒冷地区的低温制热问题。

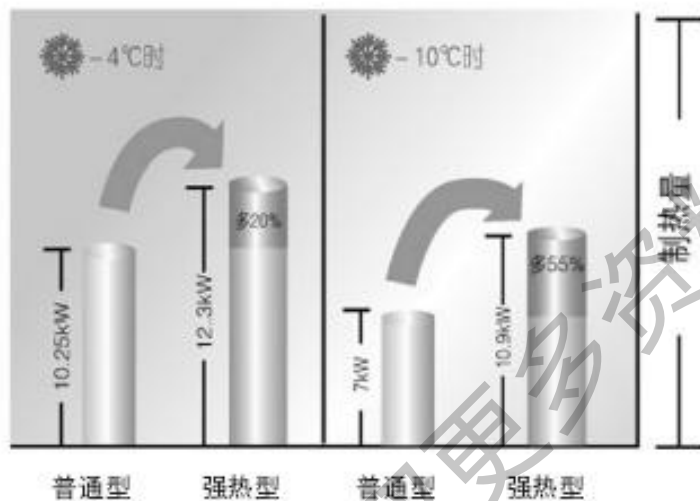

以125型为例



RAS-72HEQ



RAS-125HYEQ

R22系列

1.2 大型分体空调

产品特点

日立大型商用分体式空调，有200型和250型两种机型，压缩机采用日立专利的卧式涡旋压缩机，制造工艺精湛，产品质量可靠。

在内外机组合方面，一台外机可以拖带一台相同匹数的室内机或两台同等容量小匹数的室内机，确保拖带率为100%。

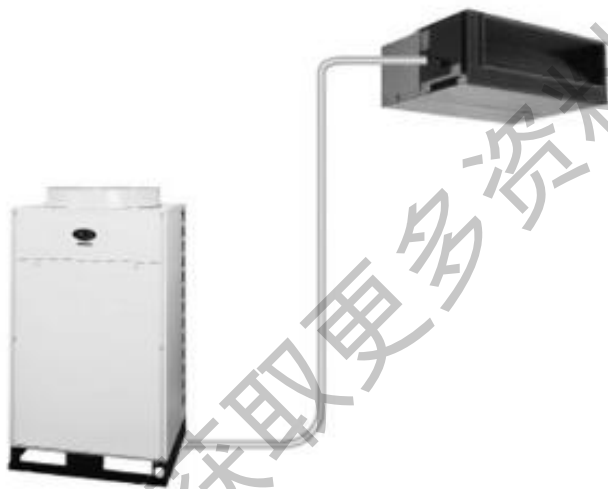

一拖一系统

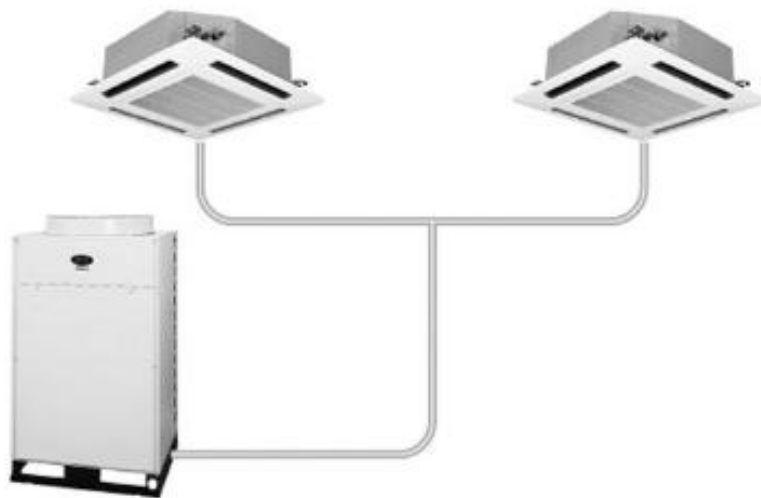

一拖二系统

商用分体系列（R22系列/N系列/直流变频风管机）

HITACHI
Inspire the Next

SPLIT COMMERCIAL AIR CONDITIONER

日立商用分体空调N系列

高品质空调的标记



R410A冷媒，更加节能环保

RAS-25HNQ
RAS-35HNQ
RAS-50HNQ
RAS-72HNQ
RAS-125HNQ

商用分体系列 (R22系列/N系列)

HITACHI
Inspire the Next



标准型N系列规格表

	室外机	RAS-25HNQ	RAS-35HNQ	RAS-50HNQ	RAS-72HNQ	RAS-72HN1Q*	RAS-125HYNQ	RAS-125HYN1Q*	
型号	室内机	RPIZ-25HNQ	RPIZ-35HNQ	RPIZ-50HNQ RCI-50HNQ	RPIZ-72HNQ RCI-72HNQ RPI-72HNQ RPI-72HNQH	RPIZ-72HN1Q*	RCI-125HNQ RPI-125HNQ RPI-125HNQH	RCI-125HN1Q* RPI-125HN1Q* RPI-125HN1QH	
电源	室外机	单相, 220V/50Hz					三相, 380V/50Hz		
	室内机	单相, 220V/50Hz							
制冷量	kW	2.5	3.5	5.0	7.2	7.2	12.3	12.5	
制热量	kW	2.8	4.0	5.8	8.0	8.0	14.0	14.0	

获取更多资料

N系列



RPIZ、RPI型风管机无排水泵，可以选配外置排水泵其型号为DUPI-15H1Q，安装时略低于风管机，排水量400毫升/分钟；

RPIZ和RPI低静压尺寸和SET-FREE室内机对应机型不一样。



标配遥控器PC-LH6Q2（接收器为PC-RPH1Q/PC-RCH1Q），可以选配线控器PC-P2H1Q（PC-P1H1Q加扩展基板），PC-P2H2Q（PC-P1H2Q加扩展基板）

商用分体系列（R22系列/N系列/直流变频风管机）

HITACHI
Inspire the Next

直流变频风管机

型号	内机型号	外机型号	备注
	RPIZ-25FN2QD	RAS-25FN2Q	无水泵
	RPIZ-25FN2QD/P		内置水泵
	RPIZ-35FN2QD	RAS-35FN2Q	无水泵
	RPIZ-35FN2QD/P		内置水泵
	RPIZ-50FN2QD	RAS-50FN2Q	无水泵
	RPIZ-50FN2QD/P		内置水泵
	RPIZ-61FN2QD	RAS-61FN2Q	无水泵
	RPIZ-61FN2QD/P		内置水泵
	RPIZ-72FN2QD	RAS-72FN2Q	无水泵
	RPIZ-72FN2QD/P		内置水泵

N系列



RPIZ、RPI型风管机无排水泵，可以选配外置排水泵其型号为DUPI-15H1Q，安装时略低于风管机，排水量400毫升/分钟；

RPIZ和RPI低静压尺寸和SET-FREE室内机对应机型不一样。



标配遥控器PC-LH6Q2（接收器为PC-RPH1Q/PC-RCH1Q），可以选配线控器PC-P2H1Q（PC-P1H1Q加扩展基板），PC-P2H2Q（PC-P1H2Q加扩展基板）

十三) 强热地暖中央空调

获取更多资料 微信搜索蓝领星球

强热地暖中央空调

HITACHI
Inspire the Next



水模块



室外机



室外机

参数表

型号		水模块	RWVG-70H1Q (/H) ²	RWVG-125H1Q (/H) ²
		室外机	RAS-70HEW1Q	RAS-125HYEW1Q
名义制冷量		kW	7.0	12.5
名义制热量		kW	9.0	15.0
电源		水模块	1 φ ~ 220V/50Hz	1 φ ~ 220V/50Hz
		室外机	1 φ ~ 220V/50Hz	3 φ ~ 380V/50Hz
制冷 ^{*1}	额定输入功率	kW	2.53	4.50
	额定电流	A	11.7	7.8
制热 ^{*1}	额定输入功率	kW	2.82	4.80
	额定电流	A	13.1	8.5
辅助电加热		电源	1 φ ~ 220V/50Hz	1 φ ~ 220V/50Hz
		额定输入功率	kW	3
		额定电流	A	13.9
水泵		额定输入功率	W	151
		额定电流	A	0.7
		扬程	kPa	70
接管尺寸		液管 φ	mm	9.53
		气管 φ	mm	15.88
		水管	mm	G 1"



室外机



水模块



制冷 (风机盘管)



地暖



地暖

系统示意图

十四) 多功能SET FREE

获取更多资料 微信搜索 蓝领星球



多功能SET-FREE 机组容量



室外机		RAS-112FXPNQ	RAS-140FXPNQ	RAS-160FXPNQ
电源		220V 50HZ		
相当马力	HP	4	5	6
制冷量	kw	11.20	14.00	15.50
制热量	kw	12.50	16.00	18.00
压缩机类型		直流变频涡旋压机		
冷媒类型		R410		
机身尺寸	mm	1380×950×370		



水模块

容量	4HP	5HP	6HP
型号	RWMG-160FXPNQ		
外形尺寸	890*520*320		
水泵类型/机外扬程	定频/6m		

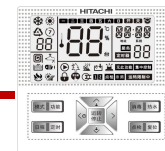

多功能SET-FREE

室内机

产品名称	图片	室内机容量										
		22	25	28	32	36	40	45	50	56	63	71
薄型风管机 RPIZ-FSNQ		●	●	●	●	●	●	●	●	●	●	●
窄型风管机 RPIZ-FSNQS		●	●	●		●	●					
低静压风管机 RPI-FSNQ				●		●	●		●	●	●	●
四面出风 RCI-FSNQ				●			●			●		●
壁挂式 RPK-FSNQ				●		●				●	●	
落地暗藏式 RPFI-FSNQ				●			●			●		●

小个目

水箱	型号	DHWT-150ES/3H1Q	DHWT-150E/3H1Q	DHWT-200E/3H1Q	DHWT-300E/3H1Q
	容量 (L)	150	150	200	300
	外形尺寸	ø 470*1591	ø648*870	ø648*1070	ø648*1470
	辅电加热	3kw			



十五) 新风处理机和全热交换器

获取更多资料 微信搜索蓝领星球

新风处理机综合性能参数

型号		RPI-140KFN6Q	RPI-224KFN6Q	RPI-280KFN6Q
新风处理机电源		AC1 Φ , 220V/50Hz		
匹配室外机型号		FLEX MULTI系列		
制冷量	kW	14.0	22.4	28.0
制冷输入功率	kW	0.3	0.48	0.5
制冷额定电流	A	1.4	2.2	2.3
制热量	kW	13.7	21.9	24.5
制热输入功率	kW	0.3	0.48	0.5
制热额定电流	A	1.4	2.2	2.3
外形尺寸	高	mm	370	486
	宽	mm	1320	1270
	厚	mm	800	1069
噪音值	dB(A)	42	44	45
净重	kg	60	110	110
制冷剂		R410A		
新风处理机风量	m ³ /h	1080	1680	2100
机外静压	Pa	200	220	220
排水管尺寸	mm	VP25(外径 Φ 32, 内径 Φ 25)		
制冷剂液管尺寸	mm	ϕ 9.53	ϕ 9.53	ϕ 9.53
制冷剂气管尺寸	mm	ϕ 15.88	ϕ 19.05	ϕ 22.2
引入新风温度范围		制冷: 20 ~ 43 $^{\circ}$ C, 制热: -7 ~ 15 $^{\circ}$ C		

注:

- 1、制冷量制热量在如下工况测试:
制冷工况: 33 $^{\circ}$ C DB, 28 $^{\circ}$ C WB, 管道长度7.5米, 管道高度差0.0米
制热工况: 0 $^{\circ}$ C DB, -2.9 $^{\circ}$ C WB, 管道长度7.5米, 管道高度差0.0米
(制热量为无除霜时的数据)
- 2、噪音测试条件如下: 距离机身表面1.5米
上述参数是在无反射回音的消声室内测量得到, 工程现场必须记入反射回音的影响
- 3、需要在进风处安装除尘效率在50%以上的空气过滤器
- 4、当现场风管阻力较小时, 由于风量过大, 机组会出现异常停机、故障、喷水等现象, 并且风管道要保温以防止露水产生
- 5、新风处理机应与FLEX MULTI室外机连接使用, 当新风处理机与其它室内机共同连接到同一FLEX MULTI室外机时, 其当量制冷量按如下标准计算: 140型: 21.0kW; 224型: 33.6kW; 280型: 42.0kW
- 6、当FLEX MULTI室外机只连接新风处理机时, 配置率为100%
- 7、制冷时, 室外温度低于20 $^{\circ}$ C系统将自动转为通风运行; 制热时, 室外温度高于15 $^{\circ}$ C将自动转为通风运行; 低于-7 $^{\circ}$ C, 新风处理机停机。

获取更多资料

微信搜索 蓝领星球

新风处理机

HITACHI
Inspire the Next

型号		RPI-335KFN6Q	RPI-450KFN6QL	RPI-450KFN6QH	RPI-560KFN6QL	RPI-560KFN6QH	RPI-560KFN6QLF	RPI-560KFN6QHF
新风处理机电源		AC3Φ,380V/50Hz						
匹配室外机型号		RAS-335FSN6Q	RAS-450FSN6Q	RAS-450FSN6Q	RAS-560FSN6Q	RAS-560FSN6Q	RAS-560FSN6Q	RAS-560FSN6Q
制冷量	kW	33.5	45.0	45.0	56.0	56.0	56.0	56.0
制冷输入功率	kW	0.68	0.72	1.06	1.06	1.39	1.39	1.72
制冷额定电流	A	1.43	1.8	2.2	2.22	3.14	3.0	3.9
制热量	kW	26.8	36.0	36.0	44.8	44.8	44.8	44.8
制热输入功率	kW	0.68	0.72	1.06	1.06	1.39	1.39	1.72
制热额定电流	A	1.43	1.8	2.2	2.22	3.14	3.0	3.9
外形尺寸	高	mm	486	635	635	735	735	735
	宽	mm	1270	1950	1950	1950	1950	1950
	厚	mm	1069	805	805	805	805	805
噪音值	dB(A)	55	57	60	59	63	61	65
净重	kg	97	196	196	222	222	222	222
制冷剂		R410A						
新风处理机风量	m ³ /h	3000	4000	4000	5000	5000	6000	6000
机外静压	Pa	220	200	300	200	300	200	300
排水管尺寸		VP25	Rc1 (内螺纹)					
制冷剂液管尺寸	mm	φ 12.7	φ 12.7	φ 12.7	φ 15.88	φ 15.88	φ 15.88	φ 15.88
制冷剂气管尺寸	mm	φ 25.4	φ 25.4(室内机) / φ 28.6 (室外机)		φ 28.6	φ 28.6	φ 28.6	φ 28.6
引入新风温度范围		制冷: 20~43 °C, 制热: -7~15 °C						

新风机分节能先锋系列、FLEX MULTI系列（标准型）、FLEX MULTI系列（热回收型）、FLEX MULTI系列（D系列）、SET FREE水源多联机系列。VAM mini系列有3HP新风机。

1) Q系列 (命名为KPI-**21Q, 1500风量及以下配机械3速开关, 2000及以上不带控制器)

KPI型全热交换器技术性能

参数		型号	3021Q	3521Q	5021Q	6521Q	8021Q	10021Q	12521Q	15021Q	20021Q	25021Q	30021Q	40021Q	50021Q	
电源			220V/50Hz							380V/50Hz						
新风量 m ³ /h	高		350	375	550	700	900	1100	1300	1600	2000	2500	3000	4000	5000	
	中		300	350	500	650	800	1000	1250	1500						
	低		250	275	450	600	700	900	1200	1400						
温度率 η _t	高		80	80	80	80	80	80	80	80	80	80	82	82	82	
	中		81	81	81	81	81	81	81	81						
	低		82	82	82	82	82	82	82	82						
焓效率 η _i	高		72	72	72	72	72	72	72	72	75	75	79	79	79	
	中		75	75	75	75	75	75	75	75						
	低		77	77	77	77	77	77	77	77						
焓效率 η _i	高		68	68	68	68	68	68	68	68	70	70	72	72	72	
	中		70	70	70	70	70	70	70	70						
	低		75	75	75	75	75	75	75	75						
机外压 Pa	高		61	143	80	69	198	182	170	150	102-150	142-196	220-250	270-300	350-400	
	中		68	140	76	50	120	179	93	125						
	低		73	94	54	30	63	152	65	75						
电动机功率 kw		0.04x2	0.065x2	0.065x2	0.12x2	0.12x2	0.18x2	0.18x2	0.25x2	0.55x2	0.55x2	1.1x2	1.8x2	2.2x2		
外形尺寸 mm		720x650 x260	920x700 x300	920x800 x300	1000x820 x370	1189x820 x425	1189x1020 x425	1189x1224 x425	1189x1525 x425	2000x1480 x484	2000x1480 x480	1600x2210 x810	2000x2500 x810	2500x2500 x810		
外接法兰 mm		φ150	φ150	φ200	φ200	φ250	φ250	φ300	φ300	300x152 (出风口) 800X160 (回风口)	300x185 (出风口) 800X160 (回风口)	352x195 (出风口) 600X280 (回风口)	358x326 (出风口) 800X260 (回风口)	382x210 (出风口) 1050X 280 (回风口)		
噪音dB (A)		35-40	36-40	38-40	38-42	42-44	43-45	43-45	48-50	51	55	60	62	64		
重量kg		35	45	50	70	100	105	110	115	170	175	360	430	470		

2) Q1系列 (命名为KPI-**21Q1, 150~1500风量配液晶3速开关, 2000及以上不带控制器)

KPI型全热交换器技术性能

参数		型号	3021Q	3521Q	5021Q	6521Q	8021Q	10021Q	12521Q	15021Q	20021Q	25021Q	30021Q	40021Q	50021Q	
电源			220V/50Hz							380V/50Hz						
新风风量 m ³ /h	高		350	375	550	700	900	1100	1300	1600	2000	2500	3000	4000	5000	
	中		300	350	500	650	800	1000	1250	1500						
	低		250	275	450	600	700	900	1200	1400						
温度效率 η _t	高		80	80	80	80	80	80	80	80	80	80	82	82	82	
	中		81	81	81	81	81	81	81	81						
	低		82	82	82	82	82	82	82	82						
效率 η _i	高		72	72	72	72	72	72	72	72	75	75	79	79	79	
	中		75	75	75	75	75	75	75	75						
	低		77	77	77	77	77	77	77	77						
效率 η _i	高		68	68	68	68	68	68	68	68	70	70	72	72	72	
	中		70	70	70	70	70	70	70	70						
	低		75	75	75	75	75	75	75	75						
机外压 Pa	高		61	143	80	69	198	182	170	150	102-150	142-196	220-250	270-300	350-400	
	中		68	140	76	50	120	179	93	125						
	低		73	94	54	30	63	152	65	75						
电动机功率 kw		0.04x2	0.065x2	0.065x2	0.12x2	0.12x2	0.18x2	0.18x2	0.25x2	0.55x2	0.55x2	1.1x2	1.8x2	2.2x2		
外形尺寸 mm		720x650 x260	920x700 x300	920x800 x300	1000x820 x370	1189x820 x425	1189x1020 x425	1189x1224 x425	1189x1525 x425	2000x1480 x484	2000x1480 x480	1600x2210 x810	2000x2500 x810	2500x2500 x810		
外接法兰 mm		φ150	φ150	φ200	φ200	φ250	φ250	φ300	φ300	300x152 (出风口) 800X160 (回风口)	300x185 (出风口) 800X160 (回风口)	352x195 (出风口) 600X280 (回风口)	358x326 (出风口) 800X260 (回风口)	382x210 (出风口) 1050X 280 (回风口)		
噪音dB (A)		35-40	36-40	38-40	38-42	42-44	43-45	43-45	48-50	51	55	60	62	64		
重量kg		35	45	50	70	100	105	110	115	170	175	360	430	470		

谢谢



获取更多资料 微信搜索 蓝领星球