

序号	内容	页码
1	故障查找	1-1~1-107
2	维修	2-1~2-117
3	主要零件	3-1~3-39
4	选择功能	4-1~4-62
5	现场安装说明	5-1~5-14

4. 选择功能.....	4-1
4.1 室内机（RPF(I)–FSG(E)， RPK-FSGM 和 RPC-FSG1 系列）.....	4-1
4.1.1 遥控器开/关功能	4-1
4.1.2 电源开/关功能 1（电源接通时的自动功能）.....	4-5
4.1.3 电源开/关功能 2（电源故障后的重启功能）.....	4-5
4.1.4 室内电热调控器的控制.....	4-6
4.1.5 遥控温度传感器的操作控制.....	4-7
4.1.6 外部输入改变制冷或制热模式的设定（水平信号输入）.....	4-7
4.1.7 截取操作信号.....	4-8
4.2 室内机（RPI-FSG1， RCI-FSG1 和 RCD-FSG1 系列）.....	4-11
4.2.1 室内机印刷电路板输入输出设置	4-11
4.2.2 温度遥控器功能.....	4-13
4.2.3 遥控器开/关功能.....	4-14
4.2.4 电源开/关功能 1（电源接通时的自动功能）.....	4-18
4.2.5 电源开/关功能 2（电源故障后的重启功能）.....	4-18
4.2.6 室内电热调控器的控制.....	4-19
4.2.7 遥控温度传感器的操作控制.....	4-20
4.2.8 外部输入改变制冷或制热模式的设定.....	4-20
4.2.9 截取操作信号.....	4-21
4.3 室外机.....	4-25
4.3.1 指令	4-27
4.3.2 强制停机.....	4-27
4.3.3 固定运行模式.....	4-28
4.3.4 霜冻传感器.....	4-28
4.3.5 除霜条件的改变.....	4-29
4.3.6 制热模式下温控关闭时对室内风机的控制.....	4-30
4.3.7 各个季节里的制热操作.....	4-30
4.3.8 各个季节里的制冷操作.....	4-31
4.3.9 夜间转换（低噪音）运行.....	4-32
4.3.10 截取室外机印刷电路板的信号.....	4-33

HITACHI

获取更多资料 微信搜索蓝领星球

选择功能

4.4	遥控器 PC-2H2.....	4-35
4.4.1	零件名称.....	4-35
4.4.2	同步运行.....	4-36
4.4.3	双遥控器操作系统.....	4-38
4.4.4	功能设定选择.....	4-39
4.4.5	遥控器功能选择.....	4-42
4.4.6	寻址（ADDS）和制冷剂循环编号（RN）显示	4-47
4.5	无线遥控器 PC-LH3	4-48
4.5.1	零件名称.....	4-48
4.5.2	室内机组并列安装的识别.....	4-49
4.5.3	同步运行.....	4-50
4.5.4	紧急操作.....	4-52
4.5.5	选择功能设定.....	4-53
4.5.6	无线遥控器的选择功能.....	4-54
4.6	七日时控器，PSC-3T.....	4-55
4.7	中央控制器 PSC-3S1	4-57
4.7.1	零件名称.....	4-57
4.7.2	系统	4-58
4.7.3	中央控制器的操作步骤.....	4-60

获取更多资料

微信搜索 蓝领星球

HITACHI

获取更多资料 微信搜索蓝领星球

4. 选择功能

4.1 室内机 (RPI(I)-FSG(E), RPK-FSGM 和 RPC-FSG1 系列)

4.1.1 遥控器开/关功能

该功能提供远程自动停机或系统启动的控制。有三种有效方法使用大楼管理系统的信号。

(1) 遥控 1 (水平信号输入)

这项遥控器的开/关功能使用水平控制信号。基本线路和时钟时序表如下面所示。

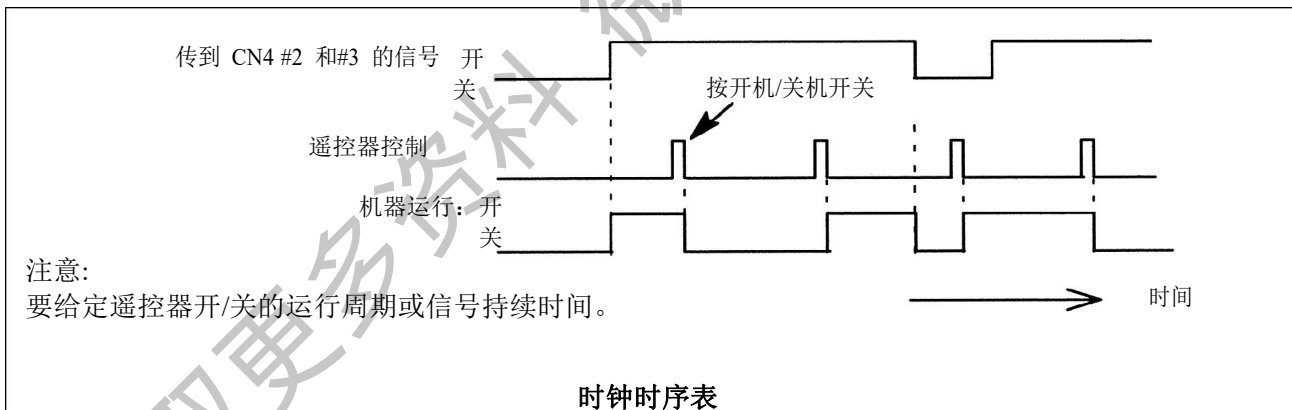
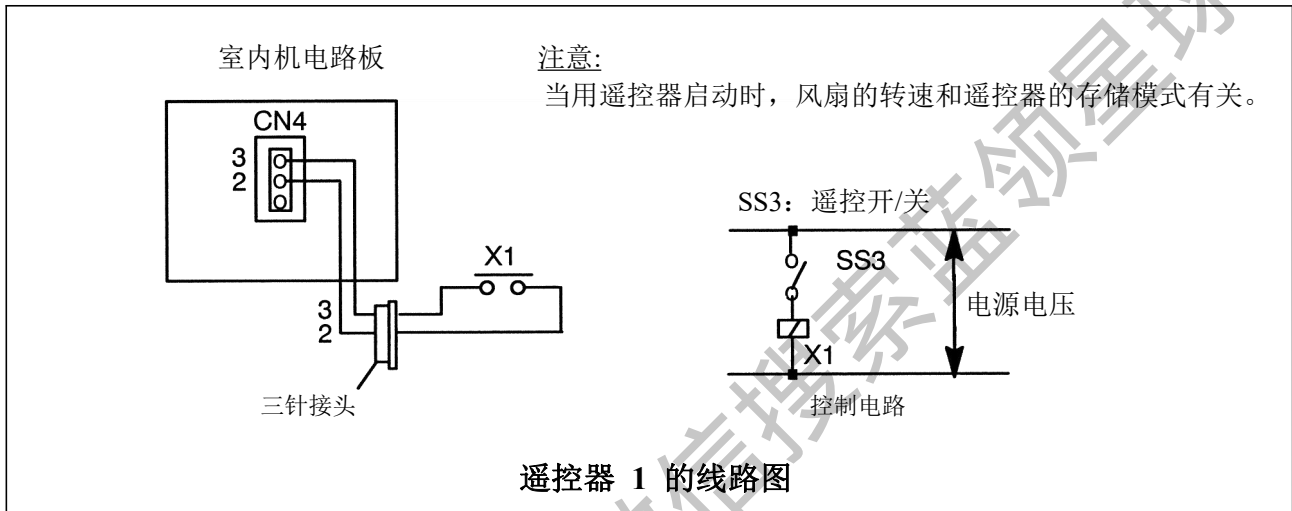

注意:

1. 当执行“4.1.2 自动重启功能”时, 该功能有效。
2. 电源接通 10 秒内处于部件初始化过程, 截取信号无效。

获取更多资料 微信搜索蓝领星球

选择功能

(4.1 室内机)

(2) 遥控器 2 (脉冲信号输入)

该项开/关功能采用远程脉冲信号控制。基本线路和时钟周期表如下：

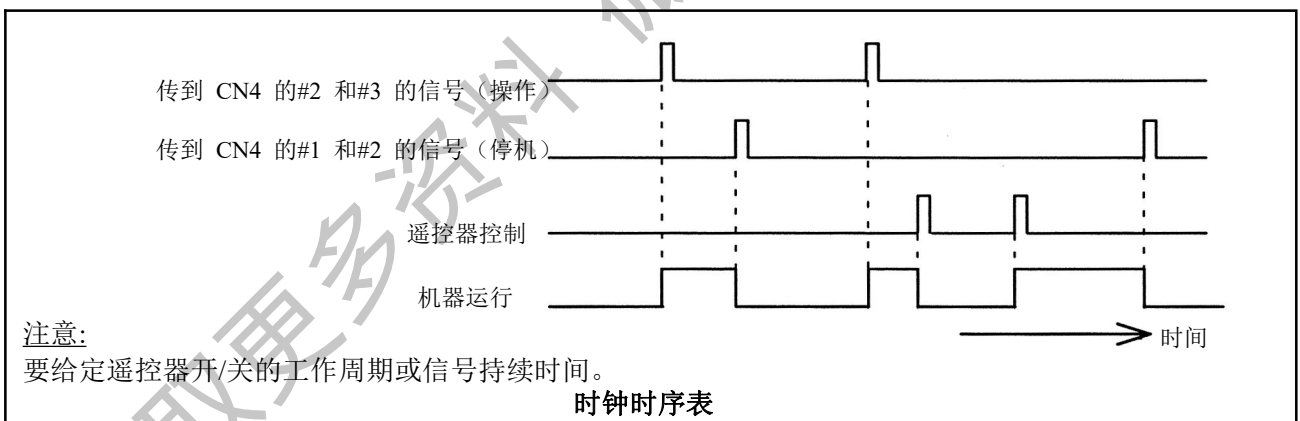
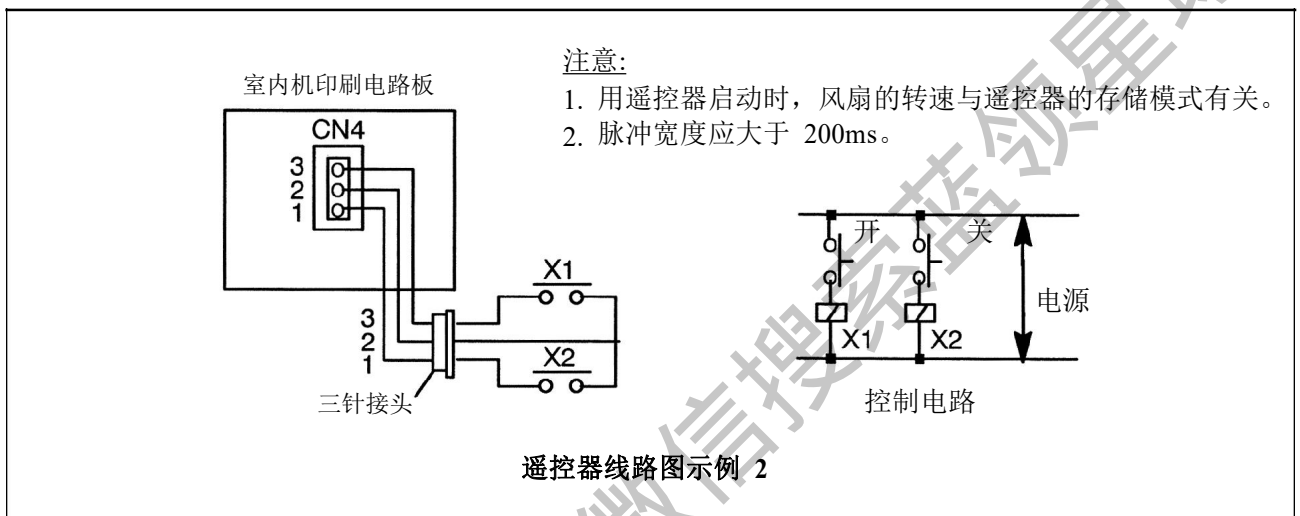
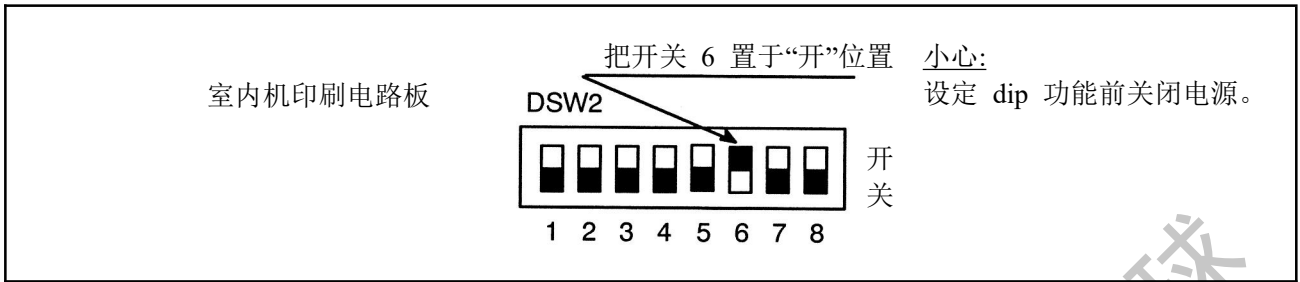

注意：

1. 当执行“4.1.2 自动重启功能”时，该功能有效。
2. 接通电源 10 秒内处于部件初始化过程，截取信号无效。

获取更多资料 微信搜索蓝领星球

(3) 遥控器 3 (脉冲信号输入)

通过大楼管理系统的信号停止空调的运转。

如果空调停机期间输入该信号，空调依然停机。基本线路图和时钟时序表如下：

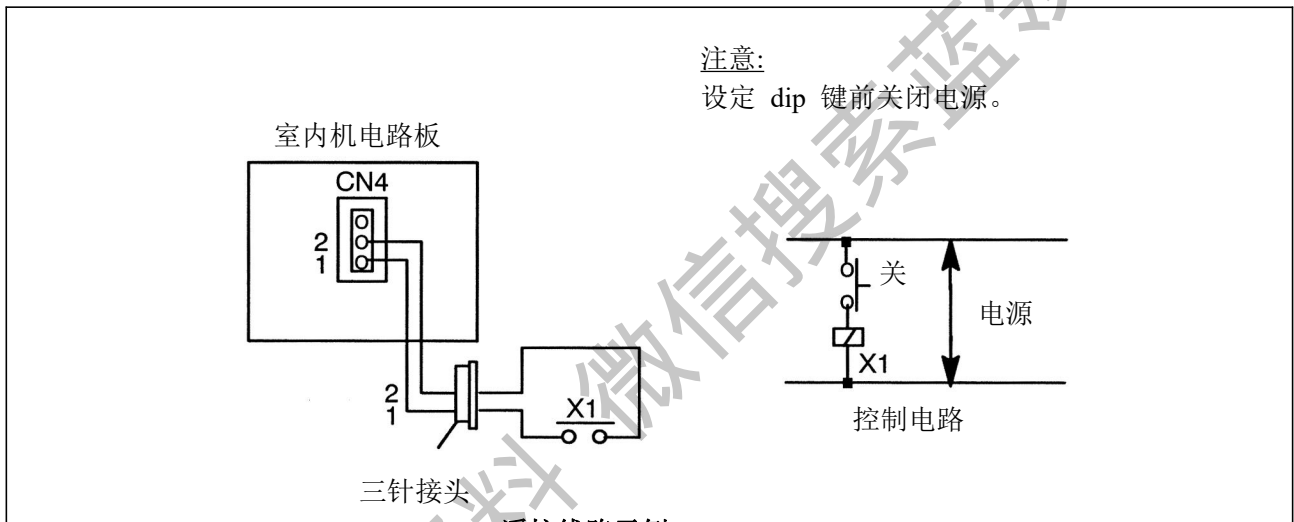
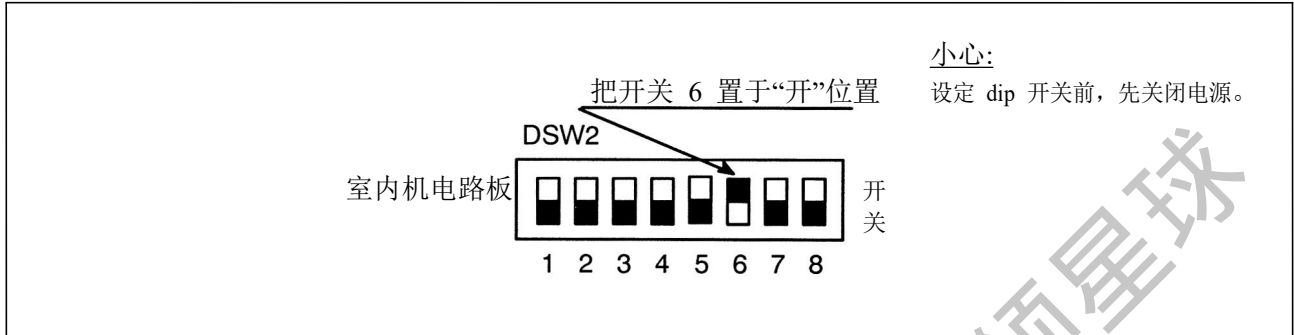

遥控线路示例 3

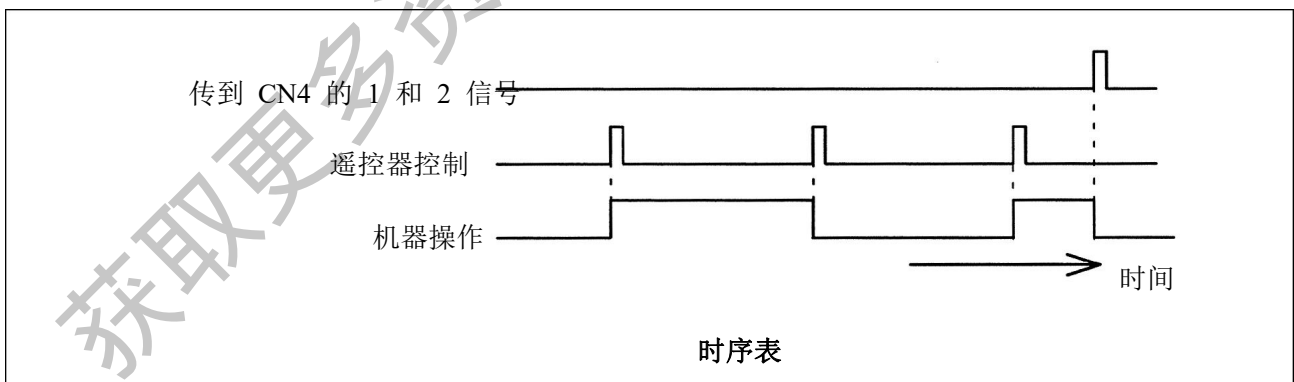

时序表

注意:

1. 当执行“4.1.2 自动重启功能”时，该功能有效。
2. 接通电源 10 秒内处于部件初始化过程，截取信号无效。

获取更多资料 微信搜索蓝领星球

选择功能

(4.1 室内机)

- (4) 强制停机后（水平信号输入），取消遥控器指令通过大楼管理系统的信号关停空调并取消遥控器指令。

基本线路图和时钟时序表如下。所需部件如表 4.1。

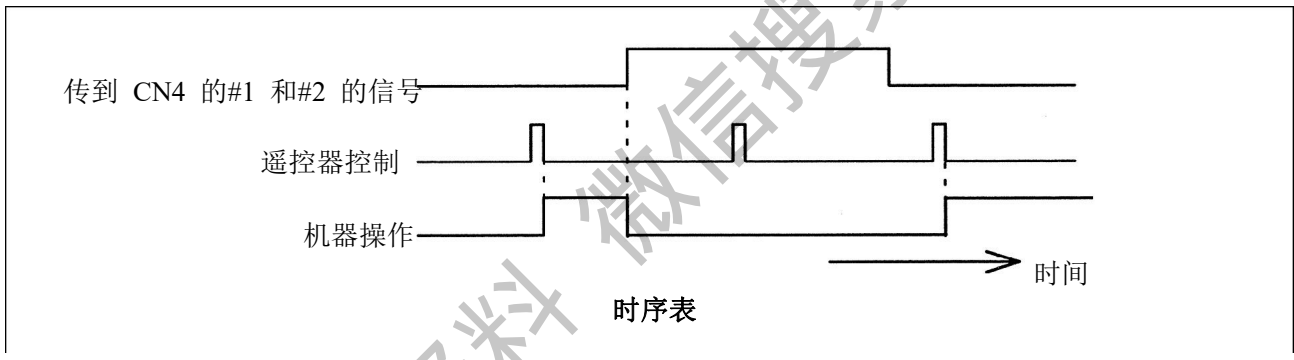
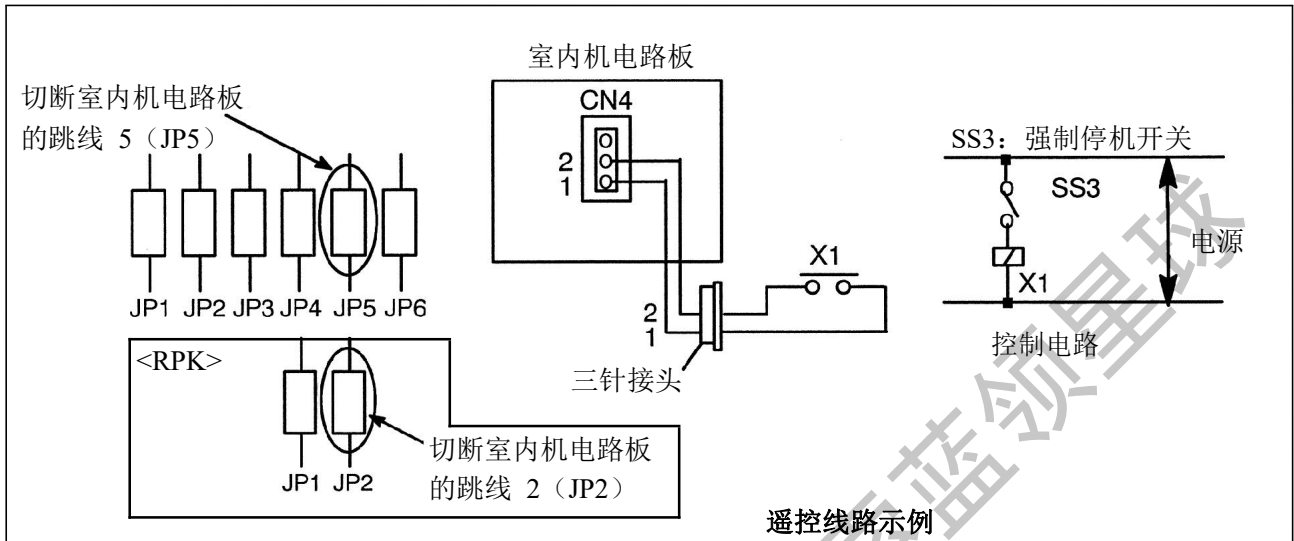

注意:

1. 接通电源 10 秒内处于部件初始化过程，截取信号无效。

表 4.1 功能 (1) ~ (4) 所需部件说明

部件	制造厂商或说明		备注
辅助继电器(X1,X2)	小型 OMRON 功率继电器 型号: MY1F 或同类产品		电压: 220V 或 240V
转换开关 (SS2,SS3)	手动型		
3P 线束接头	选项部分 PCC-1 (JST 接线柱 XHP-3 相连)		接线柱 5 线为一组
电线 (室内部分)	低压	0.3 mm ²	低于 24V
	220/240V 级	0.5 ~ 0.75 mm ²	
电线 (室外部分)	低压	0.3 ~ 0.75 mm ²	低于 24V
	220V/240V 级	2 mm ²	

注意:

尽可能使 CN4 线越短越好。不要将线置于 200-400V 电源线旁边。两者至少相隔 30cm (可采用交叉方式) 如果要将它与电源线并排放置, 需置于一金属管内并把金属管接地, 接线最长为 70 米。使用此项功能时, 推荐使用安全装置, 如: 漏电断路器或烟雾探测器。

获取更多资料 微信搜索蓝领星球

4.1.2 电源供给开/关 1 (当电源供给打开时的自动操作)

根据电源开/关情况，照下图所示设定室内 PCB 上的 dip 键以自动启动或关闭系统。系统无人操作而使用该功能时，要安装防灾监控器。

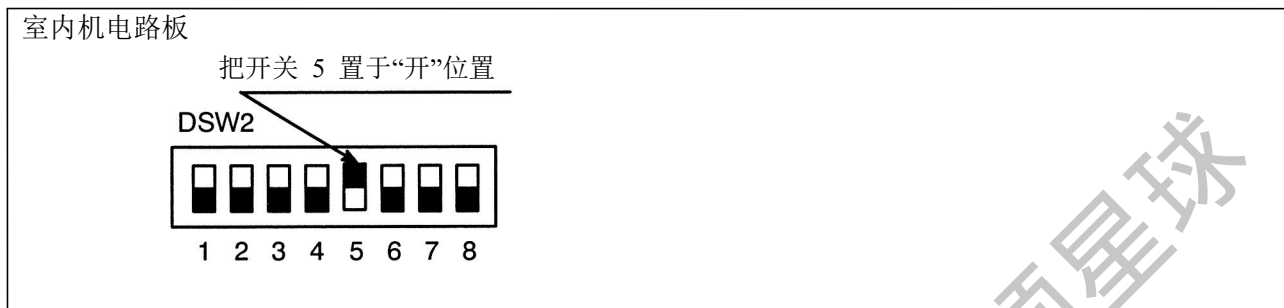

4.1.3 电源供给开/关 2 (电源发生故障后重启功能)

依照下图所示设定室内 PCB 上的 dip 开关以重新自动启动系统，即便电源故障持续 2 秒钟。标准设置提供电源故障 2 秒以后的自动重启功能。电源故障后经过 3 分钟压缩机保护时间，压缩机于两秒内再次启动。

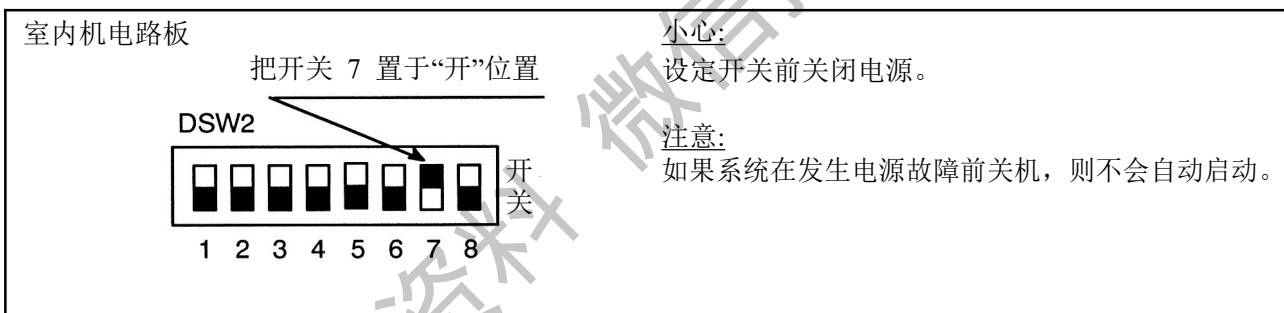

获取更多资料

获取更多资料 微信搜索蓝领星球

选择功能

(4.1 室内机)

4.1.4 空调房内恒温器的控制

如果使用恒温器而不使用电热调控器控制时，照下图连线，所需部件见表 4.2

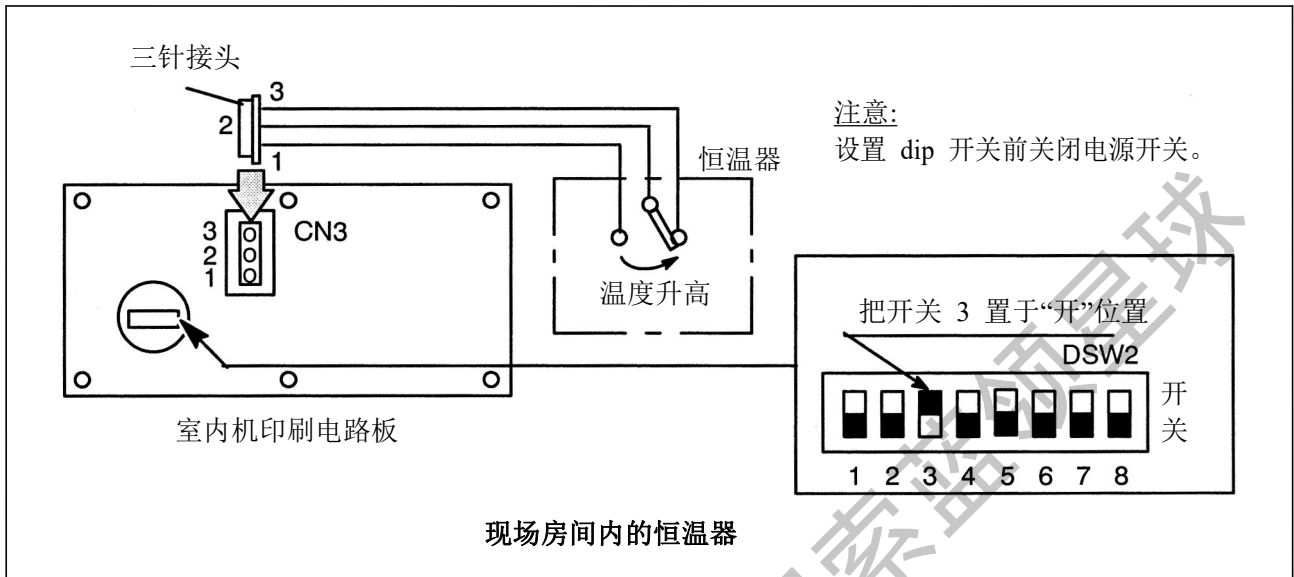

操作:

制冷模式：启动压缩机时合上接头 CN3 上的接线柱 2、3。

关闭压缩机时打开接头 CN3 上的接线柱 2、3。

加热操作：启动压缩机时合上接头 CN3 上的接线柱 1、2。

关闭压缩机时打开接头 CN3 上的接线柱 1、2。

表 4.2 所需部件说明

零件	厂商或规格
恒温器	YAMATAKE R7031P005, R7031Q005 或同类产品

注意:

- 如果选用恒温器，按如下规格选用：
电流接触器载荷：DC24V 50 to 6mA
波动：大于 1.5 度
- 不要使用带汞的恒温器。
- 此项功能可同“4.1.1 遥控功能开/关”同时使用。

获取更多资料 微信搜索蓝领星球

4.1.5 遥控温度传感器控制

使用备选的遥控温度传感器时：

- (1) 设备由进气口温度传感器和遥控温度传感器的平均温度控制。
- (2) 当排气温度高于 60 度时，风扇速度将从“中”上调至“高”，或着从“低”上调至“中”。

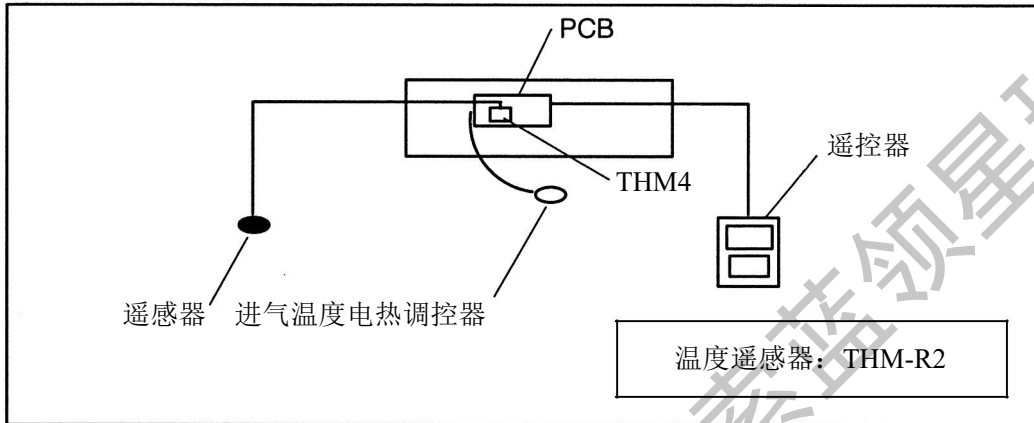

注意:

1. 遥控温度传感器不能同遥控电热调控器同时使用（参看 4.4.4(16)）
2. 制热过程中，“制热温度”功能被自动取消。（参看 4.4.4(1)）

4.1.6 外部输入改变制冷或加热模式的设定（水平信号输入）

使用这项功能时，按 field-supplied 开关或遥控开关，外部输入的信号能变换制冷或制热模式。

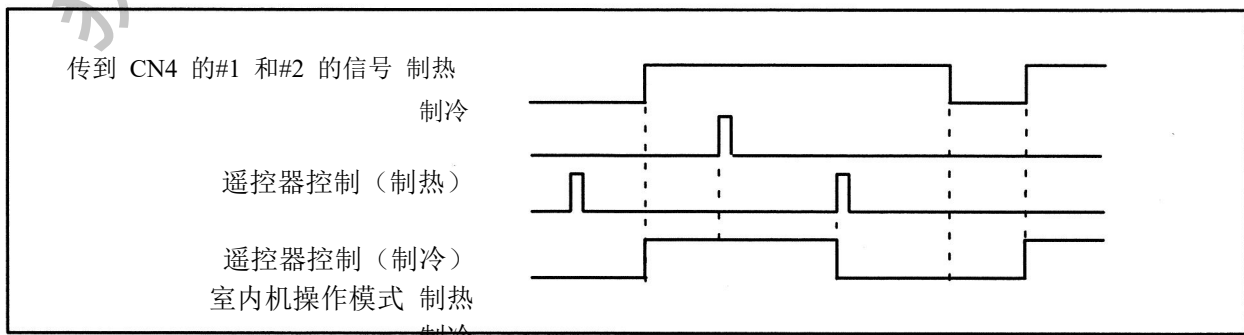
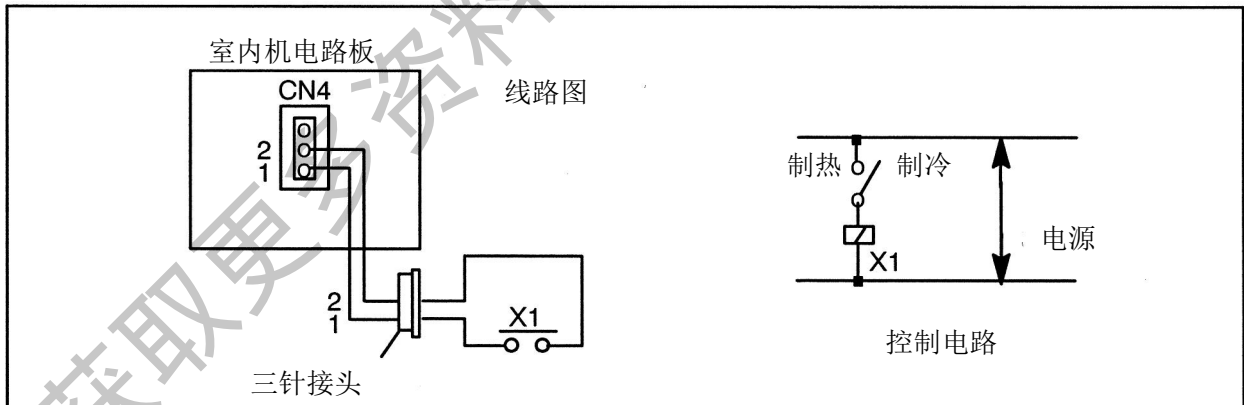

注意:

此项功能不能同下列一些功能同时使用：“遥控开 / 关 2”，“ 遥控开 / 关 3”以及“强制停机后取消遥控键指令”。

HITACHI

4-7

获取更多资料 微信搜索蓝领星球

选择功能

(4.1 室内机)

4.1.7 截取操作信号

表 4.3 改装所需的部件

部件名称	规格或型号
辅助继电器	OMRON 高能继电器型 LY2F DC24V
连接电缆	PCC-1 (3P 连接电缆)

- (1) 截取操作信号此项功能用于获取操作信号。通过这项功能，远程遥控的操作信号的检验或操作能与进气马达的运行互锁。照下图所示连接电路。所需部件见表 4.3。请注意，当给出该操作信号时，辅助继电器的触点“RYa”是关闭的。

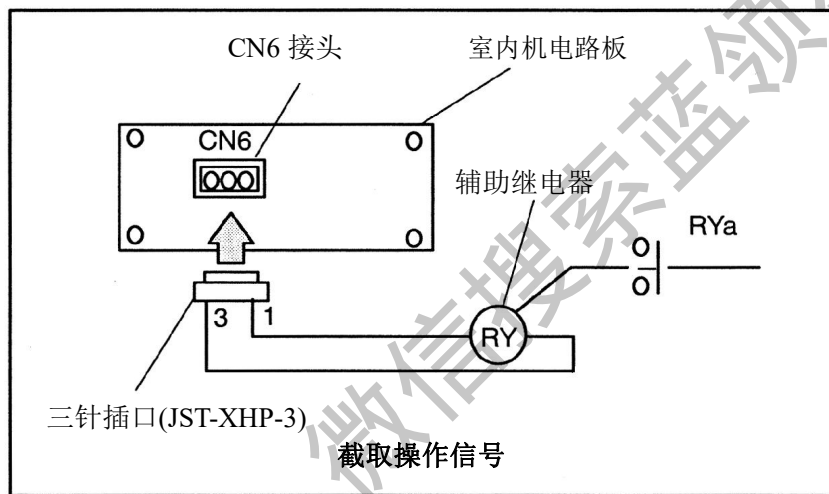

- (2) 截取警报信号该信号用于激活安全装置。然而，在遥控器键的传输信号异常时，该功能失效。照下图所示连接电路。所需的元件列于表 4.3。注意某项安全措施起作用时，辅助继电器的触点“RYa”是关闭的。

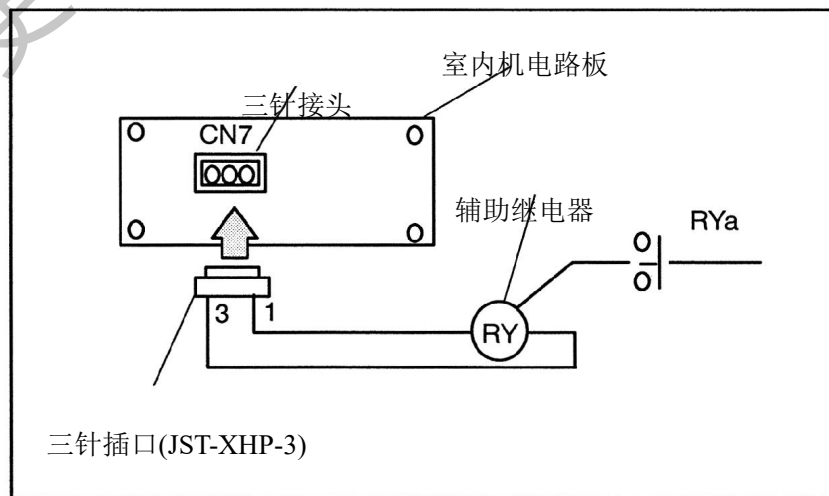

获取更多资料 微信搜索蓝领星球

(3) 截取制热信号 (RPK-FSGM 不适用)

此项功能用于截取加热信号。无论温控打开“Thermo-ON”或温控关闭“Thermo-OFF”显示制热信号时辅助继电器的触点 RYa 均是关闭的。

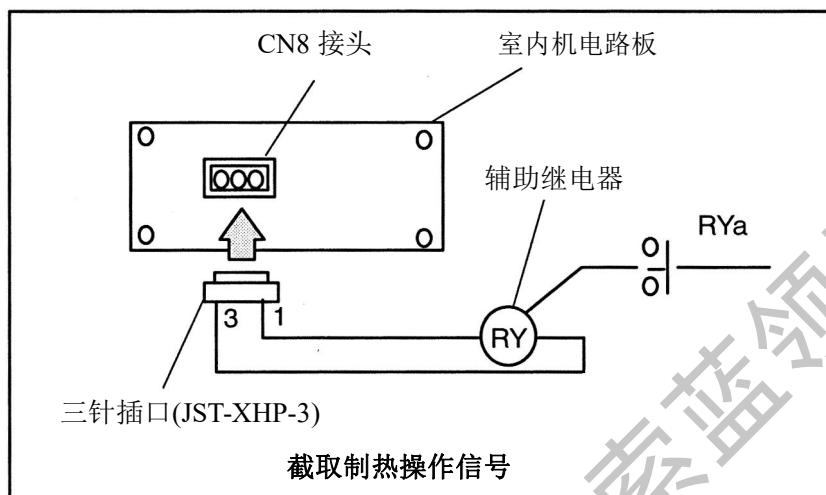

(4) 加热过程中截取“Thermo-ON”信号 (RPK-FSGM 不适用)

此项功能用于截取运行中的压缩机控制循环器或湿度调节器的“Thermo-ON”信号。照下图所示连接电路。所需部件见表 4.3。制热模式下，当显示“THERMOSTAT”时，辅助继电器的触点 RYa 是关闭的。

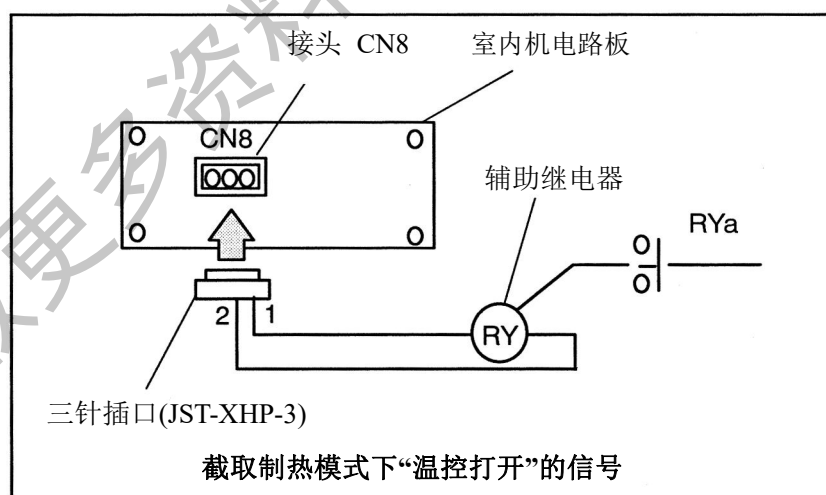
**注意:**

“Thermo-ON”表示微电脑对恒温器的一项控制功能。

获取更多资料 微信搜索蓝领星球

选择功能

(4.1 室内机)

(5) 截取制冷信号 (RPK-FSGM 不适用)

此项功能用于截取制冷信号。无论“Thermo-ON”或“Thermo-OFF”显示制冷信号时辅助继电器的触点 RYa 均是开启的。照下图所示连接电路。所需部件见表 4.3。

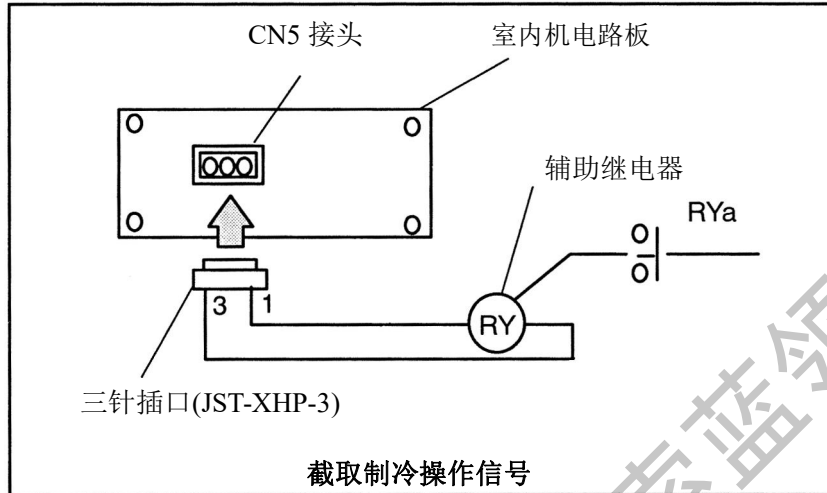

(6) 截取“Thermo-ON”信号 (RPK-FSGM 不适用)

此项功能用于压缩机工作时截取制冷“Thermo-ON”信号。照下图所示连接电路。所需部件见表 4.3。在制冷模式下，当“THERMOSTAT”处于“ON”状态时，继电器 RYa 的触点是关闭的。

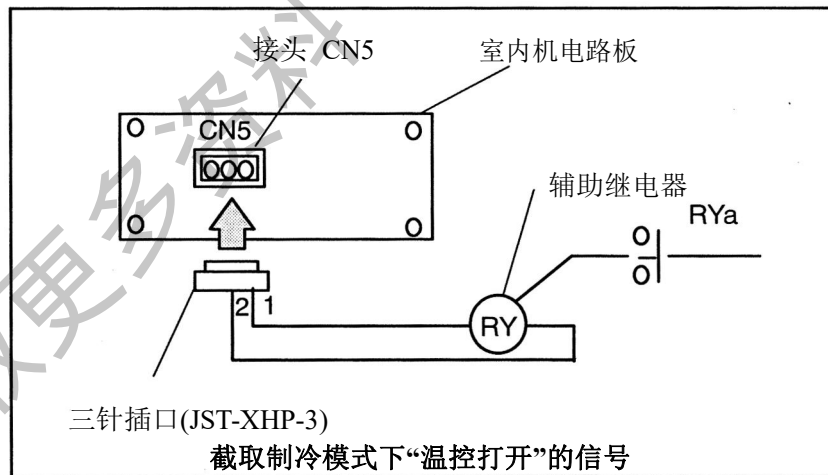

注意:

“Thermo-ON”表示微电脑对恒温器的一项功能——“THERMOSTAT”启动了。

获取更多资料 微信搜索蓝领星球

4.2 室内机 (RPI-FSG1, RCI-FSG1 和 RCD-FSG1 系列)

4.2.1 室内机印刷电路板输入输出设置对外部的输入和输出信号, 在室内机印刷电路板上有两个输入端口 (CN3) 和 3 个输出端口 (CN7, CN8)。在变化设备时按以下步骤操作。

(1) 场模式

检查并确保室内机已关闭, 同时按下遥控器的 CHECK 键和 RESET 键超过 3 秒, 遥控器变为扫描模式

遥控器在扫描模式下, 在 SERVICE 闪烁的指示灯数字为“01”。

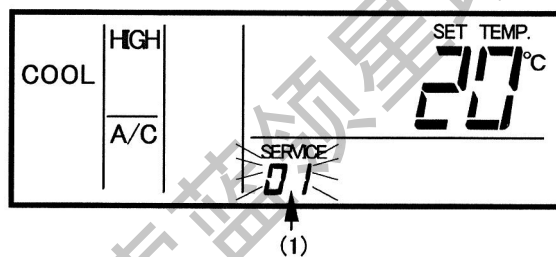

(2) 输入及输出设置模式

在以上(1)条的场模式下, 按下“TEMP∨”或“TEMP∧”, 在 SERVICE 闪烁的指示灯数字为 (01 02)。

设置闪烁的数字为“02”, 持续 7 秒或按下 CHECK 键, 遥控器变为输入输出设置模式。

(3) 室内机功能选择

(a) 在输入及输出设置模式, 遥控器的指示灯按右图的方法改变。

0 示灯为“02”时“开”。

0 功能可选室内机的地址在时间设置显示板上指示, 在下面指示“ADDS”。

0 输入及输出设置模式下的室内机制冷循环数时间设置显示板上指示, 在下面指示“RN”。

0 设置温度指示为“关”。

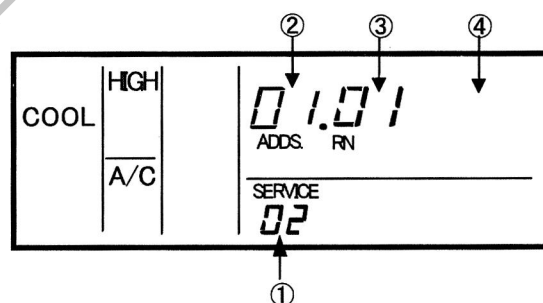

(b) 在以上(a)条情况下, 按下遥控器的“TEMP∨”或“TEMP∧”键, 可改变室内机的输入输出设置模式。

注意:

1. 室内机功能可以由与室内机连接的遥控器来选择。
2. 在地址指示与制冷循环数指示都是“AA”的情况下, 所有与遥控器连接的室内机功能都可选择。在这种情况下, 单个室内机的功能设置不起作用。

(c) 对室内机的功能选择后, 持续 7 秒或按下“CHECK”键, 遥控器变为输入输出设置模式。

获取更多资料 微信搜索蓝领星球

选择功能

(4.2 室内机)

(4) 设置步骤

(a) 在输入及输出设置模式，遥控器开关指示按右图改变。

0 为输入输出信号配置的端口在时间设置显示板上指示。

参看下表室内机印刷电路板的端口指示和连接。

0 输入输出信号在时间设置显示板上指示。

参看下表室内机印刷电路板的端口指示和连接。

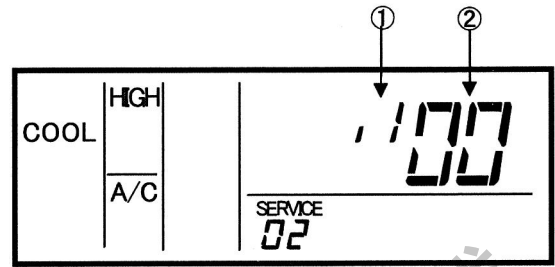

指示数字和设置连接

指示数字	设置端口	注释
11	0 PCB 上 CN3 端口 1-2	
12	0 PCB 上 CN3 端口 2-3	
01	0 PCB 上 CN7 端口 1-2	
02	0 PCB 上 CN7 端口 1-3	
03	0 PCB 上 CN8 端口 1-2	

指示数字和输入输出信号

指示数字	输入信号	输出信号
00	没设置	没设置
01	由磁控自动调温器控制（制冷）	操作信号
02	由磁控自动调温器控制（制热）	报警信号
03	遥控器开关功能 1	制冷操作信号
04	遥控器开关功能 2（运转）	制冷时温控器打开信号
05	遥控器开关功能 2（停止）	制热信号
06	制动器起作用时，取消遥控器操作功能	制热时温控器打开信号
07	制冷制热运转模式设置	全热交换信号
08	格网的上/下输入（未用）	格网的上/下输出（没设有）

获取更多资料 微信搜索蓝领星球

工厂设置

	接头编号	接头引线编号	运行时设置
输入	CN3	#1- #2	遥控器开 / 关功能 1
		#2- #3	制动器起作用时, 取消遥控器操作功能
输出	CN7	#1- #2	运行信号
		#1- #3	报警信号
	CN8	#1- #2	致热时温控器打开信号

(b) 按下“TIME△”或“TIME▽”，在时间设置显示板上按以下显示端口。

为配置的输入输出信号选择端口

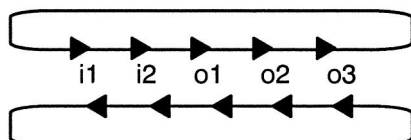

当按下“TIME△”

当按下“TIME▽”

(c) 按下“CHECK”，在时间设置显示板上显示的输入输出信号按以下方式显示。为

配置的端口选择输入输出信号



(5) 其他室内机的功能选择。

在输入输出模式下，按下“TEMP▽”或“TEMP△”，改变遥控器的情况以便室内机的功能按第3条的方法选择。

(6) 从输入输出模式返回按下“RESET”，遥控器记忆输入输出

模式回到正常模式。

4.2.2 遥控温控器功能。

由遥控器内的温控器取代室内机进风口的温控器进行温度控制。

注意:

- 即使在遥控器控制温度的情况下，室内机进风口温控器的监测温度对与室内机进风口的温控器连接的保护装置仍然起作用。
- 在遥控器进行温度控制时，由于遥控器温控器等失效导致监测温度反常，进风口的温控器可自动起作用。
- 在使用遥控器温控器功能时，按以下方法选择安装遥控器温控器的位置。
 - 室内平均温度可监测
 - 温控器没有暴露阳光下
 - 温控器没有接近热源
 - 开或关门时外面的空气没有影响到室内温度
4. 在使用2个遥控器（主、次）时，只有主遥控器才有遥控温控功能。

获取更多资料 微信搜索蓝领星球

选择功能

(4.2 室内机)

4.2.3 遥控器开/关功能

该功能提供远程自动停机或系统启动的控制。有 4 种有效方法使用大楼管理系统的信号。
厂家设置如下：“遥控 1”信号与 CN3 的 1# 和 2#接线柱相连，“制动器起作用时，取消遥控器操作功能”与 2#和 3#接线柱相连。使用其它功能时，按 4.2.1 改变设置。

(1) 遥控 1（水平信号输入）

这项遥控器的开/关功能使用水平控制信号。基本线路和时钟时序表如下面所示（在“遥控 1”信号与 CN3 的 1#和 2#接线柱相连情况下）

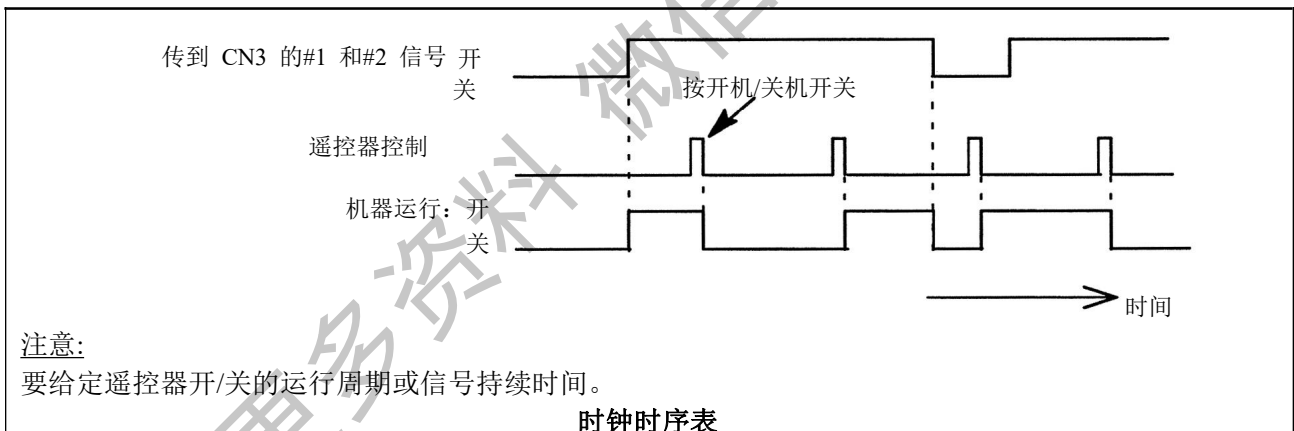
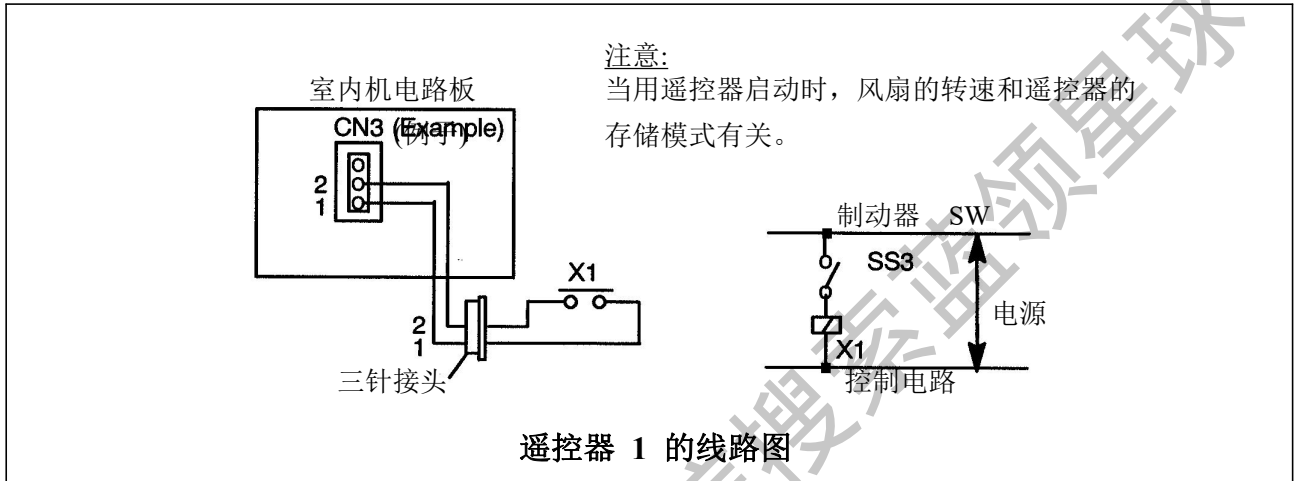

注意:

1. 当执行“4.1.2 自动重启功能”时，该功能有效。
2. 源接通 10 秒内处于部件初始化过程，截取信号无效。

获取更多资料 微信搜索蓝领星球

(2) 遥控器 2 (脉冲信号输入)

该项目开/关功能采用远程脉冲信号控制。基本线路和时钟周期表如下：(在 ON 信号与 CN3 的 2#、3#相连和 OFF 信号与 1#、2#相连的情况下)

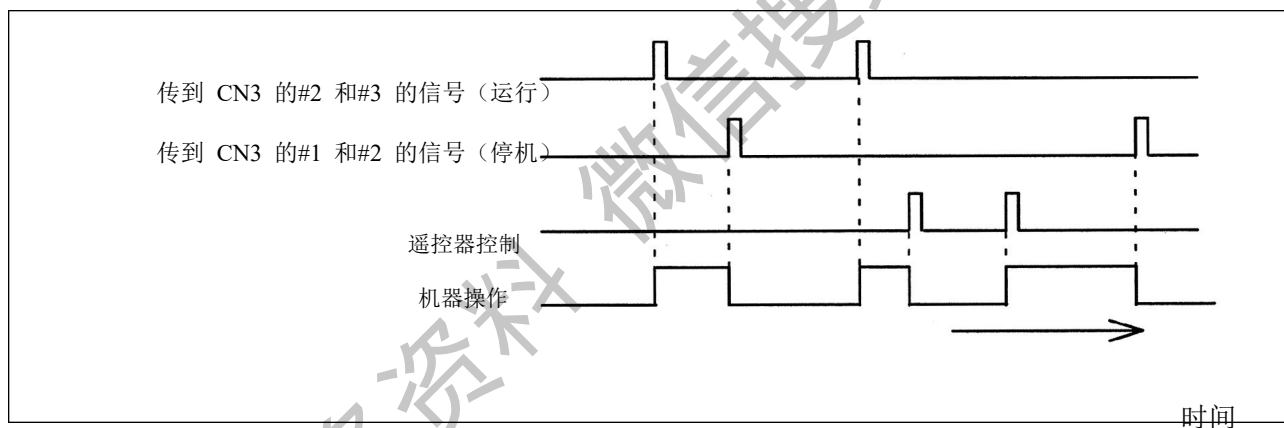
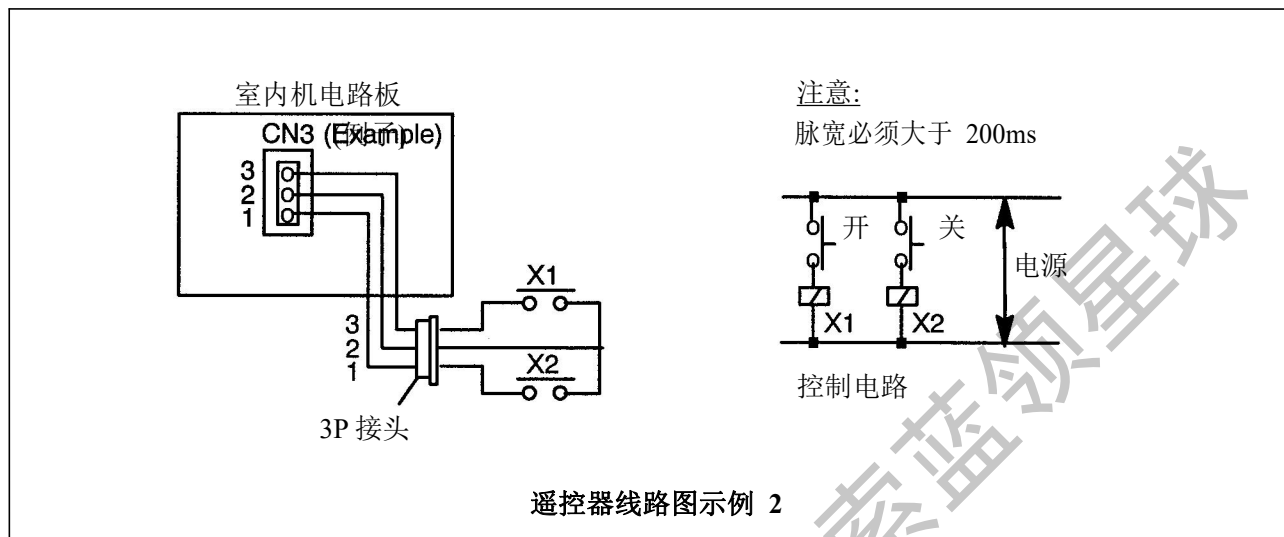

注意:

1. 执行“4.1.2 自动重启功能”时，该功能有效。
2. 通电源 10 秒内处于部件初始化过程，截取信号无效。

获取更多资料 微信搜索蓝领星球

选择功能

(4.2 室内机)

(3) 遥控器 3

通过大楼管理系统的信号停止空调的运转。

如果空调停机期间输入该信号，空调依然停机。

基本线路图和时钟时序表如下：

(在制动器信号与 CN3 的 1#、2#相连的情况下)

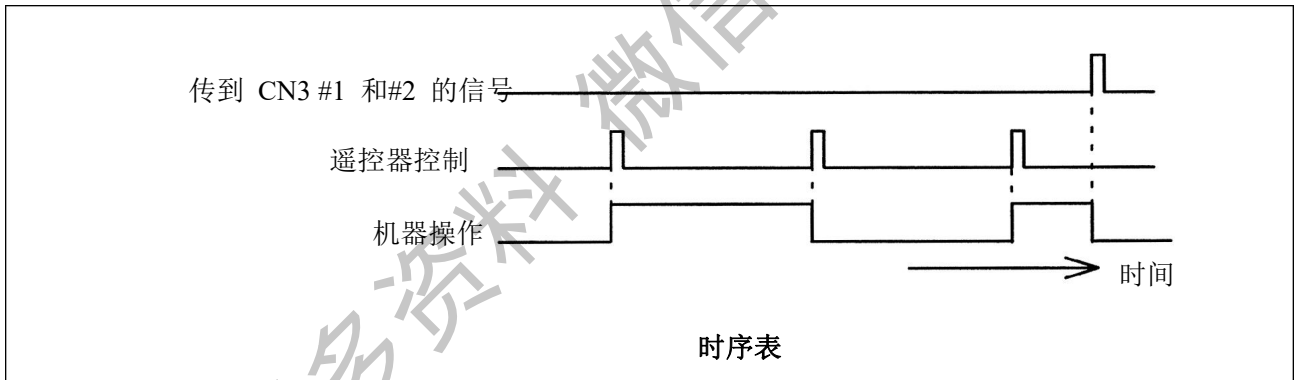
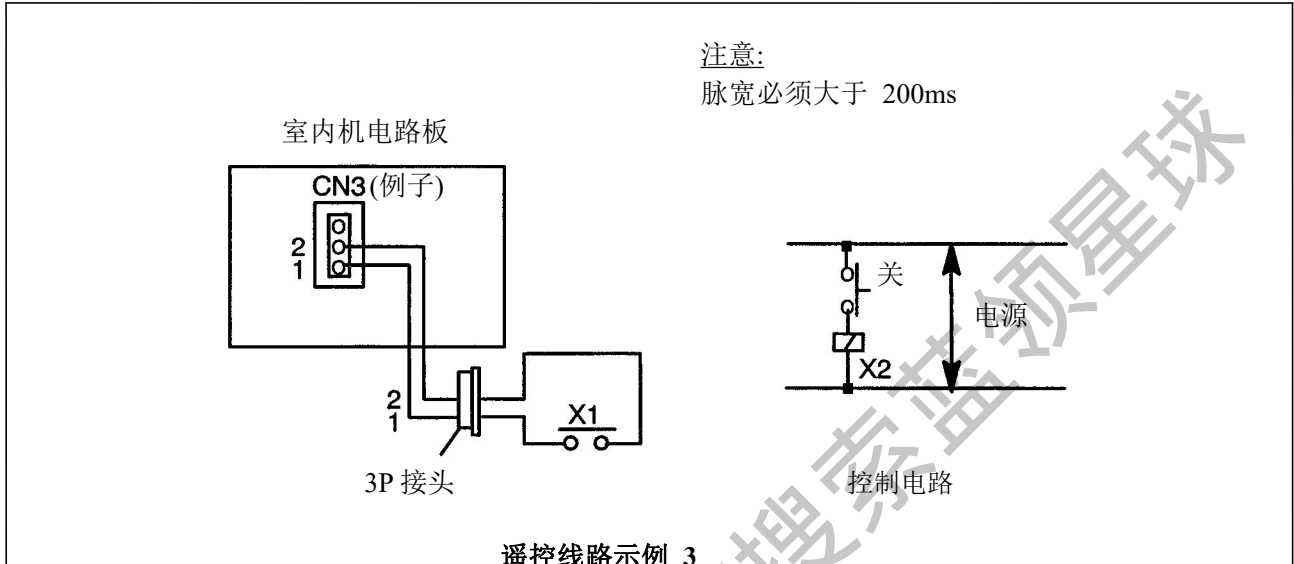

注意:

1. 执行“4.1.2 自动重启功能”时，该功能有效。
2. 通电源 10 秒内处于部件初始化过程，截取信号无效。

获取更多资料 微信搜索蓝领星球

(4) 强制停机后（水平信号输入），取消遥控器指令通过大楼管理系统的信号关停空调并取消遥控器指令。

基本线路图和时钟时序表如下。所需部件如表 4.1。

（“制动器起作用时，取消遥控器操作功能”与 2#和 3#接线柱相连的情况下）

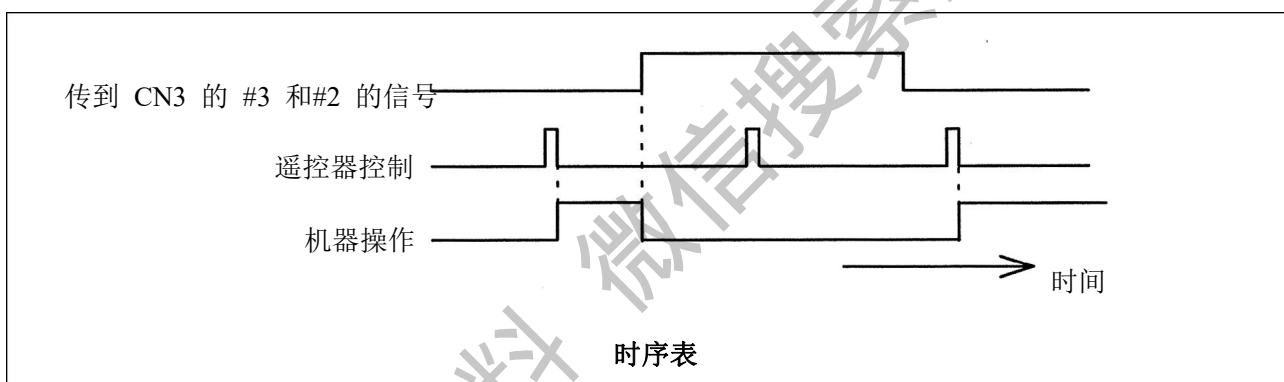
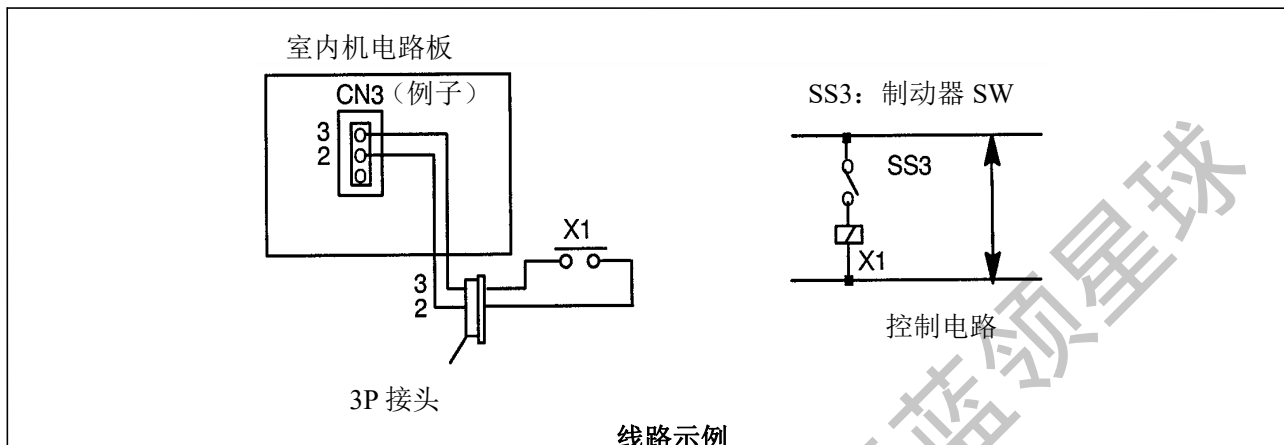

注意:

1. 执行“4.1.2 自动重启功能”时，该功能有效。
2. 通电源 10 秒内处于部件初始化过程，截取信号无效。

在这种功能时，B 触点为 遥控开关的可选设置。B 触点时钟时序表如下:

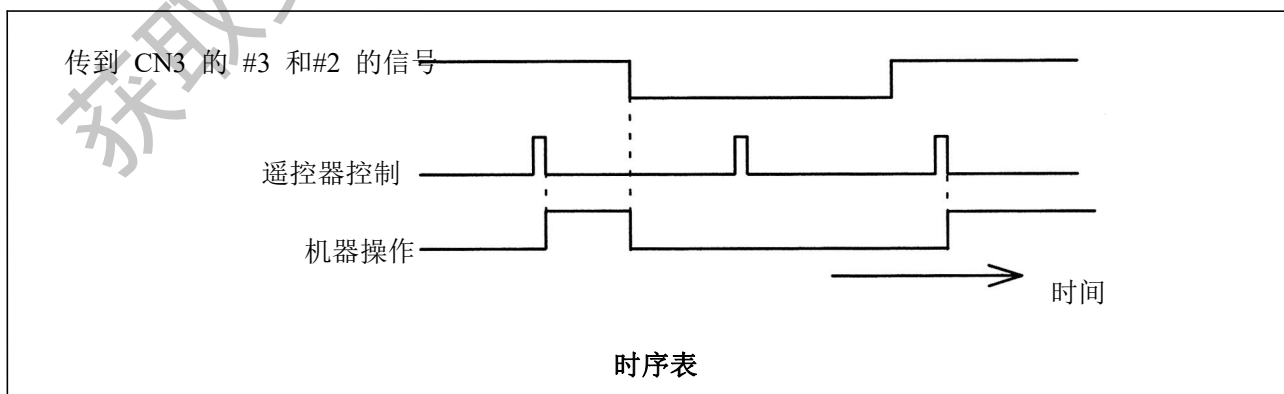

注意:

1. 执行“4.1.2 自动重启功能”时，该功能有效。
2. 通电源 10 秒内处于部件初始化过程，截取信号无效。

获取更多资料 微信搜索蓝领星球

选择功能

(4.2 室内机)

表 4.4 所需部件说明

部件		制造厂商或说明	备注
辅助继电器(X1,X2)		小型 OMRON 功率继电器 型号: MY1F 或同类产品	电压: 220V 或 240V
转换开关(SS2,SS3)		手动型	
3P 线束接头		选项部分 PCC-1A (JST 接线柱 XARP-3 相连)	接线柱 5 线为一组
电线 (室内部分)	低压	0.3 mm ²	低于 24V
	220/240V 级	0.5 ~ 0.75 mm ²	
电线 (室外部分)	低压	0.3 ~ 0.75 mm ²	低于 24V
	220V/240V 级	2 mm ²	

注意:

尽可能使 CN4 线越短越好。不要将线置于 200-400V 电源线旁边。两者至少相隔 30cm (可采用交叉方式) 如果要将它与电源线并排放置, 需置于一金属管内并把金属管接地, 接线最长为 70 米。

使用此项功能时, 推荐使用安全装置, 如: 漏电断路器或烟雾探测器。

4.2.4 电源供给开/关 1 (当电源供给打开时的自动操作)

根据电源开/关情况, 照下图所示设定室内 PCB 上的 dip 键以自动启动或关闭系统。系统无人操作而使用该功能时, 要安装防灾监控器。

注意:

电源故障导致设备随电源供给开/关而启动或停止。

如果用遥控器进行停机操作时发生电源故障, 当电源恢复是则设备会自动启动。

4.2.5 电源供给开/关 2 (电源发生故障后重启功能)

依照下图所示设定室内 PCB 上的 dip 开关以重新自动启动系统, 即便电源故障持续 2 秒钟。标准设置提供电源故障 2 秒以后的自动重启功能。电源故障后经过 3 分钟压缩机保护时间, 压缩机于两秒内再次启动。

注意: 如果系统在发生电源故障前关机, 则不会自动启动。

获取更多资料 微信搜索蓝领星球

4.2.6 空调房内恒温器的控制

如果使用恒温器而不使用电热调控器控制时，照下图连线，所需部件见表 4.5(如 4.2.1 所示，使用温控器时，制冷时输入链接到 CN3 的 2#、3#，制热时输入连接到 CN3 的 1#、2#。

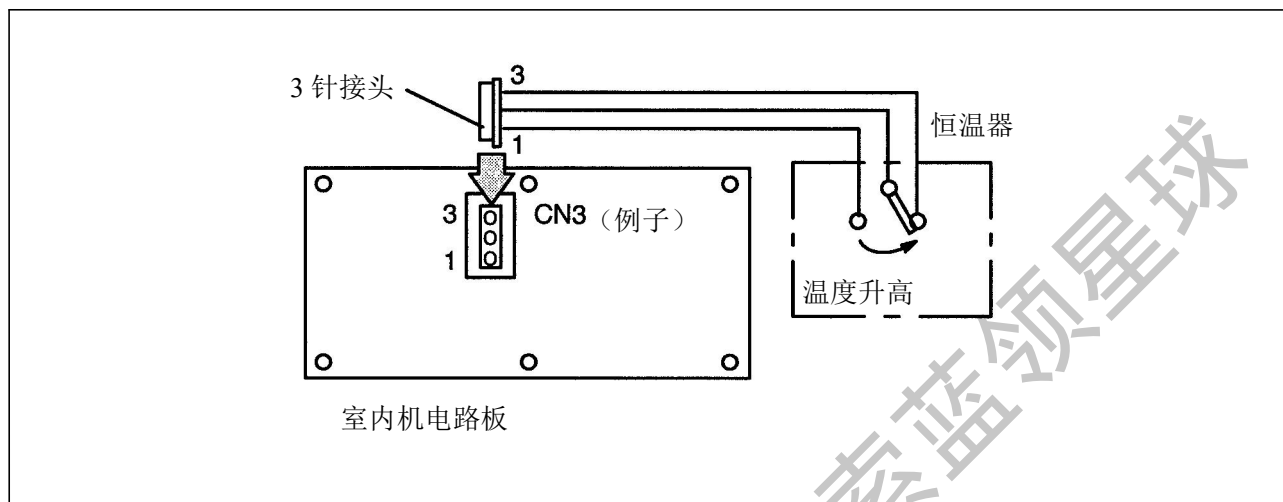

操作

制冷操作：启动压缩机时合上接头 CN3 上接线柱 2、3 关闭压缩机时打开接头 CN3 上的接线柱 2、3

加热操作：启动压缩机时合上接头 CN3 上的接线柱 1、2 关闭压缩机时打开接头 CN3 上的接线柱 1、2

表 4.5 所需部件说明

零件	厂商或规格
恒温器	YAMATAKE R7031P005, R7031Q005 或同类产品

注意:

1. 在设置按钮开关 DSW2 时，关掉电源。如果设置按钮开关 DSW2 时未关掉电源，则不具备这项功能。
2. 如果选用恒温器，按如下规格选用：
 - 电流接触器载荷：DC24V 50 to 6mA
 - 波动：大于 1.5 度
3. 要使用带汞的恒温器。
4. 此项功能可同“4.1.1 遥控功能开/关”同时使用。

获取更多资料 微信搜索蓝领星球

选择功能

(4.2 室内机)

4.2.7 遥控温度传感器控制

使用备选的遥控温度传感器时：

- (1) 设备由进气口温度传感器和遥控温度传感器的平均温度控制。
- (2) 当排气温度高于 60 度时，风扇速度将从“中”上调至“高”，或从“低”上调至“中”。

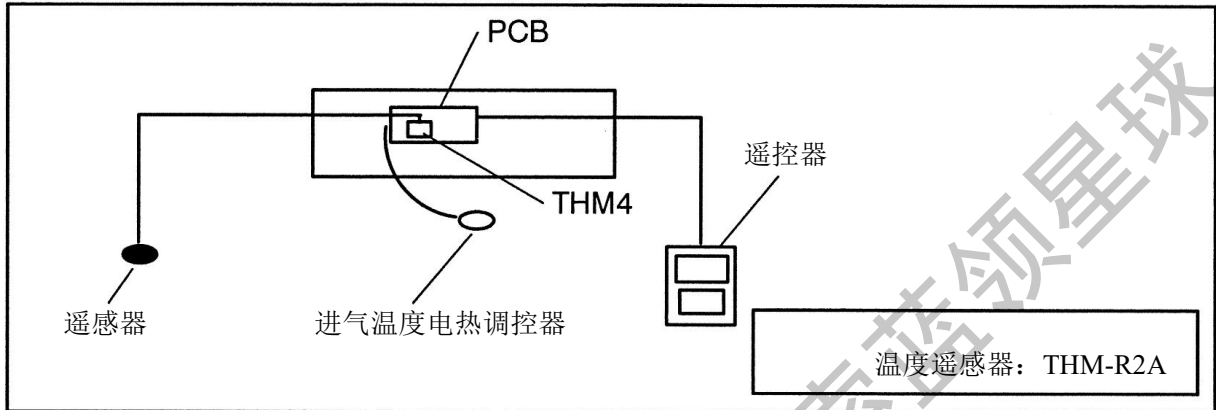

注意:

1. 遥控温度传感器不能同遥控电热调控器同时使用。(参看 4.4.4(16))
2. 制热过程中，“制热温度”功能被自动取消。(参看 4.4.4(1))

4.2.8 外部输入改变制冷或加热模式的设定

使用这项功能时，按 field-supplied 开关或遥控开关，外部输入的信号能变换制冷或制热模式。操作模式由 field-supplied 开关或遥控器决定。(这种情况，输入信号链接到 CN3 的 1# 和 2#。)

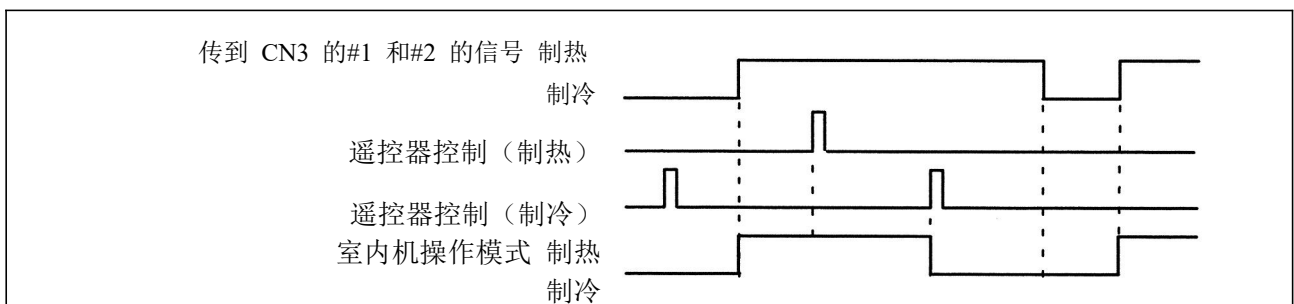
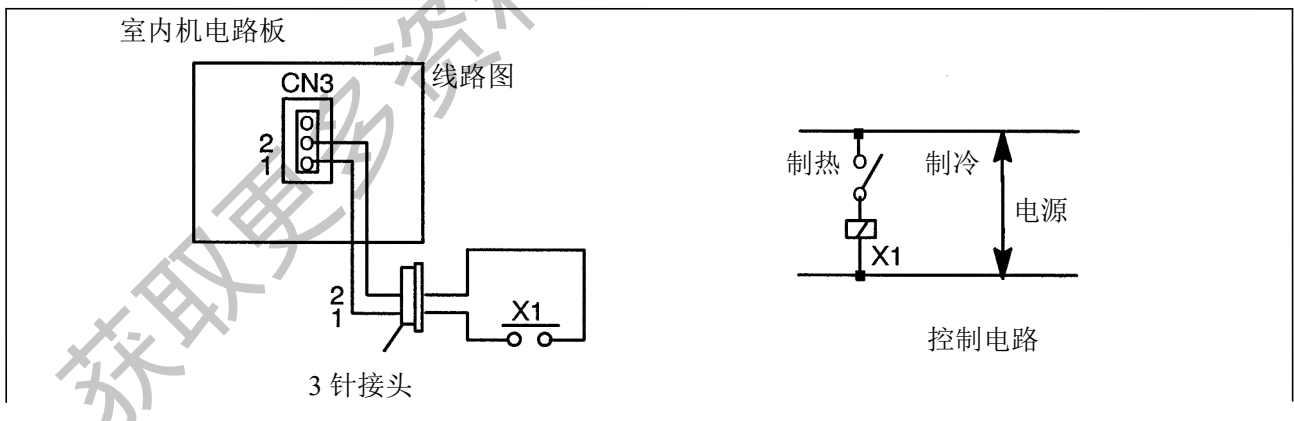

此项功能不能同下列一些功能同时使用：“遥控开 / 关 2”，“遥控开 / 关 3”以及“强制停机后取消遥控键指令”。

获取更多资料 微信搜索蓝领星球

4.2.9 截取操作信号使用该功能，可远程遥控冷热模式的转换。本模式服从场开关或遥控器，在后面设置。

- (1) 截取操作信号此项功能用于获取操作信号，通过这项功能，远程遥控的操作信号的检验或操作能与进气马达的运行互锁。照下图所示连接电路。请注意，当给出该操作信号时，辅助继电器的触点“RYa”是关闭的。

(给定的操作信号发送到 CN7 上的 1#、3#接线柱时)

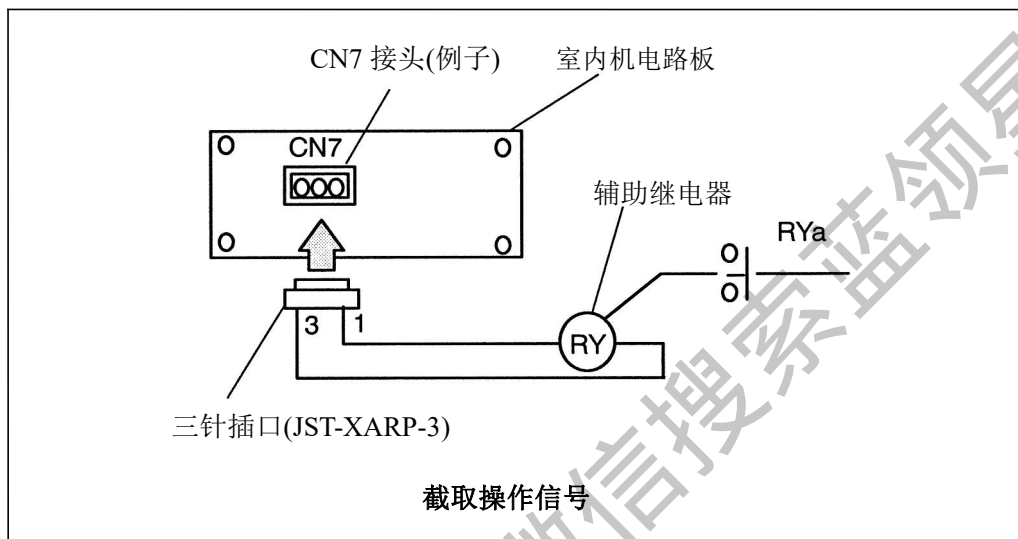

- (2) 截取报警信号该功能用于截取压缩机制热温控开关信号以控制循环器增湿器。照下图所示连接电路。在制热模式下但温控开关打开时，辅助继电器的触点“RYa”是关闭的。

(给定的操作信号发送到 CN7 上的 1#、3#接线柱时)

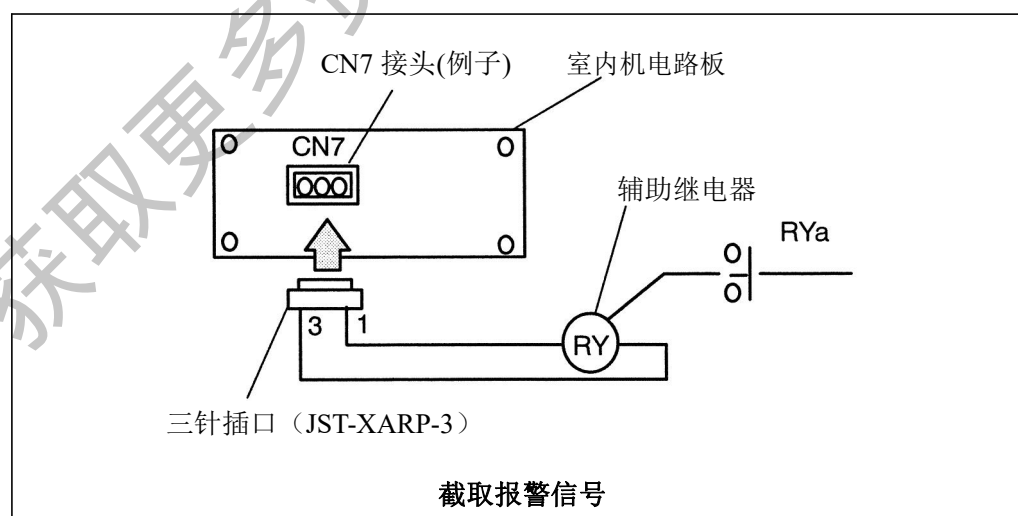

获取更多资料 微信搜索蓝领星球

选择功能

(4.2 室内机)

(3) 截取供热运转信号 (RPK-FSGM 不适用)

此项功能用于截取加热信号。无论温控打开“Thermo-ON”或温控关闭“Thermo-OFF”，显示制热信号开启时辅助继电器的触点 RYa 均是关闭的。照下图所示连接电路（当制热信号为 CN7 的 1# 和 3# 时）。

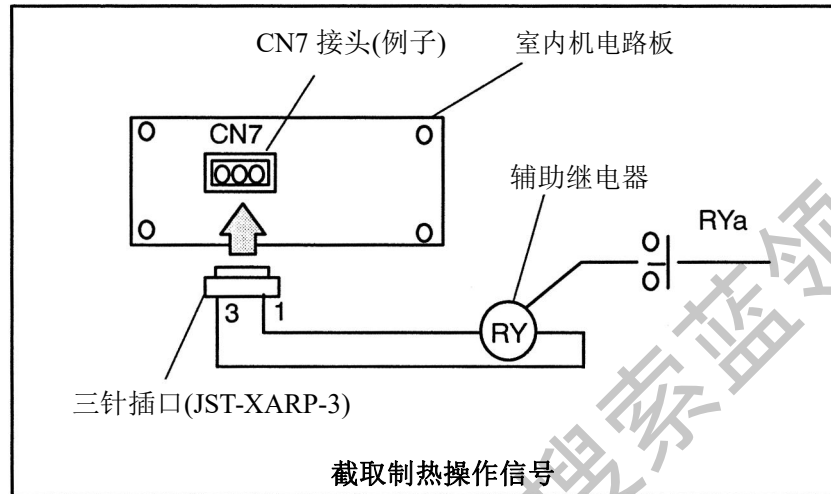

(4) 供热运转中截取“Thermo-ON”信号 此项功能用于截取运行中的压缩机控制循环器或湿度调节器的“Thermo-ON”信号。照下图

所示连接电路。制热模式下，当显示“THERMOSTAT”时，辅助继电器的触点 RYa 是关闭的。

(当制热信号给 CN8 的 1# 和 3# 时)

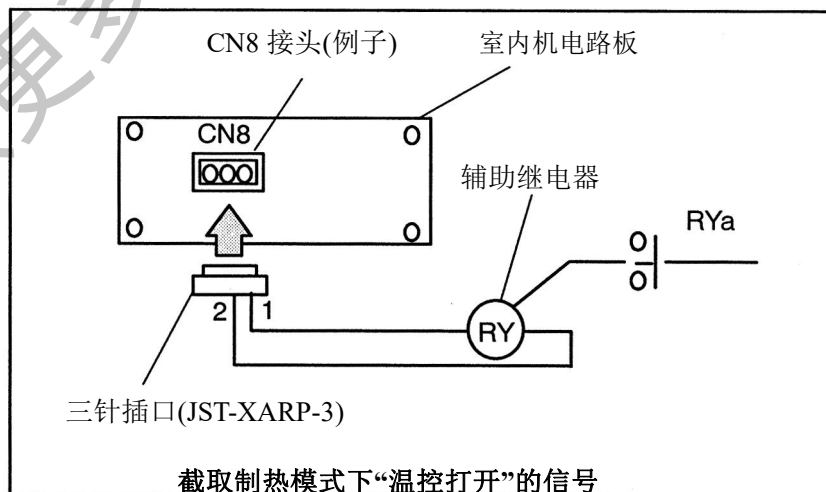

注意:

“Thermo-ON”表示微电脑对恒温器的一项控制功能。

获取更多资料 微信搜索蓝领星球

- (5) 截取制冷运转信号此项功能用于截取制冷信号。无论“Thermo-ON”或“Thermo-OFF”,显示制冷信号开启时辅助继电器

器的触点 RYa 均是关闭的。照下图所示连接电路。
(当制冷信号为 CN7 的 1#和 3#时)

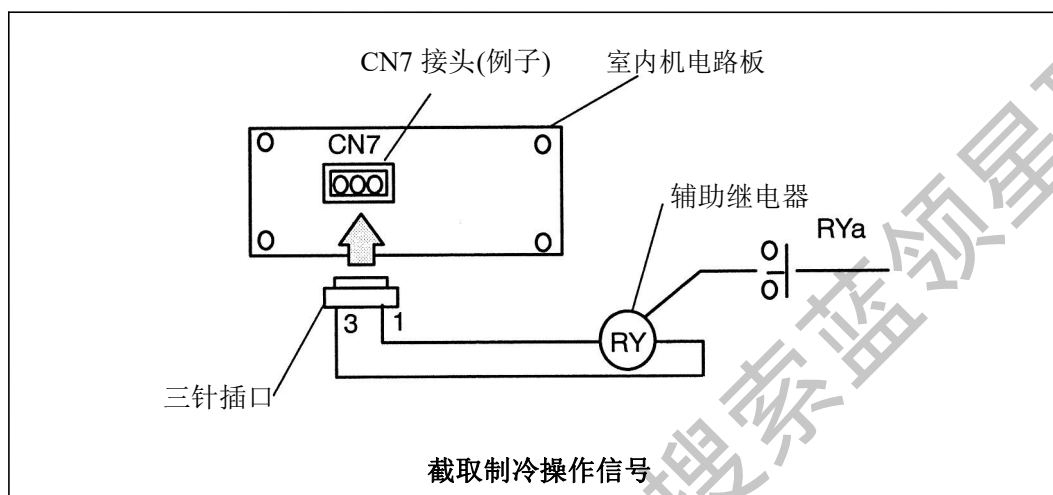

- (6) 在制冷过程中截取“Thermo-ON”信号此项功能用于截取运行中的压缩机控制循环器或湿度调节器的“Thermo-ON”信号。照下图所示连接电路。

制冷模式下，当显示“THERMOSTAT”时，辅助继电器的触点 RYa 是关闭的。
(给定的操作信号发送到 CN7 上的 1#、3#接线柱时)

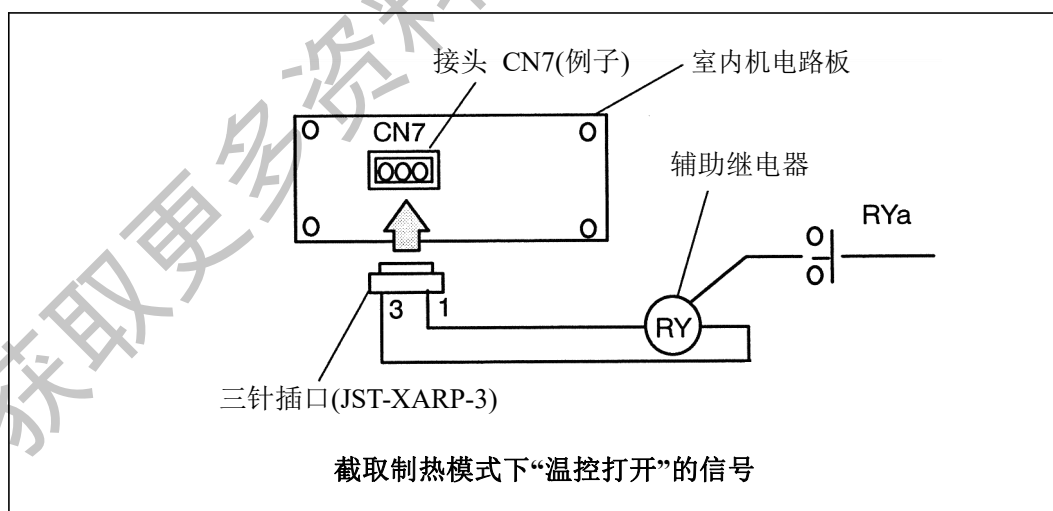

注意:

“Thermo-ON”表示微电脑对恒温器的一项控制功能。

获取更多资料 微信搜索蓝领星球

选择功能

(4.2 室内机)

(7) 截取热交换机信号此项功能在通过 PC-2H2 运行通风机时，用于截取热交换机信号。照下图所示连接电路。

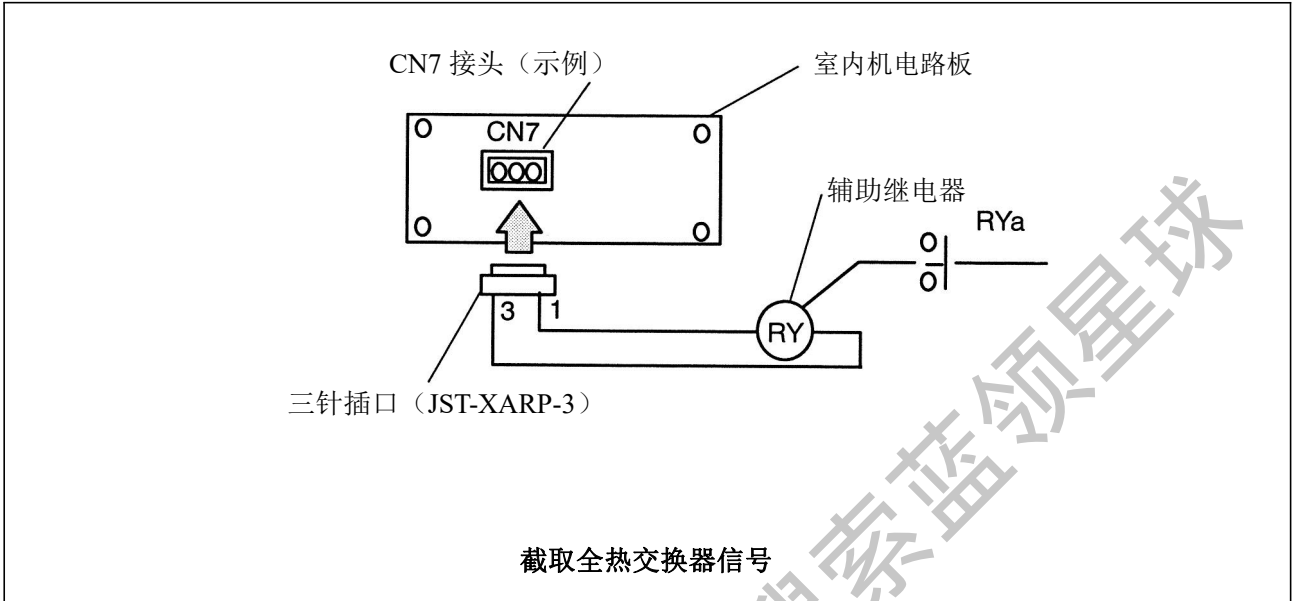

获取更多资料 微信搜索蓝领星球

4.3 室外机

室外机的印刷电路板上，有 3 个输入端用来接收外部信号，2 个输出端用来向外发射信号。这些信号见下表：

功能代号	输入	输出
1	固定加热模式	操作信号
2	固定制冷模式	报警信号
3	查询	压缩机运转信号
4	雪花传感器	除霜信号
5	强制停机	—

每个输入/输出端信号如下：

输入/输出端名称	连接器编号	设置功能 (No)
Input1	CN17(1-2)	固定加热模式 (1)
Input2	CN17(2-3)	固定制冷模式 (2)
Input3	CN18(1-2)	查询 (3)
Output1	CN16(1-2)	操作 (1)
Output2	CN16(1-3)	报警 (2)

完成以上设置后，进行下列步骤：

室外机的主电源连通时，将 DSW8 的#1 开关置于“ON”。通过设置，使功能选择模式有效，并在七段显示器上显示如下：



该显示表示在输入端 1 设置了功能 1（固定制热模式）。

获取更多资料 微信搜索蓝领星球



选择功能

(4.3 室外机)

- 0 按下 PSW2 和 PSW3 键，输入/输出端名称将改变。下面显示的就是按下 PSW2 和 PSW3 时的显示变化。

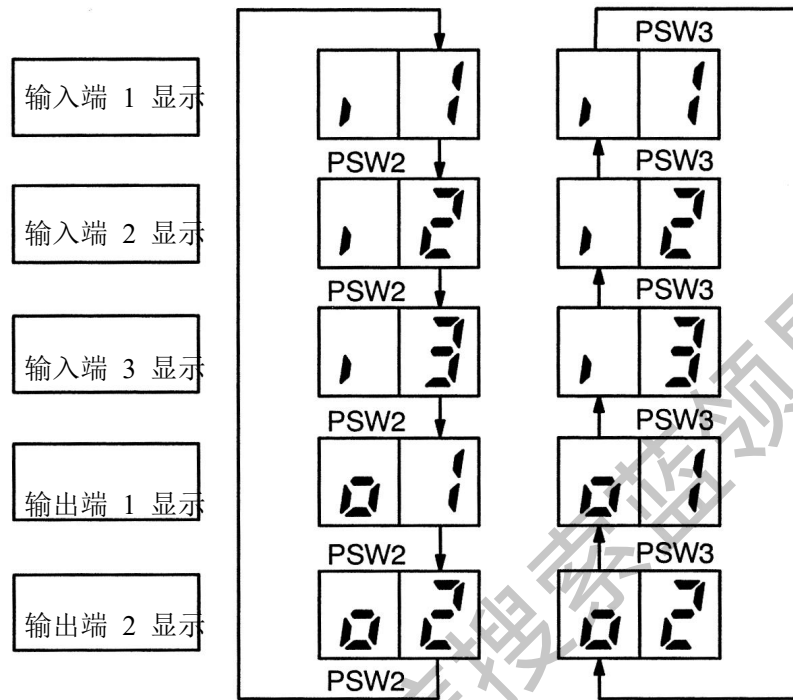

- 0 选定输入/输出端名称后，按下 PSW1 后，按自己需要的功能按下 PSW2 或 PSW3。



0 PSW1 按下时，这个数字在按下 PSW2 时按 1 递增。

0 PSW1 按下时，这个数字在按下 PSW3 时按 1 递增。

- 0 选定功能号后，将 DSW8 上的 #1 置于关闭位置。选定内容将被室外机的印刷电路板记忆并存储，结束功能选择模式。所存储的数据即使切断电源线也不会丢失。每个功能的详细情况将在下面阐述，所需的部件也一并给出。

获取更多资料 微信搜索蓝领星球

4.3.1 指令

当室外机印刷电路板的指令输入端被短路，压缩机停机（这种情况下，室内部分装置处于闭热条件下）。显示停止代码“10”。断开指令开关的连接，即可重新启动。下面的例子是当输入为 3（CN8 的 1# 和 2#）的指令。

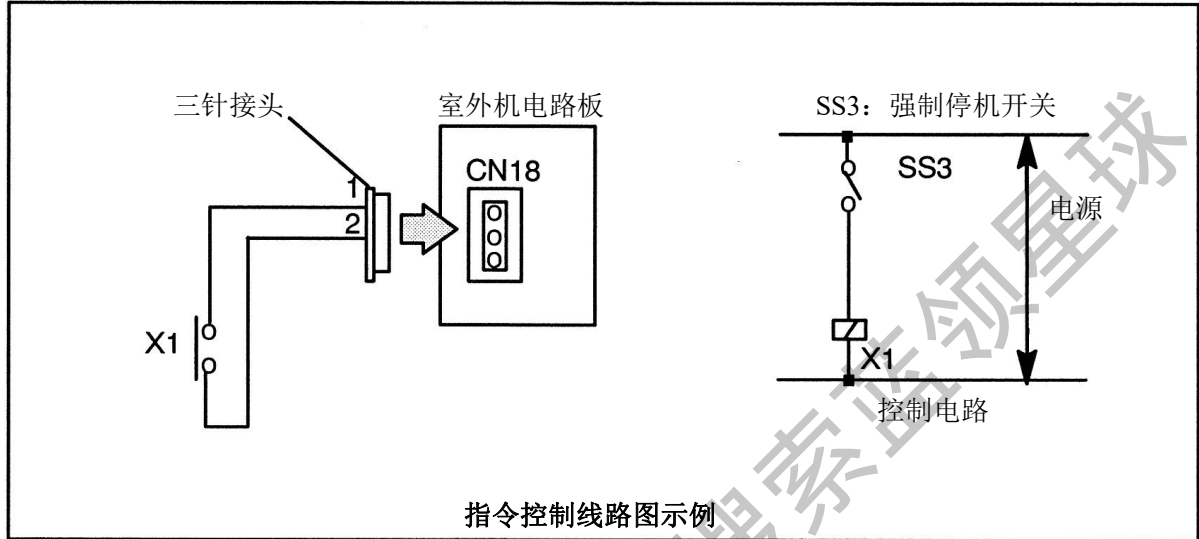

4.3.2 强制停机

如果设备运行期间，室外机的印刷电路板（PCB）的强制停机输入端被短路时，则压缩机和室内风扇马达将停机。然而，遥控器依然显示停止代码“10”。这种情况下，如果输入端是开启的，则设备重新启动。

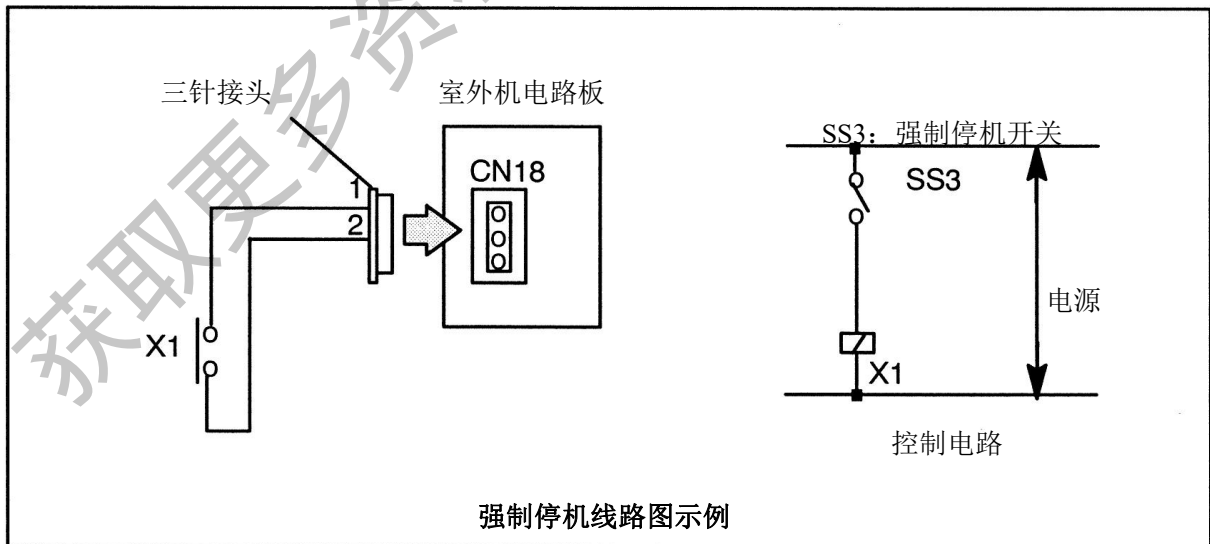

获取更多资料 微信搜索蓝领星球

选择功能

(4.3 室外机)

4.3.3 固定运行模式

如果室外机印刷电路板“PCB”的固定运行模式输入端被短路时，则运行模式将被固定在制冷或制热模式。

CN17 的 1、2 终端短路： 固定加热模式

CN17 的 2、3 终端短路： 固定制冷模式

处于固定制热（或制冷）模式时，不接受任何制冷（或加热）或其他运行模式。并且处于制冷或除湿（或加热）模式的室内机的温控关闭“Thermo-OFF”，同时发出警报“20”。

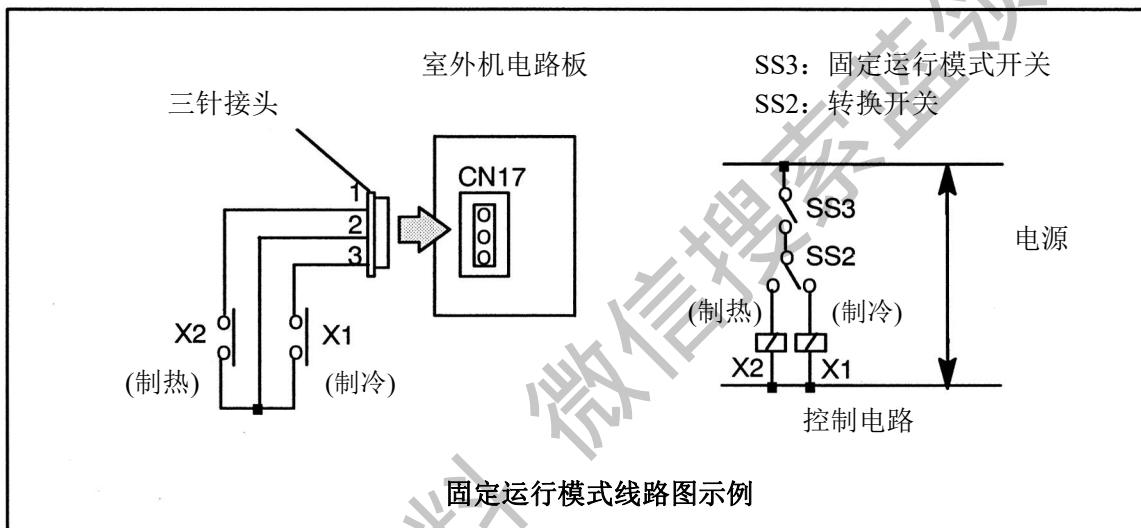

4.3.4 雪花传感器

压缩机停机时间，如果雪花传感器的输入端发生短路，所有室外风扇马达都将全速运转。然而，如果要求压缩机运转时，风扇将恢复正常。如果输入端开启，则风扇停止转动。此项功能在室外机被雪覆盖时，保护设备。

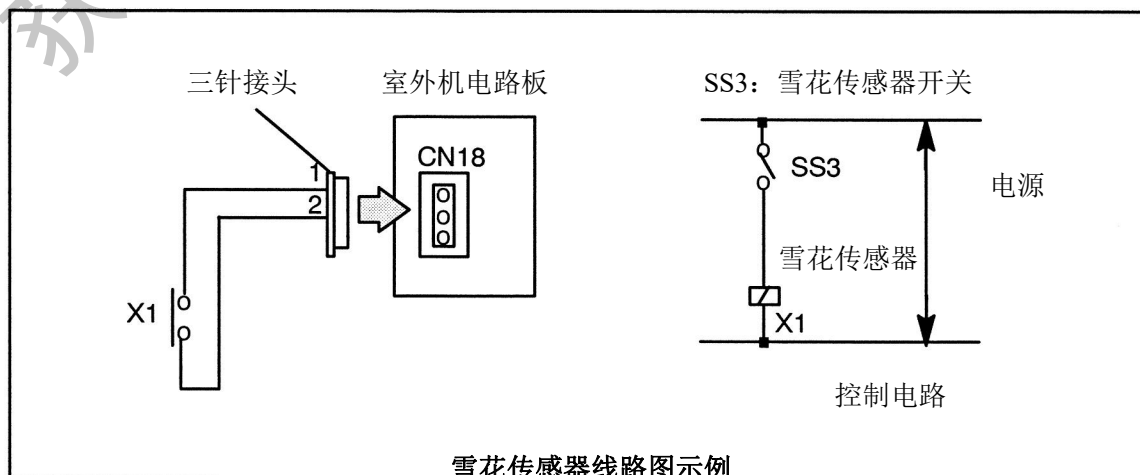

获取更多资料 微信搜索蓝领星球

表 4.6 所需主要部件的说明

部件		说明	备注
辅助继电器(X1,X2)		微型继电器 MY1F (或 2F) OMRON 制造	220/240V
转换开关(SS2,SS3)		手动开关	220/240V
三针接头		PCC-1A (连接 JST 接头, XARP-3)	一套(5 线接头)
电线 (室内)	低压	0.3 平方毫米	低于 24V
	220/240V	0.5~0.75 平方毫米	
电线 (室外)	低压	0.5~0.75 平方毫米	低于 24V
	220/240V	2 平方毫米	

注意:

1. 尽量使终端的连线越短越好。
2. 不要与高压电缆相连（穿插可以）

如果必须要与高压电缆相连，可将低压电缆套入金属管内并使金属管接地。如果低压电缆使用密封电缆，可一端屏蔽接地。电缆最长为 70 米。

4.3.5 除霜条件转换开关

改变 DSW5 的#5 开关的位置，可改变除霜操作的条件。

dip 开关 的设定	标准说明	制冷区域说明
	<p>ON OFF</p> <p>1 2 3 4 5 6 7 8</p> <p>DSW5</p>	<p>No.5 : ON</p> <p>1 2 3 4 5 6 7 8</p> <p>DSW5</p>
除霜操作模式 下的温度状况	<p>15 除霜结束温度区</p> <p>10</p> <p>室外热交换器冷媒液温度(°C)</p> <p>5</p> <p>0 6 10 15</p> <p>-15 -10 -5 -2</p> <p>室外气温(°C)</p> <p>-6 -5</p> <p>-10 除霜运行开始温度区</p> <p>-15</p>	<p>15 除霜结束温度区</p> <p>10</p> <p>室外热交换器冷媒液温度(°C)</p> <p>5</p> <p>0 6 10 15</p> <p>-15 -10 -5 -2</p> <p>室外温度(°C)</p> <p>-5</p> <p>-10 除霜运行开始温度区</p> <p>-15</p>

- (1) 出厂前 DSW5 的#5 置于“关”的状态。
- (2) 关掉主开关后，设定 dip 开关。

获取更多资料 微信搜索蓝领星球

选择功能

(4.3 室外机)

4.3.6 制热模式下 Thermo-OFF，对室内风扇的控制

按下图所示设置 dip 开关，当满足激活条件时，室内风扇运行 2 分钟，停机 6 分钟形成工作循环。

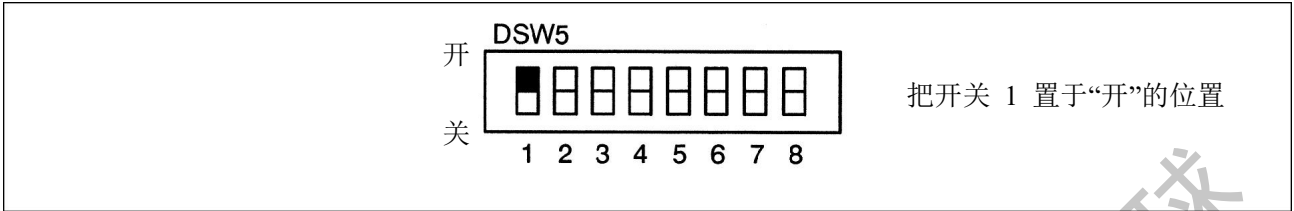

- (1) 出厂前 DSW5 的 #1 置于“关”。
- (2) 关掉主开关后，设置 dip 开关。

操作条件	操作
非除霜模式下运行压缩机	<p>制热模式中当室内机处于“Thermo-OFF”状态，室内风扇将按转 2 分钟停 6 分钟的规律循环运行</p> <p>随机启动</p> <p>ON</p> <p>OFF</p> <p>OFF</p> <p>6 2 6 2 6 2 6</p> <p>(分钟)</p>

注意: 如果以其他方式停止室内风扇时，上述方法不适用。

4.3.7 各季节的制热操作

可通过设定 dip 开关以实现全年制热。室外高温时依然可以进行制热。

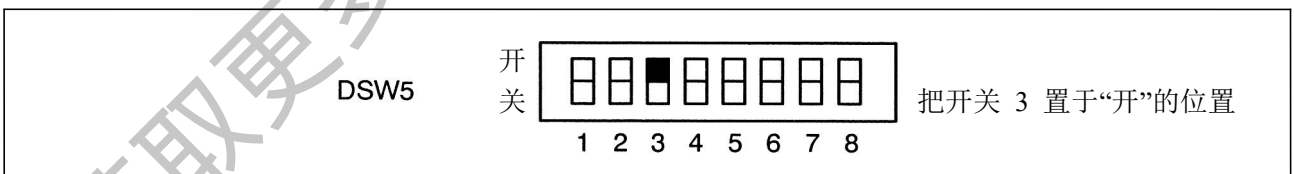

- (1) 出厂前 DSW5 的#3 置于“关”。
- (2) 关掉主开关后，设置 dip 开关。

操作	
如右图，取消制热模式下对室外温度许可温度的限制。	<p>进气温度 (°C)</p> <p>27</p> <p>25</p> <p>0</p> <p>17 19 29</p> <p>室外温度 (°C)</p> <p>停机操作的温度区</p>

注意:

因为没有取消保护控制，所有该操作可能由于室外高温控制保护而取消。

获取更多资料 微信搜索蓝领星球

4.3.8 各季节的制冷操作

可通过设定 dip 开关，以实现常年的制冷。低温也可持续制冷。

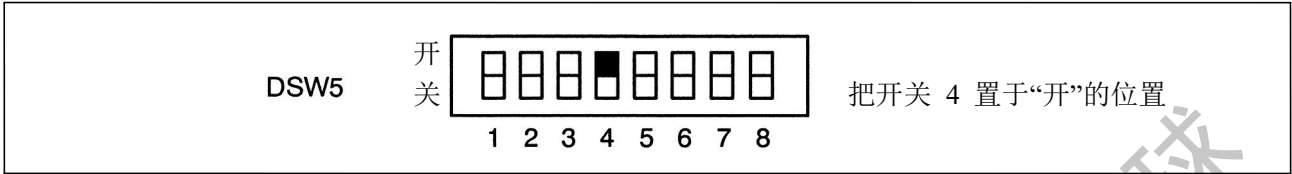

- (1) 出厂前 DSW5 的#4 置于“闭”。
- (2) 关掉主开关后，设置 dip 开关。

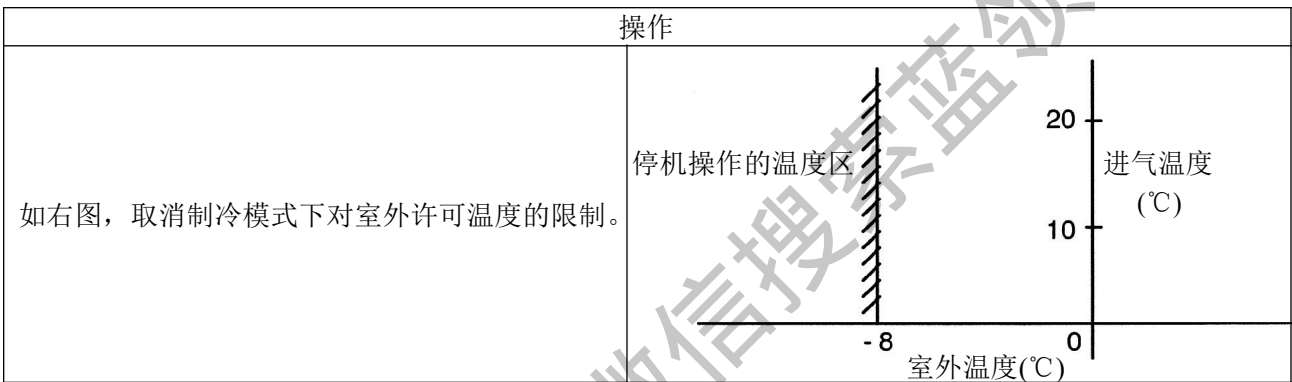

注意:

因为没有取消保护控制，所以该操作可能由于室外低温保护控制而取消。

获取更多资料

获取更多资料 微信搜索蓝领星球

选择功能

(4.3 室外机)

4.3.9 夜间换档（低噪音）操作

通过改变 DSW5 上的#2 设定，可实现夜间换档（低噪音）操作。夜间换档（低噪音）操作时，制冷率降到 60%。夜间换档（低噪音）操作仅在需要夜间低噪音并且有制冷余量时使用。

(1) 室外风扇

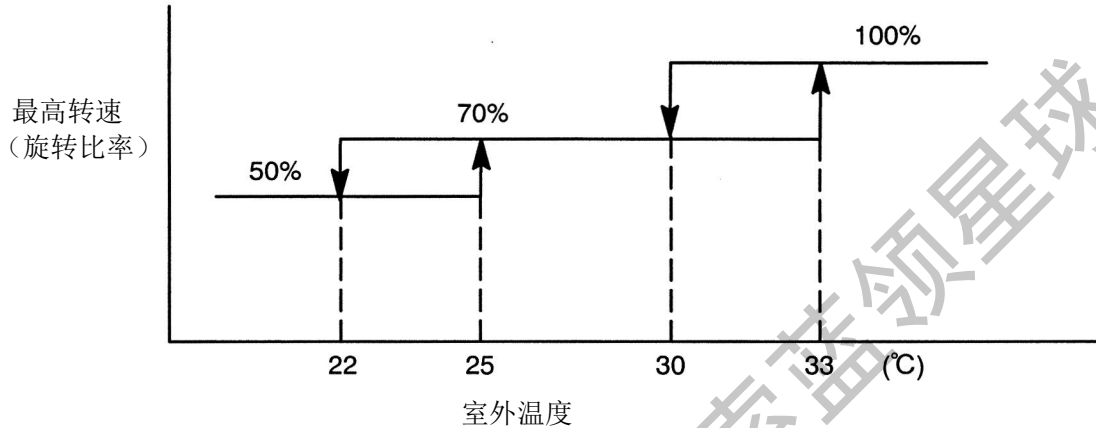

注意: 标准设备的最大旋转比率为 100%。(对室外温度无限制)

(2) 频率范围

	室外设备功率 (HP)	最小频率	最大频率	条件
不采用夜间换档操作	5	30Hz	95 Hz	除以下情况外
	8		165 Hz	
	10		177 Hz	
	16		255 Hz	
	20		325 Hz	
采用夜间换档操作	5	30Hz	50 Hz	(1) 采用夜间换档操作 (2) 制冷模式 (3) 室外风扇: 少于 70%
	8		100 Hz	
	10		114 Hz	
	16		140 Hz	
	20		176 Hz	

变频压缩机的运转频率

室外设备功率 (HP)	电源频率	
	50Hz	60 Hz
8	50 Hz	60 Hz
10	62 Hz	74 Hz
16	70 x 2 Hz	84 x 2 Hz
20	70 x 3 Hz	84 x 3 Hz

注意:

功率在 8~20 匹的室外装置的最大频率表示

为: 变频器频率+恒速压缩机工作转化后的频率

获取更多资料 微信搜索蓝领星球

4.3.10 从室外机的印刷电路板上获取信号

本部分适用的获取操作信号见表 4.7。

表 4.7 需要的主要部件

部件名称	制造厂商
辅助继电器	OMRON 高电压继电器 型号: LY2F, 直流 12V

- (1) 获取警报信号通过本程序能获取室内装置的警报信号。如下表所示。所需部件见表 4.7。有警报时继电器触点

是断开的。(无论装置中哪部分出故障, 都会发出警报)。

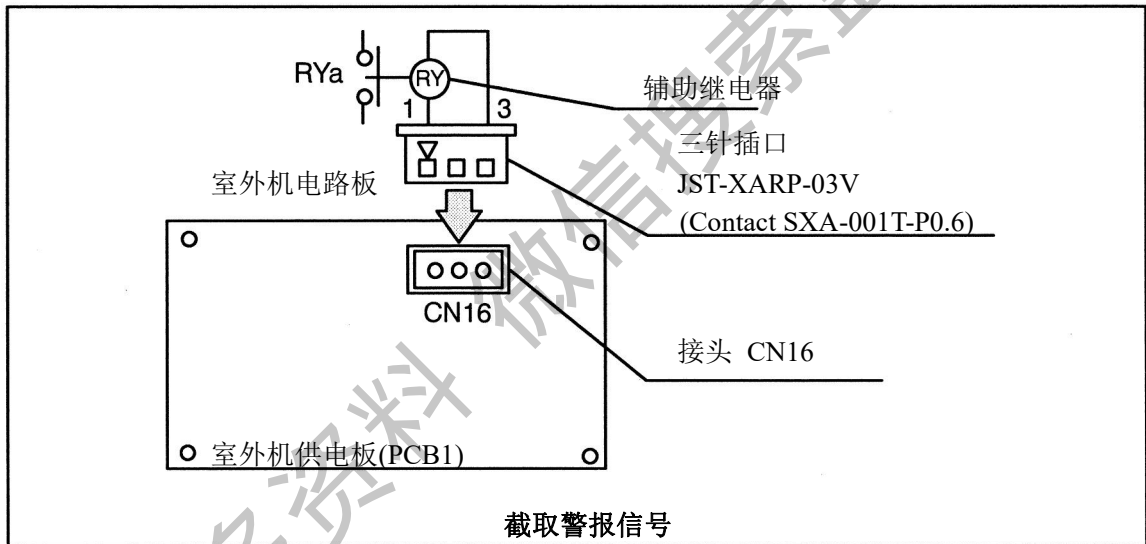

- (2) 获取操作信号通过本程序能获取制冷或加热的信号。方法见下表, 所需部件见表 4.7。制冷或加热过程中继电器

器触点是断开的。这些信号用于循环器及湿度调节器的控制。

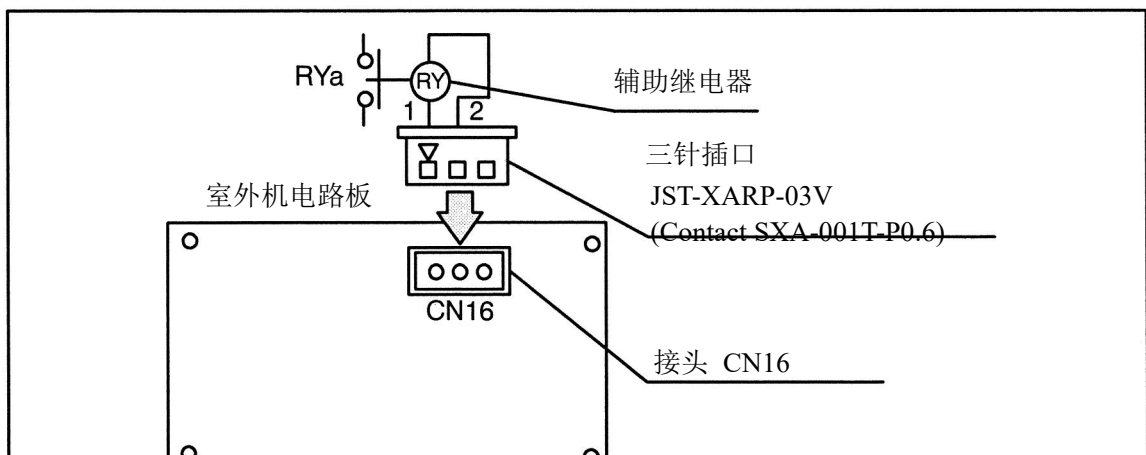

截取操作信号

HITACHI

获取更多资料 微信搜索蓝领星球

选择功能

(4.3 室外机)

- (3) 获取压缩机工作信号通过本程序能获得压缩机工作的信号。方法见下表。所需部件同表 4.7。压缩机工作期间继电器触点

是断开的。这些信号用于遥控信号的检测与室外风扇进气两个操作之间的互锁。

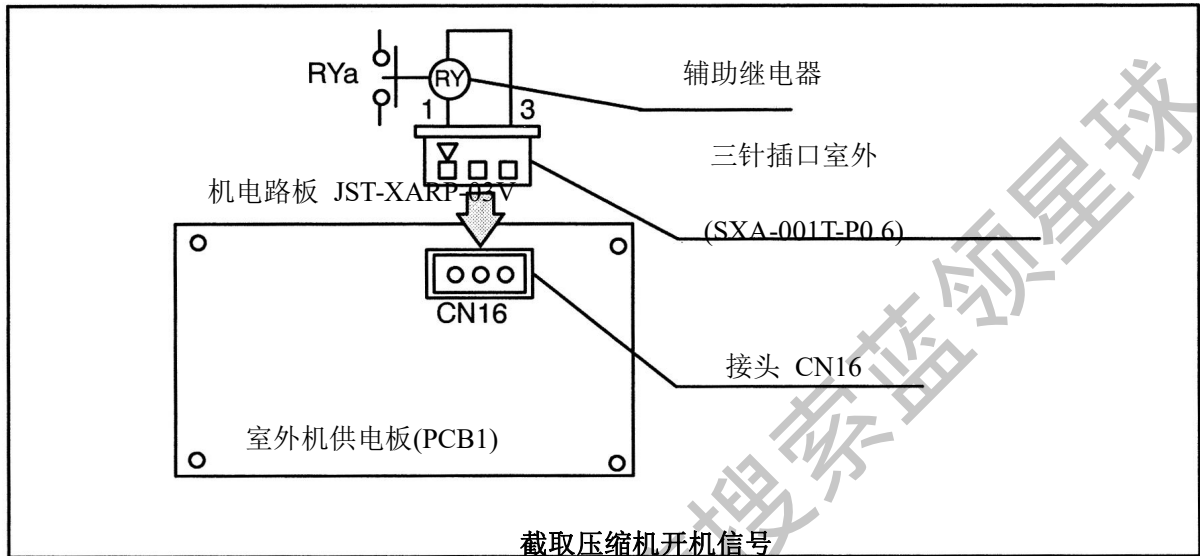

- (4) 获取除霜信号通过本程序能获得除霜信号。方法见下表。所需部件同表 4.7。除霜期间继电器触点是断开的。

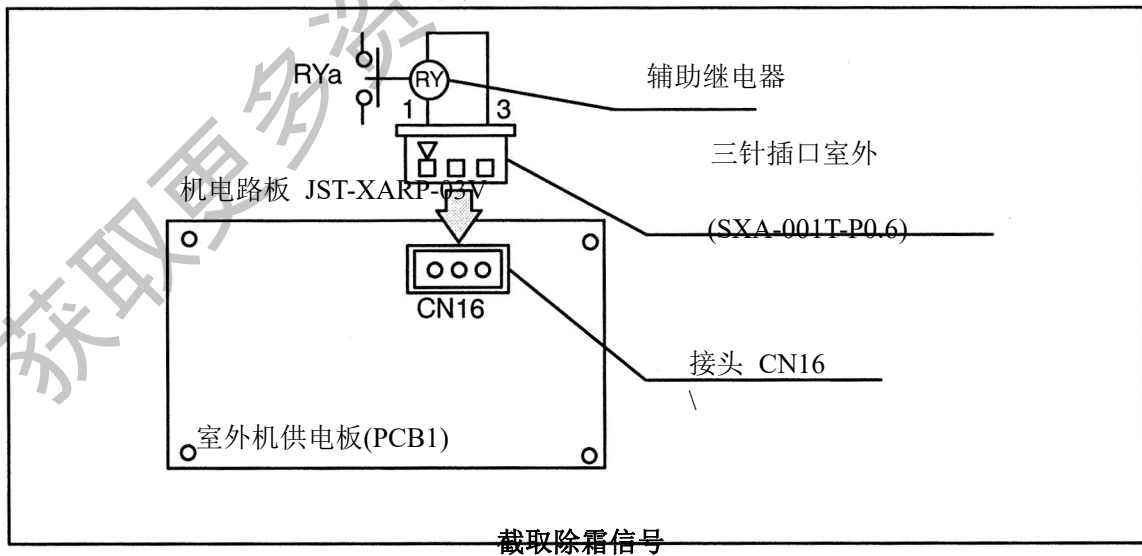

获取更多资料 微信搜索蓝领星球

4.4 遥控器, PC-2H2

4.4.1 各部件名称



图 4.5

遥控器开关 (PC-2H2: 备选)

隔尘网指示器

*复位（隔尘网）复位
开关

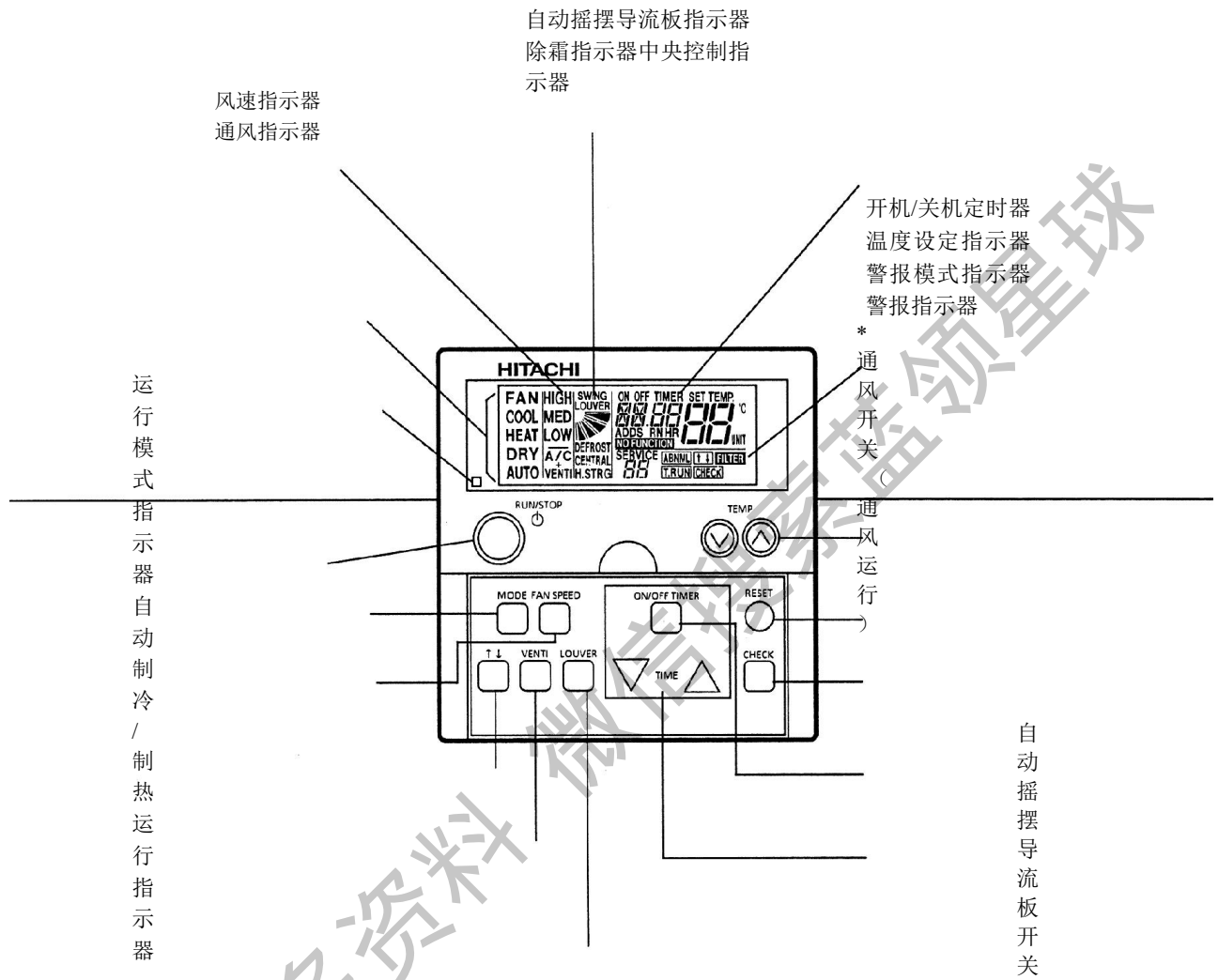
检测开关

*开机/停机定时器开关

温度（温度设定）开关

*时间（时间设定）开
关

*全热交换器运行时有效

HITACHI

4-35

获取更多资料 微信搜索 蓝领星球

选择功能

(4.4 遥控器)

4.4.2 同步运行

(1) 遥控器控制室内机同步

[必须关闭所有电源]

一个遥控器至多可以控制 16 台室内机。所有室内机的运行模式如：风扇、制冷和制热、气流的设定、温度的设定和开机/停机等必须同时设定。但是，每个恒温器的开/关则能单独设定。除霜、保护操作等也可以单独操作的。

a. 如下图所示对室内机连线。

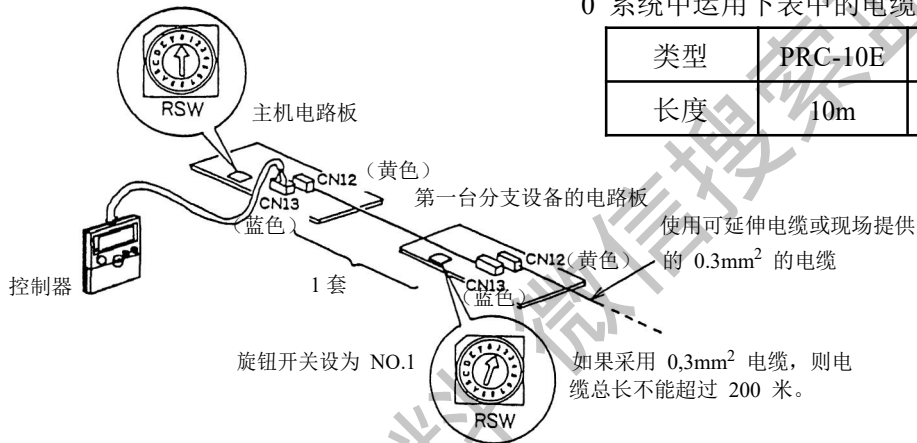

0 线的总长最好限制在 200 米以内。(0.75 平方毫米的线不长于 500 米)

0 系统中运用下表中的电缆。

类型	PRC-10E	PRC-15E	PRC-20E
长度	10m	15m	20m

警告

















使用 0.3 平方毫米的电线时，设备间的线应短于 100 米，线总长应小于 200 米。(使用 0.75 平方毫米电线时，总长可达 500 米)

b. 设备间的连线不应同 200-400V 的电源电缆并联。用带子固定设备连线。建议电线远离电源电缆至少 30 厘米或置于接地的金属管内。

获取更多资料 微信搜索蓝领星球

- c. 如下图所示分别设置每台设备中印刷电路板的旋钮开关 (RSW) [必须关闭所有电源]

〈设置旋钮开关〉当室内机连接到同一台室外机时，无须重新设置旋钮开关，因为它们已经自动配合了。

	主机	1号机	2号机	3号机	4号机	5号机	6号机	7号机
旋钮开关的设定								
	8号机	9号机	10号机	11号机	12号机	13号机	14号机	15号机
旋钮开关的设定								

警告

注意不要让设备地址重叠。

- d. 检查已连接设备数目的方法线路连接、制冷管道连接、补充制冷剂加注和其他运行所需项目完毕后，执行该检查。

测试运行模式

- 0 打开所有设备的电源。

同时压下遥控器上的“CHECK”键和“MODE”键至少 3 秒钟，启动测试运行模式（参考“CHECK”键的检查程序）

已连接设备的数目 ② 当在温度显示段显示出已连接设备的数目时，表示系统功能正常。

显示连接不成功的设备数目

- 0 当检测到的已连接设备的数目小于实际数目或为零时，可能原因为以下几种：
- 1) 某些设备的电源没打开。
 - 2) 设备编号设置不正确
 - 3) 设备之间或设备与遥控器之间的控制线，按极性和顺序连接不正确。

结束测试运行模式

- e. 当证实了已连接设备数目并且线路检查完毕，按下“RESET”键结束测试运行模式。

获取更多资料 微信搜索蓝领星球

选择功能

(4.4 遥控器)

4.4.3 双遥控器操作系统

- (1) 安装副遥控器后，从两个不同的位置可以控制多达 16 台的设备

主、副遥控器。

确定两个遥控器其中一个为主遥控器，另一个为副遥控器。如右图所示切断副遥控器的跳线 JP01。

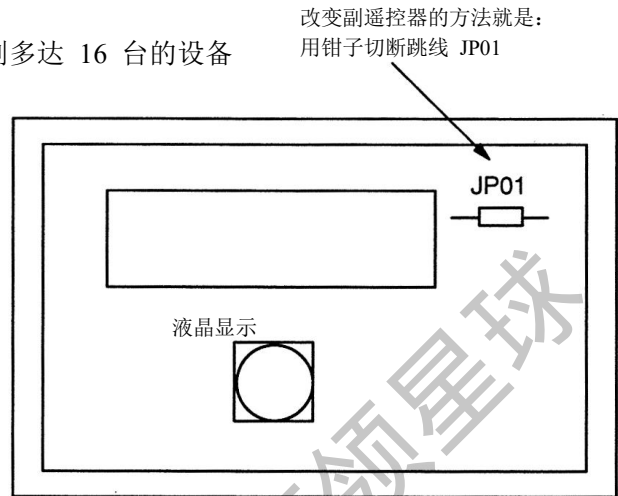

- (2) 接线方法

a. 如下图连接设备之间的接线（以 3 台设备为例）

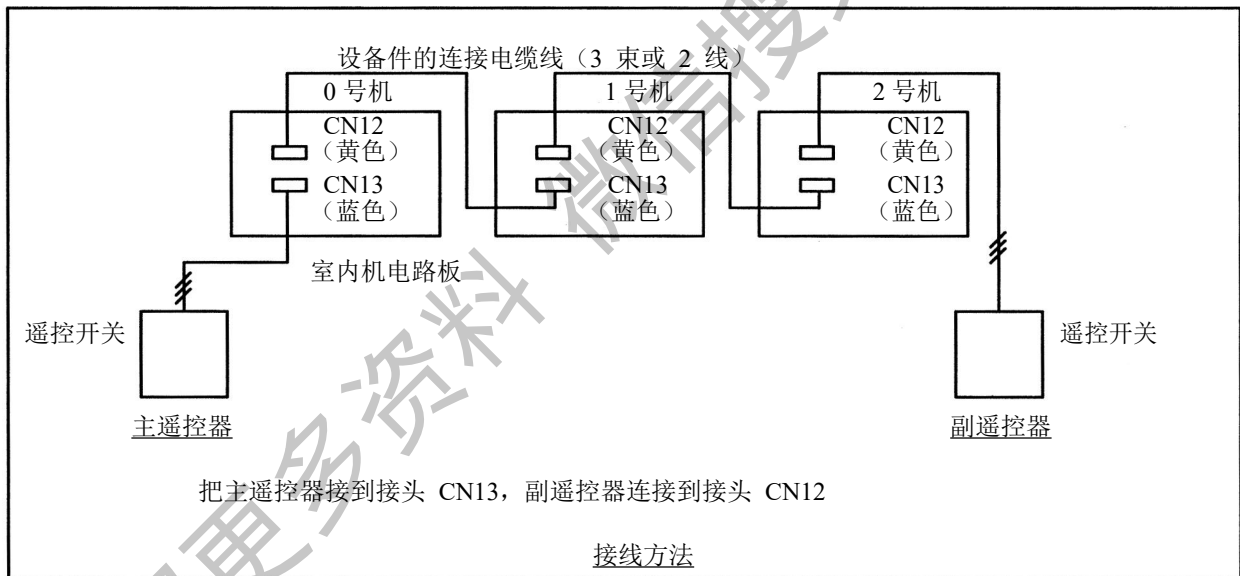

b. 确定设备编号。编号方法同“单遥控器同步操作室内机”

- (3) 检查主遥控器和副遥控器

同时按下 CHECK 和 RESET 键至少三分钟，主遥控器改变为 field 设定模式，同时副遥控器改变为检查模式。

小心

1. 当主遥控器故障的时候，设备操作停机。设备无法只用一个副遥控器操作。
2. 当主遥控器和副遥控器同时操作时，30 秒后设备将按照其中的一种模式操作。

获取更多资料 微信搜索蓝领星球

4.4.4 选择功能设定

按下列过程操作，遥控器将改变为选择功能设定模式。

(1) Field 设定模式

检查确定设备已经停机后，同时按住“CHECK”和“RESET”键至少 3 分钟，遥控器将改变为 field 设定模式。当遥控器处于 field 设定模式时，显示器显示“SERVICE”字样，下方有数字“01”闪烁着。

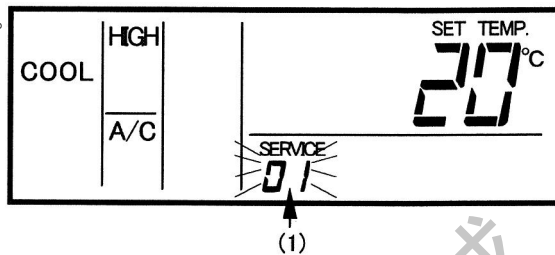

(2) 选择功能设定模式

在上面条目 (1) 的 Field 设定模式下，按住“TEMP∨”或“TEMP∧”键，“SERVICE”下方闪烁的数字改变为 (01<=>02)

将闪烁的数字设定为“01”，等 7 秒后或按住“CHECK”键，遥控器模式改变为选择功能设定模式。

(3) 室内机的选择

(a) 在选择功能设定模式下，遥控器的显示如右图所示。

- 0 显示 01 开启。
- 0 要设定选择功能的室内机的地址显示在显示器上显示定时器时间设定的部分。地址下方显示“ADDS”字样。
- 0 定时器时间设定显示段显示出要设定选择功能的室内机的制冷循环编号，编号显示下方显示“RN”字样。
- 0 温度设定没有显示。

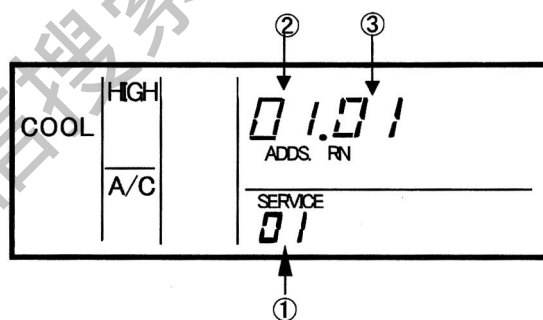

(b) 处于上面条目 (a) 状况下，按住遥控器“TEMP∨”或“TEMP∧”键，可以改变要设定选择功能的室内机。

注意:

1. 可以从机组中，选择室内机和遥控器连接。
2. 如果所有室内机的地址显示和制冷循环显示都是“AA”，则所有室内机的设定相同。
- (c) 选择好室内机后，等待 7 秒或按住 CHECK 键，遥控器将改变为选择模式。

(4) 选项功能的改变和设定条件

(a) 选项设定模式中，遥控器的显示改变如右图所示：

- ① “ADDS”和“RN”键关闭。
 - 0 选项功能的选项数目显示在温度设定的显示段。
- 参看下页有关选项的数目以及选项功能的有关内容。

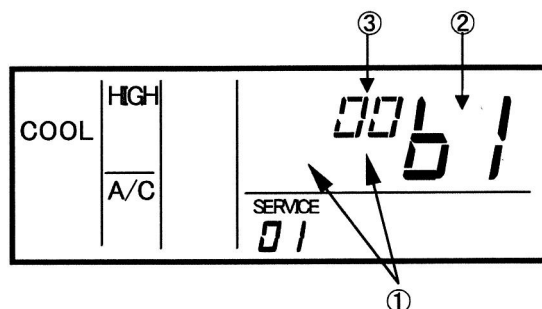

获取更多资料 微信搜索蓝领星球

选择功能

(4.4 遥控器)

0 选项功能的设定状态显示在定时器时间设定的显示段。参看下几页图表每条选项设定状态的显示说明和每条选项功能的内容。

(a) 按住“TIME△”或“TIME▽”键，选项功能的项目变化如下：

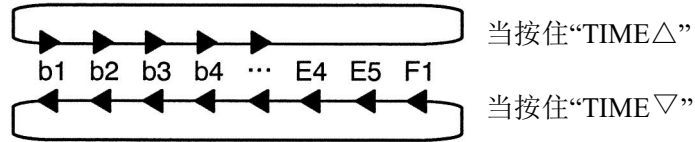

(c) 按住“CHECK”键，选择功能的设定状态变化如下：

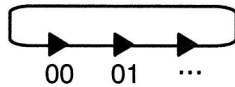

(5) 其他室内机的选择在选择设定模式下，按住“TEMP▽”或“TEMP△”键，遥控器的状态改变，从而可以改变选择的

室内机，按步骤（3）对其进行选择功能的设定。

(6) 从选择功能设定模式返回按住 PRESS 键，选项功能的设定被存储，返回正常模式。

选择功能的设定项目

序号	项目	选择功能	独立设定	设定状态	内容
1	b1	清除制热温度值显示	○	00 01	无效 有效
2	b2	制热模式温控关闭时的循环器的功能	○	00 01	无效 有效
3	b3	强制设定压缩机最短工作时间为3分钟	○	00 01	无效 有效
4	b4	过滤器清洗时间的调整	○	00 01 02 03 04	标准 100 小时 1,200 小时 2,500 小时 不规定
5	b5	固定操作模式的调整	×	00 01	无效 有效
6	b6	固定设定温度的调整	×	00 01	无效 有效
7	b7	固定操作模式为单冷	×	00 01	无效 有效
8	b8	自动制冷/制热	×	00 01	无效 有效
9	b9	固定送风量	×	00 01	无效 有效
10	c2	遥控器电热调控器	—	00 01	无效 有效
11	C4	制热时排水泵运行	○	00 01	无效 有效

12	C5	高速	○	00	无效
				01	高速 1(*1)
				02	高速 2(*1)

获取更多资料 微信搜索蓝领星球

选择功能

(4.4 遥控器)

13	C6	制热时温控器关闭时高速	○	00 01	无效 有效
14	C7	取消强制设定压缩机最短工作时间为 3 分钟	○	00 01	无效 有效
15	C8	遥控温控器	○	00 01 02	吸风口温控器控制 遥控温控器控制 吸风口温控器和遥控温控器控制
16	C9	通气装置自动设置	-	00 01	无效 有效 *室内壁机自动有此功能
17	CA	预备	-		
18	Cb	设置强制关机逻辑电路	×	00 01	A 触点强制关机 B 触点强制关机
19	d1	电源开/关 1	○	00 01	无效 有效
20	d2	遥控器 2	-	00 01	无效 有效
21	d3	电源开/关 2	○	00 01	无效 有效
22	E1	通风模式	○	00 01 02	自动通风 由热交换机通风 标准通风
23	E2	增加风量供应	○	00 01	无效 有效
24	E3	增湿器	○	00 01	无增湿器 有增湿器
25	E4	预冷/预热时间	○	00 01 02	标准 30 分钟 60 分钟
26	E5	户外温度低于-7 ⁰ C 时连续运行	×	00 01	无效 有效
27	F1	关机定时器的自动设定	×	00 01 02 : 23 24	无关机功能 1 小时关机 2 小时关机 23 小时关机 24 小时关机

注意:

- (*1):在 RPI-FSG1 系列,“高速 1”是“高外部静态压力设定”,“高速 2”是“低外部静态压力设定”
- 独立设定栏里,带“×”标记的选择功能,选项必须设定为“全部房间”,设定状态才会改变
- “C1”和“C3”项目不可用。不要改变设置环境“00”。
- 对于 RPF(I)-FSG(E),RPC-FSG1 和 RPK-FSGM 系列,仅仅 1~9、15、27 功能设定可用。

获取更多资料 微信搜索蓝领星球

选择功能

(4.4 遥控器)

4.4.5 遥控器的选择功能

(1) 清除制热温度标定

当要求遥控器设定温度和室内机的进气温度相等时，使用该选择功能。标准制热模式下，进气温度高于室内温度，所以进气温度标定为-4℃。（显示的设定温度=进气温度-4℃→返回 0℃）

如果某台室内机进气口的电热调控器拆装到其他位置，该选项很有用。清除制热温度设定后显示的设定温度和进气温度如下所示。

显示温度				18		20		22		24	
				ON	OFF	ON	OFF	ON	OFF	ON	OFF
启动温度 (℃)	制冷模式			-	-	22	20	24	22	26	24
	制热模式	压缩机	标准	22	24	24	26	26	28	28	30
			清除后	18	20	20	22	22	24	24	26

显示温度				26		28		30	
				ON	OFF	ON	OFF	ON	OFF
启动温度 (℃)	制冷模式			28	26	30	28	32	30
	制热模式	压缩机	标准	30	32	30	32	30	32
			清除后	26	28	28	30	30	32

(2) 温控关闭时循环器的功能

制热温控关闭而风扇转速为“LOW”时，由于热空气在天花板附近淤积，这时室内温度出现分层现象。这种情况建议如下使用循环器：

<循环器功能>

循环器的功能是使温控关闭时，风扇的转速和温控打开时的转速相同。这样，室内空气的流动就如同温控打开时的流动，保证了空气分布的均衡。如果安装了自动导流板，制热模式温控关闭时还可以实现循环器功能。

注意：

冷、热和气流的概念和个人的爱好和习惯有关，因此建议完全由消费者自己决定如何设定设备的相应选项。

(3) 强制设定压缩机的最短工作时间为 3 分钟

如果压缩机在短时间内频繁的开、停，就可以使用该功能保护压缩机。设定此功能后就会增加一个 3 分钟最短操作模式。（该模式是标准设定的）

如果是自由设定（SET-FREE），即使没有设定该功能，它也是标准功能之一。

注意：

当安全装置跳闸或“ON/OFF”开关被掀，压缩机立即停机。

获取更多资料 微信搜索蓝领星球

(4) 过滤器清洗时间的调整

装运时每一台室内机已经设定了过滤器标志显示的时间周期。过滤器标志是按照过滤器清洗时间（由工厂设定的）显示的。但是过滤器的清洗时间可以按照过滤器的工作状况如下图改变。

	过滤器标志显示周期			
	大约 100 小时	大约 1,200 小时	大约 2,500 小时	无显示
四面出风嵌入式	○	◎	○	○
遥控器上的液晶显示	01b4	02b4 或 00 b4※	03 b4	04 b4

◎：工厂设定 ○：改变的设定周期

※：如果是 RPK 型，工厂设定时间为 200 小时。

(5) 操作模式的调整

如果不须要改变操作模式时，可以使用该项功能。

用该功能调整操作模式时，并不改变已经设定的操作模式。

(6) 设定温度的调整

如果不须要改变设定温度，可以使用该项功能。

用该功能对温度重新调整时，并不改变已经设定的温度。

(7) 单台制冷机操作模式的调整要求采用

单机制冷时，采用该功能。

当采用单台制冷机时，该功能项显示为制热模式和自动制冷/制热模式。

(8) 自动制冷/制热

自动改变自动制冷/制热模式时，采用该功能。

当室外机只有制冷模式或该单台制冷机操作模式的调整有效时，功能无效。

(9) 扇转速调整该功能用来调整风扇转速。但该功能无法改变遥控器设定的

风扇转速。

(10) 遥控电热调控器该功能用遥控器的内置电热调控器（遥控电热调控器）来控制设备而不是用进

气电热调控器控制

设备。

采用该功能时，将功能项设为 01 或 02 但是，即使将该功能设定为 01 或 02，如果由于遥控器电热调控器故障，发现探测的温度异常，还是会自动采用进气电热调控器控制。

(11) 制热时排水泵（配有增湿器时）

该功能用来在制热时操作排水泵。然而在自由设置时，室内机无增湿器。

不能改变 C4 的 00 设置。

(12) 高速

该功能用来在房顶高时增加风扇转速。

(13) 制热时温控器关闭时高速

该功能用来在制热温控器关闭时用功能 13 增加风扇转速（设置功能 13 时，在制热温控器关闭时不能增加风扇转速）。

(14) 取消强制设定压缩机最短工作时间为 3 分钟自由设置时，在第 3 条“强制设定

压缩机最短工作时间为 3 分钟”是标准设置。

该功能用来取消“强制设定压缩机最短工作时间为 3 分钟”设置。

获取更多资料 微信搜索蓝领星球

选择功能

(4.4 遥控器)

(15) 遥控温控器

该功能用来通过遥控器内置温控器取代吸风口温控器控制室内机。使用时，设置“01”或“02”。然而，即使在设置“01”或“02”时，由于遥控温控器失效导致检测到的温度反常，可自动改变为吸风口温控器控制设置。

(16) 通气装置自动设置该功能用来对通气装置进行以下控制：

- (a) 在运行模式为“冷”或“干”时，空调不运转自动通气装置不启动，当空调开始运转时，自动通气装置置于起始位置。
- (b) 在运行模式为“热”或“风”时，空调运转自动通气装置不启动，当空调运行模式改变为“冷”或“干”时，自动通气装置置于起始位置。
- (c) 在运行模式为“热”时，空调不运转自动通气装置不启动，当空调开始运转时，自动通气装置置于第 7 位置。
- (d) 在运行模式为“冷”或“干”时，空调不运转自动通气装置不启动，当空调运行模式改变为“冷”或“干”时，自动通气装置置于第 7 位置。
- (e) 在运行模式为“冷”或“热”时，以上 (a) ~ (d) 所述不起作用，自动通气装置处于标准状态。

(17) 预备

(18) 设置强制关机逻辑电路该功能用来选择强制关机信号输入触点的逻辑电路。强制关机逻辑电路按以下设置。

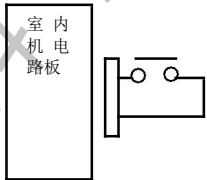
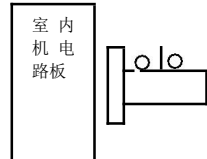
设置条件	触点逻辑	次序	激活	
			触点“开”	触点“关”
00	A 触点		正常	强制关机
01	B 触点		强制关机	正常

(19) 电源开/关 1 (电源开时对 RPI-FSG1, RCI-FSG1 和 RCD-FSG1 型自动运转。其它模式，参看 4.1.2)

该功能用来开/关空调。在无人的情况下，该功能还用来监视防止事故发生。

注意：

空调的开/关由电源开/关功能控制。在断电时，由遥控器强制关机。来电后自动开机。

(20) 遥控器 2 (脉冲信号，用于指示)

当遥控器 2 按 4.1.1 (2) 有 DSW 设置时，该功能表明已设置 DSW。

获取更多资料 微信搜索蓝领星球

(21) 电源开/关 2 (对 RPI-FSG1, RCI-FSG1 和 RCD-FSG1 型, 在断电时该功能起作用。其它模式, 参看 4.1.3)

该功能用来在断电超过 2 秒当电源恢复后自动开启空调。

在断电 2 秒内, 在同样的运行模式和操作模式下, 标准空调可自动开启。

(除断电超过 2 秒为最大条件外, 压缩机在 3 分钟后重新运行)

注意:

在空调关闭时断电, 电源恢复后空调不运行。

(22) 通风模式

该功能用来设置热交换机的通风模式。设置条件和通风模式见下。

设置条件	通风模式	内容
00	自动通风	根据室外和室内温度, 选择有效的通风模式 (热交换机通风或标准通风) 以节省电能。
01	热交换机通风	热交换机开启时, 热交换自动进行
02	标准通风	热交换机开启时, 热交换不自动进行

(23) 增加风量供应

该功能在热交换机开启期间由风扇马达用来增加风量供应, 使室内气压高于室外防止污染空气进入室内。

由遥控器设置气流模式, 当使用该功能时, 热交换机的实际气流见下。

遥控器设置气流模式	热交换机的气流
低	中
中	高
高	高

注意:

当遥控器设置气流模式为高时, 热交换机的气流为高。

(24) 增湿器

该功能用来通过增湿器控制热交换机。然而在热交换机自由设置时, 不配带增湿器。不要设置该功能。当该功能未设置时, 增湿器的控制不起作用。

(25) 预冷/预热时间该功能用来延迟热

交换机的开启。

设置条件和延迟时间见下

设置条件	延迟时间
00	0 分钟
01	30 分钟
02	60 分钟

获取更多资料 微信搜索蓝领星球



选择功能

(4.4 遥控器)

(26) 户外温度低于 -7°C 时连续运行该功能用来在户外温度低于 -7°C 时运行热交换机。

(在户外温度低于 -7°C 时热交换机自动重复开/关)

(27) 自动关机定时器的设定

当设备用遥控器启动时，可以用该功能自动设定关机。在自动定时器功能设定操作期间，无法执行定时取消和定时长短的改变。但是可以采用设备停机的方法来取消定时功能。

当设备停机后重新启动，定时器的设定时间是选择功能所设定的时间。定时器设定状态和设定时间如下所示

设定状态	“OFF 定时器”设定时间
00	功能无效
01	1 小时
02	2 小时
03	3 小时
~	~
22	22 小时
23	23 小时
24	24 小时

获取更多资料 微信搜索 空调资料

获取更多资料 微信搜索蓝领星球

4.4.6 地址和制冷循环编号的显示

地址和制冷循环标号会显示在遥控器的液晶显示屏上。

(1) 型号显示模式

正常状态下操作或关机，同时按“TEMP^”和“TEMP\”至少 3 分钟。遥控器改变为型号显示模式。

(2) 设备型号显示

(a) 在型号显示模式下，3 秒内将连续显示室内机和遥控器连接的下列有关信息：

0 地址和制冷循环编号

② 室外机型号代码如果是用遥控器对多台室内机进行组群设定，每台室内机上都将显示以上①~②两项。

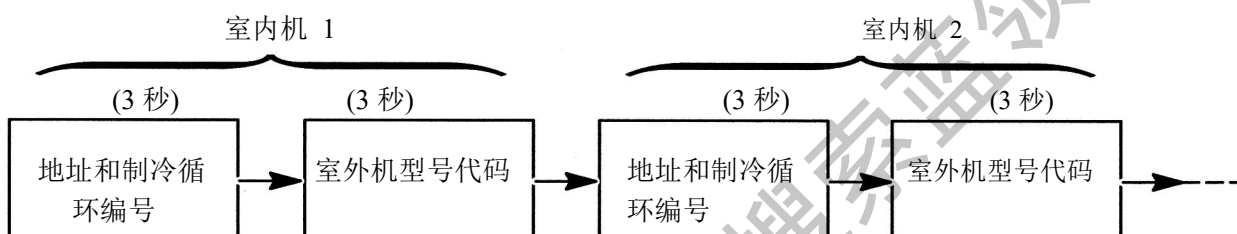

当以上①~②所有室内机和遥控器连接的信息显示结束后，遥控器返回正常状态。

(b) 地址和制冷循环编号的显示地址和制冷循环编号的显示如右图：

0 室内机的地址显示在定时器定时设定的显示段内，地址显示的下方显示“ADDS”字样。

0 制冷循环编号显示在定时器定时设定的显示段内，编号显示的下方显示“RN”字样。

0 不显示设定温度

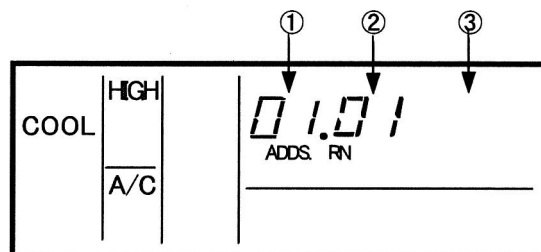

(c) 型号代码显示

型号代码显示如右图：

0 定时器定时设定的显示段内，将显示和上条①显示的室内机相连接的室外机的型号代码。*自由设定的型号代码为“F”

0 定时器定时设定的显示段内，将显示上条①中同一制冷循环中的室内机的数目。

③ 不显示设定温度。

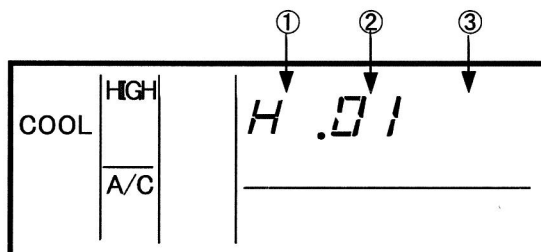

获取更多资料 微信搜索蓝领星球

选择功能

(4.5 无线遥控器)

4.5 无线遥控器 PC-LH3

4.5.1 部件名称



图 4.6 无线遥控器（PC-LH3：备选）

获取更多资料 微信搜索蓝领星球

4.5.2 并列安装的室内机的识别

注意:

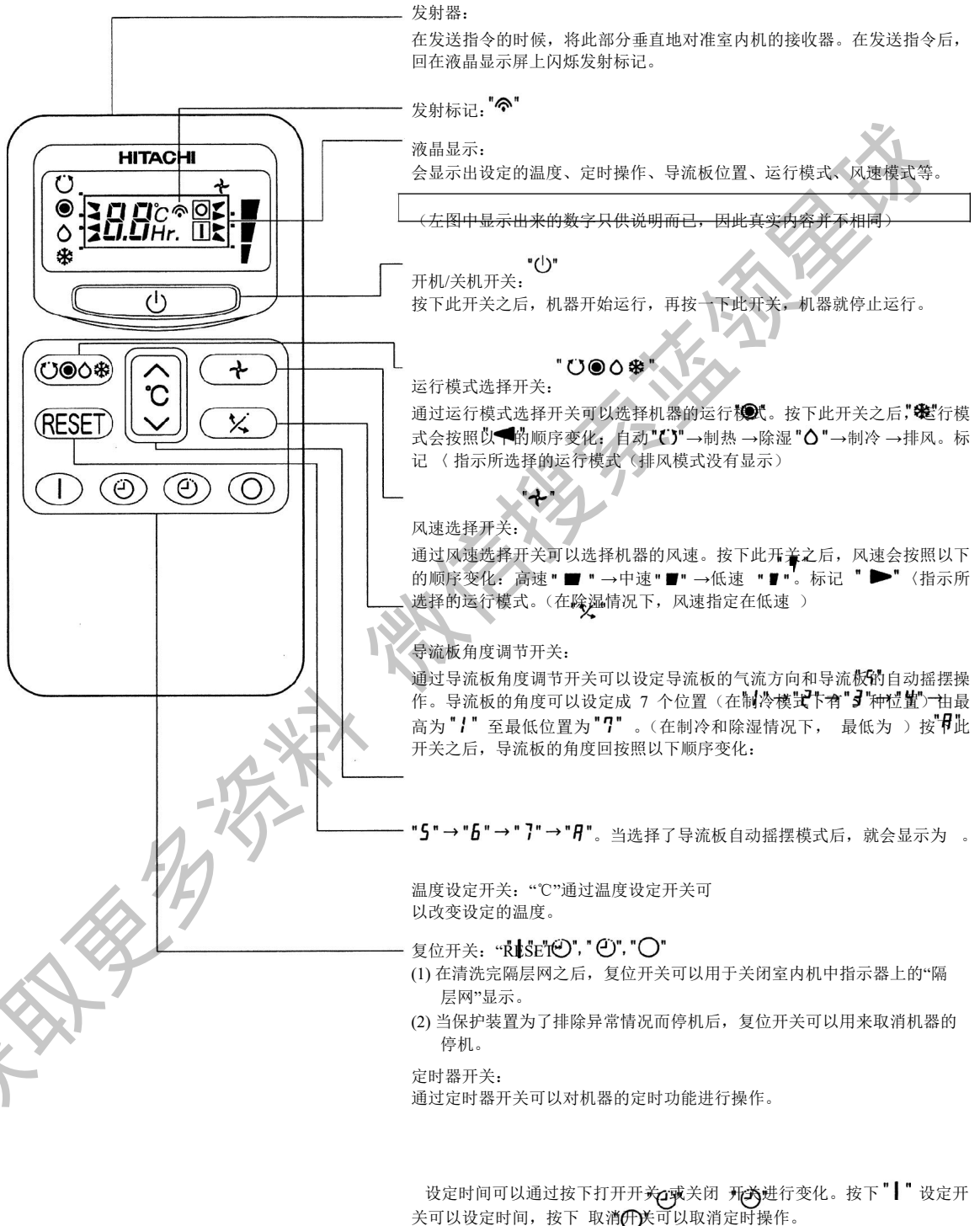
如果是同步操作模式，无法采用此功能。

当两台室内机并列安装时，无线遥控器可以同时接收两台设备的信号。

- a. 当两台室内机并列安装时，可以用以下方法识别其中的一台设备。

小心:

执行下列过程前关闭电源开关。

- b. 打开要识别的室内机的接收器盖进行设定。（出厂时设定为关）

- c. 用遥控器识别设定识别标志的室内机。

0 同时按住 "⏻" 和 "⏻" 至少三秒。当遥控器液晶显示屏显示 "b" 字样时，就识别出该设备了。

0 同时按住 "⏻" 和 "⏻" 至少三秒。当遥控器液晶显示屏显示 "A" 字样时，就取消该设备识别。

- d. 如右图所示设定室内机 B 印刷电路板的旋转开关(RSW)。

- e. 执行上面的过程 b、c、和 d 后，只有标识过的室内机对作过标识设定的无线遥控器的指令作出反应。

- f. 如果要取消设备的识别设定，设置接收器的 dip 开关，并将室内机 PCB 上的开关(RSW)设置如初。

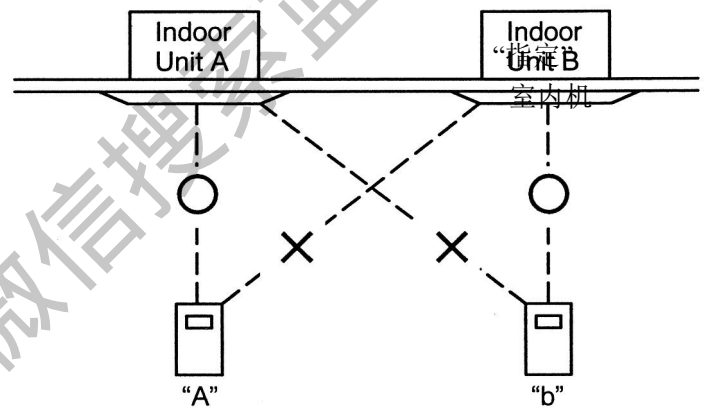
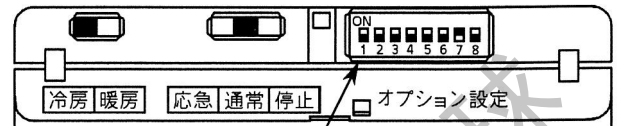

“指定”无线
遥控器

获取更多资料 微信搜索蓝领星球

选择功能

(4.5 无线遥控器)

4.5.3 同步操作

用一个无线遥控器至多可以同时控制 16 台室内机。这种情况下，无线遥控器只有两个空气面板可以连接。

只有在如右图所示在同一房间内布置了多台室内机的情况下采用同步操作。

※ 不要对布置在不同房间内的室内机实行同步操作，那样可能离开时有些设备并没有关闭电源

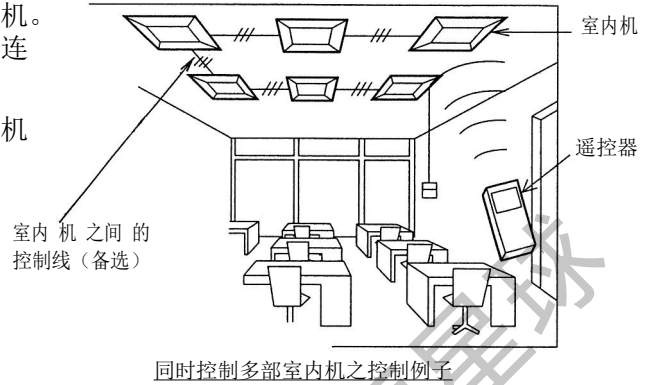

小心:

接线和设定 dip 开关前，先关闭电源。

a. 无线控制空气面板的安装

如果是用无线遥控器方式，实行多台设备的同步操作，只在要实行无线控制的设备上安装空气面板，而在其他室内机上安装标准面板。对于无线遥控方式，一台设备至多可以采用 2 块空气面板。

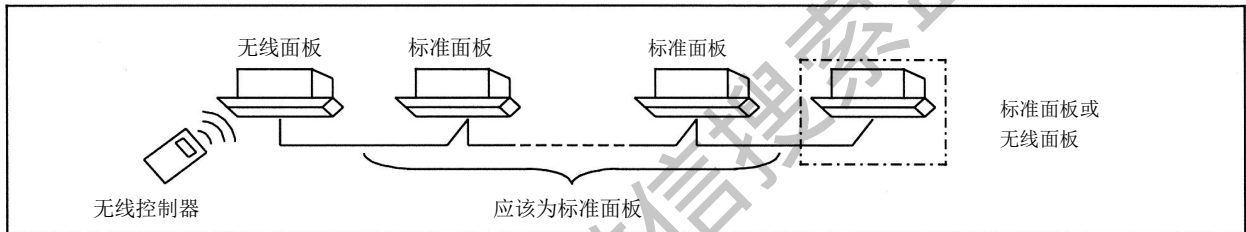

如果无线控制采用两块空气面板的控制方式，就要求设置主遥控器和副遥控器。参看 4.5.5“主、副遥控器的设定”dip 开关的设置过程。

b. 如下图连接室内机之间的连线

* 连线总长不能超过 200m (0.75mm² 的线不能超过 500m)

* 系统中可以使用以下三种电缆

型号	PRC-10E	PRC-15E	PRC-20E
长度	10m	15m	20m

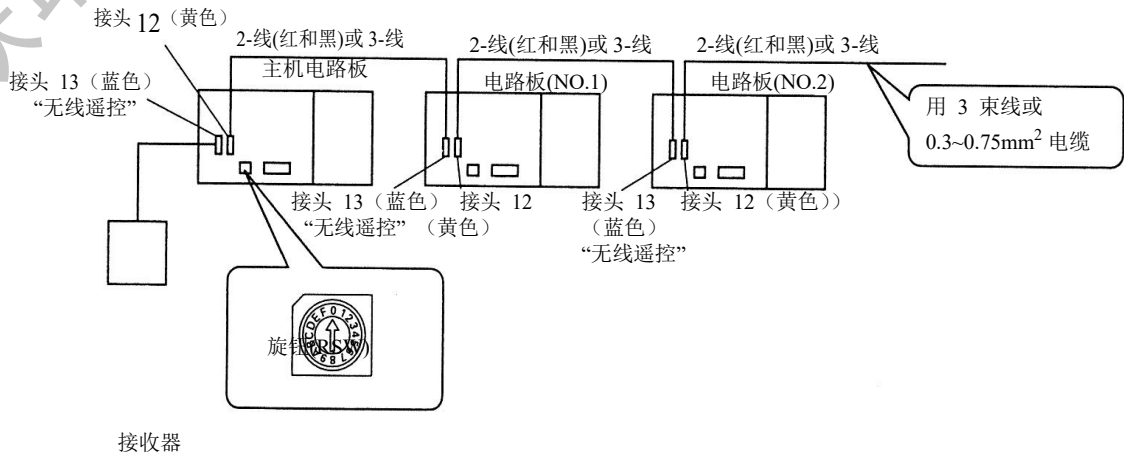

厂方设定旋钮

- c. 不要将设备控制线和 200-400V 的电源线并列安装。用带子将控制线固定。建议控制电缆安装的时候和电源线之间的距离至少应为 30cm 或将控制线放入接地的金属管内。

获取更多资料 微信搜索蓝领星球



选择功能

(4.5 无线遥控器)

d. 如下表所示，设定各台设备印刷电路板上的旋钮开关（RSW）。

	0号机	1号机	2号机	3号机	4号机	5号机	6号机	7号机
旋钮设定								
	8号机	9号机	10号机	11号机	12号机	13号机	14号机	15号机
旋钮设定								

小心:

如果旋钮开关（RSW）的设定不正确，面板上的发光二极管指示器（红色）将会闪烁，并且由于室内机的编号设定错误，设备无法运行。

e. 每一台室内机设定旋钮开关（RSW）时贴标签以识别设备。

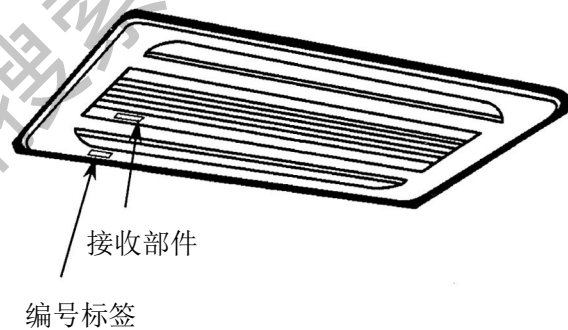

f. 为相对应于室内机编号的室外机贴识别标签。

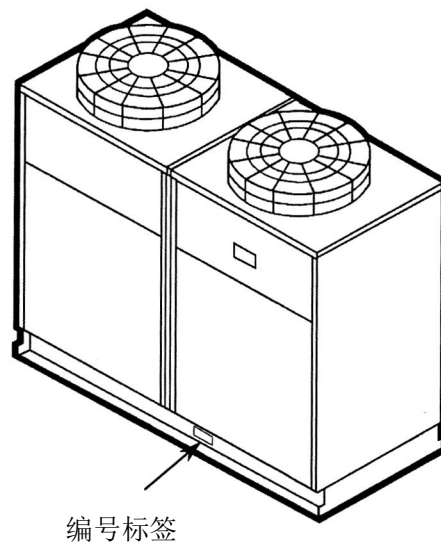

获取更多资料 微信搜索蓝领星球

选择功能

(4.5 无线遥控器)

4.5.4 紧急操作

如果操作设备时无线遥控器没有电池或故障，可以用紧急操作开关运行设备。
制冷模式和制热模式下，都可以采用紧急操作模式。

小心:

执行紧急操作前关闭设备电源。

- 打开接收器盖或面板格栅。
- 将开关①设定在“COOL”或“HEAT”位置。
- 将开关②（紧急操作开关）设定在“EMEGENCY”位置。
- 关闭接收器盖并打开设备电源。
- 设备运行。

<运行状况>

运行	制冷	制热
设定温度	21℃	30℃
气流模式	高	高

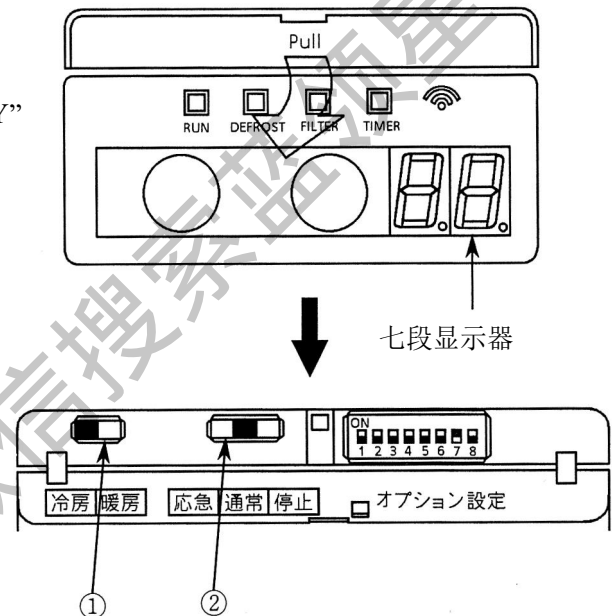

※再次恢复使用无线遥控器操作设备时，将开关②（紧急操作开关）置于“NORMAL”位置。

注意:

要关停由无线遥控器操作的设备，可以将开关②置于“STOP”位置实现关机，而不用关闭设备电源。

获取更多资料 微信搜索蓝领星球



选择功能

(4.5 无线遥控器)

4.5.5 选择功能设定

可以通过设定接收器的 dip 开关设定下列选择功能。
 ① 改变过滤器清洗时间
 ② 消除制热温度标定
 ③ 制热温控关闭时循环器的功能
 ④ 对并列安装的室内机的识别
 ⑤ 主、副接收器的设定
 ⑥ 噪声的消除

小心:

设定 dip 开关前关闭所有电源开关。

a. 打开接收器盖或面板格栅

※ 参看安装在室内机上接收设备的实际形状和开关布置。

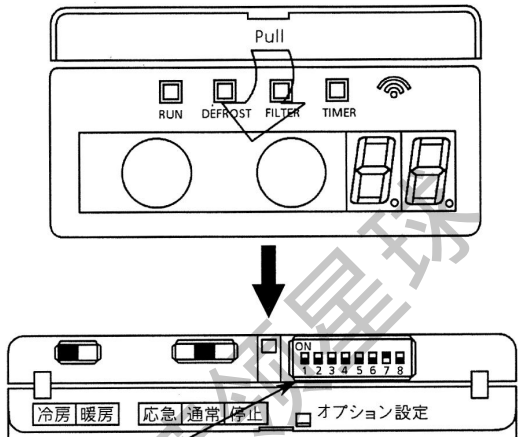

b. 如下表设定 dip 开关①。

设定好 dip 开关①后关上接收器盖或面板格栅。

选择功能		Dip 开关							
		1	2	3	4	5	6	7	8
过滤器选项	标准	×	×	×	—	—	—	—	—
	100 小时	○	×	×	—	—	—	—	—
	1,200 小时	×	○	×	—	—	—	—	—
	2,500 小时	○	○	×	—	—	—	—	—
	不显示	○	○	○	—	—	—	—	—
噪声消除		—	—	—	○	—	—	—	—
消除制热温度标定		—	—	—	—	○	—	—	—
制热温控关闭时循环器的功能		—	—	—	—	—	○	—	—
副遥控器设定		—	—	—	—	—	—	○	—
室内机识别		—	—	—	—	—	—	—	○

○:打开, ×:关闭, —:打开或关闭 (两者皆可)

获取更多资料 微信搜索蓝领星球

选择功能

(4.5 无线遥控器)

4.5.6 无线遥控器的选择功能

(1) 过滤器清洗时间的改变

如果总的运行时间超过大约 1,200 小时，遥控接收器上的过滤器指示灯（黄色发光二极管）亮。

（如果是 RPK 型，工厂的设定时间为 200 小时）

但是，过滤器的清洗时间根据过滤器的状况（如下面所示）可以改变。

(2) 消除制热温度标定细

节参看 4.4.5 (1)。

(3) 制热温控关闭时循环器的功能

细节参看 4.4.5 (2)。

(4) 室内机并列安装时的识别细节参看

4.5.2“室内机并列安装的识别”。

(5) 主、副遥控器的设定细节参看

4.5.3“同步操作”。

获取更多资料 微信搜索 蓝领星球

获取更多资料 微信搜索蓝领星球

4.6 七日时控器, PSC-3T

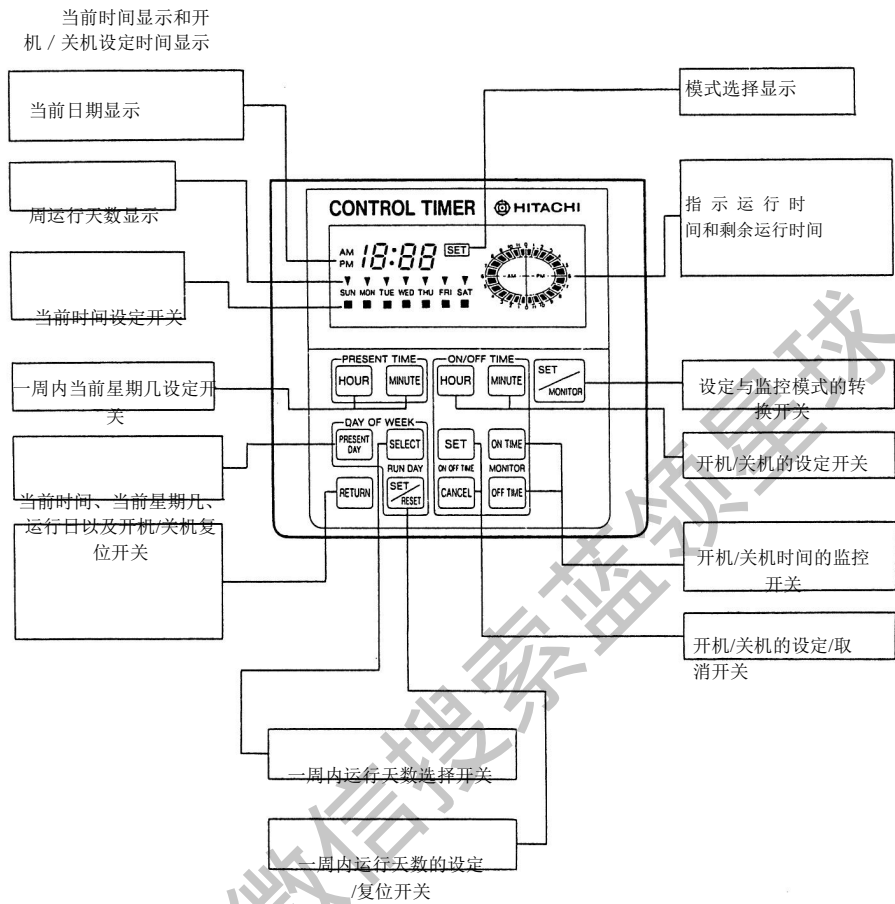

(4.6

(1) 部件名称



(2) 功能

液晶显示器的显示

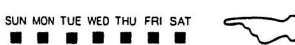
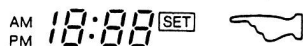
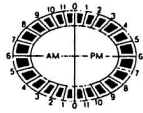



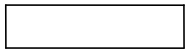

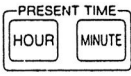
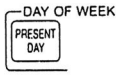

<p>当前时间和开机/关机的设定时间</p> 	<p>功能</p> <p>指示当前时间和“开机”/“关机”的设定时间。</p>
<p>显示当前日</p> 	<p>指示当日是星期几。</p>
<p>一周内运行日显示</p> 	<p>如果设定了运行日, 当日的指示灯亮。</p>
<p>模式选择显示</p> 	<p>如果没有显示“SET”表明当前是监控器模式。 如果显示了“SET”, 表明当前是设定模式。如果“SET”闪烁, 表明当前是时钟模式。</p>
<p>运行时间和剩余运行时间显示</p> 	<p>如果是监控器模式, 则显示运行时间。 如果是时钟模式, 则显示剩余运行时间。</p>

获取更多资料 微信搜索蓝领星球

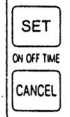
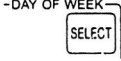

选择功能

(4.6 七日时控器)

操作开关	功能
当前时间设定开关 	时钟模式下用此开关设定当前时间。
当前星期设定开关 	时钟模式下用此开关设定当日为星期几。
当前时间、当前日、运行日、和开机/关机时间复位开关 	“SETTING”或“CLOCK”模式下，如果按下此开关同时按下其他开关，当前时间、当前日、运行日、和开机/关机将恢复为原来的设定。
操作模式转换开关 	
操作模式转换开关 	
开机/关机时间设定开关 	
显示开 / 关设定开关 	
设定/复位开关 	
	
	

在设定模式下，如果按下“CANCEL”开关，取消设定的开机时间和关机时间。

一周内运行日选择开关

可以用此开关选择一周内的运行日。“▼”标志在运行日下方位置闪烁。

一周内运行日的设定/复位开关

按下此开关，所选择的运行日被设定或复位。

注意:

如果系统电源打开，设置七日时控器的关机时间。如果不设置，即使已经到了设定的开机时间而关机时间还没有结束，设备也不会自动重启。

获取更多资料 微信搜索 蓝领星球

4.7 中央控制器，PSC-3S1

中央控制器是软触模型。(建议不要使用手指操作以外的操作方式)通过液晶和发光二极管检查工作状态。

4.7.1 各部件名称

显示

七日时控器指示按下“程序定时器”开关，则指示定时器。(包括七日时控器)

选择控制开关按下 RMT，则显示 SW、

AVL/NAVL、AVL 或 NAVL
进行选控制开关选择。

运行模式指示显示排风、制冷、制热或除湿。

运行状态显示显示每台设备的运行状态。
■：打开；□：关闭

操作开关

操作指示灯（红色）
当一台或多台设备运行时，该灯亮。

操作模式开关
按下此开关可以选择排风、制冷、制热、或除湿模式。

开机/停机开关按下此开关，设备将开机或停机。

监控/设定开关如果选择了设定模式可以进行以下操作：

设定排风、制热、制冷和除湿模式设定室内温度

系统使用或不使用遥控器选定是否需要使用七日时控器

如果选择的是监控模式，则上述运行模式和温度设定都会被显示出来。

单独监控开关按下此键，则显示所选机组的运行状态。

■：打开 □：关闭在单独监控操作过程时，“机器”指示是停机。

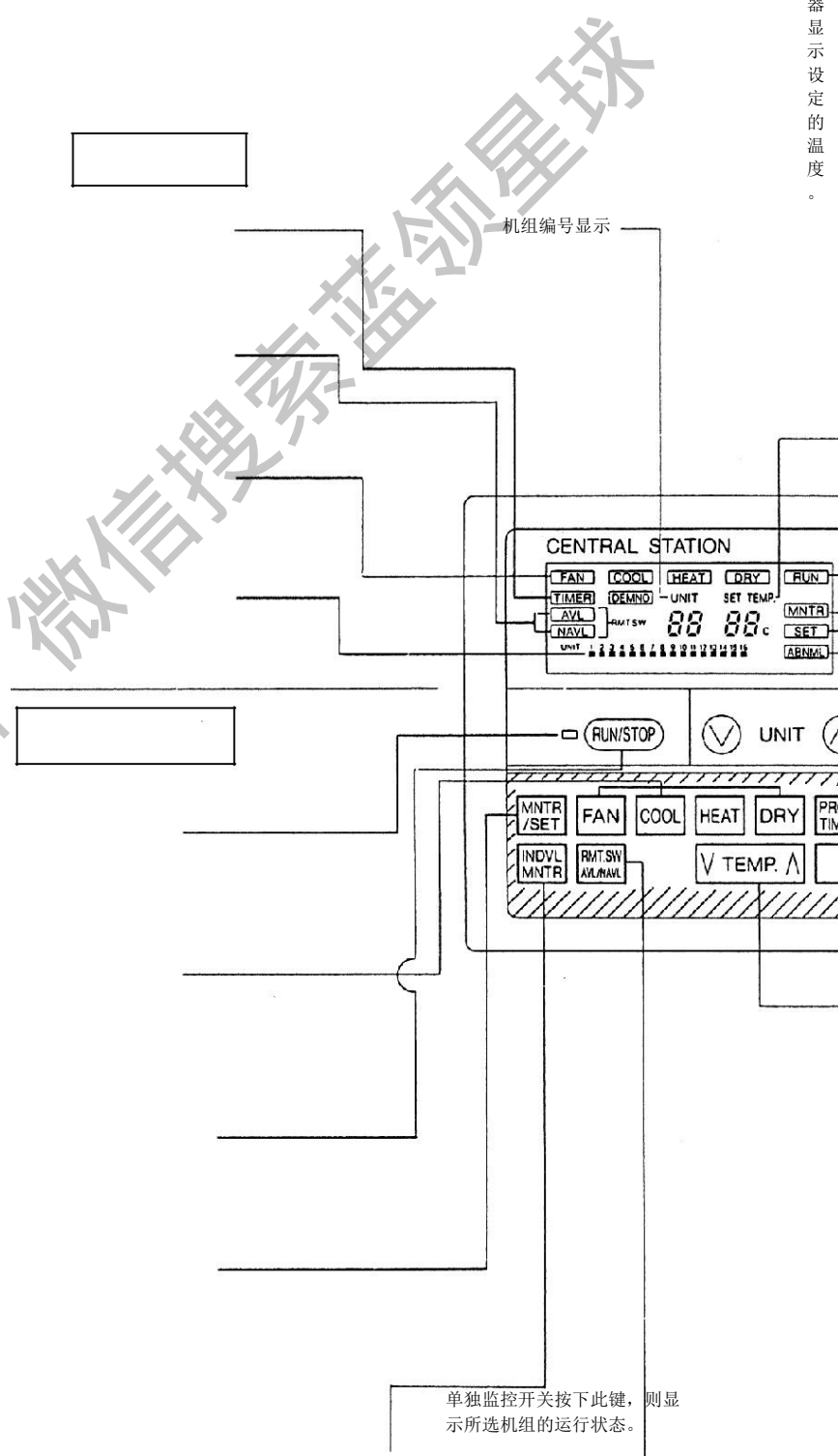

温度指示器显示设定的温度。

警报指示器当出现异常操作时警报指示器会显示异常。

机器开关
按“^”或“√”开关来改变它的运行模式或设定温度，当选择了 AA

注意:

下列情况下，液晶显示屏显示“遥控”，此时能用遥控器控制。

- ① 中央控制器选择 NAVL。
- ② 尽管选择了 AVL，但 2 分钟之后还是恢复为中央控制器控制。

HITACHI

4—57

获取更多资料 微信搜索蓝领星球



选择功能

(4.7 中央控制器)

4.7.2 系统

(1) 至多 16 台机器的系统

布局与线路连接

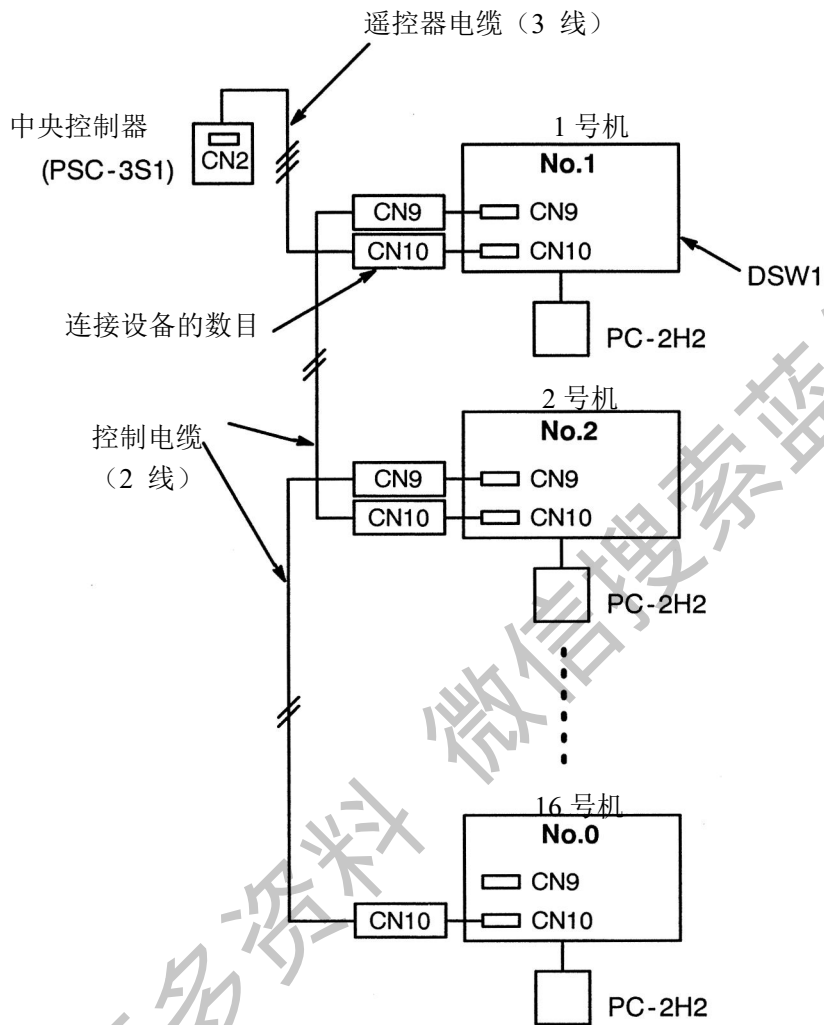

旋钮开关的设置

用室内机的旋钮开关为所有的室内机编号。

	16号机	1号机	2号机	3号机	4号机	5号机	6号机	7号机
开关 设定								
	8号机	9号机	10号机	11号机	12号机	13号机	14号机	15号机
开关 设定								

注意:

使用遥控器时的设置如上。

获取更多资料 微信搜索蓝领星球

(2) 16 台以上设备组成的系统

线路连接与布置

中央控制器最多能控制 16 组设备并且每组最多包括 16 台机器。各组可单独控制开/关。但是中央控制器能监控所有室内机的运行状态。

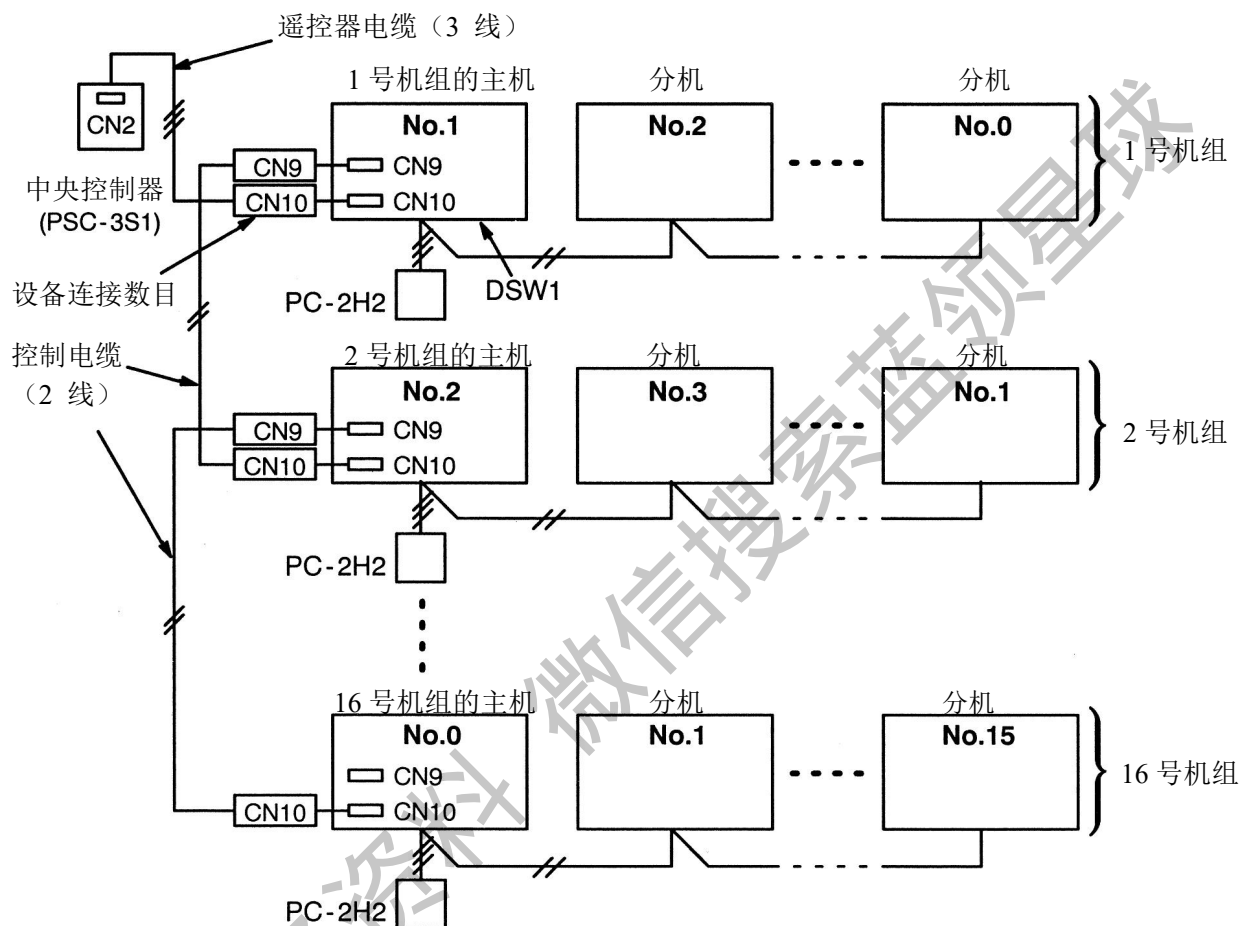

旋钮开关的设定

用室内机 PCB 的旋钮开关设定设备编号。首先在第一组里设置主要设备的编号，然后按下图依次设置分支设备的编号。接下来先设置第 2 组的主要设备的编号，然后照下表依次设置各分支设备的编号。但是要注意第二组主要设备的编号应该是下图所显示编号的下一位数字。其余各组设置方法相同。

获取更多资料 微信搜索蓝领星球

选择功能

(4.7 中央控制器)

4.7.3 中央控制器的操作程序

(多功能集中控制器)

设置 (或改变) 操作模式

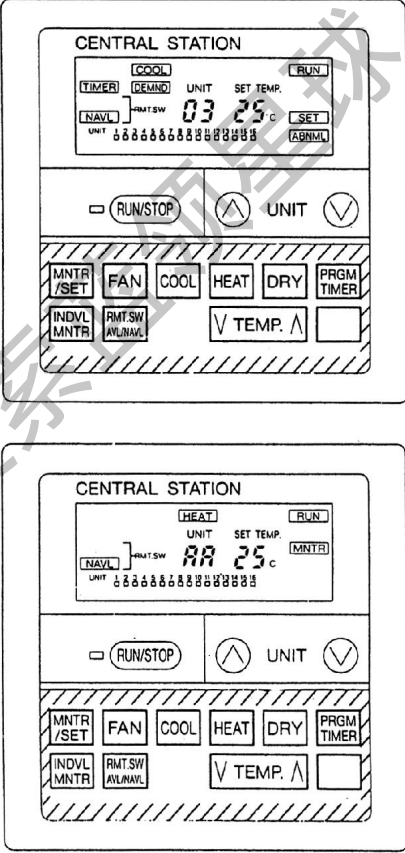
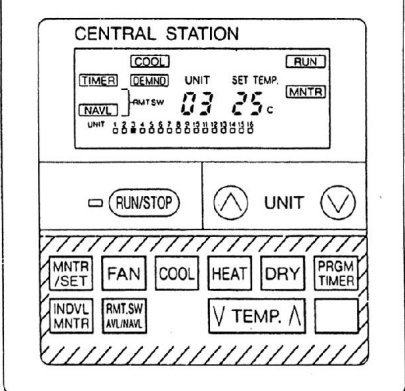
模式	操作程序	显示示例
设置	<ol style="list-style-type: none"> 按下模式选择键[MNTR/SET]选择[SET]模式。 按下设备选择键[UNIT] (“^”或“v”) 选择要设置的单元。 (当要同时设置所有设备时按下“AA”键。) 按下[FAN], [COOL], [HEAT], [DRY]键选择运行模式。 按下温度调节键[TEMP] (“^”或“v”) 键设置温度。 (在[FAN]模式中, 无须设置温度。可设置的温度范围为 17°C~30°C。) 当不用多用途集中控制器设置温度时 (用单独的遥控开关设置温度) 将温度设置成 17°C 或 30°C, 并按下“^”或“v”键 3 秒钟以上, 直到显示“-”。 当用备用定时控制器执行定时控制时, 按住七日时控器的 (程序定时开关) 以选择定时模式。 当无须单独使用遥控器操作时, 按下遥控器的 [RMT, SW AVL/NAVL]键选择“NAVL”。 按下[RUN/STOP]键启动或停止运转。 	
监控	<p>执行此项操作时, 要先设置操作选项。但是监控状态下是无法输入操作选项的。按模式选择开关 [MNTR/SET]选择监控器[MNTR]模式。</p> <p>注意: 在[SET]模式中, 1 分钟以上没有按此开关时, 操作模式会自动转换到[MNTR]模式</p>	

获取更多资料 微信搜索蓝领星球

同步开/关操作

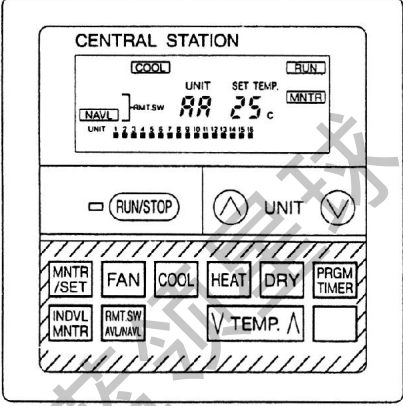
模式	操作程序	显示示例
<p>监控器</p>	<ol style="list-style-type: none"> 1、按下设备选择开关[UNIT]，“^”或“v”以显示“AA”。 2、当若干个设备同时操作时，如果按下[RUN/STOP]键，则所有设备同时操作。 3、再次按下[RUN/STOP]键，所有设备将同步操作。 	

单独进行开/关操作

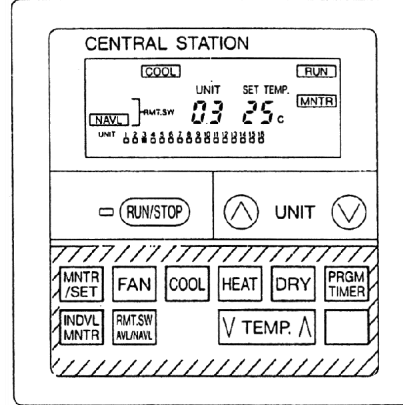
模式	操作程序	显示示例
<p>监控器</p>	<ol style="list-style-type: none"> 1、按下单元选择键[UNIT]“^”或“v”以选择要操作的设备。 2、这种状态下按下[RUN/STOP]键可启动或关闭设备。 	

获取更多资料

获取更多资料 微信搜索蓝领星球

选择功能

(4.7 中央控制器)

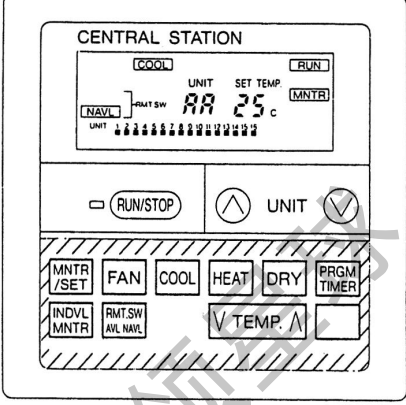
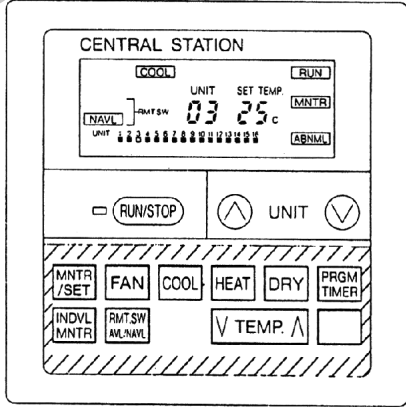
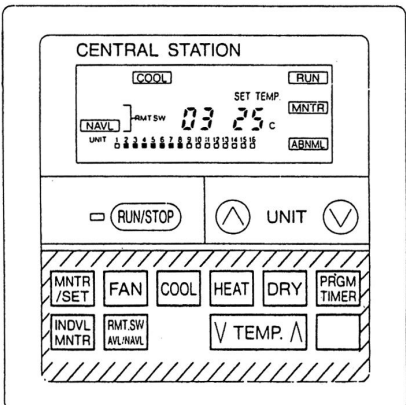
监控内容	模式	操作程序及显示内容	显示示例
所有设备的运行状态 (最多 16 台设备)	监控器	<ul style="list-style-type: none"> ■: 运转 □: 停止或未连通 ■ (闪光): 警报 显示器右下部分的 [警报] 灯同时闪亮。 	 <p style="text-align: center;">表示正常运行</p>
17 台以上的设备组成的系统	监控器	<ul style="list-style-type: none"> ■: 组中的一台或几台空调处于运转状态。 □: 所有组中的设备均停止运转或未连通。(灯闪) ■ (闪光): 组中的一台或几台空调有故障。显示器右下部分的 [警报] 灯同时闪亮。监控器 	<p style="text-align: center;">UNIT 1 2 3 4 5 ...</p>  <p style="text-align: center;">表示在 3 号机组有故障</p>
机组的运行状态	监控器	<p>按下设备选择开关[UNIT]设置需操作设备并按下[INDVL MNTR]开关。显示的“UNIT 03”将改变为“03”。指定的组中空调操作将处于监控状态下。</p> <ul style="list-style-type: none"> ■: 运转 □: 停止或未连通 □ (闪光): 警报 显示器右下部分的 [警报] 灯同时闪亮 	<p style="text-align: center;">UNIT 1 2 3 4 5 ...</p>  <p style="text-align: center;">表示 3 号机组的 1 号设备发生故障</p>

注意:

当系统只处于中央控制器控制时，选择“NAVL”为“RMT.SW AVL/NAVL”键，同时： ① 风扇速度为“高”，无须在设置 ② 自动导流板为水平无须再选择。

获取更多资料 微信搜索蓝领星球

4.6 七日时控器, PSC-3T



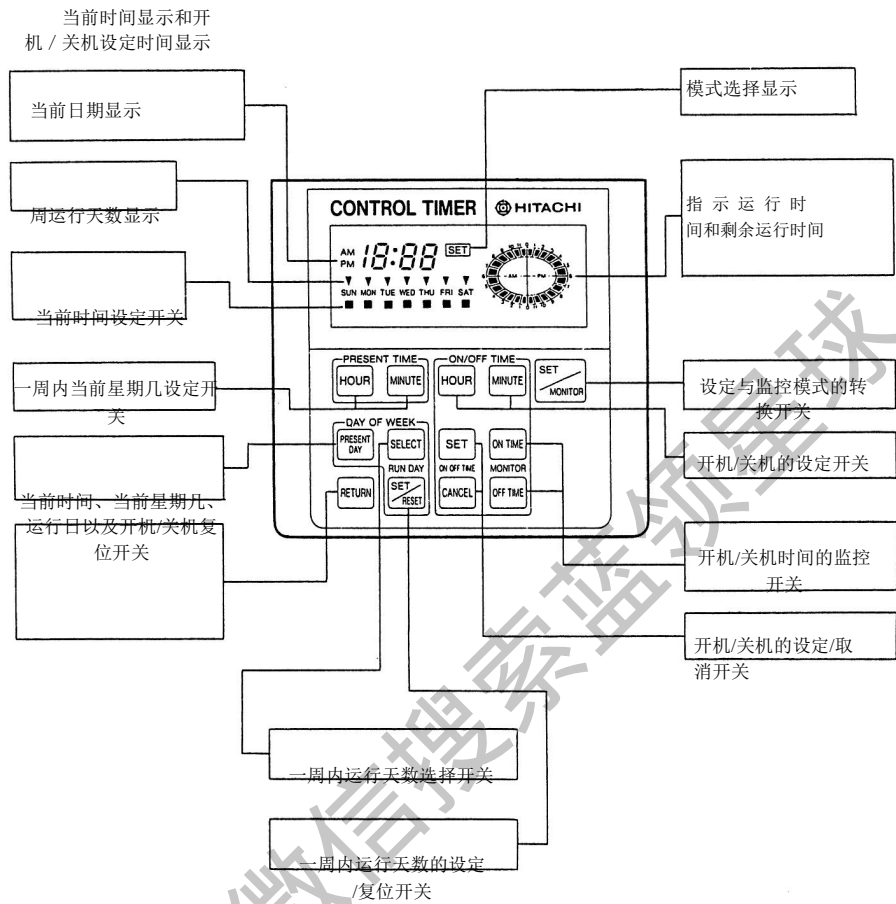

(4.6

(1) 部件名称

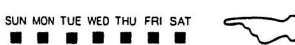

(2) 功能

液晶显示器的显示

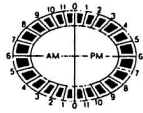



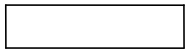

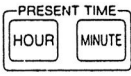
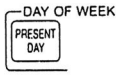

<p>当前时间和开机/关机的设定时间</p> 	<p>功能</p> <p>指示当前时间和“开机”/“关机”的设定时间。</p>
<p>显示当前日</p> 	<p>指示当日是星期几。</p>
<p>一周内运行日显示</p> 	<p>如果设定了运行日, 当日的指示灯亮。</p>
<p>模式选择显示</p> 	<p>如果没有显示“SET”表明当前是监控器模式。 如果显示了“SET”, 表明当前是设定模式。如果“SET”闪烁, 表明当前是时钟模式。</p>
<p>运行时间和剩余运行时间显示</p> 	<p>如果是监控器模式, 则显示运行时间。 如果是时钟模式, 则显示剩余运行时间。</p>

获取更多资料 微信搜索蓝领星球

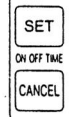
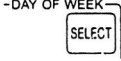

选择功能

(4.6 七日时控器)

操作开关	功能
当前时间设定开关 	时钟模式下用此开关设定当前时间。
当前星期设定开关 	时钟模式下用此开关设定当日为星期几。
当前时间、当前日、运行日、和开机/关机时间复位开关 	“SETTING”或“CLOCK”模式下，如果按下此开关同时按下其他开关，当前时间、当前日、运行日、和开机/关机将恢复为原来的设定。
操作模式转换开关 	
操作模式转换开关 	
开机/关机时间设定开关 	
显示开 / 关设定开关 	
设定/复位开关 	
	
	

在设定模式下，如果按下“CANCEL”开关，取消设定的开机时间和关机时间。

一周内运行日选择开关

可以用此开关选择一周内的运行日。“▼”标志在运行日下方位置闪烁。

一周内运行日的设定/复位开关

按下此开关，所选择的运行日被设定或复位。

注意:

如果系统电源打开，设置七日时控器的关机时间。如果不设置，即使已经到了设定的开机时间而关机时间还没有结束，设备也不会自动重启。

获取更多资料 微信搜索 蓝领星球

选择功能

(4.7 中央控制器)

4.7 中央控制器，PSC-3S1

中央控制器是软触模型。(建议不要使用手指操作以外的操作方式) 通过液晶和发光二极管检查工作状态。

4.7.1 各部件名称

显示

七日时控器指示按下“程序定时器”开关，则指示定时器。(包括七日时控器)

选择控制开关按下 RMT，则显示 SW、

AVL/NAVL、AVL 或 NAVL 进行选控制开关选择。

运行模式指示显示排风、制冷、制热或除湿。

运行状态显示显示每台设备的运行状态。
■: 打开; □: 关闭

操作开关

操作指示灯 (红色)
当一台或多台设备运行时，该灯亮。

操作模式开关
按下此开关可以选择排风、制冷、制热、或除湿模式。

开机/停机开关按下此开关，设备将开机或停机。

监控/设定开关如果选择了设定模式可以进行以下操作：

设定排风、制热、制冷和除湿模式设定室内温度

系统使用或不使用遥控器选定是否需要使用七日时控器

如果选择的是监控模式，则上述运行模式和温度设定都会被显示出来。

单独监控开关按下此键，则显示所选机组的运行状态。

■: 打开 □: 关闭在单独监控操作过程时，“机器”指示是停机。

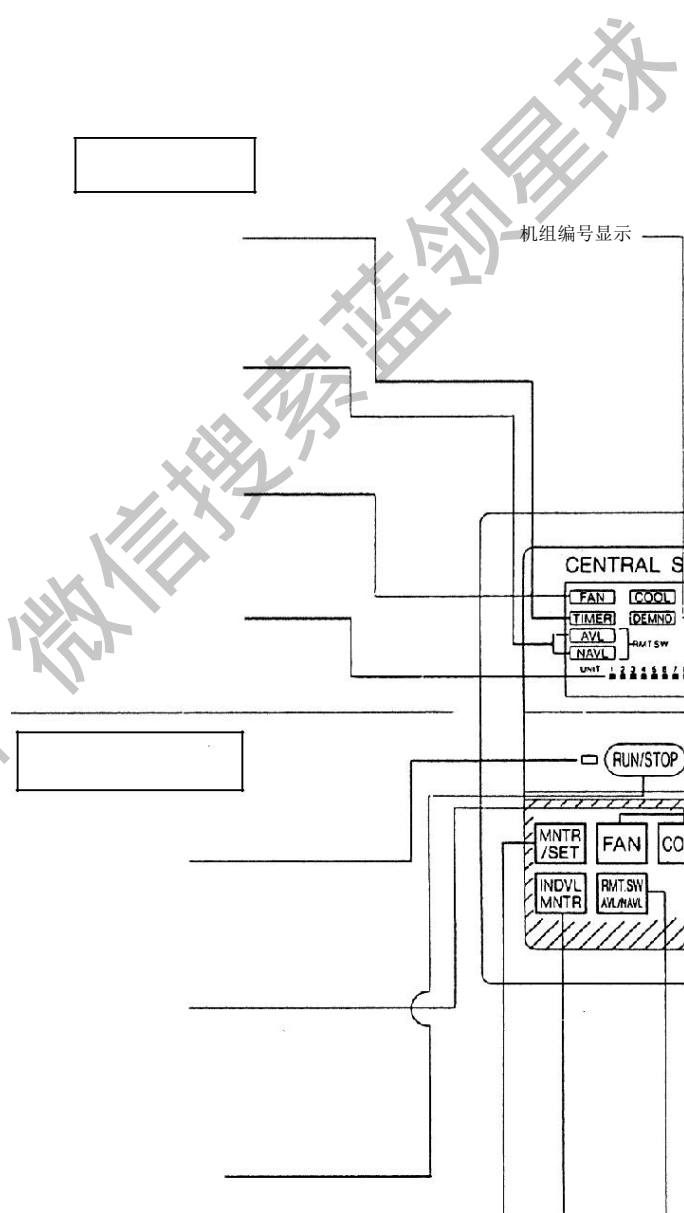

温度指示器显示设定的温度。

警报指示器当出现异常操作时警报指示器会显示异常。

机器开关
按“^”或“√”开关来改变它的运行模式或设定温度，当选择了 AA

注意:

下列情况下，液晶显示屏显示“遥控”，此时能用遥控器控制。

- ① 中央控制器选择 NAVL。
- ② 尽管选择了 AVL，但 2 分钟之后还是恢复为中央控制器控制。

HITACHI

4—57

获取更多资料 微信搜索 蓝领星球



选择功能

(4.7 中央控制器)

4.7.2 系统

(1) 至多 16 台机器的系统

布局与线路连接

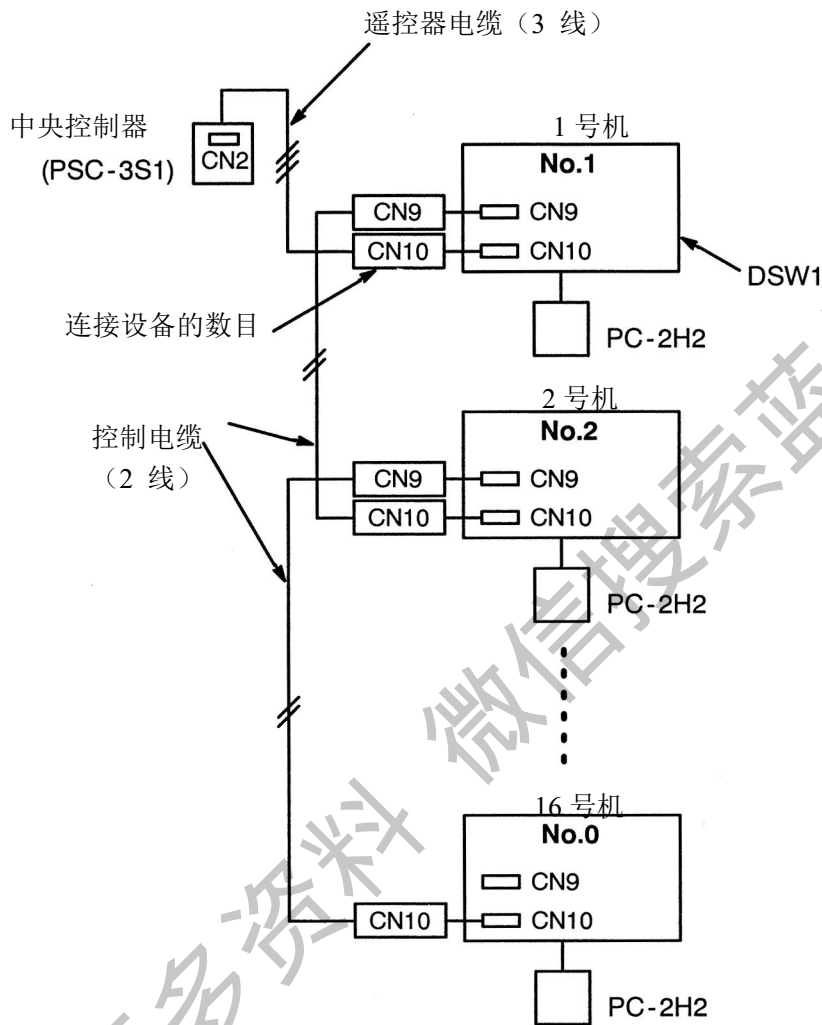

旋钮开关的设置

用室内机的旋钮开关为所有的室内机编号。

	16号机	1号机	2号机	3号机	4号机	5号机	6号机	7号机
开关 设定								
	8号机	9号机	10号机	11号机	12号机	13号机	14号机	15号机
开关 设定								

注意:

使用遥控器时的设置如上。

获取更多资料 微信搜索蓝领星球

(2) 16 台以上设备组成的系统

线路连接与布置

中央控制器最多能控制 16 组设备并且每组最多包括 16 台机器。各组可单独控制开/关。但是中央控制器能监控所有室内机的运行状态。

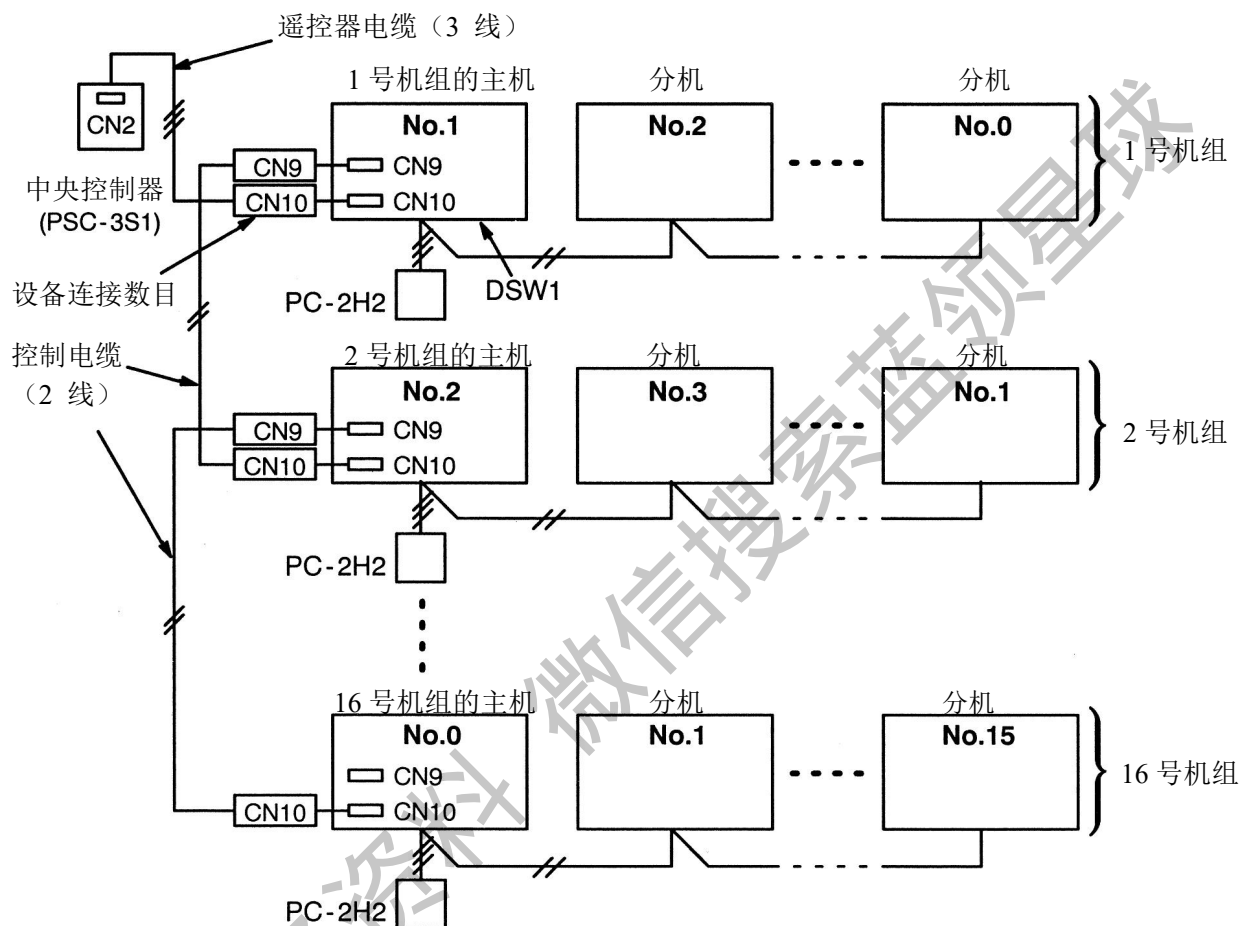

旋钮开关的设定

用室内机 PCB 的旋钮开关设定设备编号。首先在第一组里设置主要设备的编号，然后按下图依次设置分支设备的编号。接下来先设置第 2 组的主要设备的编号，然后照下表依次设置各分支设备的编号。但是要注意第二组主要设备的编号应该是下图所显示编号的下一位数字。其余各组设置方法相同。

获取更多资料 微信搜索蓝领星球

选择功能

(4.7 中央控制器)

4.7.3 中央控制器的操作程序

(多功能集中控制器)

设置 (或改变) 操作模式

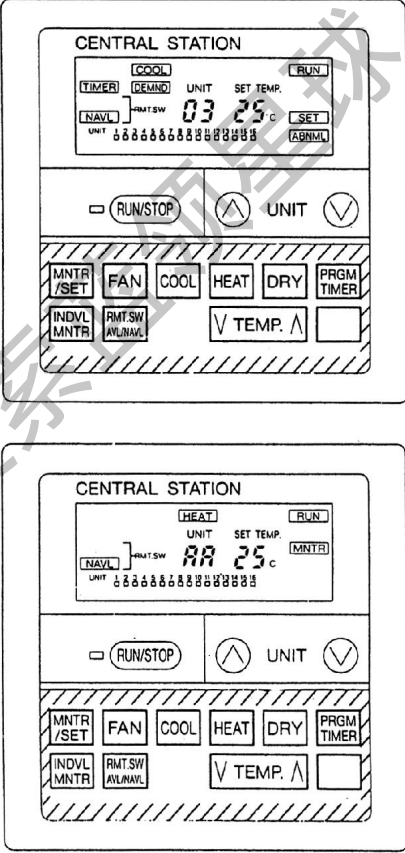
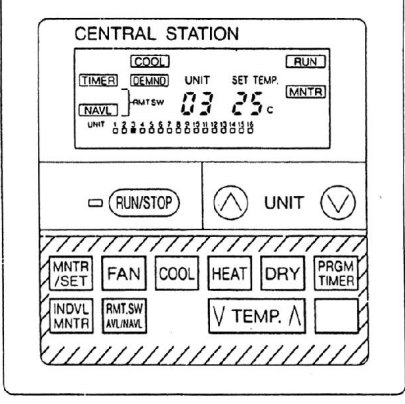
模式	操作程序	显示示例
设置	<ol style="list-style-type: none"> 按下模式选择键[MNTR/SET]选择[SET]模式。 按下设备选择键[UNIT] (“^”或“v”) 选择要设置的单元。 (当要同时设置所有设备时按下“AA”键。) 按下[FAN], [COOL], [HEAT], [DRY]键选择运行模式。 按下温度调节键[TEMP] (“^”或“v”) 键设置温度。 (在[FAN]模式中, 无须设置温度。可设置的温度范围为 17°C~30°C。) 当不用多用途集中控制器设置温度时 (用单独的遥控开关设置温度) 将温度设置成 17°C 或 30°C, 并按下“^”或“v”键 3 秒钟以上, 直到显示“-”。 当用备用定时控制器执行定时控制时, 按住七日时控器的 (程序定时开关) 以选择定时模式。 当无须单独使用遥控器操作时, 按下遥控器的 [RMT, SW AVL/NAVL]键选择“NAVL”。 按下[RUN/STOP]键启动或停止运转。 	
监控	<p>执行此项操作时, 要先设置操作选项。但是监控状态下是无法输入操作选项的。按模式选择开关 [MNTR/SET]选择监控器[MNTR]模式。</p> <p>注意: 在[SET]模式中, 1 分钟以上没有按此开关时, 操作模式会自动转换到[MNTR]模式</p>	

获取更多资料 微信搜索蓝领星球

同步开/关操作

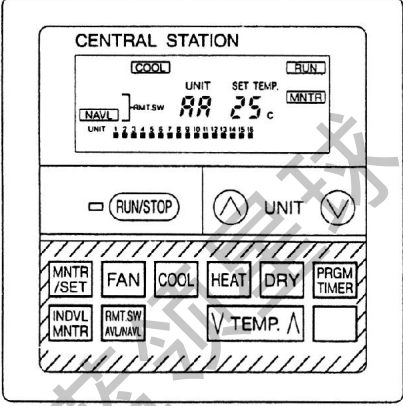
模式	操作程序	显示示例
<p>监控器</p>	<ol style="list-style-type: none"> 1、按下设备选择开关[UNIT]，“^”或“v”以显示“AA”。 2、当若干个设备同时操作时，如果按下[RUN/STOP]键，则所有设备同时操作。 3、再次按下[RUN/STOP]键，所有设备将同步操作。 	

单独进行开/关操作

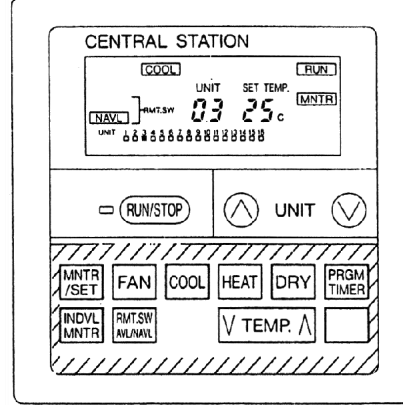
模式	操作程序	显示示例
<p>监控器</p>	<ol style="list-style-type: none"> 1、按下单元选择键[UNIT]“^”或“v”以选择要操作的设备。 2、这种状态下按下[RUN/STOP]键可启动或关闭设备。 	

获取更多资料

获取更多资料 微信搜索蓝领星球

选择功能

(4.7 中央控制器)

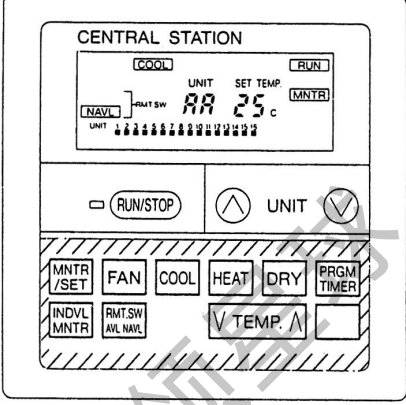
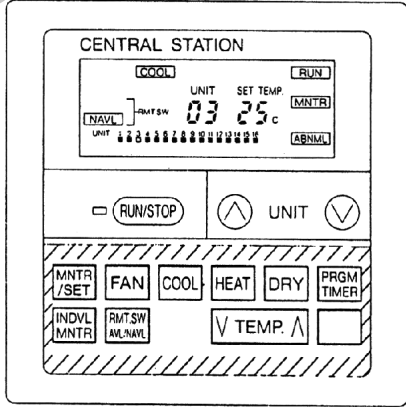
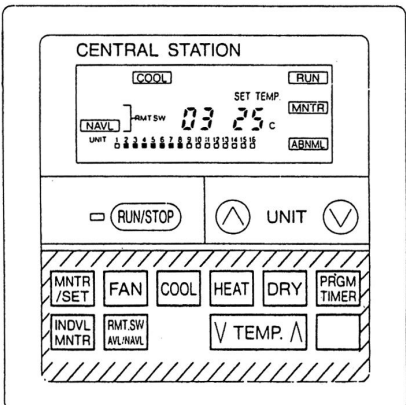
监控内容	模式	操作程序及显示内容	显示示例
所有设备的运行状态 (最多 16 台设备)	监控器	<ul style="list-style-type: none"> ■: 运转 □: 停止或未连通 ■ (闪光): 警报 显示器右下部分的 [警报] 灯同时闪亮。 	 <p style="text-align: center;">表示正常运行</p>
17 台以上的设备组成的系统	监控器	<ul style="list-style-type: none"> ■: 组中的一台或几台空调处于运转状态。 □: 所有组中的设备均停止运转或未连通。(灯闪) ■ (闪光): 组中的一台或几台空调有故障。显示器右下部分的 [警报] 灯同时闪亮。监控器 	<p style="text-align: center;">UNIT 1 2 3 4 5 ...</p>  <p style="text-align: center;">表示在 3 号机组有故障</p>
机组的运行状态	监控器	<p>按下设备选择开关[UNIT]设置需操作设备并按下[INDVL MNTR]开关。显示的“UNIT 03”将改变为“03”。指定的组中空调操作将处于监控状态下。</p> <ul style="list-style-type: none"> ■: 运转 □: 停止或未连通 □ (闪光): 警报 显示器右下部分的 [警报] 灯同时闪亮 	<p style="text-align: center;">UNIT 1 2 3 4 5 ...</p>  <p style="text-align: center;">表示 3 号机组的 1 号设备发生故障</p>

注意:

当系统只处于中央控制器控制时，选择“NAVL”为“RMT.SW AVL/NAVL”键，同时： ① 风扇速度为“高”，无须在设置 ② 自动导流板为水平无须再选择。

获取更多资料 微信搜索蓝领星球