



你信赖的专家™



获取更多资料

30XA

螺杆式风冷冷水机组



开利致力于改善周围的世界，开利致力于改善人们的生活，开利致力于改善建筑的品质，开利致力于改善我们的产品和服务，我们不断改善的文化让开利在环境领先的领域永不止步。



开利中国

开利公司隶属于美国联合技术公司，联合技术公司在世界500强中排名第123位（2009年），其业务遍及世界各地的建筑工业和航空航天工业等领域。

开利公司是全球最大的暖通空调和冷冻设备供应商，也是提供能源管理和可持续楼宇服务的全球引领者。生产销售覆盖包括中国在内的170多个国家。自开利公司的创始人开利博士1902年发明第一套现代空调系统以来，开利一直引领空调行业的发展，至今已拥有几千项空调专利技术，以及包括中国在内的遍及全球的11家研发中心。2009年，开利销售额达到114亿美元，位居行业领先。

1987年，开利在上海设立了在中国的第一家合资企业。如今，开利在中国员工人数超过2000名，全国范围内有超过40个销售及售后服务机构为客户提供优质的产品。

世界级的开利中国工厂拥有多条技术领先的机组和压缩机生产线，产品涵盖商用、家用中央空调主机及空气端产品。丰富的产品种类可以满足不同客户的多样化需求。

目录

型号编码	1
运行范围	1
制冷量	1
机组特点	2
控制系统	4
热回收	5
技术规格	6
性能参数	8
外形尺寸	10
基础及重量分配	14
机组吊装示意图	15
蒸发器水压降	15
多台机组安装间距	16
典型水接管示意图	16
机外有效水泵扬程（静压）	16
最小系统水容量要求	17
用户现场接线图	17

获取更多资料

微信

型号编码

3 0 X A 1 0 0 2 G P T 0 1 5 / 2 5 4

机组功能选项

PT002B	百锂高PoluAL	262G~482G/602G~1502G
PT003A	金色盘管	262G~482G/602G~1502G
PT005	中温盐水(最低出水温度可达-6°C)	602G~1502G
PT012	高静压冷凝风扇	262G~482G/602G~1502G
PT015	低噪声(压缩机静音箱)	262G~482G/602G~1502G
PT015LS	超低噪声(压缩机静音箱+低转速风扇)	262G~482G/602G~1502G
PT028	低环境温度运行	602G~1502G
PT041A	蒸发器防冻电加热	262G~482G/602G~1502G
PT041B	蒸发器及水力模块防冻电加热	262G~482G
PT050	全热回收	602G~1002G
PT116B	内置水力模块(配置高扬程单泵)	262G~482G

说明: 602G~1502G指适用于602G/702G/852G/1002G/1202G/1352G/1502G
602G~1002G指适用于602G/702G/852G/1002G
262G~482G指适用于262G/282G/342G/442G/482G

产品系列: G系列

机组型号

30XA262GPT254~1502GPT254	螺杆式风冷冷水机组(配置铜/铝翅片盘管冷凝器)
30XA262GPT018~1502GPT018	螺杆式风冷冷水机组(配置微管传热冷凝器)

编码说明:

- 铜/铝翅片盘管冷凝器及微管传热冷凝器均为选项,选项代码分别为PT254及PT018,业主订货时必须选择两者之一
- 当多个选项共存时,则较大的序号排在右边,且选项间用"/"进行分隔,举例如下:
-30XA1002G机组配置铜/铝翅片盘管冷凝器选项,则其机组型号为:30XA1002GPT254
-30XA482G机组配置铜/铝翅片盘管冷凝器、内置水力模块(高扬程单泵)、压缩机静音箱,则其机组型号为:30XA482GPT015/116B/254

运行范围

制冷工况		
壳管式换热器(蒸发器)		
进水温度(启动时)	°C	45
进水温度(运行时)	°C	21
出水温度(运行时)	°C	15
铜/铝翅片盘管(冷凝器)		
进风温度	°C	50**

* 若要求进风温度-20~-10°C,请选用PT028选项

** 部分负荷工况可达55°C

制冷量

254~1551kW

机组特点

30XA螺杆式风冷冷水机组为开利科技创新理念的集中体现，汇聚诸多最新科技成就于一身：高效无氯制冷剂HFC-134a、高性能的双螺杆压缩机、第四代“飞鸟™”低噪声轴流风扇、电子式膨胀阀、先进的经济器循环设计、自适应的Pro-Dialog Plus 微电脑控制等，制冷效率达到国家二级能效等级要求。

高效节能

- 专为HFC-134a设计的高性能双螺杆压缩机，专利的螺杆转子外形尺寸设计、压缩机与电机之间直联传动、滑阀无级调节，无论满负荷还是部分负荷工况均可高效运转。
- 蒸发器为满液式设计并采用新型高效传热管，传热效率高。
- 调节等级高达3770级的电子式膨胀阀控制精确灵敏
 - 精确调节冷凝压力，制冷效率更高；
 - 动态控制蒸发器出口制冷剂过热度，蒸发换热面积利用效率更高。
- 先进的经济器循环设计，大幅提升机组制冷量并进一步提高机组制冷效率。
- 多回路、多压缩机设计，启动电流低，部分负荷效率高且提供良好的备机功能。
- 机组满负荷制冷效率高达3.2，综合部分负荷效率(IPLV)高达4.5。
- 热回收选项可在机组对外供冷的同时回收冷凝热，免费制取生活或工艺用热水，系统节能更佳。



运转宁静

- 螺杆压缩机为半封闭式结构设计，电机直联驱动，压缩机转速低，压缩过程平稳；专利设计的外置式消声器将压缩机排气噪声降至最低。
- 独具匠心的压缩机弹性减振底座设计有效阻断压缩机振动传递。
- “V”型翅片换热器外形尺寸经优化设计，气流掠过盘管表面更加均匀宁静。
- 开利专利之第四代“飞鸟™”低噪声轴流风扇运转更安静。
- 冷凝风扇采用开利专利设计的刚性支撑，启动噪声低。
- 提供多种静音选项以进一步降低机组运转噪声。

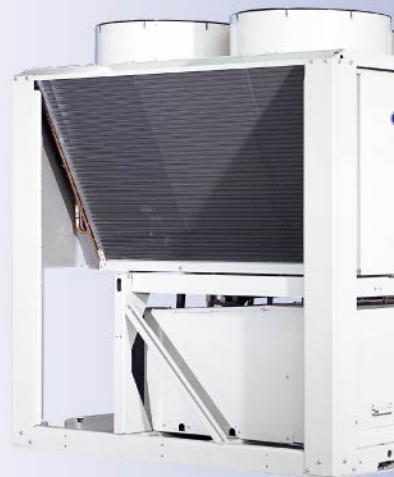
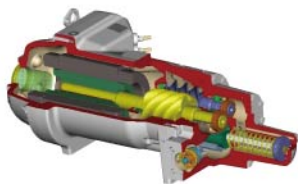

环境领先

- 环境领先制冷剂HFC-134a
 - 不含氯元素，对大气臭氧层没有任何破坏作用，无禁用期限；
 - 制冷性能杰出，节省电能消耗，降低CO₂排放，全球变暖潜能小。
- 先进的“无泄漏”制冷回路设计：制冷管路焊接联接，摒弃传统的毛细管设计，代之以电子式膨胀阀和电子式温度/压力传感器，从根本上消除各种潜在泄漏可能。

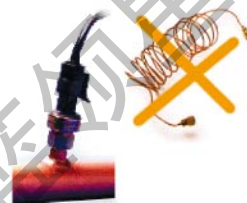

安装便捷

- 创新设计的内置式水力模块集成了水泵、过滤器、膨胀水箱、流量开关、安全阀、排气阀、压力表、流量调节阀等所有必要水力组件，大大节省了系统初投资及设计安装工作量，省时、省力、省钱。
- 卡箍式水管路连接便捷可靠，既降低了安装难度又可有效隔断振动传递。
- 机组出厂已安装反应灵敏且免维护的电子式流量开关并完成了相关接线，节省现场安装时间。
- “快速自检”功能允许机组运转前逐步检查电气元件及电子膨胀阀、风扇电机、压缩机等部件。

品质可靠

- 专为30XA研制的高性能双螺杆压缩机，高等级的轴承选用、无油泵的润滑油路设计、所有部件均可现场检修，压缩机运转极为安全可靠。
- 开利专利的自适应控制逻辑有效避免了压缩机的过频启停，当冷凝压力不正常升高时压缩机自动卸载，当意外情况发生时机组自动调整制冷量并继续可靠运行。
- 与全球专业实验室合作以有限元算法为基础对冷水机组的关键部件进行优化设计。
- 苛刻的耐久性、耐腐蚀、耐风沙、加速疲劳、模拟运输等测试确保了冷水机组卓越的可靠性。

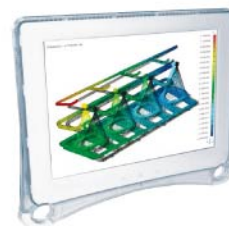
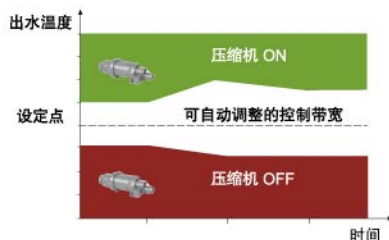

专为风冷冷水机组优化设计的Pro-Dialog Plus微电脑控制系统，用户界面友好，将简单快捷的操作与先进复杂的中央空调控制理念完美结合。该系统实时监控机组的运行参数和安全装置，精确管理螺杆压缩机、电子膨胀阀、风扇在最佳的能量利用效率下运行。

人机界面友善

- 新一代的大屏幕中文液晶触摸屏控制显示，菜单式管理，机组运行参数一目了然，操作简捷方便，并可切换英文显示操作
- 通过控制界面菜单可以快捷地获取进/出水温度、进风温度、当前水温控制点、各制冷回路蒸发/冷凝温度及压力，各压缩机运行时间等运行参数



控制功能先进

- 提供本地、遥控（线控）及CCN网络（开利控制网络）三种操作控制方式
- 线控功能：开机/停机，双工况点设定，能量需求限制，用户安全联锁，水泵控制及运行切换，运行指示，各制冷回路故障提示及故障报警等
- 控制系统可根据室外进风温度和回水温度自动重新设定冷水温度以获取最佳的能量利用效率
- 自适应控制逻辑消除了压缩机过频循环的风险，始终使压缩机按最佳的特性曲线运行

诊断功能强

- 快速检测功能（自动或手动）可确认各部件、各控制点是否正常
- 运行过程中自动实时监控机组所有控制和安全参数，必要时报警（140余种报警信息），并提供常见故障解除方法
- 控制系统中带有RS485标准串行通讯接口，供远距离或专用诊断工具分析、判断时使用

安全保护功能完备

- 提供密码保护，防止误操作
- 压缩机反转、冷水温度过低、油压低、制冷剂高低压、漏电流、电机过载、电压过高或过低、缺相保护等

机组群控功能先进

- 两台机组主/从并行控制，自动平衡两台机组的运行时间，并在一台机组发生故障时自动进行运行切换
- 提供RS485标准串行通讯接口，通过开利提供的通讯协议转换模块（需另购）可与其它楼宇控制系统（BAS）联接，实现多台机组的群控，标准协议包括BACnet/Modbus/Lonwork等

热回收

对于风冷机组，制冷工质在冷凝过程中产生的大量冷凝热通常被通过风冷冷凝系统白白地排放至大气中，这不仅仅造成了能源浪费，同时风冷冷凝系统也会产生大量的电能消耗。对于宾馆、酒店、洗浴中心、工厂等同时需要空调冷源及生活或工艺用热水的客户，开利精心设计了全热回收选项来同时满足客户的空调及热水需求，帮助客户在机组正常制冷的同时免费回收全部冷凝热，制取温度最高达60°C的生活或工艺用热水，节省因制取热水而产生的能源消耗，实现空调系统节能水平的大幅提升。

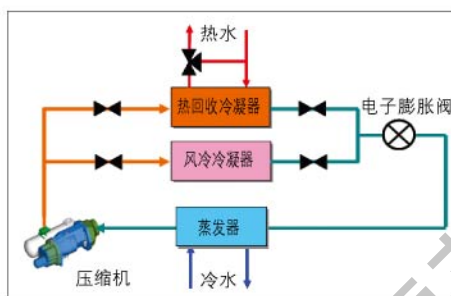

技术参数表

机组型号	30XA		602G PT050/254	702G PT050/254	852G PT050/254	1002G PT050/254
制冷工况	制冷量	kW	628	691	855	1020
	压缩机输入功率	kW	177.5	186.0	236.5	286.0
	风扇和控制功率	kW	16.8	19.0	23.0	26.7
	风冷冷凝器		铜/铝翅片盘管冷凝器			
	风机类型		第四代“飞鸟™”低噪声轴流风扇			
	风机数量		11	12	14	16
	总风量	l/s	49653	54168	63196	72224
	蒸发器		满液式热交换器			
	名义水流量	l/s	30.0	32.9	40.7	48.6
	名义水压降	kPa	46	37	40	37
热回收工况	水接管方式		卡箍式			
	公称口径		DN125	DN150	DN150	DN200
	制冷量	kW	628	686	837	990
	压缩机输入功率	kW	172.3	185.3	236.6	283.6
	回收热量	kW	785	855	1053	1248
	热回收冷凝器		卡箍式			
	名义水流量	l/s	37.9	41.2	50.8	60.2
	名义水压降	kPa	20	26	33	39
	水接管方式		卡箍式			
	公称口径		DN100x2	DN100x2	DN100x2	DN100x2
蒸发器	名义水流量	l/s	30.0	32.9	40.8	48.6
	名义水压降	kPa	46	37	40	37
	水接管方式		卡箍式			
	公称口径		DN125	DN150	DN150	DN200
	机组运行重量	kg	7280	7350	8590	9770

注：制冷工况，进/出水温度12/7°C，室外空气干球温度35°C；热回收工况，冷水进/出水温度12/7°C，热水进/出水温度40/45°C。

技术规格

铜/铝翅片盘管冷凝器

机组型号	30XA	262GPT254	282GPT254	342GPT254	442GPT254	482GPT254	602GPT254	
名义制冷量	kW	254	284	333	446	500	632	
压缩机输入功率	kW	68.8	80.1	91.8	132.2	141.7	175.3	
制冷剂		HFC-134a						
充注量, 回路A	kg	84	90	95	102	108	102	
充注量, 回路B	kg	-	-	-	-	-	88	
充注量, 回路C	kg	-	-	-	-	-	-	
压缩机		半封闭双螺杆压缩机						
数量, 回路A	台	1	1	1	1	1	1	
数量, 回路B	台	-	-	-	-	-	1	
数量, 回路C	台	-	-	-	-	-	-	
最小冷量	%	30	30	30	30	30	15	
控制系统		Pro-Dialog Plus 微电脑控制系统						
冷凝器		铜/铝翅片盘管冷凝器						
风机类型		第四代"飞鸟™"低噪声轴流风扇						
风机数量		5	5	6	7	8	11	
总风量	l/s	22570	22570	27084	31598	36112	49654	
风机转速	rpm	950	950	950	950	950	950	
蒸发器		满液式热交换器						
水容量	l	47	49	54	76	77	79	
名义水流量	l/s	12.1	13.5	15.9	21.3	23.8	30.1	
名义水压降	kPa	17	22	29	34	41	46	
最高水侧压力 (无内置水力模块)	kPa	1000	1000	1000	1000	1000	1000	
内置水力模块 (选项)		水泵, 过滤器, 安全阀, 膨胀水箱, 压力表, 放气阀, 流量开关, 流量调节阀等						
水泵类型		离心单泵						
水泵数量		1	1	1	1	1	-	
机外水头 (高扬程, 名义流量下)	kPa	197	198	169	254	214	-	
膨胀水箱容量	l	50	50	50	50	50	-	
最高水侧压力 (带内置水力模块)	kPa	400	400	400	400	400	-	
水接管		卡箍式						
公称口径		DN125	DN125	DN125	DN125	DN125	DN125	
电气参数		380V-3Ph-50Hz						
主电源		由主电源通过内置变压器实现供电						
控制电源		由主电源通过内置变压器实现供电						
名义运行电流	回路A+B 回路C	A	137	147	173	262	273	320
最大运行电流	回路A+B 回路C	A	-	-	-	-	-	-
最大启动电流	回路A+B 回路C	A	175	180	229	314	367	423
最大启动电流	回路A+B 回路C	A	-	-	-	-	-	-
最大启动电流	回路A+B 回路C	A	268	275	308	504	587	583
最大启动电流	回路A+B 回路C	A	-	-	-	-	-	-
风扇和控制功率	kW	8.5	8.5	10.0	11.7	14.4	16.8	
水泵输入功率 (高扬程)	kW	5.1	7.3	7.3	13.1	13.1	-	
机组长度	mm	3604	3604	3604	4798	4798	7186	
机组宽度	mm	2253	2253	2253	2253	2253	2253	
机组高度	mm	2297	2297	2297	2297	2297	2297	
机组重量 (无内置水力模块)	kg	3518	3523	3820	4571	4900	6392	
机组重量 (带内置单泵水力模块)	kg	3725	3730	4027	4822	5181	-	
运行重量 (无内置水力模块)	kg	3573	3578	3875	4641	4984	6480	
运行重量 (带内置单泵水力模块)	kg	3773	3788	4085	4891	5274	-	

注: 名义制冷工况, 进/出水温度12/7°C, 室外空气干球温度35°C。

技术规格

铜/铝翅片盘管冷凝器

机组型号	30XA	702GPT254	852GPT254	1002GPT254	1202GPT254	1352GPT254	1502GPT254
名义制冷量	kW	687	851	1008	1272	1480	1551
压缩机输入功率	kW	188.8	238.8	288.2	362.5	435.4	432.3
制冷剂		HFC-134a					
充注量, 回路A	kg	100	130	140	112	112	140
充注量, 回路B	kg	95	95	129	92	98	129
充注量, 回路C	kg	-	-	-	130	117	130
压缩机		半封闭双螺杆压缩机					
数量, 回路A	台	1	1	1	1	1	1
数量, 回路B	台	1	1	1	1	1	1
数量, 回路C	台	-	-	-	1	1	1
最小冷量	%	15	15	15	10	10	10
控制系统		Pro-Dialog Plus 微电脑控制系统					
冷凝器		铜/铝翅片盘管冷凝器					
风机类型		第四代"飞鸟" TM 低噪声轴流风扇					
风机数量		12	14	16	20	20	24
总风量	l/s	54168	63196	72224	90280	90280	108336
风机转速	rpm	950	950	950	950	950	950
蒸发器		满液式热交换器					
水容量	l	94	119	140	182	224	240
名义水流量	l/s	32.8	40.6	48.1	60.7	70.6	73.9
名义水压降	kPa	37	39	36	44	45	48
最高水侧压力 (无内置水力模块)	kPa	1000	1000	1000	1000	1000	1000
内置水力模块 (选项)		-	-	-	-	-	-
水泵类型		-	-	-	-	-	-
水泵数量		-	-	-	-	-	-
机外水头 (高扬程, 名义流量下) kPa		-	-	-	-	-	-
膨胀水箱容量	l	-	-	-	-	-	-
最高水侧压力 (带内置水力模块) kPa		-	-	-	-	-	-
水接管		卡箍式					
公称口径		DN150	DN150	DN200	DN200	DN200	DN200
电气参数		380V-3Ph-50Hz					
主电源		由主电源通过内置变压器实现供电					
控制电源							
名义运行电流	回路A+B 回路C	A A	346 -	446 -	546 -	404 273	537 275
最大运行电流	回路A+B 回路C	A A	457 -	596 -	734 -	512 367	678 364
最大启动电流	回路A+B 回路C	A A	616 -	815 -	954 -	782 587	901 587
风扇和控制功率	kW	19.1	23.1	26.7	32.6	30.8	39.9
水泵输入功率 (高扬程)	kW	-	-	-	-	-	-
机组长度	mm	7186	8380	9574	11962	11962	14372
机组宽度	mm	2253	2253	2253	2253	2253	2253
机组高度	mm	2297	2297	2297	2297	2297	2297
机组重量 (无内置水力模块)	kg	6544	7750	8723	11118	11831	13156
机组重量 (带内置单泵水力模块)	kg	-	-	-	-	-	-
运行重量 (无内置水力模块)	kg	6640	7870	8870	11300	12055	13410
运行重量 (带内置单泵水力模块)	kg	-	-	-	-	-	-

注: 名义制冷工况, 进/出水温度12/7°C, 室外空气干球温度35°C。

性能参数

型号	室外空气温度 °C															
	25			30			35			40			45			
	LWT °C	CAP kW	COMP kW	FLOW l/s	CAP kW	COMP kW	FLOW l/s	CAP kW	COMP kW	FLOW l/s	CAP kW	COMP kW	FLOW l/s	CAP kW	COMP kW	FLOW l/s
262GPT254	5	253	55.3	12.0	245	60.6	11.7	237	66.4	11.3	228	72.8	10.9	219	79.8	10.4
282GPT254	5	286	64.5	13.6	277	70.7	13.2	267	77.6	12.7	257	85.1	12.3	246	93.1	11.7
342GPT254	5	332	73.7	15.8	321	80.6	15.3	309	88.3	14.7	297	96.6	14.1	283	105.7	13.5
442GPT254	5	451	107.2	21.5	437	117.0	20.8	422	128.1	20.1	406	140.5	19.3	389	154.2	18.5
482GPT254	5	506	114.7	24.1	489	125.3	23.3	471	137.0	22.4	452	150.1	21.5	432	164.8	20.6
602GPT254	5	635	141.2	30.3	615	154.7	29.3	593	169.4	28.2	570	185.6	27.2	546	203.3	26.0
262GPT254	6	262	56.4	12.5	254	61.7	12.1	245	67.6	11.7	236	74.1	11.3	227	81.1	10.8
282GPT254	6	294	65.6	14.0	285	71.9	13.6	276	78.8	13.1	265	86.4	12.6	255	94.6	12.1
342GPT254	6	345	75.3	16.4	333	82.3	15.9	321	90.0	15.3	308	98.5	14.7	294	107.8	14.0
442GPT254	6	465	109.0	22.1	449	118.9	21.4	434	130.1	20.7	417	142.6	19.9	400	156.5	19.1
482GPT254	6	522	116.8	24.9	504	127.4	24.0	485	139.4	23.1	466	152.7	22.2	445	167.4	21.2
602GPT254	6	656	143.8	31.3	635	157.4	30.3	613	172.3	29.2	589	188.7	28.1	564	206.7	26.9
262GPT254	7	271	57.5	12.9	263	62.9	12.5	254	68.8	12.1	244	75.3	11.7	235	82.4	11.2
282GPT254	7	304	66.8	14.5	294	73.1	14.0	284	80.1	13.5	274	87.7	13.0	262	96.0	12.5
342GPT254	7	356	76.7	17.0	345	83.9	16.5	333	91.8	15.9	320	100.5	15.3	305	109.9	14.6
442GPT254	7	479	111.0	22.8	463	121.0	22.1	446	132.2	21.3	429	144.8	20.5	411	158.8	19.6
482GPT254	7	538	118.9	25.7	519	129.7	24.8	500	141.7	23.8	480	155.2	22.9	459	170.1	21.9
602GPT254	7	677	146.4	32.3	655	160.2	31.2	632	175.3	30.1	607	191.8	29.0	581	210.0	27.7
262GPT254	8	280	58.5	13.3	271	63.9	12.9	262	70.0	12.5	253	76.6	12.1	243	83.7	11.6
282GPT254	8	313	67.9	14.9	303	74.4	14.4	292	81.4	14.0	282	89.0	13.4	270	97.4	12.9
342GPT254	8	367	78.1	17.5	355	85.4	17.0	343	93.4	16.4	330	102.2	15.7	316	112.0	15.1
442GPT254	8	494	113.0	23.5	477	123.2	22.8	460	134.5	21.9	442	147.3	21.1	423	161.4	20.2
482GPT254	8	554	121.1	26.4	535	132.0	25.5	515	144.2	24.6	494	157.8	23.6	472	173.0	22.5
602GPT254	8	697	149.1	33.3	674	162.9	32.2	651	178.2	31.0	626	194.9	29.9	599	213.4	28.6
262GPT254	10	297	60.5	14.2	288	66.1	13.7	278	72.2	13.3	268	79.0	12.8	258	86.3	12.3
282GPT254	10	332	70.4	15.8	321	76.9	15.3	310	84.1	14.8	299	91.9	14.3	286	100.4	13.7
342GPT254	10	389	80.9	18.6	377	88.4	18.0	364	96.6	17.4	350	105.6	16.7	335	115.7	16.0
442GPT254	10	524	117.2	25.0	506	127.6	24.2	487	139.3	23.3	468	152.3	22.4	448	166.6	21.4
482GPT254	10	588	125.6	28.1	567	136.8	27.1	546	149.3	26.1	523	163.2	25.0	500	178.8	23.9
602GPT254	10	740	154.7	35.4	716	168.8	34.2	691	184.4	33.0	664	201.5	31.7	636	220.4	30.4

注: LWT—冷水出水温度 CAP—制冷量 COMP—压缩机功耗 FLOW—水流量

性能参数

型号	室外空气温度 °C															
	25			30			35			40			45			
	LWT °C	CAP kW	COMP kW	FLOW l/s	CAP kW	COMP kW	FLOW l/s	CAP kW	COMP kW	FLOW l/s	CAP kW	COMP kW	FLOW l/s	CAP kW	COMP kW	FLOW l/s
702GPT254	5	693	152.1	33.0	671	166.7	31.9	647	182.5	30.8	622	200.0	29.6	595	219.3	28.3
852GPT254	5	859	192.8	40.9	831	210.8	39.6	801	230.8	38.2	770	253.0	36.7	737	277.6	35.1
1002GPT254	5	1019	232.9	48.5	986	254.3	46.9	950	278.5	45.3	913	305.4	43.5	874	335.1	41.6
1202GPT254	5	1282	293.1	61.1	1241	320.2	59.1	1198	350.5	57.0	1152	384.0	54.9	1104	421.2	52.6
1352GPT254	5	1499	350.4	71.4	1449	382.9	69.0	1396	419.5	66.5	1341	460.2	63.8	1283	505.4	61.1
1502GPT254	5	1568	349.4	74.7	1516	381.5	72.2	1462	417.6	69.6	1405	457.9	66.9	1345	502.5	64.1
702GPT254	6	715	154.9	34.1	692	169.6	33.0	667	185.7	185.7	641	203.3	30.6	613	222.9	29.2
852GPT254	6	886	196.3	42.2	857	214.5	40.8	826	234.8	39.4	794	257.3	37.8	760	282.2	36.2
1002GPT254	6	1051	237.2	50.1	1016	258.9	48.4	979	283.3	46.7	941	310.6	44.8	901	340.7	42.9
1202GPT254	6	1322	298.4	63.0	1280	325.8	61.0	1235	356.4	58.8	1188	390.4	56.6	1138	428.0	54.2
1352GPT254	6	1545	357.3	73.6	1493	390.4	71.1	1438	427.3	68.5	1381	468.6	65.8	1321	514.5	62.9
1502GPT254	6	1616	355.8	77.0	1562	388.4	74.4	1506	424.9	71.8	1447	465.6	68.9	1385	510.9	66.0
702GPT254	7	737	157.7	35.1	713	172.6	34.0	687	188.8	32.8	661	206.6	31.5	632	226.5	30.1
852GPT254	7	913	199.9	43.5	882	218.3	42.1	851	238.8	40.6	817	261.6	39.0	782	286.8	37.3
1002GPT254	7	1083	241.6	51.6	1047	263.6	49.9	1008	288.2	48.1	968	315.8	46.2	927	346.4	44.2
1202GPT254	7	1363	303.9	65.0	1319	331.6	62.9	1272	362.5	60.7	1223	396.9	58.3	1172	434.9	55.9
1352GPT254	7	1591	364.3	75.9	1537	398.0	73.3	1480	435.4	70.6	1421	477.1	67.8	1358	523.6	64.8
1502GPT254	7	1665	362.4	79.4	1609	395.4	76.7	1551	432.3	73.9	1489	473.5	71.0	1425	519.4	68.0
702GPT254	8	759	160.6	36.2	734	175.5	35.0	708	192.0	33.8	680	210.0	32.5	651	230.2	31.0
852GPT254	8	940	203.6	44.8	909	222.2	43.3	876	242.9	41.8	841	265.9	40.1	805	291.6	38.4
1002GPT254	8	1115	246.0	53.2	1078	268.4	51.4	1038	293.3	49.5	997	321.1	47.6	954	352.2	45.5
1202GPT254	8	1404	309.4	67.0	1358	337.5	64.8	1310	368.7	62.5	1259	403.5	60.1	1206	442.0	57.5
1352GPT254	8	1638	371.5	78.1	1582	405.6	75.5	1523	443.6	72.7	1462	485.8	69.8	1397	532.9	66.6
1502GPT254	8	1715	369.2	81.8	1657	402.6	79.0	1596	440.0	76.1	1533	481.7	73.1	1466	528.2	70.0
702GPT254	10	806	166.6	38.5	779	181.9	37.2	751	198.7	35.9	721	217.2	34.4	690	238.1	32.9
852GPT254	10	997	211.2	47.6	963	230.4	46.0	928	251.6	44.3	891	275.1	42.6	852	301.5	40.7
1002GPT254	10	1182	255.5	56.5	1142	278.3	54.5	1099	304.0	52.5	1055	332.4	50.4	1009	364.1	48.2
1202GPT254	10	1488	320.9	71.1	1439	349.7	68.7	1387	381.8	66.2	1333	417.2	63.7	1276	456.6	61.0
1352GPT254	10	1736	386.9	82.9	1675	421.9	80.0	1612	460.9	77.0	1546	504.4	73.8	1439	531.2	68.7
1502GPT254	10	1818	383.4	86.8	1755	417.7	83.8	1690	456.1	80.7	1622	498.8	77.5	1551	546.3	74.1

注: LWT—冷水出水温度 CAP—制冷量 COMP—压缩机功耗 FLOW—水流量

外形尺寸

30XA 262G~482G

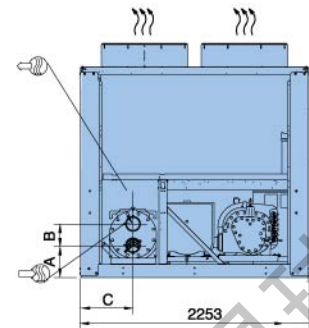
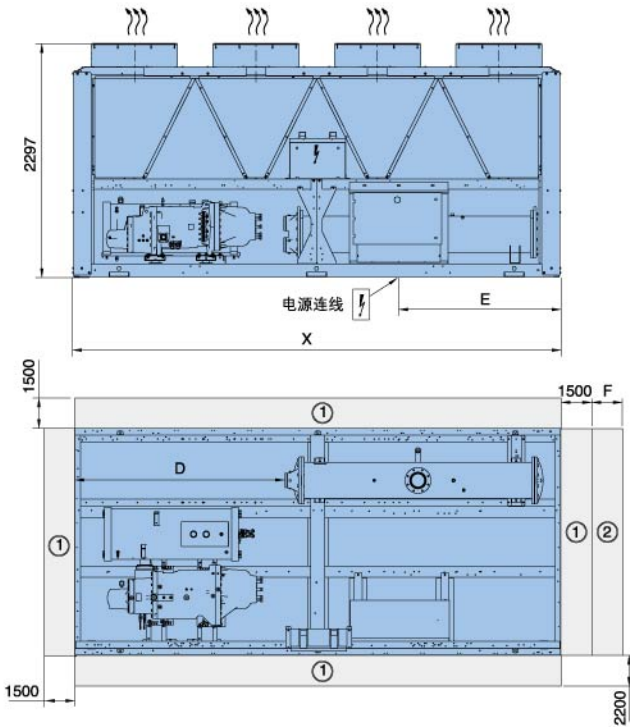

- ① 推荐维修及空气流通空间
- ② 推荐接管空间
- 出水接管
- 进水接管
- 电源
- 排风, 不得阻塞

30XA	A	B	C	D	E	F	X
262G	317	210	515	1371	734	500	3604
282G	317	210	515	1371	734	500	3604
342G	317	210	515	1371	734	500	3604
442G	346	272	438	2182	768	500	4798
482G	346	272	438	2182	768	500	4798

备注: 30XA262G~1002G机组采用单点电源连接, 下进线, 机组安装时底框下面应预留高度不小于120mm的进线空间 (机组架空安装或基础预留布线沟槽)

30XA 602G~1002G

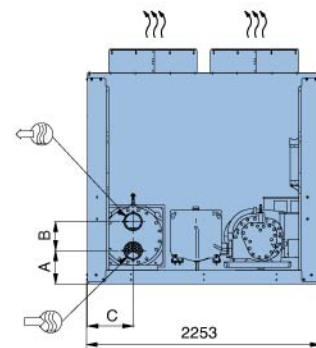
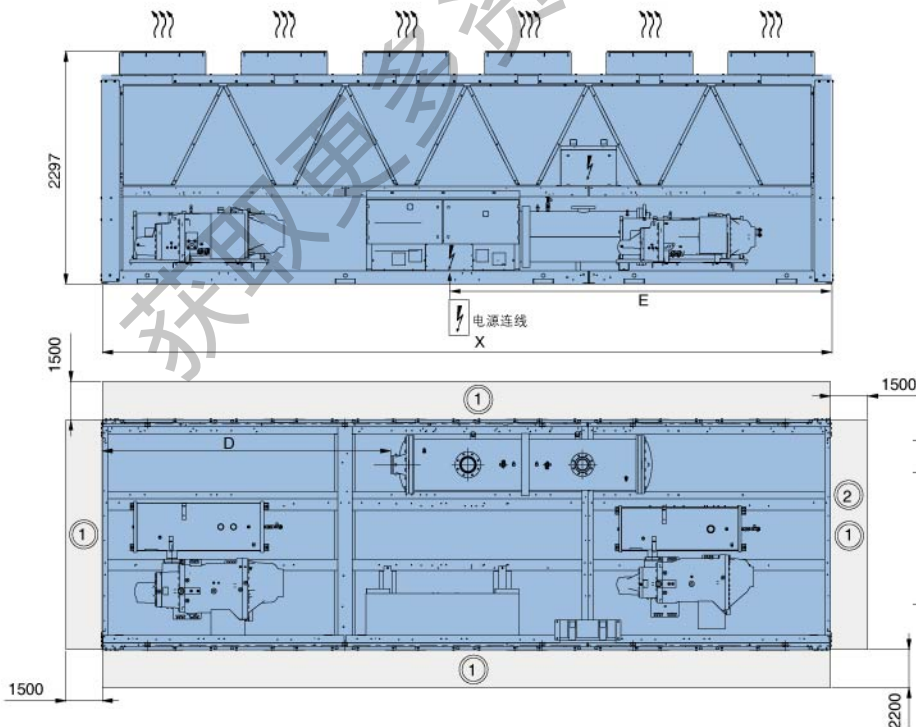

30XA	A	B	C	D	E	X
602G	356	272	438	2852	3787	7186
702G	372	242	438	2852	3787	7186
852G	325	284	438	2836	4965	8380
1002G	297	290	438	2832	5924	9574

外形尺寸

30XA 1202G-1352G

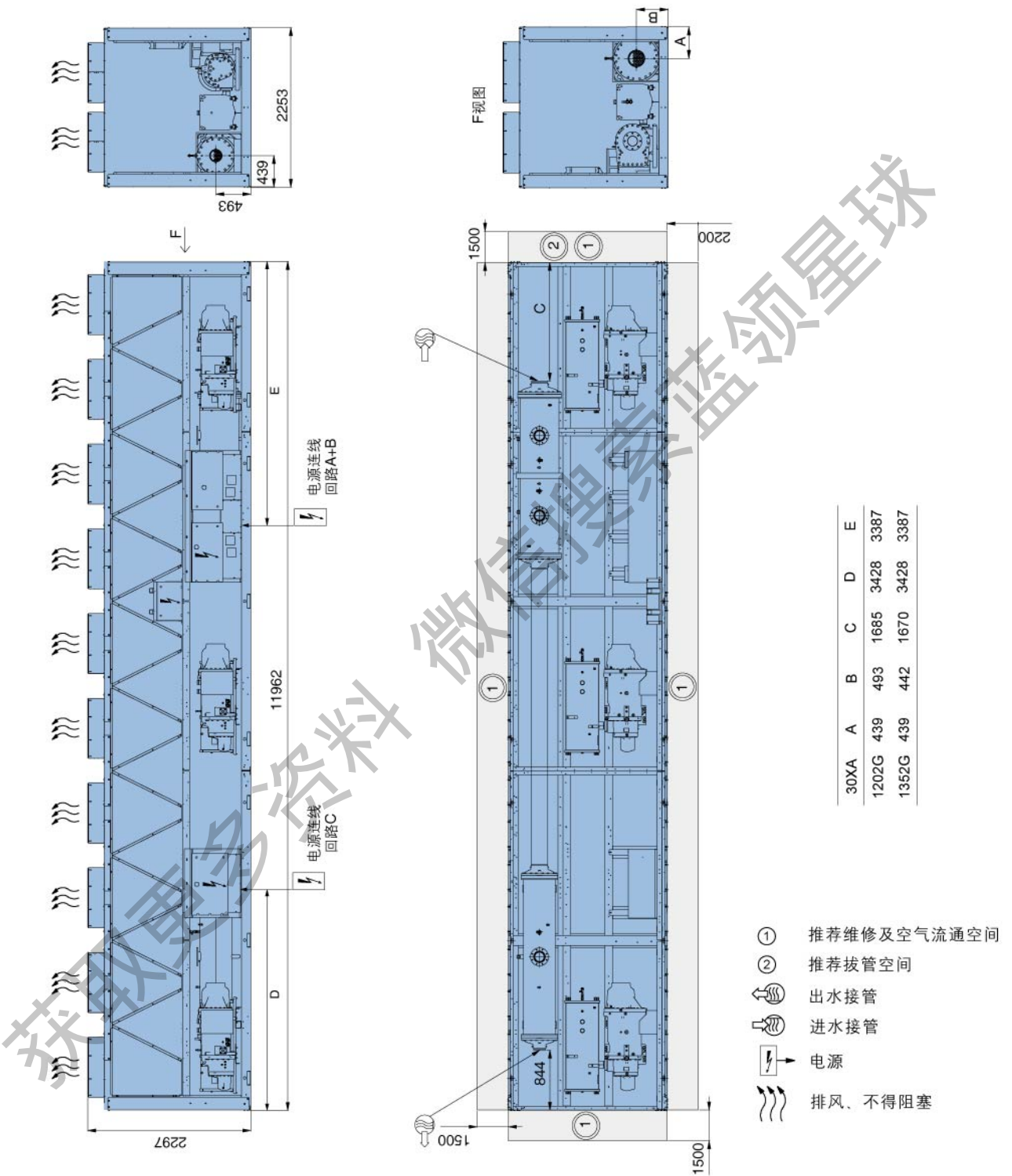

备注: 30XA1202G~1352G机组采用双点电源连接。下进线, 机组安装时底框下面应预留高度不小于120mm的进线空间 (机组架空安装或基础预留布线沟槽)

外形尺寸

30XA 1502G

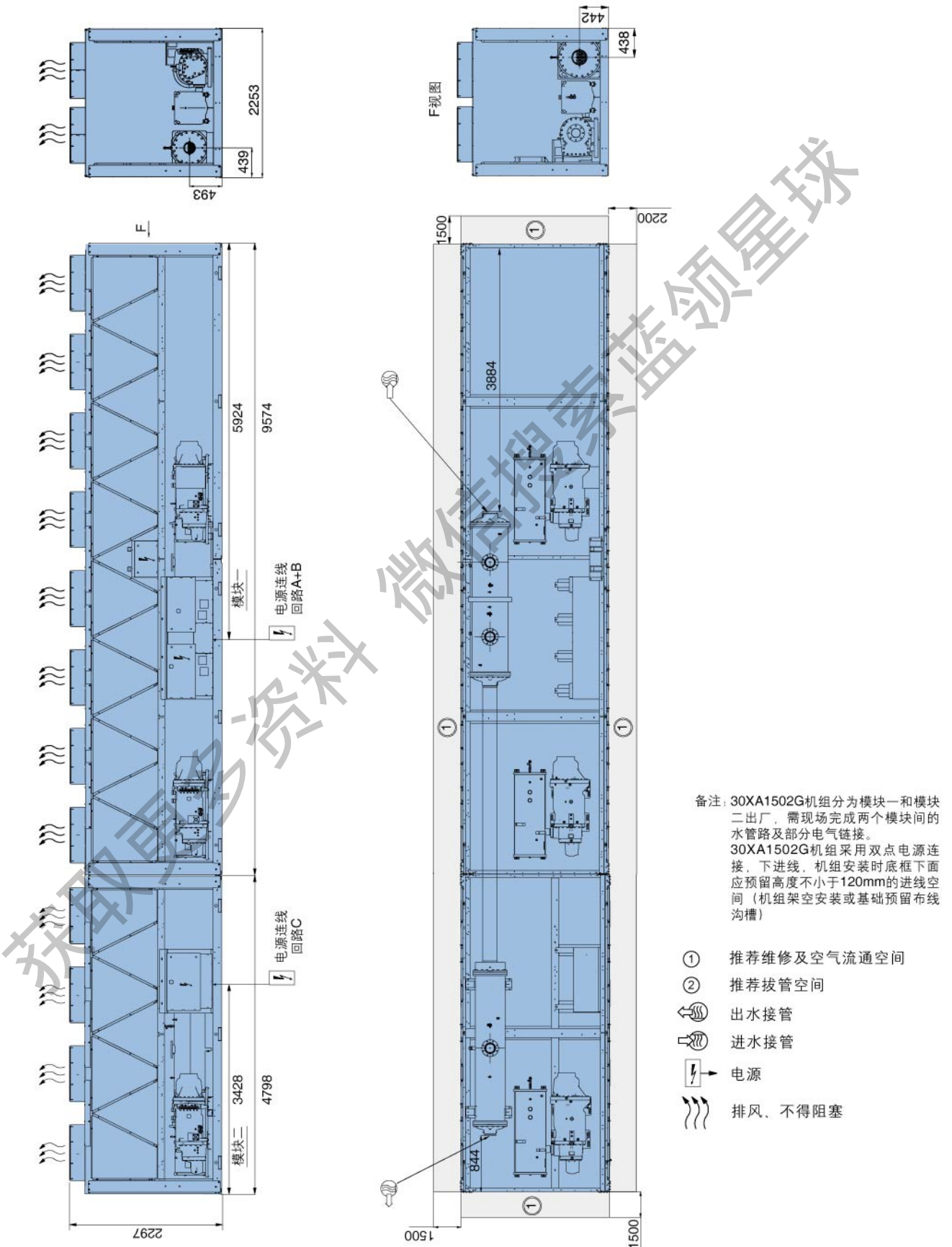

备注: 30XA1502G机组分为模块一和模块二出厂, 需现场完成两个模块间的水管路及部分电气连接。
30XA1502G机组采用双点电源连接, 下进线, 机组安装时底框下面应预留高度不小于120mm的进线空间(机组架空安装或基础预留布线沟槽)

- ① 推荐维修及空气流通空间
- ② 推荐拔管空间
- 出水接管
- 进水接管
- 电源
- 排风, 不得阻塞

外形尺寸

30XA 602G-1002G带全热回收选项

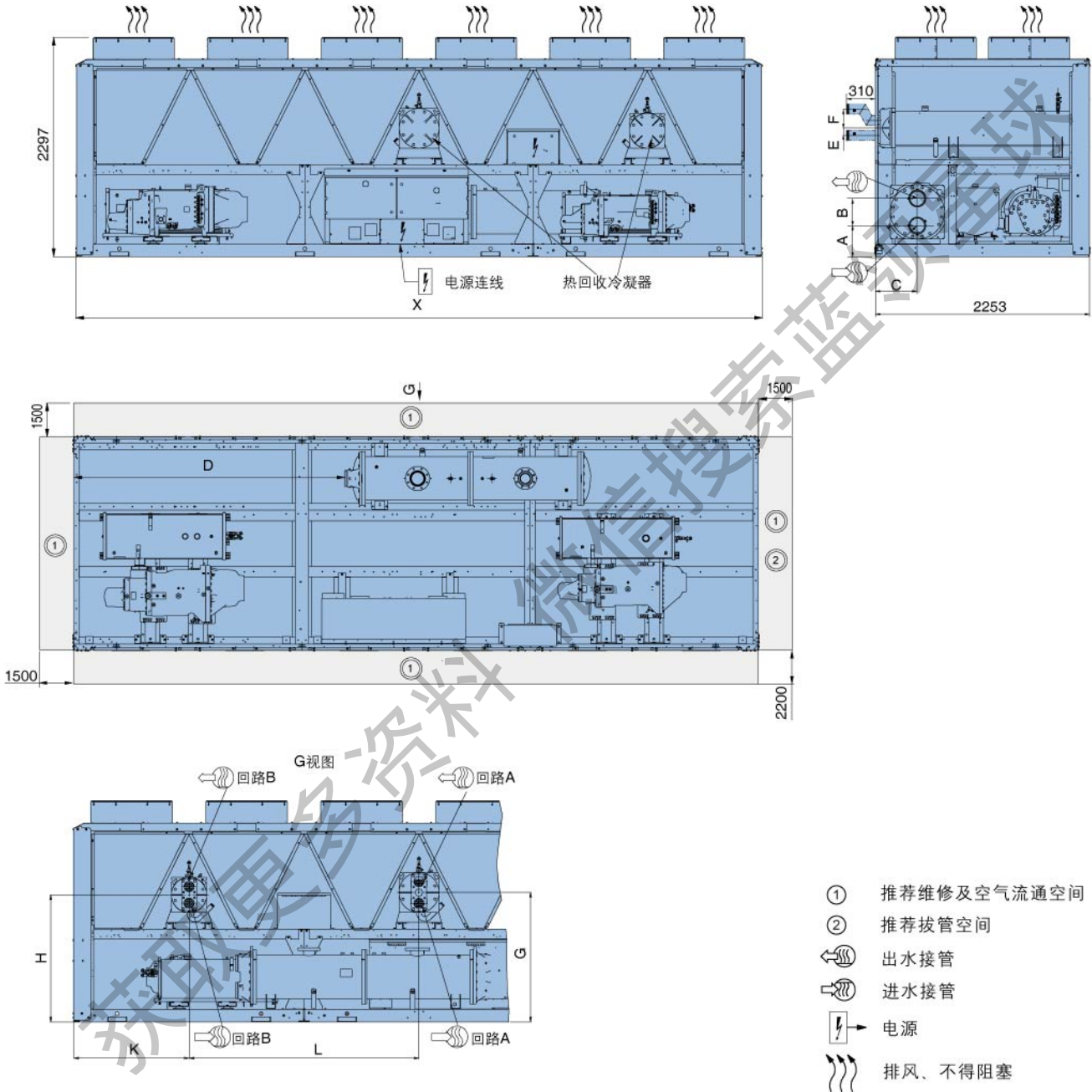

30XA	A	B	C	D	E	F	G	H	K	L	X
602G 回路A/B	356	272	438	2852	86	219	1319	1319	1197	2388	7186
702G 回路A/B	372	242	438	2852	86	219	1319	1319	1197	2388	7186
852G 回路A	325	284	438	2836	114	247	1344	1319	3585	1194	8380
回路B					86	219					
1002G 回路A/B	297	290	438	2832	114	247	1344	1344	3585	2388	9574

基础及重量分配

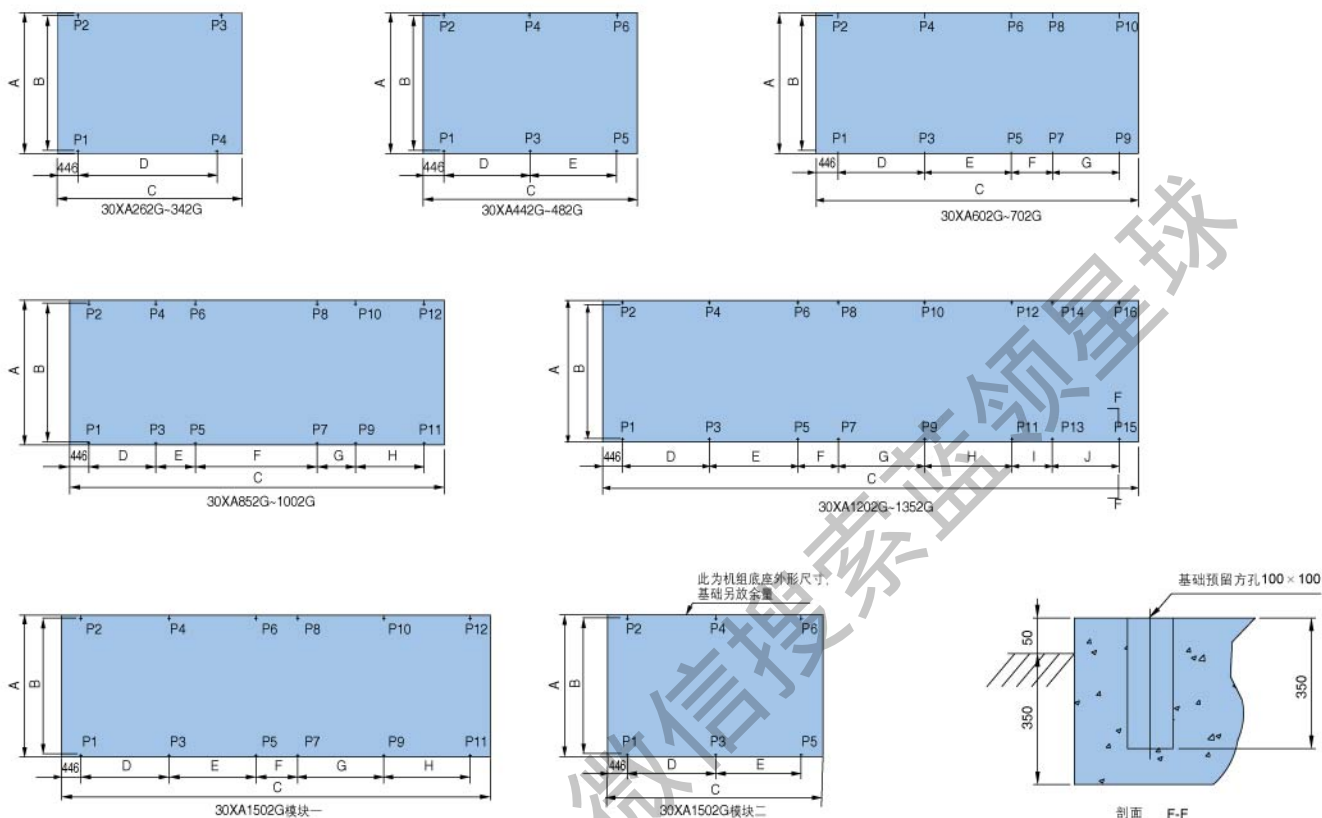

机组型号	机组底座尺寸 mm										重量分配 kg																	
	A	B	C	D	E	F	G	H	I	J	P1	P2	P3	P4	P5	P6	P7	P8	P9	P10	P11	P12	P13	P14	P15	P16	运行重量	
30XA262GPT254	2231	2157	3582	2690							863	774	1014	922														3573
30XA282GPT254	2231	2157	3582	2690							865	775	1015	923														3578
30XA342GPT254	2231	2157	3582	2690							930	840	1100	1005														3875
30XA442GPT254	2231	2157	4776	1942	1942						991	887	785	701	665	612												4641
30XA482GPT254	2231	2157	4776	1942	1942						1080	976	874	790	663	601												4984
30XA602GPT254	2231	2157	7164	1942	1942	892	1496				698	601	697	599	697	599	697	599	695	598								6480
30XA702GPT254	2231	2157	7164	1942	1942	892	1496				709	615	709	618	710	618	711	618	713	619								6640
30XA852GPT254	2231	2157	8358	1496	892	2690	892	1496			739	644	724	631	716	622	687	598	678	591	662	578						7870
30XA1002GPT254	2231	2157	9552	1942	1942	892	1942	1942			899	793	847	749	796	704	772	683	722	639	671	595						8870
30XA1202GPT254	2231	2157	11940	1942	1942	892	1942	1942	892	1496	784	674	775	668	768	661	763	658	755	650	747	642	743	640	737	635		11300
30XA1352GPT254	2231	2157	11940	1942	1942	892	1942	1942	892	1496	792	711	793	711	794	712	795	712	794	712	796	713	796	714	796	714		12055
30XA1502GPT254模块一	2231	2157	9552	1942	1942	892	1942	1942			906	802	854	755	804	710	780	689	728	644	677	599						8950
30XA1502GPT254模块二	2231	2157	4776	1942	1942						981	877	785	701	590	527												4460

注：地脚螺栓，规格M20×300

机组吊装示意图

30XA 262G~482G/30XA 1502G 模块二

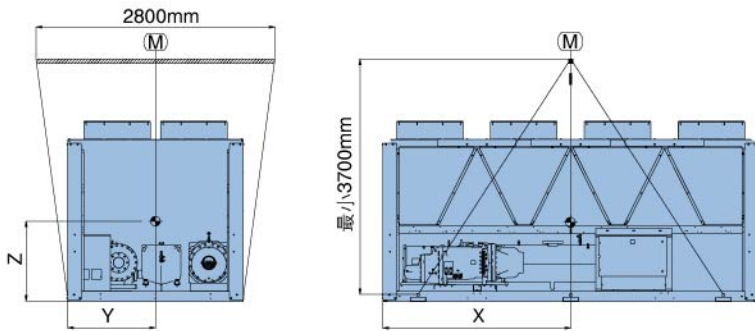

机组型号	X	Y	Z
30XA262G	2023	999	737
30XA282G	2023	999	737
30XA342G	2023	999	737
30XA442G	1420	993	752
30XA482G	1420	993	752
30XA602G	3576	953	781
30XA702G	3596	963	787
30XA852G	3769	967	792
30XA1002G	3528	983	764
30XA1202G	5630	953	782
30XA1352G	5998	997	771
30XA1502G 模块一	3528	983	764
30XA1502G 模块二	1420	993	752

30XA 602G~1352G/30XA 1502G 模块一

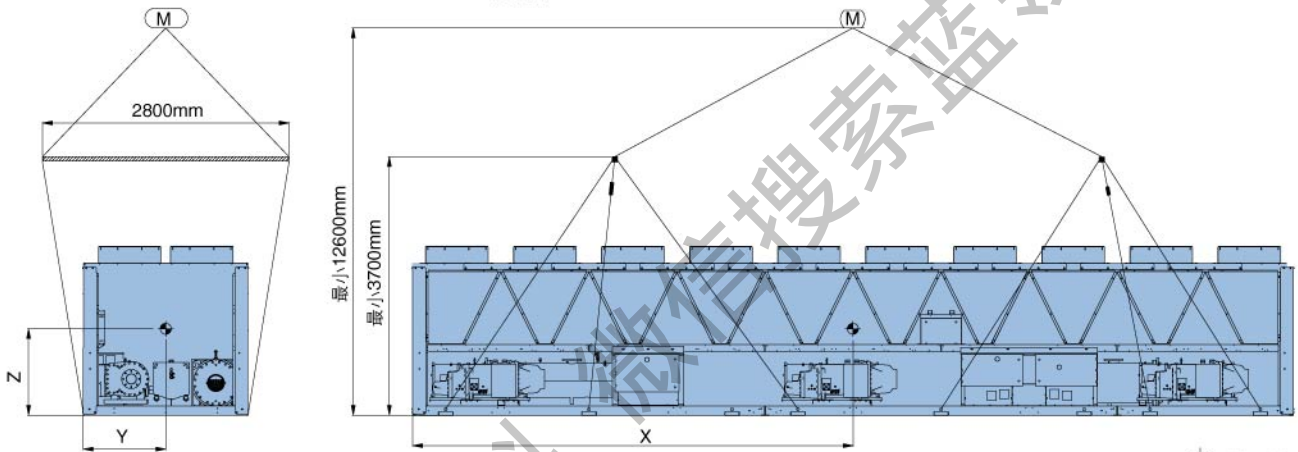

蒸发器水压降

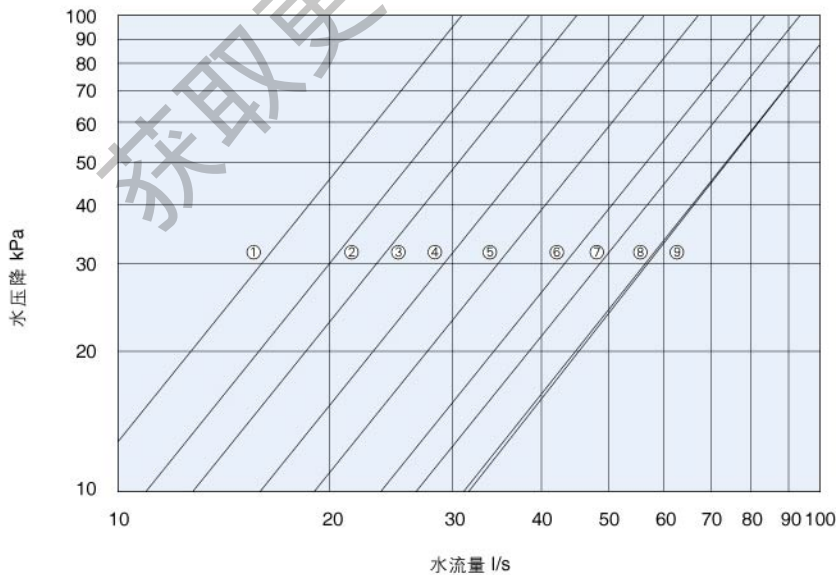

- ① 30XA262G/282G/342G
- ② 30XA442G/482G
- ③ 30XA602G
- ④ 30XA702G
- ⑤ 30XA852G
- ⑥ 30XA1002G
- ⑦ 30XA1202G
- ⑧ 30XA1352G
- ⑨ 30XA1502G

多台机组安装间距

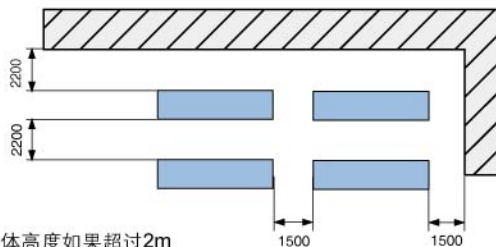
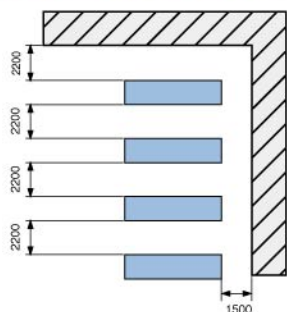

注：上述安装示意中，墙体高度如果超过2m，请联系开利当地办事机构。

典型水接管示意图

带内置水力模块选项

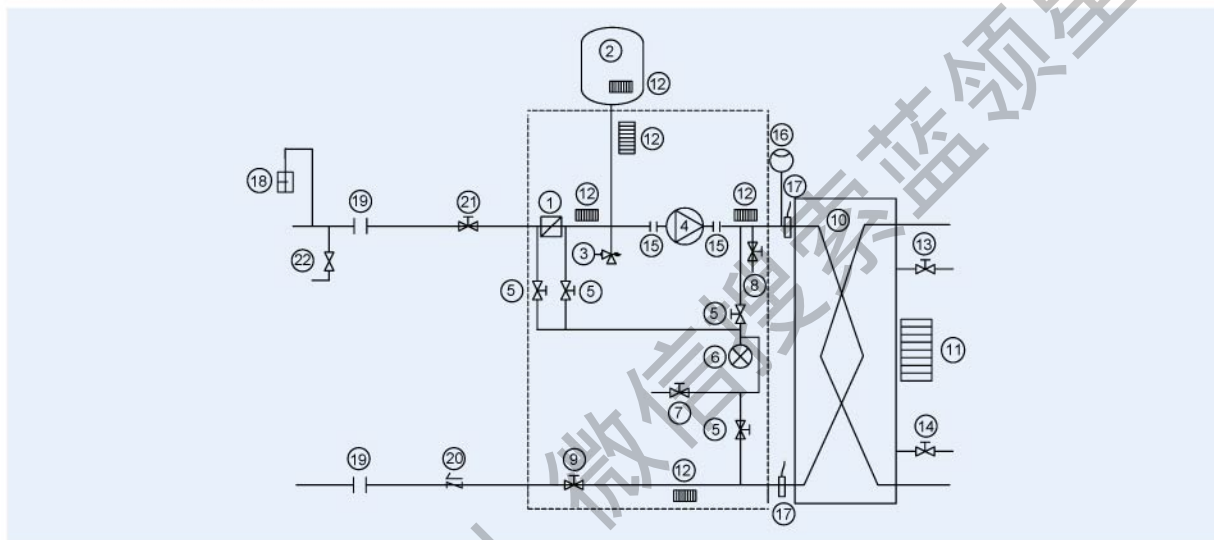

机组内置水力模块包含如下水力组件

- | | |
|------------------|------------------------|
| 1 卡箍联接的水过滤器 | 10 水热交换器 |
| 2 膨胀水箱 | 11 水热交换器防冻电加热器
(选项) |
| 3 安全阀 | 12 内置水力模块防冻加热器
(选项) |
| 4 水泵 | 13 水热交换器排气阀 |
| 5 截止阀 (压力表组件) | 14 水热交换器排水阀 |
| 6 压力表 (不用时关闭阀门5) | 15 软接头 |
| 7 排气阀 | 16 电子流量开关 |
| 8 排水阀 | 17 温度传感器 |
| 9 流量调节阀 | |

其它系统水力组件

- | |
|--------|
| 18 排气阀 |
| 19 软接头 |
| 20 止回阀 |
| 21 截止阀 |
| 22 补水阀 |

机外有效水泵扬程(静压)

高扬程水泵

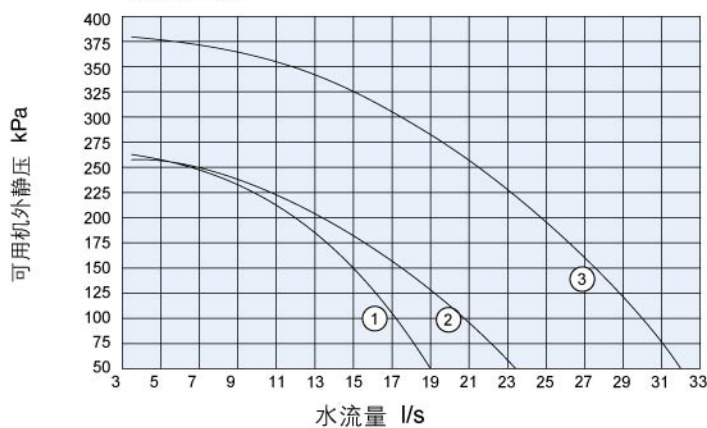

- | | |
|---|----------------|
| 1 | 30XA 262G |
| 2 | 30XA 282G/342G |
| 3 | 30XA 442G/482G |

最小系统水容量要求

出于机组出水温度控制精度、稳定度及机组安全运行的考虑，系统所需最小水容量V由如下公式给出：

$$V(I) = CAP(kW) \times N$$

式中CAP为机组名义制冷量，系数N由下表给出：

应用范围		N
舒适空调	30XA262G~1502G	2.5
工艺冷却	30XA262G~1502G	6.5

为达到上述系统水容量要求，某些情况下（尤其工艺冷却场合），可能有必要在系统中添加蓄水箱，该水箱内必须设置折流挡板以防止水流短路，原理参见下图。

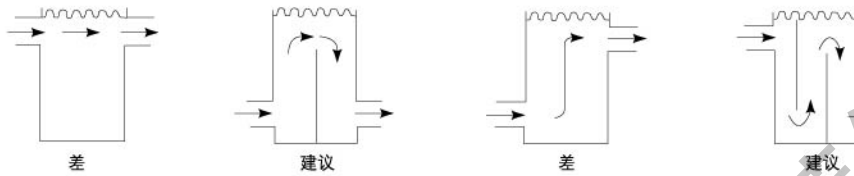

用户现场接线图

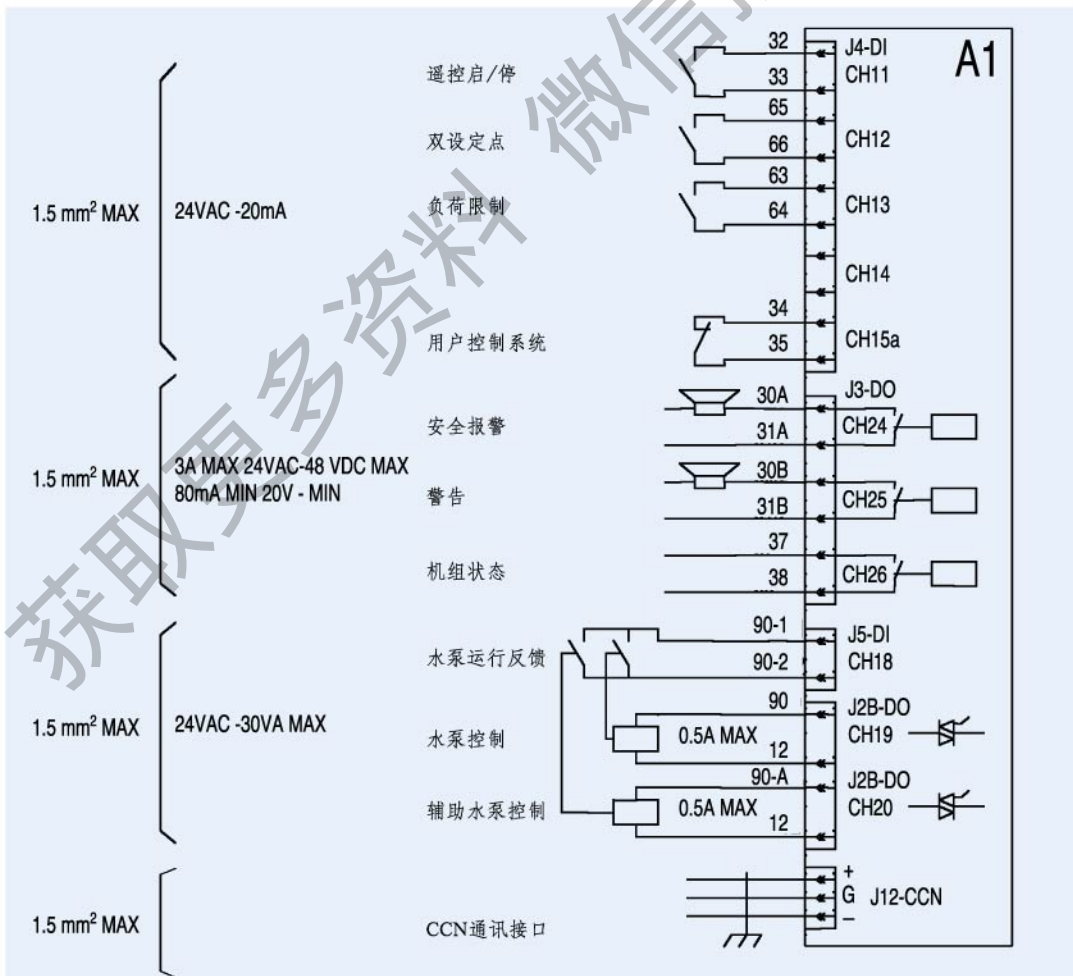

开利作为世界级的制造公司，下列六个方面是我们对环境资源保护的责任：



欢迎访问开利网站
www.carrier.com.cn

开利中国销售机构

上海 (86-21) 2306 3000 北京 (86-10) 5929 7800 广州 (86-20) 3820 1818 苏州 (86-512) 6288 8120
武汉 (86-27) 8551 0493 重庆 (86-23) 6382 4732 西安 (86-29) 8762 0258

开利中国维修服务

(86) 400-820-2969/79

开利中国多得利零件业务

零件咨询热线 (86) 800-820-6010



为使产品更好地适应客户而改进创新，我公司保留修改样本而不事先通知的权利
©版权所有，开利中国

T-30XA-1004-05

30XA