

晶弘冰箱产品培训



目 录

- 晶弘概况
- 产品基本知识
- 晶弘热销机型讲解
- 疑问解答



晶弘

一、合肥晶弘电器有限公司简介

合肥晶弘电器有限公司成立于2006年11月，是一家现代化的专业冰箱制造企业，是国内专业从事冰箱研发、制造和销售的制冷家电企业之一。2010年4月20日成功完成资产重组，新晶弘公司成立。





晶弘

精湛设备

① 侧板线

率先引进直线侧板成型线，使产品性能及精度均达到行业领先水平。

② 德国KIEFEL吸塑成型机

引进国际一流水平德国KIEFEL吸塑成型机，成品具有优越的阻隔性、自熔性和介电性能。

③ 亨内基发泡设备

使用德国亨内基发泡机，采用门体整体发泡技术，并综合应用超微孔发泡技术，提高冰箱保温效果同时令冰箱强度更高，不易变形。

④ 恒温发泡机

25摄氏度恒温真空微孔发泡，消除反应产生的气孔，保证隔热层密度稳定性，而且泡孔细腻均匀，更加节能省电。

⑤ 机械手

引进日本制造机械手转运U壳，包含定位联动等机制，保证U壳无缝规划完美缺陷。晶弘冰箱为国内极少数应用机械手运作的冰箱制造企业之一。

⑥ 意大利COMI吸塑成型机

引进世界知名热成型机品牌意大利COMI公司吸塑机，使冰箱内胆达到最佳成型效果，品质更高更耐用。

⑦ 性能检测

配备国际最先进的产品测试系统和一流设备，其中具有世界先进水平的大型精密实验室和测试设备达60余套（台），可满足100多项标准测试，以确保晶弘冰箱各项性能达到最优水平。其主要建设单位为中国国家电器研究院。

⑧ 透明件注塑机

全自动内门件注塑成型机，自主制造HIPS和GPPS高材质注塑件，成品耐磨耐压防腐蚀，确保冰箱零件的坚固耐用。

⑨ 双头抽真空线

有效排除冰箱制冷管路中的水分、杂质，使制冷系统更洁净，加上全线采用高端生产设备，有效降低冰箱运行的噪音，排除杂质。



晶弘与格力的关系

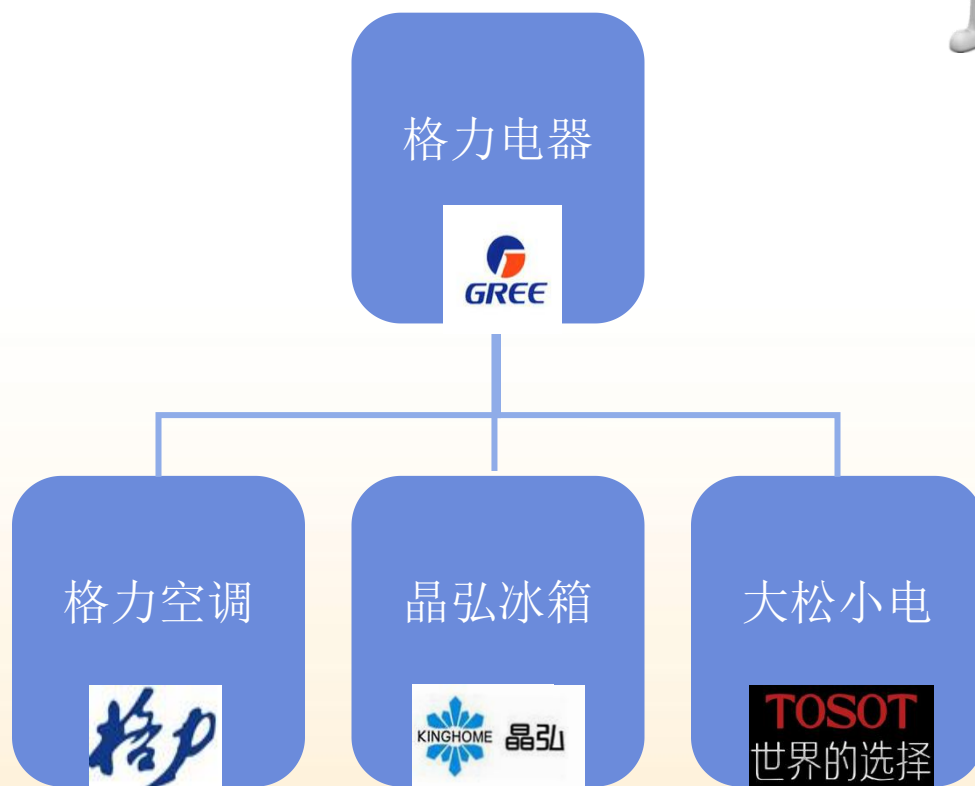

二、冰箱的基础知识



晶弘

1、冰箱的分类

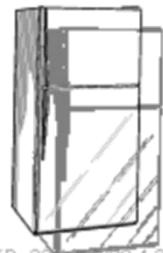

15.7KB 23-11-1998 4:39:50
15.7KB 23-11-1998 4:39:50
Refrigerator 01
Refrigerator 01

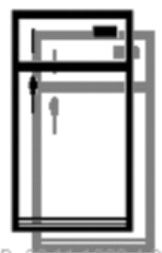

11.9KB 23-11-1998 4:39:50
11.9KB 23-11-1998 4:39:50
Refrigerator 02
Refrigerator 02



172KB 23-11-1998 4:39:50
172KB 23-11-1998 4:39:50
Refrigerator 03
Refrigerator 03



103KB 23-11-1998 4:39:50
103KB 23-11-1998 4:39:50
Refrigerator 05
Refrigerator 05

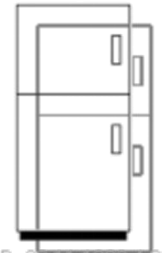

12.3KB 23-11-1998 4:39:50
12.3KB 23-11-1998 4:39:50
Refrigerator 06
Refrigerator 06

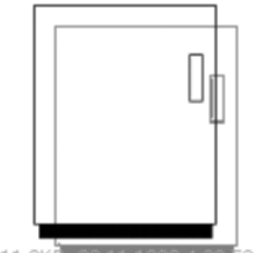

11.8KB 23-11-1998 4:39:50
11.8KB 23-11-1998 4:39:50
Refrigerator 07
Refrigerator 07

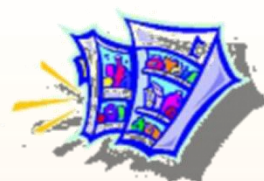

102KB 23-11-1998 4:39:50
102KB 23-11-1998 4:39:50
Refrigerator 09
Refrigerator 09



28.0KB 23-11-1998 4:39:52
28.0KB 23-11-1998 4:39:52
Refrigerator 10
Refrigerator 10



13.3KB 23-11-1998 4:39:52
13.3KB 23-11-1998 4:39:52
Refrigerator 11
Refrigerator 11



13.4KB 23-11-1998 4:39:52
13.4KB 23-11-1998 4:39:52
Refrigerator 13
Refrigerator 13



12.6KB 23-11-1998 4:39:52
12.6KB 23-11-1998 4:39:52
Refrigerator 14
Refrigerator 14

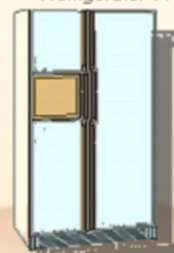

27.4KB 23-11-1998 4:39:52
27.4KB 23-11-1998 4:39:52
Refrigerator 15
Refrigerator 15



晶弘

①按**结构**方式分为：
单门、两门、三门、
意式、多门及对开门
冰箱



单门冰箱



两门冰箱



三门冰箱



意式四门冰箱



多门冰箱



对开门冰箱

②按温控方式分为：机械温控、电脑温控



机械控温



电脑控温

机械控温与电脑控温原理及对比

	原理	优点	缺点
机械控温	机械控温是指由机械方式（通常为金属膨胀式温控器）调节冰箱制冷的一种温控方式，这种方式应用较早，系统较为简单，能保证食品不变质，但温度不稳定，不能全面满足保鲜需要。	简单稳定、运行过程无需电力，相对而言更加的节能省电	控温不精确、温度波动大、冷冻能力差
电脑控温	可编程序（单片微处理器）IC为核心，配以热敏元件作温度传感器；配以按钮或电位器作为参数设定输入；配以继电器或光隔离固体开关作为执行元件；配以发光二极管、数码管或液晶板作为显示元件等硬件组成。	控温精确、误差小于0.1度，冷冻能力强，保鲜效果佳、不同温室能独立调节和开关	成本较高，结构复杂，维修困难，费用高需要独立供电，增加能耗。



晶弘

③按制冷方式分为：直冷式、风冷式、混冷式



直冷式：靠自然对流
制冷（有霜）



风冷式：靠强制对
流制冷(无霜)



混冷式：
冷藏室是直冷式
冷冻室是风冷式

直冷方式与风冷方式原理及对比

	原理	优点	缺点
直冷	采用空气自然对流的降温方式，冷藏、冷冻室各有独立的蒸发器，可以直接吸收食品或室内空气中的热量而使其冷却降温。	耗电量低 噪音低于39dB以下 价格便宜	需定期除霜
风冷	采取强制空气对流方式降温，在结构上将蒸发器放置在一个专门的制冷区域内，依靠风扇吹送冷风，在冰箱内循环进行降温。	制冷速度快 自动化霜 制冷均匀	成本高 容易风干食物 冰箱耗电量高 噪音大一般在42dB以上

④按循环系统分为：
单循环系统、双循环系统及多循环系统

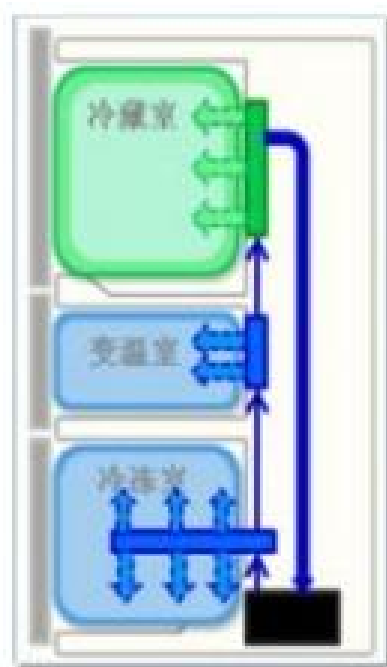

单循环

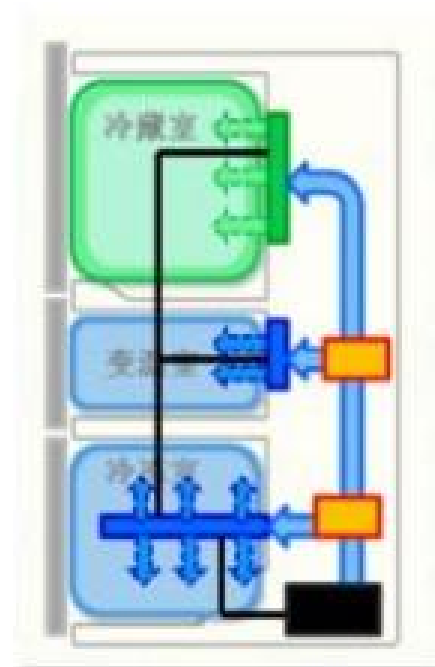

多循环

2、冰箱的基本结构

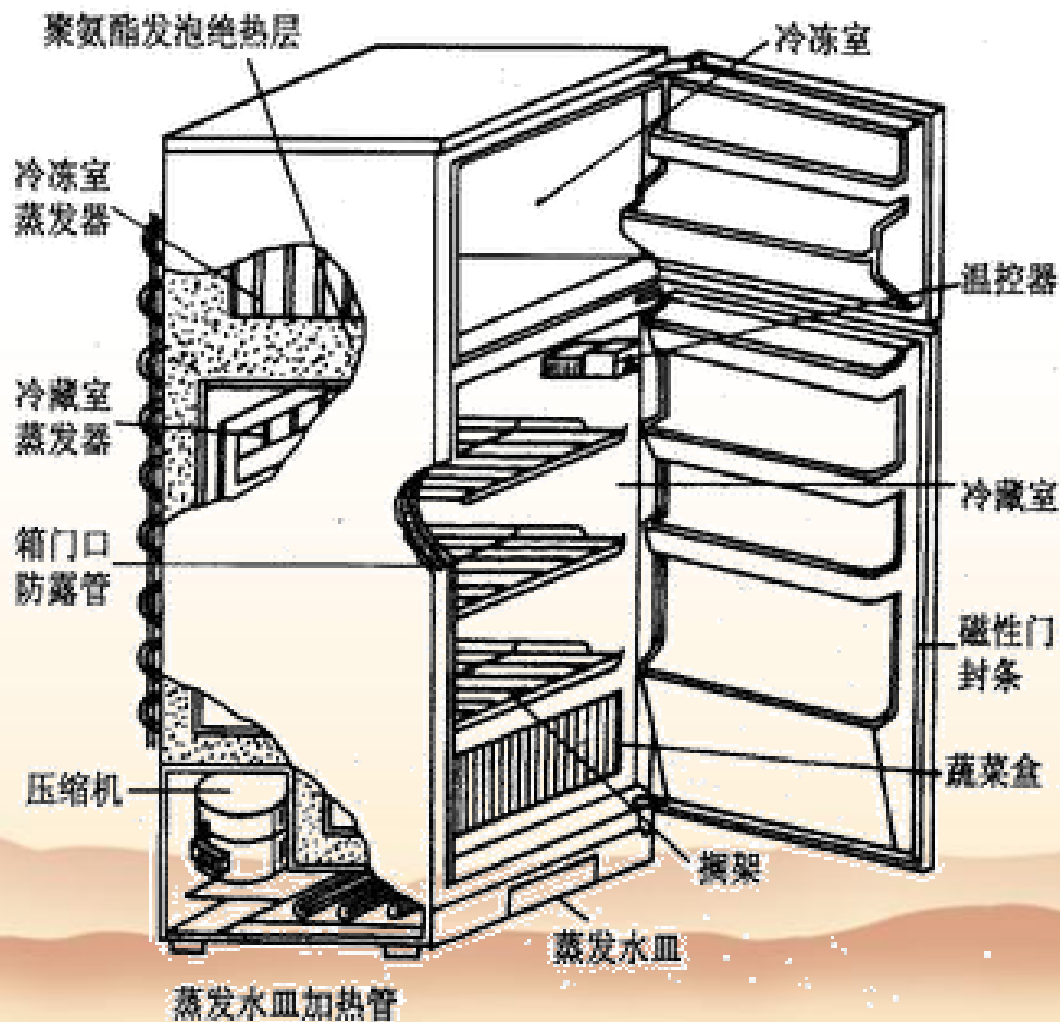

3、冰箱的工作原理

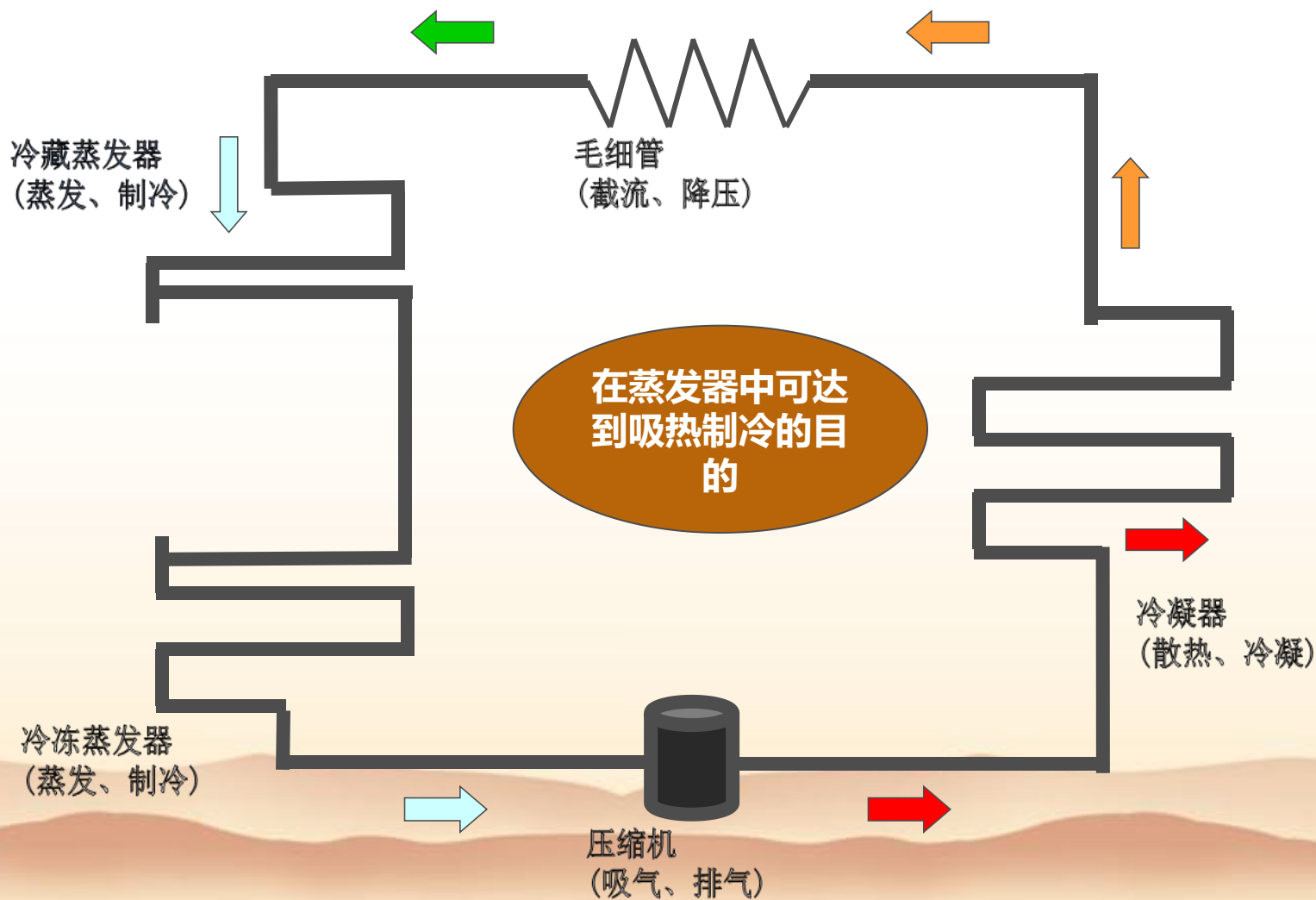

4、消费者关注冰箱的5个关键点

冰箱的参数有很多种，但是消费者最关注的有以下几种：

1、容积

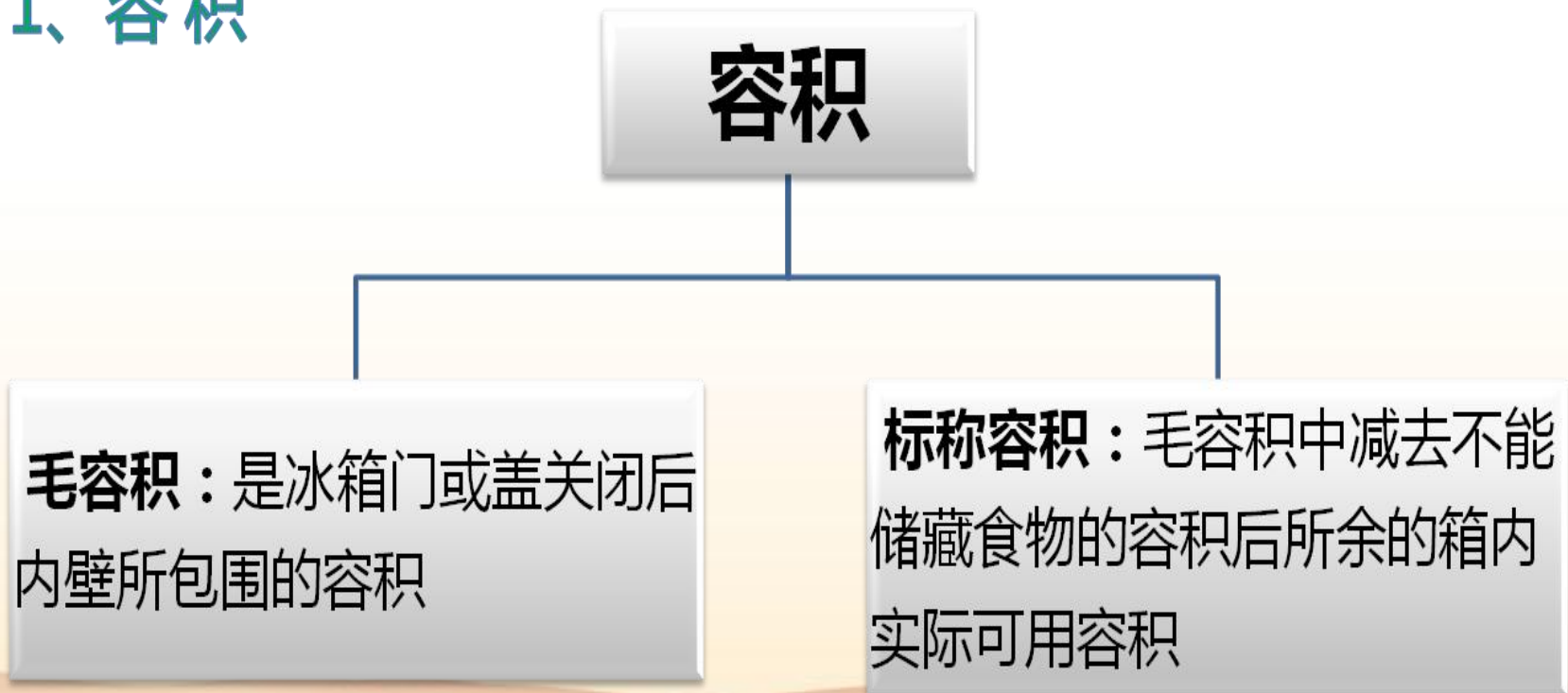

国家标准规定冰箱规格均采用有效容积表示，其单位用“L”（升）表示，冰箱的有效容积可以从冰箱的型号中看出。

2、能效等级

根据国家标准规定，能效分为五级：其中1级最节能，5级最耗能。晶弘冰箱在国家节能惠民招标中，共有60款一级节能产品全部中标。



3、耗电量

耗电量：指冰箱稳定运行24小时所需电量。其单位是kW·h/24h，也就是**度**。晶弘60款节能产品的耗电量要比国家一级能效还低20%，其中BCD-200GS的耗电量只有0.29度，比国家一级能效还低40%！



图：耗电量测试，模拟用户冷冻室放负载包图



晶弘

4、制冷剂

制冷剂分为**氟利昂制冷剂**和**无氟环保制冷剂**。氟利昂制冷剂主要为R12，应用于早期冰箱，由于对大气中臭氧层有极强破坏作用，近年来被无氟环保制冷剂R600a、R134a所替代。

**晶弘冰箱全部都采用
R600a的无氟制冷剂!**

5、冷冻能力

冰箱在工作24小时的时候可以冷冻单位公斤的食物或水的能力。冷冻能力数值越大冷冻能力越强。



1、晶弘冰箱的命名规则

结合国标GB 8059-98规定，晶弘公司的产品型号命名规则：

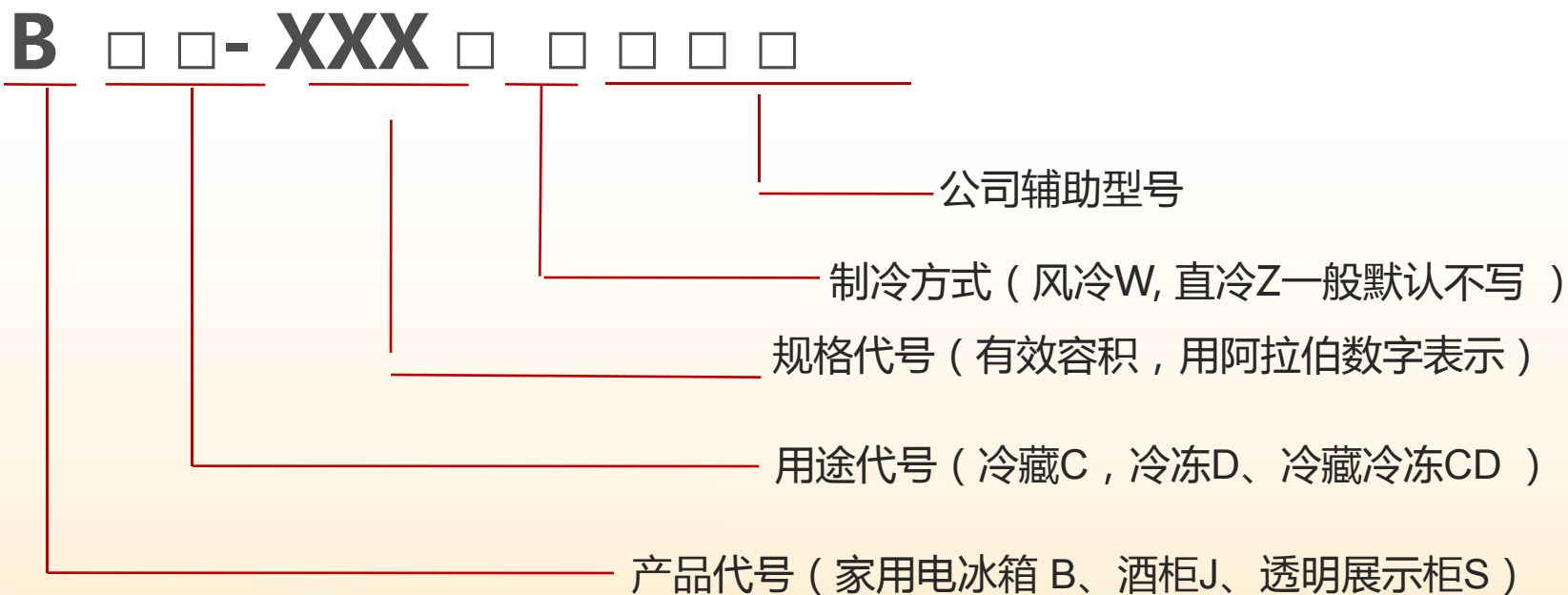

辅助代号代表意义

符号	代表意义	符号	代表意义
P	变频	C	彩板
E	电控	G	玻璃
M	多媒体冰箱，优先级2	H	不锈钢
N	基于网络平台的功能性冰箱	K	0.3-0.39度
S	单门	S	0.2-0.29度
T	三门	A、B.....	表示改进代号，若无默认为首次设计
Q	四门或四门以上		
D	对开门		

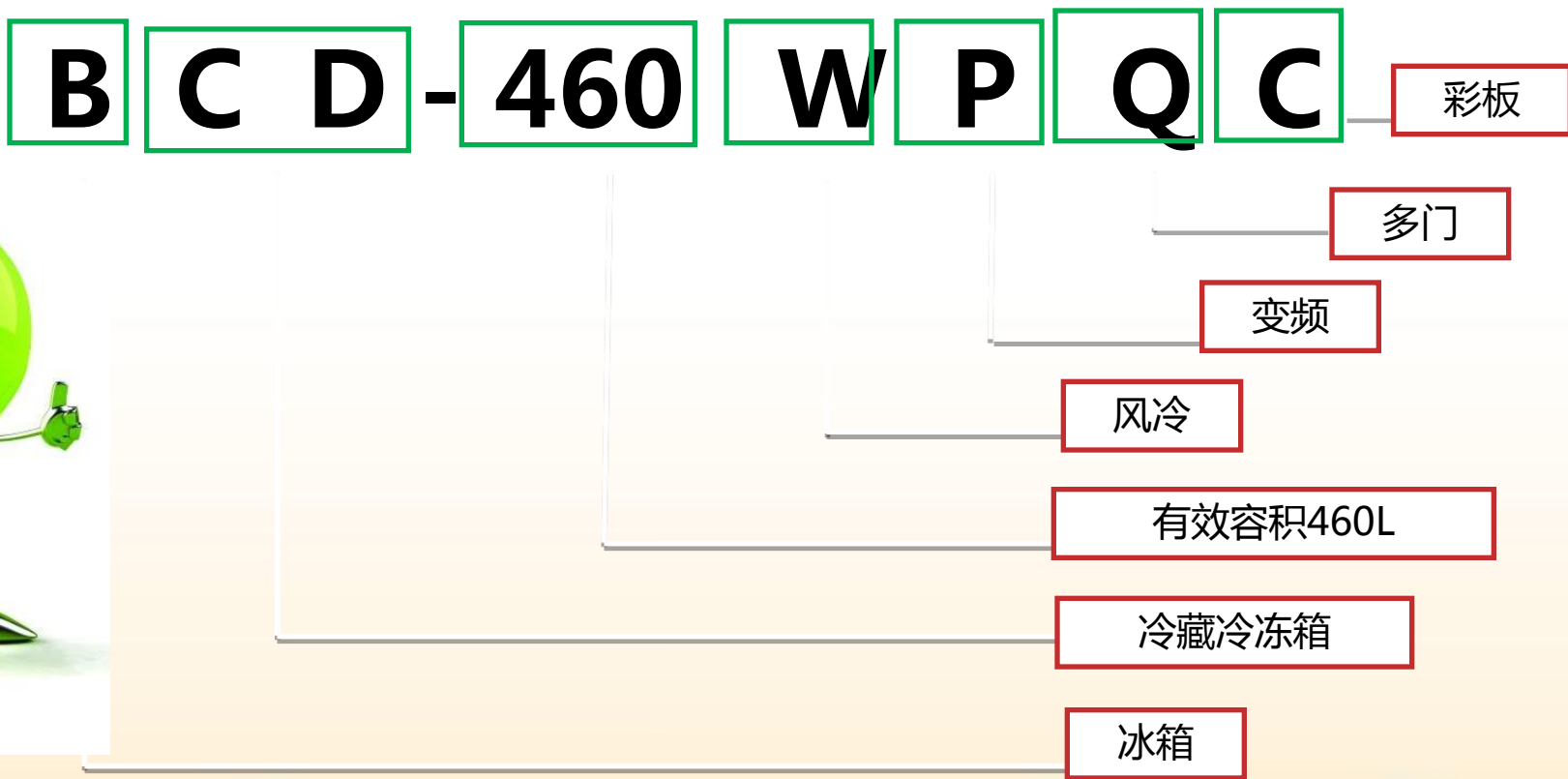

BCD-460WPQC : 有效容积460L风冷无霜变频多门彩板冰箱





晶弘

三、晶弘热销机型讲解

经济适用型



- 机械控温
- 国际名牌高效压缩机，2天一度电
- 一体化U型箱体
- 镀锌钢板材料
- 丝管式蒸发器，实现快速制冷
- 高强度门铰链
- LED冷光源，功率小更节能
- 可拆洗门封条

BCD-190C/现代白（金、银）
全员营销价：1399元

BCD-213TC/现代白（金、银）
全员营销价：1599元

节能省电型



BCD-213TGK/冰晶红（冰晶白）
全员营销价：1999元（2099元）



BCD-218TGK/天香白
全员营销价：2299元

- 机械控温
- 超级节能，三天一度电
- 高档组装抽屉设计
- 镀锌钢板材料
- ABS防窜味独立储物盒设计
- 丝管式蒸发器实现快速制冷
- 超微孔发泡，保温性能优越
- 无边框整体门设计

中端电脑版



BCD-220ETGK/星光白
全员营销价：2799元



BCD-220ETCK/不锈钢
全员营销价：2699元

- 精确电脑温控， $\pm 0.1^{\circ}$
- 0.39度超节能，三天一度电
- 间室可独立控制
- 精铜芯
- 宽幅变温
- 大冷冻能力，8公斤以上
- 高级隐形Touch触摸屏
- 旋转式电动切换阀
- 智能触控，随心享用
- 镀锌钢板材料



晶弘

晶弘九大基础买点

材料好
无异味

保温厚
节能强

丝管多
制冷快

全钢板
安全高

好压机
动力足

噪音小
真安静

容积准
不虚标

冰箱重
真实在

功能多
保营养

①、材料好 无异味

原材料粒子采用国家食品药品安全级塑料粒子材料，通过美国FDA认证。

采用环保无公害材料的ABS环保内胆，成型的内胆雪白，无异味、无污染、内胆均匀、界面平整。



FDA证书

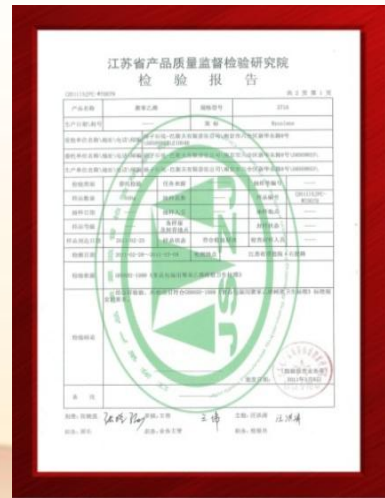

HIPS认证证书



晶弘

②、保温厚 节能强

◆ 相同发泡剂比厚度比技术

晶弘冰箱采用环戊烷发泡剂，使用进口超微孔发泡设备，发泡层更密更均匀，比一般冰箱厚5-10mm，保温性能更强，即使停电还能保温20小时！





晶弘

③、丝管多 制冷快

蒸发器是冰箱制冷系统中除了压缩机之外的重要管件之一，因为冰箱制冷原理直接通过蒸发器吸热制冷。快速制冷保鲜效果好，压缩机寿命更长。

晶弘冰箱采用的是行业流行的丝管蒸发器，丝管数量要比同行业冰箱多10根左右，承重力强，密度大，制冷快。



图为我司使用的双排丝管冷冻蒸发器



晶弘

丝管蒸发器与铝板蒸发器有何区别？



丝管蒸发器



铝板蒸发器

	铝板蒸发器	丝管蒸发器
材质	铝板	邦迪管
面积	单层，面积小	双层、展开面积大
制冷速度	慢	快
耐压力度	弱	强
工艺性	简单	复杂
生产成本	低	高
耐腐蚀性	易氧化	耐腐蚀
安全性	铝在长期使用的过程中会产生铝屑，污染食物	不会污染食物



晶弘

④、全钢板 安全高

镀锌钢板压缩机室、底部及后背，有效**防腐防锈**，提高**安全性和阻燃性**。保温效果更佳，防止冷量流失。

镀锌钢板材料





晶弘

⑤、好压机 动力足

压缩机是冰箱的心脏部位，它的性能高低取决于压缩机的COP值。COP值越高，表示压缩机的效率越高，冰箱就越省电。晶弘冰箱使用的COP值均超过1.85，而竞品只有1.7,晶弘冰箱的实际功率在110w，而竞品只有55w，功率越高，制冷越快。

晶弘冰箱所使用的压缩机

国际一线品牌

embraco

恩布拉科



国内一线品牌

 华意压缩

华意



加西贝拉



东贝

⑥、噪音小 真安静

冰箱噪音主要来源于哪些方面呢？
晶弘又是如何解决的呢？

噪音
来源



压缩机运行时噪音



国际名牌压缩机



管路共振噪音



减震设计防噪音



冷媒流动产生的噪音



德国莱宝双头抽真空





晶弘

⑦、容积准 不虚标

行业虚标严重，晶弘坚守原则，内控严格，杜绝虚标！





晶弘

⑧、冰箱重 真实在

晶弘冰箱要比其他品牌冰箱重！

晶弘冰箱为什么重？

- 1、保温层比别的厂家厚5-10mm
- 2、丝管蒸发器要比一般冰箱管道更多丝管更密
- 3、我们原材料不掺杂回料
- 4、全钢板打造



⑨、功能多 保营养



1、瞬冷冻 保营养



2、软冷冻 一刀切

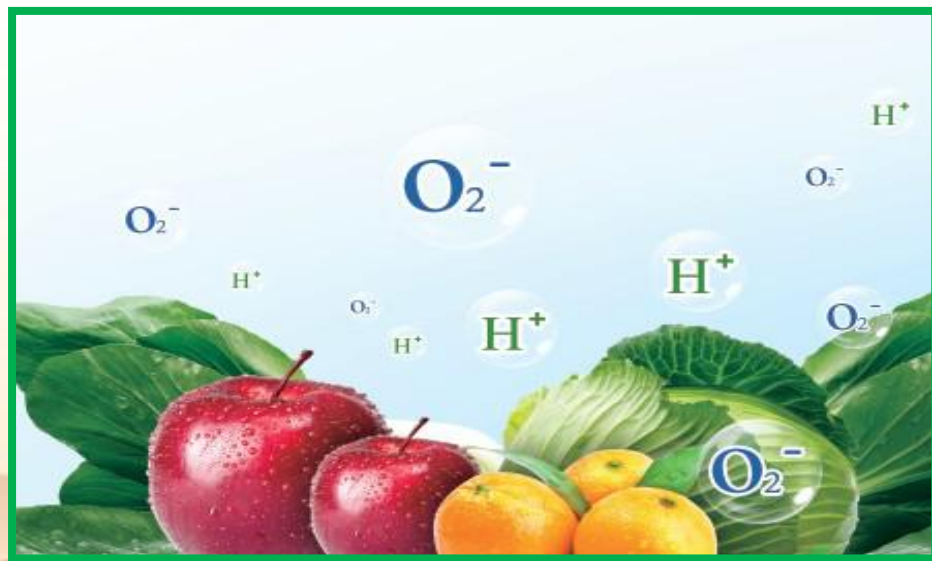

3、水离子抗菌保鲜

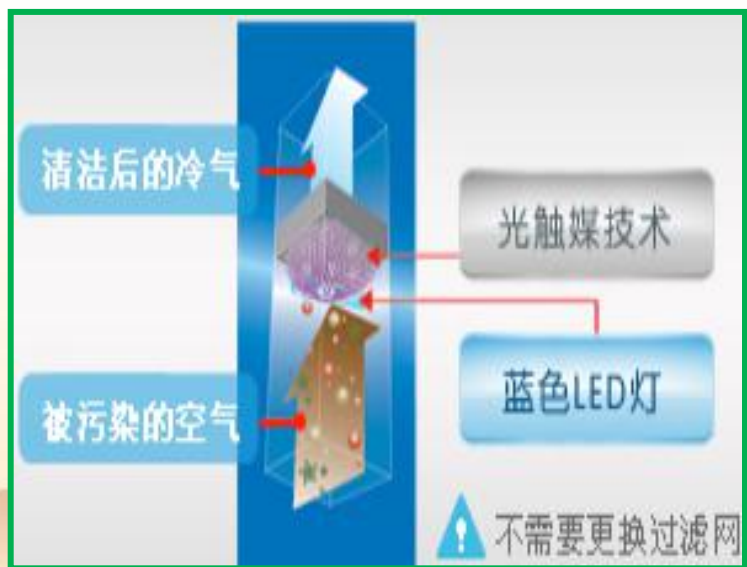

4、光辅银除臭保鲜



晶弘

⑨、功能多 保营养



5、橙色LED灯维生素增量



6、光UV全自动除菌制冰室

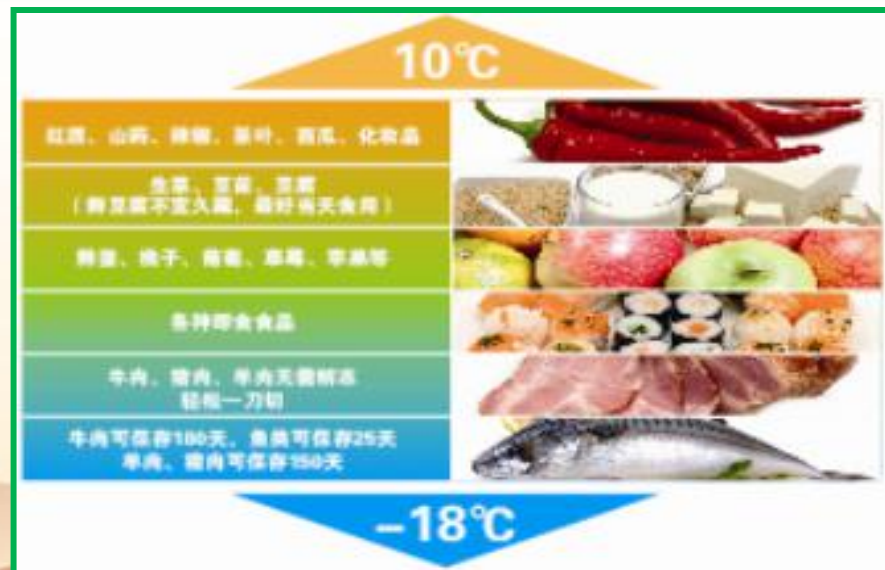

7、-18°C-10°C全温区

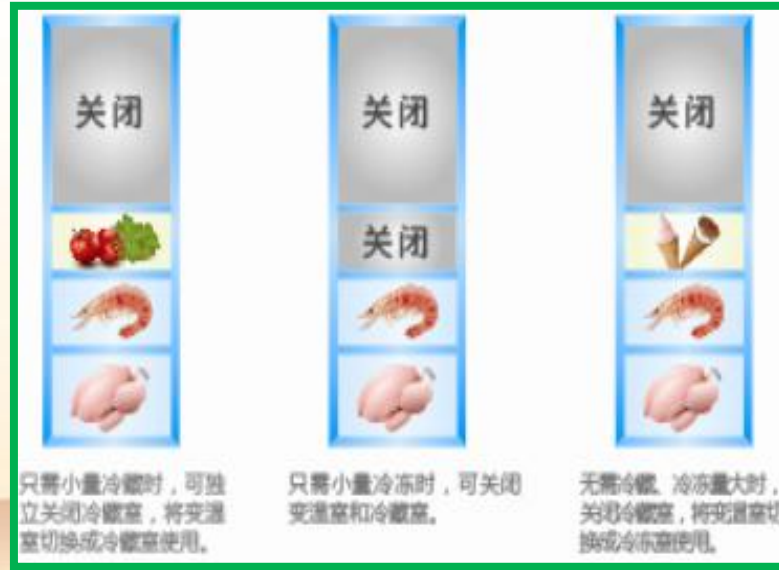

8、冷藏、变温室可独立关闭



BCD-321WPQG/星月白
全员营销价：4799



BCD-320WPQC/至尊白
全员营销价：5699元

- 变出意式四门，引领时尚风潮
- 温区随心变，精准保鲜
- 除菌保鲜，美味不变
- 更大空间，由内而外
- 风冷无霜，变革传统制冷方式
- 直流变频，节能省电
- 智能多变，开启智慧生活
- 材料变优，品质升级
- 设计变“型”，贴心便捷



晶弘

- ◆ VIP真空板比薄度比节能

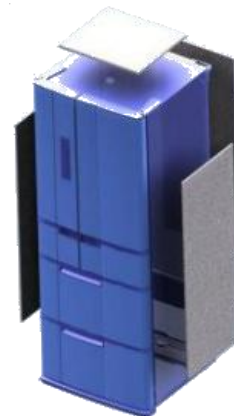

相同有效容积比体积

我变瘦啦！

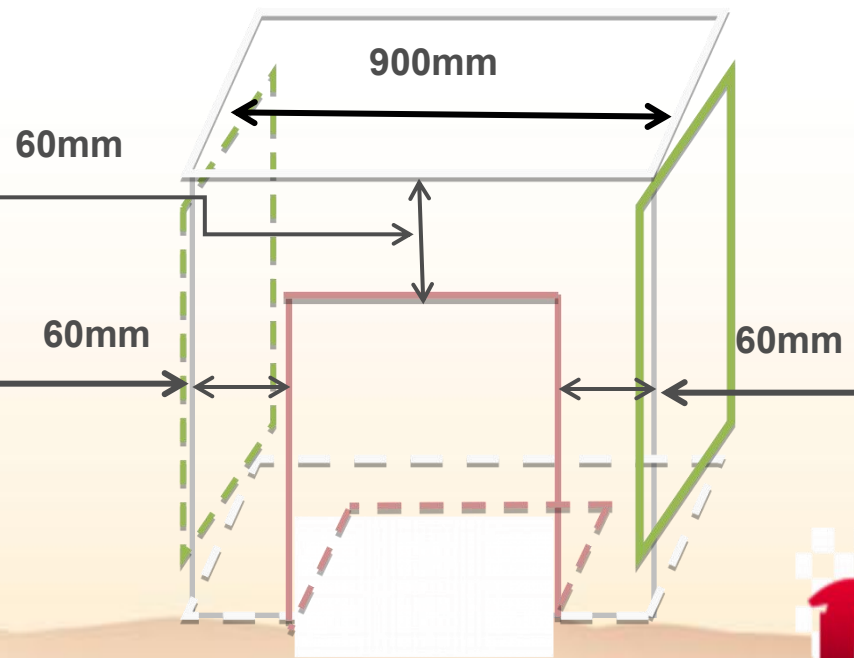

采用环戊烷发泡的箱体

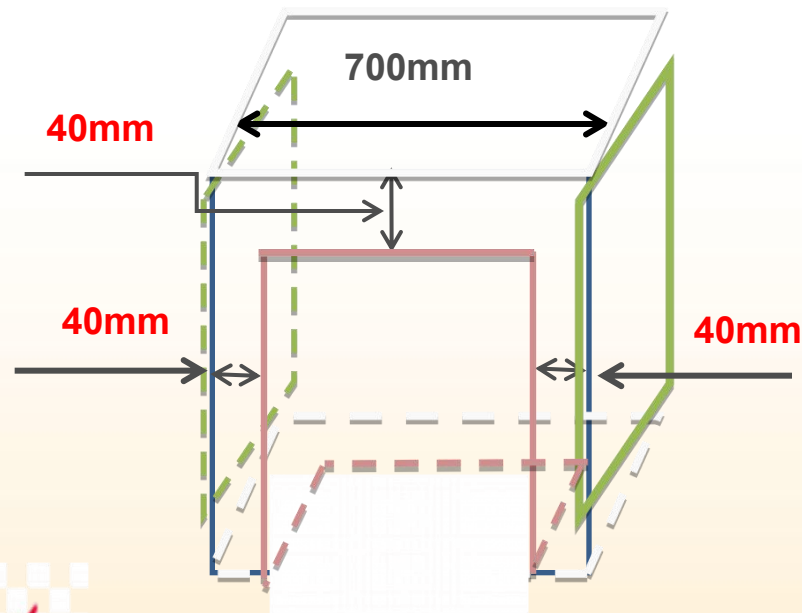

使用VIP绝热真空板后发泡的箱体





晶弘



全温区变温室

-18℃~7℃全温区变温，精准控温保鲜

牛肉、雪糕、苹果、奶酪、啤酒……每种食物都有自己的保鲜温度，与变温室的邂逅，让食材找到了最适合自己的温度和新鲜度，-18℃~7℃全温区独立变温室，精准调节出最适宜的保鲜温度，使食物营养、色泽和口感鲜嫩如初。

2

除菌保鲜 美味不变



Fresh水离子除菌保鲜器，除菌净味呵护新鲜滋味

通过正负离子的中和作用，强力抗菌除味，除菌效率高达90%；有效抑制果蔬内乙烯的生成量，让蔬果美味新鲜。

广谱除菌：

采用等离子、臭氧双重方式杀菌具有广谱性，可杀死多种类型细菌。

持久保鲜：

负离子与臭氧共同作用，有效降低果蔬内的乙烯生成量，持久保鲜。

绿色无污染：

杀菌过程不产生任何有害的副产物，绿色环保。

高效除菌：

除菌效率可达90%以上。



中国CQC抗菌认证

精铜芯

管路采用优质精铜管



自由翻转搁架，创造奇妙空间

蛋糕太大，冰箱放不下？有了自由翻转搁架，再也不用担心蛋糕盒子太大而放不下。
自由翻转玻璃搁架，可随意调整空间格局，存储体积高大的物品更加方便快捷。

90L双层冷冻大抽屉，海量食品任意存储

有了90L的双层冷冻大抽屉，从此可以尽情存储各种各样的速冻食品。再也不用担心鱼肉鲜虾无处存放，纵使大批量冷冻食品，也能从容应对。



LED多空间独立照明，食物一目了然

存取食物，当然要有的放矢，一目了然。
冷藏室、冷冻室、变温室独立的LED照明灯，让箱内的每一个角落都清晰可见，食物一目了然，存储更加方便快捷。



可移动旋转制冰盒

制冰盒放置在冷冻室，可以取出，释放冷冻空间。
只需要轻轻旋转按钮，冰块便会自动调入储冰盒，轻松易得，干净卫生。





晶弘

风冷无霜机型



- 升级技术，超凡设计
- 独立双循环，超凡锁鲜
- 功能出众，超凡新鲜
- 只为你想，超凡体验
- 细致入微，超凡考究

BCD-630WEDC/玉叶白
全员营销价：4499元



晶弘



BCD-630WEDG/尚品白
全员营销价：10999元



BCD-630WEDGB/鎏金黑
全员营销价：8999元



BCD-630WEDC/波斯银
全员营销价：6199元

- 高效变频，超凡节能
- 升级技术，超凡设计
- 独立双循环，超凡锁鲜
- 功能出众，超凡新鲜
- 只为你想，超凡体验
- 一键操控，超凡智能
- 细致入微，超凡考究

直流变频压缩机

恩布拉科Fullmotion智能变频压缩机让您的冰箱更智能地运作。配备智能电控装置，智能检测箱体内的温度变化，自动调整压缩机转速，减少温度波动。



Energy-efficient

高效节能，每天约一度电

630升大容量冰箱，每天只需1.08度电，这是恩布拉科变频压缩机的功劳，它被评定为国家一级能效，让您在享用大容量高端冰箱的同时拥抱低碳生活。



Intelligent sense of control

智能感控，恒温节能

根据外部环境温度的变化、食物储藏量的多少以及开关门频次进行智能感控，压缩机始终以最适宜的模式运行，更加节能，而且能减小冰箱内温度的波动。



Super low noise

超低噪音，缔造宁静空间

采用高性能的直流变频压缩机，转速过渡更平滑，有效降低启停噪音，缔造宁静生活空间。

高效节能 贴心为你

ECO科技 环保新时代

在吃饭、休息、睡觉时，冰箱的使用频率是不一样的，ECO科技自动帮您记录7日内不同时间段的冰箱使用频率，根据记录分析的结果自动设定每个温区的温度，提供最佳节能环保方案。



水准1
普通省电模式



水准2
较为省电模式



水准3
最省电模式

圆圈的不同灯数表示不同的ECO节能模式，成为您贴心的生活助理。

独立控制 保鲜更节能



冷藏室和冷冻室可实现独立控制，打破普通冰箱只能全机运行的限制。冷藏室可单独关闭，大幅度减少能耗浪费，保鲜又节能。



Moist & more fresh

多风道立体斜角出风保湿更新鲜

我们考究每一个细节，从细节处提升生活品质。冷藏室和冷冻室均有多个出风口，立体全方位送风更均匀；回风口巧妙设计于抽屉之后，回风更流畅。而斜角出风口设计，可有效避免风干食物，锁住食物水分，保证食物长久新鲜。



Frost free technology

风冷无霜技术，免去除霜烦恼

全风冷技术，循环送风，制冷速度更快，温度更均匀，更可防止内部结霜，免去除霜的烦恼。



功能出众 超凡新鲜



独立风道系统、双循环，终结窜味困扰

晶弘采用双循环制冷系统设计，独立风道系统，两个间室互不干扰，食物新鲜不窜味，你就不用担心吃苹果时感觉到肉味了。



精确控温 新鲜恰到好处

为了达到更出色的保鲜效果，冰箱特设6个温度感应器，洞察入微的电脑控温，迎合不同食材的温度需求，按需分别为两个间室输送最适宜的冷量，减少温度波动，因此，你会有恰到好处的新鲜体验。



节能前所未有

冷冻室独立制冷，冷量按需供给，冷藏室可独立关闭，减少不必要能耗，在保鲜与节能之间，我们总是力求二者兼得。



出色冷藏保湿

冷藏室保湿效果出众，独立制冷减少冷藏室凝结成霜机率，锁住水分，保持箱体湿度，果蔬水润，才会人见人爱。



光合保鲜技术

橙色的LED灯通过模拟光合作用，释放适合果蔬光合作用的光波，我们有了延续食材生长的鲜能补给站，原色不褪，新鲜水润。



BCD-461WPQG/爵士白
全员营销价：11999元



BCD-470WPQC水晶白
全员营销价：22399元



BCD-460WPQC粼光银
全员营销价：19099元

- 瞬冷冻技术
- 光合保鲜抽屉
- ECO节能
- VIP真空绝热材料
- 变频压缩机
- 7°C软冷冻轻松一刀切
- 光触媒除菌、除臭、保鲜
- 全温区变温
- 自动制冰机
- 折叠搁架&升降搁架

瞬冷冻 神秘保鲜功效

1、瞬间冻结 极致保鲜 保证营养

对食物整体进行瞬间微粒子冻结，有效防止解冻时汁液流出和营养流失，保留食物原有的鲜美。



普通冷冻,营养流失



瞬冷冻,保持营养

2、无需解冻 轻松一刀切

经过瞬冷冻的食品无需解冻，可直接取用，轻松切开冷冻食品，马上就能烹饪美味，方便极了。



3、抑制食物冻伤 色泽依旧 新鲜如初

瞬冷冻可以抑制食物的结霜、变色现象，抑制冻伤，不破坏其原有结构，保持食物新鲜如初。



瞬冷冻后的鱼，颜色不变色



普通冷冻后的鱼，颜色变色



瞬冷冻后的牛肉，颜色不变色



普通冷冻后的牛肉，颜色变暗

4、热食保鲜 轻松冷却 保持口感

有了晶弘瞬冷冻技术，热食无需放凉就可以直接放进瞬冷冻室保鲜，冰晶粒子散布在食物的各角落，均匀冷却热食，保持食品在冷冻前的水分和新鲜口感，给您前所未有的神奇体验。



5、块状食物轻松分离 省心省力

肉和鱼块不需要冷冻前分开包装，瞬冷冻后，可以轻松分离肉或者鱼切片等块状食物，轻松取用所需部分。



冷冻前无需分开包装

LED光合保鲜灯 天天新鲜营养

通过模拟光合作用，释放有利于果蔬持久保鲜的有益光波，果蔬持久水润新鲜，锁住营养更健康。



美食家的美味营养师

营养不流失 美味不打折

BCD-461WPQG延续晶弘的瞬冷冻技术，重新定义舌尖上的美味。食物长久保鲜不冻伤，营养不流失，再一次创领保鲜新时代！

独创瞬冷冻

为了将保鲜技术做到极致，晶弘独创瞬冷冻技术，使冰晶粒子可以轻轻包裹住食物的营养细胞，保护细胞内部组织不被破坏，抑制食物结霜、变色现象。经过瞬冷冻的食品在烹饪的时候仍然保持鲜嫩口感和营养如新。瞬冷冻技术是追求极致保鲜领域一个划时代的里程碑，是人类保鲜史的巨大跨越！

瞬冷冻 独创保鲜秘笈

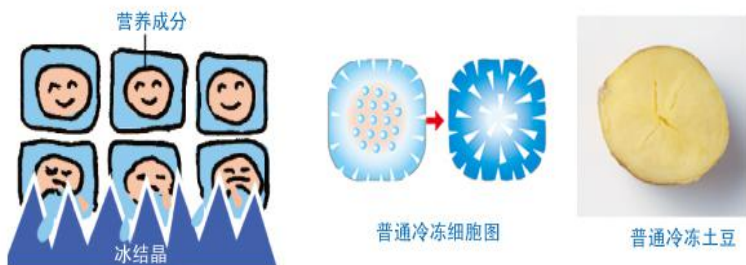

普通冷冻形成的冰晶粒子从食物表面向内部渗透，在内部形成针状结晶，破坏食物细胞结构，变成了锋利的杀手，很容易杀死食物的营养细胞，导致营养大量流失，并引起食物结霜、变色现象，严重影响食物口感。

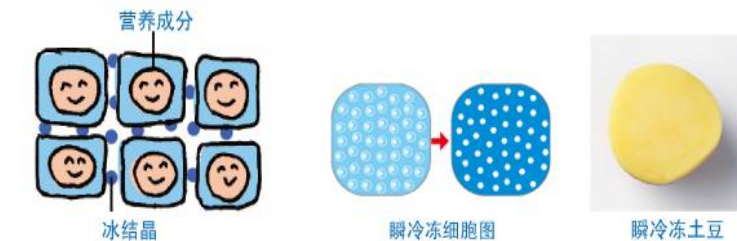

瞬冷冻通过一段时间，在-5℃也不会结冰，缓慢的将冰结晶靠近并围拢了营养细胞，在-7℃时对食品进行瞬间微粒子冻结，保护细胞不被破坏，锁住营养不流失，美味不打折，保持食物原汁原味。

16个高精度传感器——智能感应 恒温保鲜

内设高达16个精密感温传感器，全方位、雷达式探测各个间室细微温度变化，对因开关门引起的内部温度上升能精确感知并迅速制冷，精确控温。避免了食物因存储环境温度波动的不稳定而产生的易变质现象。恒温保鲜，食材新鲜更持久。



自动制冰机



*1堵塞或者损坏的时候过滤器需要更换。

光触媒技术

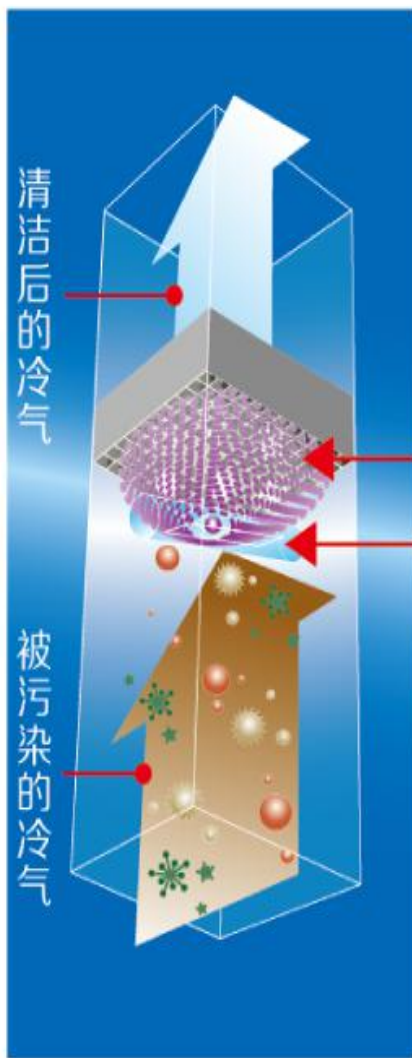

光触媒

抗菌 · 除臭 · 保鲜

光触媒
技术

蓝色
LED灯

蓝色LED灯激活光触媒过滤器，有效去除异味及降低杂菌，保持空间内持久清洁。



晶弘

四、消费者疑问解答





晶弘冰箱并没有什么名气，甚至很多人都没有听说过这个品牌，我为什么要买呢？

1、晶弘冰箱自2006年成立，初期主要以出口、外销为主，产品远销北美、中东、非洲、东南亚等地，遍布全球70多个国家和地区，倍受国外消费者欢迎的高品质产品。2010年，晶弘完成资产重组后，与格力达成战略合作，共享格力渠道资源和售后服务系统，以高标准，高质量的产品进驻国内市场。

2、晶弘冰箱有很多在央视投放的电视广告，您可以关注一下。

3、晶弘冰箱既然在格力专卖店里销售，就是格力认可的高质量产品，您尽管放心！



晶弘冰箱售后服务怎么样？

整机1年包修，主要零部件3年包修；2013年6月1日起，购买晶弘全系列产品，如因产品本身出现质量问题导致性能故障而无法修复的，消费者可以选择免费更换同型号冰箱，两年内免费包换



晶弘冰箱为什么这么贵？

国际名牌压缩机，高功率制冷快又节能；同类型产品晶弘的重量更重，真材实料；机身全部采用镀锌钢板打造，防锈防腐；发泡层密实，保温好又节能；大量引进世界先进生产设备，做工精细行业一流；一分价钱一分货，我们不生产偷工减料的劣质产品。

谢谢！

