

第 10 章 爆炸图及零部件一览表

一. 第三代直流变频中央空调爆炸图及明细

1. MDV-252W/S-830(220095100050)
MDV-280W/S-830(220095100060)
MDV335W/S-830(220095100070)

爆炸图:

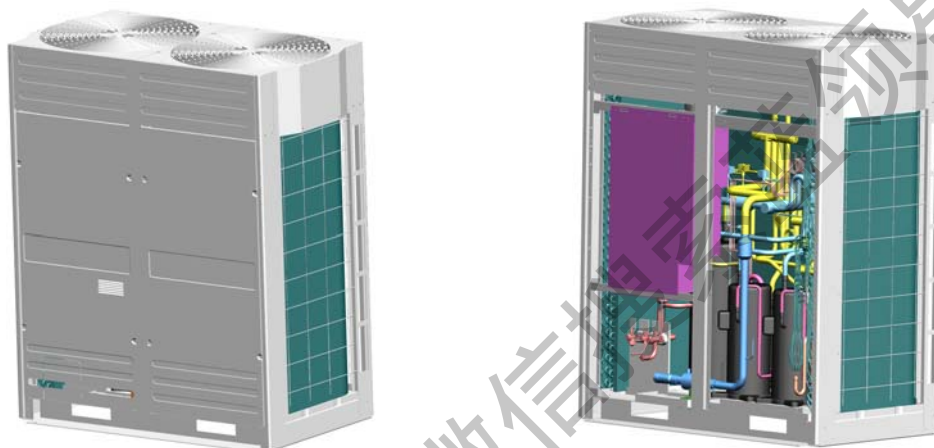

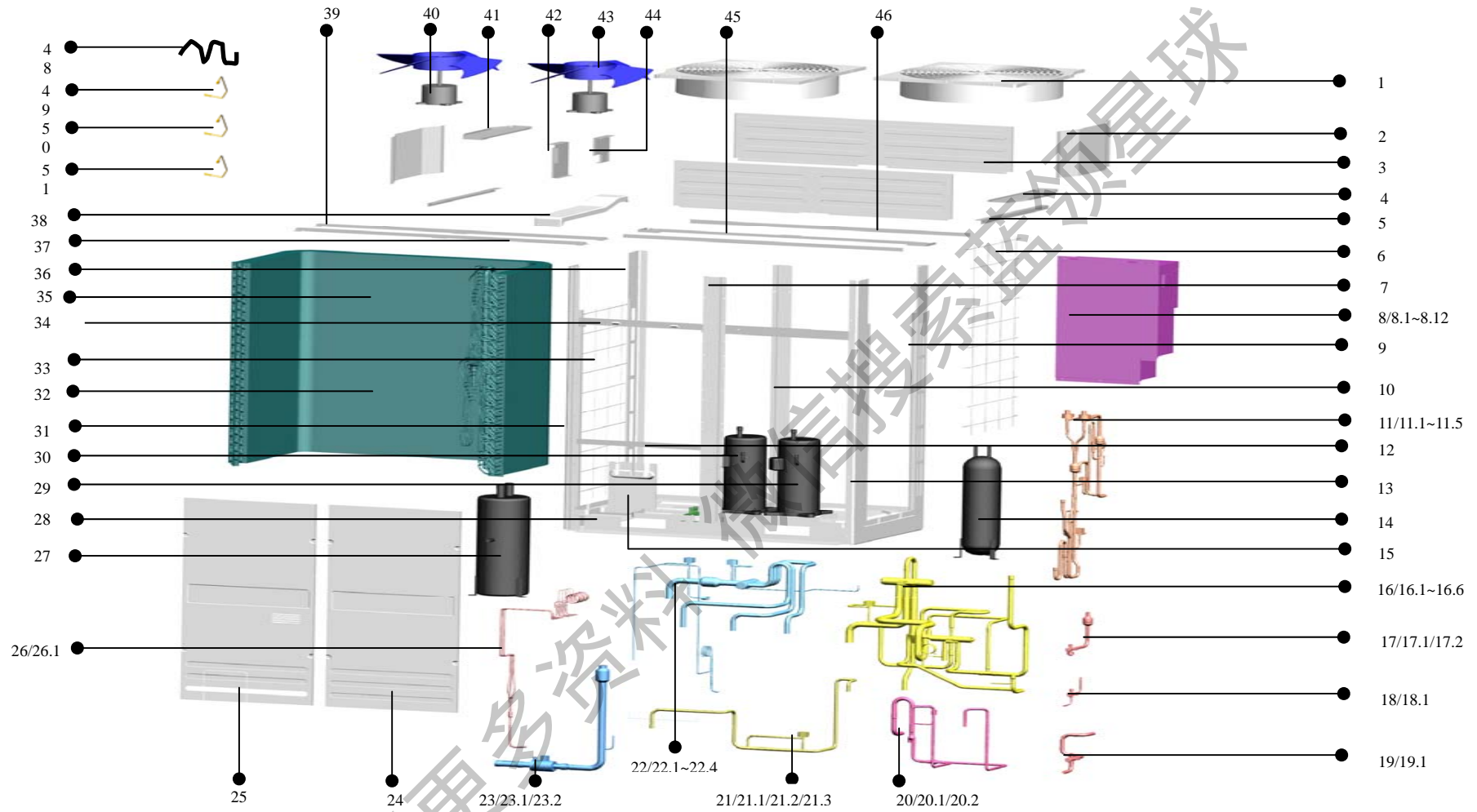

1.1 MDV-252W/S-830(220095100050)物料明细

序号	零部件名称	数量	
1	顶盖	2	201195030800
2	侧盖板	2	201295100006
3	上盖板	2	201295030824
4	右上挡风板组件	1	201295030810
5	电机支架支撑组件	2	201295030808
6	保护网	2	201295000008
7	前中间支撑板焊合件	1	201295030816
8	室外电控盒组件	1	203395190050
8.1	继电器	4	202300800071
8.2	接触器	2	202300850043
8.3	变压器	1	202300900109
8.4	散热器	1	202301900048
8.5	压缩机电容	2	202401000303
8.6	压缩机电容	1	202401090058
8.7	浪涌抑制器	2	202301610601
8.8	75A 变频模块组件	1	201319900475
8.9	V3 出口 50Hz 主控板组件	1	201395190003
8.10	室外滤波板组件(RoHS)	1	201395030801
8.11	三相桥堆(RoHS)	1	202300500326
8.12	单相桥堆(RoHS)	1	202300500331
9	右后支撑板焊合件	1	201295030817
10	后中间支撑板	1	201295030825
11	膨胀阀组件	1	201695030896
11.1	过滤器	2	201600900008
11.2	单通电磁阀	2	201600600032
11.3	单通电磁阀线圈	2	201600601505
11.4	电子膨胀阀	2	201601300022
11.5	单向阀	3	201600800027
12	电器盒下支承板	1	201295000011
13	右前支撑板焊合件	1	201295030819
14	贮液灌	1	201601010501
15	阀安装板	1	201295100001
16	四通阀组件	1	201695030868
16.1	四通阀	1	201600600066
16.2	四通阀	1	201600600065

16.3	电磁四通阀线圈	2	201600600103
16.4	单向阀	1	201600810001
16.5	单通电磁阀	1	201600600032
16.6	单通电磁阀线圈	1	201600601505
17	高压阀组件	1	201695030831
17.1	低压阀（英制）	1	201600770203
17.2	过滤器	1	201600900056
18	油平衡阀组件	1	201695030822
18.1	低压阀	1	201600720090
19	气平衡阀组件	1	201695030825
19.1	低压阀	1	201600720428
20	排气管组件	1	201695030844
20.1	单向阀	3	201600800027
20.2	压力控制器	1	202301820082
21	贮液灌接管组件	1	201695030855
21.1	单通电磁阀	1	201600800027
21.2	单通电磁阀线圈	1	201600601505
21.3	单向阀	1	201600810001
22	回气管组件	1	201695030840
22.1	压力控制器	1	202301820008
22.2	过滤器	1	201600900058
22.3	单通电磁阀	2	201600600032
22.4	单通电磁阀线圈	2	201600601505
23	低压阀组件	1	201695030847
23.1	球阀	1	201600810006
23.2	过滤器	1	201600900058
24	右前板	1	201295030804
25	左前板	1	201295030893
26	回油毛细管组件	1	201695030830
26.1	过滤器	1	201600900055
27	汽液分离器	1	201601100022
28	底盘焊合件	1	201295030842
29	涡旋压缩机	1	201400410790
30	变频涡旋压缩机	1	201400410730
31	左前支撑板焊合件	1	201295030820
32	冷凝器部件	1	201595030832
33	左铁丝网	1	201295030827

34	电器盒上支撑板	1	201295000076
35	冷凝器组件	1	201595030833
36	左后支撑板焊合件	1	201295030818
37	电机支架 I 组件	1	201295030807
38	电机支架支撑板部件	1	201295010045
39	电机支架 II 组件	1	201295030806
40	异步电机	2	202400420230
41	左上挡风板组件	1	201295030814
42	顶盖支撑 II	1	201295030828
43	轴流风叶	2	201100300205
44	顶盖支撑 I	1	201295030829
45	后挡风板组件	1	201295030812
46	前后支撑板	2	201295030841
47	雪种	13kg	200500100001
48	压缩机电加热带	2	202495030816
49	排气温度传感器部零件	1	202450200313
50	室温传感器组件 (RoHS)	1	202301300198
51	室外管温传感器部零件	1	202450200331

1.2 MDV-280W/S-830(220095100060)物料明细

序号	零部件名称	数量	
1	顶盖	2	201195030800
2	侧盖板	2	201295100006
3	上盖板	2	201295030824
4	右上挡风板组件	1	201295030810
5	电机支架支撑组件	2	201295030808
6	保护网	2	201295000008
7	前中间支撑板焊合件	1	201295030816
8	室外电控盒组件	1	203395190050
8.1	继电器	4	202300800071
8.2	接触器	2	202300850043
8.3	变压器	1	202300900109
8.4	散热器	1	202301900048
8.5	压缩机电容	2	202401000303
8.6	压缩机电容	1	202401090058
8.7	浪涌抑制器	2	202301610601
8.8	75A 变频模块组件	1	201319900475

8.9	V3 出口 50Hz 主控板组件	1	201395190003
8.10	室外滤波板组件(RoHS)	1	201395030801
8.11	三相桥堆(RoHS)	1	202300500326
8.12	单相桥堆(RoHS)	1	202300500331
9	右后支撑板焊合件	1	201295030817
10	后中间支撑板	1	201295030825
11	膨胀阀组件	1	201695030896
11.1	过滤器	2	201600900008
11.2	单通电磁阀	2	201600600094
11.3	单通电磁阀线圈	2	201600601505
11.4	电子膨胀阀	2	201601300022
11.5	单向阀	3	201600800027
12	电器盒下支承板	1	201295000011
13	右前支撑板焊合件	1	201295030819
14	贮液灌	1	201601010501
15	阀安装板	1	201295100001
16	四通阀组件	1	201695030868
16.1	四通阀	1	201600600066
16.2	四通阀	1	201600600065
16.3	电磁四通阀线圈	2	201600600103
16.4	单向阀	1	201600810001
16.5	单通电磁阀	1	201600600032
16.6	单通电磁阀线圈	1	201600601505
17	高压阀组件	1	201695030831
17.1	低压阀(英制)	1	201600770203
17.2	过滤器	1	201600900056
18	油平衡阀组件	1	201695030822
18.1	低压阀	1	201600720090
19	气平衡阀组件	1	201695030825
19.1	低压阀	1	201600720428
20	排气管组件	1	201695030844
20.1	单向阀	2	201600800027
20.2	压力控制器	1	202301820082
21	贮液灌接管组件	1	201695030855
21.1	单通电磁阀	1	201600600094
21.2	单通电磁阀线圈	1	201600601505
21.3	单向阀	1	201600810001

22	回气管组件	1	201695030840
22.1	压力控制器	1	202301820008
22.2	过滤器	1	201600900058
22.3	单通电磁阀	2	201600600032
22.4	单通电磁阀线圈	2	201600601505
23	低压阀组件	1	201695030847
23.1	球阀	1	201600810006
23.2	过滤器	1	201600900058
24	右前板	1	201295030804
25	左前板	1	201295030893
26	回油毛细管组件	1	201695030830
26.1	过滤器	1	201600900055
27	汽液分离器	1	201601100022
28	底盘焊合件	1	201295030842
29	涡旋压缩机	1	201400410790
30	变频涡旋压缩机	1	201400410730
31	左前支撑板焊合件	1	201295030820
32	冷凝器组件	1	201595030833
33	左铁丝网	1	201295030827
34	电器盒上支撑板	1	201295000076
35	冷凝器部件	1	201595030832
36	左后支撑板焊合件	1	201295030818
37	电机支架 I 组件	1	201295030807
38	电机支架支撑板部件	1	201295010045
39	电机支架 II 组件	1	201295030806
40	异步电机	2	202400420230
41	左上挡风板组件	1	201295030814
42	顶盖支撑 II	1	201295030828
43	轴流风叶	2	201100300205
44	顶盖支撑 I	1	201295030829
45	后挡风板组件	1	201295030812
46	前后支撑板	2	201295030841
47	雪种	13kg	200500100001
48	压缩机电加热带	2	202495030816
49	排气温度传感器部装件	1	202450200313
50	室温传感器组件 (RoHS)	1	202301300198
51	室外管温传感器部装件	1	202450200331

1. 3 MDV335W/S-830(220095100070)物料明细

序号	零部件名称	数量	
No.	中文	Quantity	BOM code
1	顶盖	2	201195030800
2	侧盖板	2	201295100006
3	上盖板	2	201295030824
4	右上挡风板组件	1	201295030810
5	电机支架支撑组件	2	201295030808
6	保护网	2	201295000008
7	前中间支撑板焊合件	1	201295030816
8	室外电控盒组件	1	203395190050
8.1	继电器	4	202300800071
8.2	接触器	2	202300850043
8.3	变压器	1	202300900109
8.4	散热器	1	202301900048
8.5	压缩机电容	2	202401000303
8.6	压缩机电容	1	202401090058
8.7	浪涌抑制器	2	202301610601
8.8	75A 变频模块组件	1	201319900475
8.9	室外主控板组件	1	201395190003
8.10	室外滤波板组件(RoHS)	1	201395030801
8.11	三相桥堆(RoHS)	1	202300500326
8.12	单相桥堆(RoHS)	1	202300500331
9	右后支撑板焊合件	1	201295030817
10	后中间支撑板	1	201295030825
11	膨胀阀组件	1	201695030896
11.1	过滤器	2	201600900008
11.2	单通电磁阀	2	201600600094
11.3	单通电磁阀线圈	2	201600601505
11.4	电子膨胀阀	2	201601300022
11.5	单向阀	3	201600800027
12	电器盒下支承板	1	201295000011
13	右前支撑板焊合件	1	201295030819
14	贮液灌	1	201601010501
15	阀安装板	1	201295100001
16	四通阀组件	1	201695030868

16.1	四通阀	1	201600600066
16.2	四通阀	1	201600600065
16.3	电磁四通阀线圈	2	201600600103
16.4	单向阀	1	201600810001
16.5	单通电磁阀	1	201600600032
16.6	单通电磁阀线圈	1	201600601505
17	高压阀组件	1	201695030831
17.1	低压阀（英制）	1	201600770203
17.2	过滤器	1	201600900056
18	油平衡阀组件	1	201695030822
18.1	低压阀	1	201600720090
19	气平衡阀组件	1	201695030825
19.1	低压阀	1	201600720428
20	排气管组件	1	201695030844
20.1	单向阀	3	201600800027
20.2	压力控制器	1	202301820082
21	贮液灌接管组件	1	201695030855
21.1	单通电磁阀	1	201600600094
21.2	单通电磁阀线圈	1	201600601505
21.3	单向阀	1	201600810001
22	回气管组件	1	201695030840
22.1	压力控制器	1	202301820008
22.2	过滤器	1	201600900058
22.3	单通电磁阀	2	201600600032
22.4	单通电磁阀线圈	2	201600601505
23	低压阀组件	1	201695030847
23.1	球阀	1	201600810006
23.2	过滤器	1	201600900058
24	右前板	1	201295030804
25	左前板	1	201295030893
26	回油毛细管组件	1	201695030830
26.1	过滤器	1	201600900055
27	汽液分离器	1	201601100022
28	底盘焊合件	1	201295030842
29	涡旋压缩机	1	201400410760
30	变频涡旋压缩机	1	201400410730
31	左前支撑板焊合件	1	201295030820

32	冷凝器部件	1	201595030832
33	左铁丝网	1	201295030827
34	电器盒上支撑板	1	201295000076
35	冷凝器组件	1	201595030833
36	左后支撑板焊合件	1	201295030818
37	电机支架 I 组件	1	201295030807
38	电机支架支撑板部件	1	201295010045
39	电机支架 II 组件	1	201295030806
40	异步电机	2	202400420230
41	左上挡风板组件	1	201295030814
42	顶盖支撑 II	1	201295030828
43	轴流风叶	2	201100300205
44	顶盖支撑 I	1	201295030829
45	后挡风板组件	1	201295030812
46	前后支撑板	2	201295030841
47	雪种	13kg	200500100001
48	压缩机电加热带	2	202495030816
49	排气温度传感器部件	1	202450200313
50	室温传感器组件 (RoHS)	1	202301300198
51	室外管温传感器部件	1	202450200331

2. MDV-400W/S-830 (220095100080)

MDV-450W/S-830 (220095100090)

爆炸图:



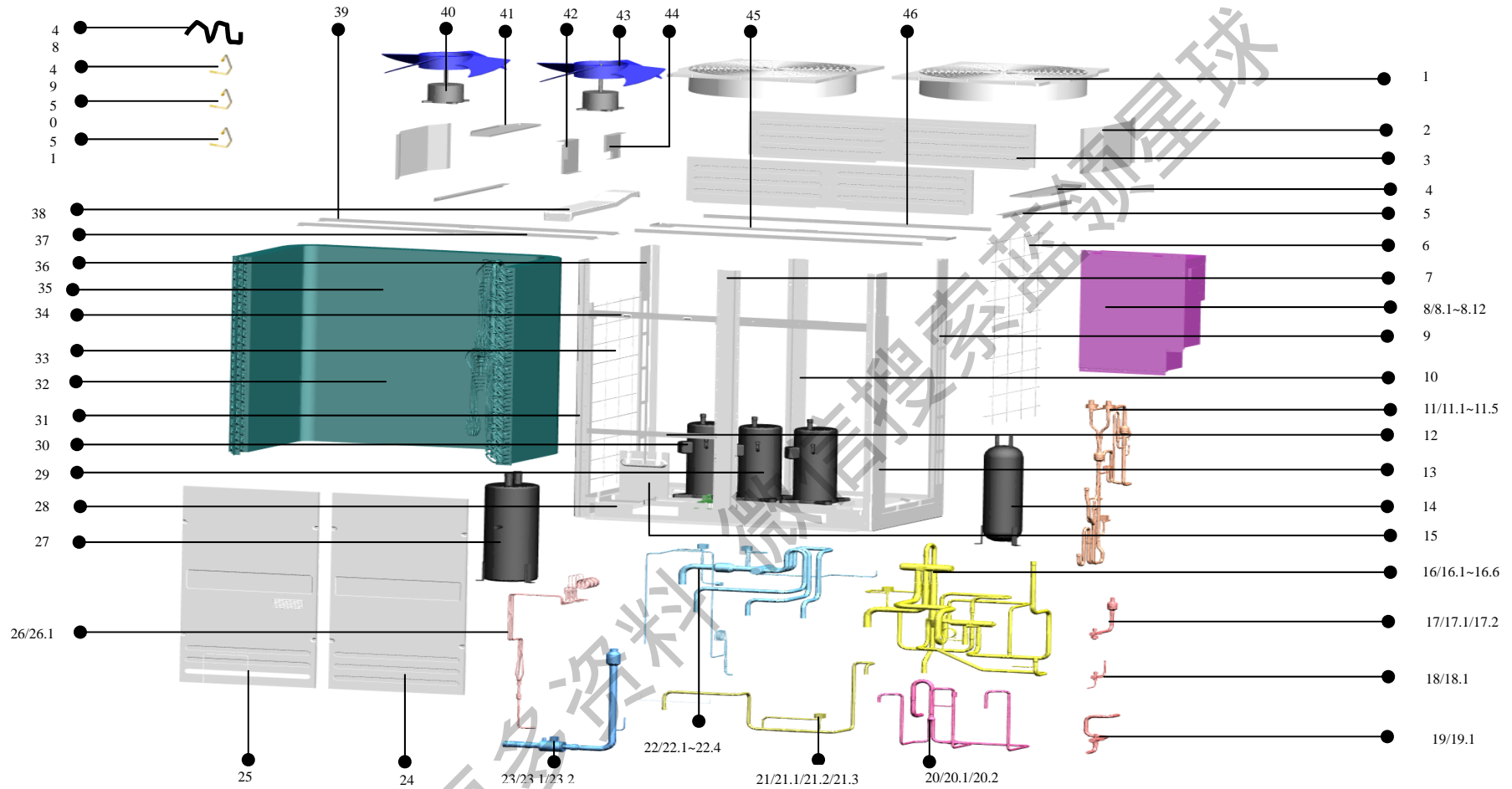

获取更多资料 蓝星地球

2.1 MDV-400W/S-830 (220095100080) 物料明细:

序号	零部件名称	数量	
1	顶盖	2	201195030800
2	侧盖板	2	201295100006
3	上盖板	2	201295030824
4	右上挡风板组件	1	201295030810
5	电机支架支撑组件	2	201295030808
6	保护网	2	201295000008
7	前中间支撑板焊合件	1	201295030816
8	室外电控盒组件	1	203395190080
8.1	继电器	4	202300800071
8.2	接触器	3	202300850043
8.3	变压器	1	202300900109
8.4	散热器	1	202301900048
8.5	压缩机电容	2	202401000303
8.6	压缩机电容	1	202401090058
8.7	浪涌抑制器	3	202301610601
8.8	75A 变频模块组件	1	201319900475
8.9	V3 出口 50Hz 主控板组件	1	201395190003
8.10	室外滤波板组件(RoHS)	1	201395030801
8.11	三相桥堆(RoHS)	1	202300500326
8.12	单相桥堆(RoHS)	1	202300500331
9	右后支撑板焊合件	1	201295030817
10	后中间支撑板	1	201295030825
11	膨胀阀组件	1	201695030896
11.1	过滤器	2	201600900008
11.2	单通电磁阀	2	201600600094
11.3	单通电磁阀线圈	2	201600601505
11.4	电子膨胀阀	2	201601300022
11.5	单向阀	3	201600800027
12	电器盒下支承板	1	201295000011
13	右前支撑板焊合件	1	201295030819
14	贮液灌	1	201601010501
15	阀安装板	1	201295100001
16	四通阀组件	1	201695030868
16.1	四通阀	1	201600600066
16.2	四通阀	1	201600600065

16.3	电磁四通阀线圈	2	201600600103
16.4	单向阀	1	201600810001
16.5	单通电磁阀	1	201600600032
16.6	单通电磁阀线圈	1	201600601505
17	高压阀组件	1	201695030820
17.1	低压阀（英制）	1	201600770304
17.2	过滤器	1	201600900056
18	油平衡阀组件	1	201695030822
18.1	低压阀	1	201600720090
19	气平衡阀组件	1	201695030825
19.1	低压阀	1	201600720428
20	排气管组件	1	201695030860
20.1	单向阀	3	201600800027
20.2	压力控制器	1	202301820082
21	贮液灌接管组件	1	201695030855
21.1	单通电磁阀	1	201600600094
21.2	单通电磁阀线圈	1	201600601505
21.3	单向阀	1	201600810001
22	回气管组件	1	201695030884
22.1	压力控制器	1	202301820081
22.2	过滤器	1	201600900058
22.3	单通电磁阀	2	201600600032
22.4	单通电磁阀线圈	2	201600601505
23	低压阀组件	1	201695030817
23.1	球阀	1	201600810006
23.2	过滤器	1	201600900058
24	右前板	1	201295030804
25	左前板	1	201295030893
26	回油毛细管组件	1	201695030852
26.1	过滤器	1	201600900055
27	汽液分离器	1	201601100022
28	底盘焊合件	1	201295030842
29	涡旋压缩机	2	201400410760
30	变频涡旋压缩机	1	201400410730
31	左前支撑板焊合件	1	201295030820
32	下冷凝器部件	1	201595030800
33	左铁丝网	1	201295030827

34	电器盒上支撑板	1	201295000076
35	上冷凝器部件	1	201595030802
36	左后支撑板焊合件	1	201295030818
37	电机支架 I 组件	1	201295030807
38	电机支架支撑板部件	1	201295010045
39	电机支架 II 组件	1	201295030806
40	异步电机	2	202400420231
41	左上挡风板组件	1	201295030814
42	顶盖支撑 II	1	201295030828
43	轴流风叶	2	201100300205
44	顶盖支撑 I	1	201295030829
45	后挡风板组件	1	201295030812
46	前后支撑板	2	201295030841
47	雪种	18kg	200500100001
48	压缩机电加热带	3	202495030816
49	排气温度传感器部装件	1	202450200313
50	室温传感器组件 (RoHS)	1	202301300198
51	室外管温传感器部装件	1	202450200331

2.2 MDV-450W/S-830 (220095100090) 物料明细:

序号	零部件名称	数量	
1	顶盖	2	201195030800
2	侧盖板	2	201295100006
3	上盖板	2	201295030824
4	右上挡风板组件	1	201295030810
5	电机支架支撑组件	2	201295030808
6	保护网	2	201295000008
7	前中间支撑板焊合件	1	201295030816
8	室外电控盒组件	1	203395190080
8.1	继电器	4	202300800071
8.2	接触器	3	202300850043
8.3	变压器	1	202300900109
8.4	散热器	1	202301900048
8.5	压缩机电容	2	202401000303
8.6	压缩机电容	1	202401090058
8.7	浪涌抑制器	3	202301610601
8.8	75A 变频模块组件	1	201319900475

8.9	主控板组件	1	201395190003
8.10	室外滤波板组件(RoHS)	1	201395030801
8.11	三相桥堆(RoHS)	1	202300500326
8.12	单相桥堆(RoHS)	1	202300500331
9	右后支撑板焊合件	1	201295030817
10	后中间支撑板	1	201295030825
11	膨胀阀组件	1	201695030896
11.1	过滤器	2	201600900008
11.2	单通电磁阀	2	201600600094
11.3	单通电磁阀线圈	2	201600601505
11.4	电子膨胀阀	2	201601300022
11.5	单向阀	3	201600800027
12	电器盒下支承板	1	201295000011
13	右前支撑板焊合件	1	201295030819
14	贮液灌	1	201601010501
15	阀安装板	1	201295100001
16	四通阀组件	1	201695030868
16.1	四通阀	1	201600600066
16.2	四通阀	1	201600600065
16.3	电磁四通阀线圈	2	201600600103
16.4	单向阀	1	201600810001
16.5	单通电磁阀	1	201600600032
16.6	单通电磁阀线圈	1	201600601505
17	高压阀组件	1	201695030820
17.1	低压阀(英制)	1	201600770304
17.2	过滤器	1	201600900056
18	油平衡阀组件	1	201695030822
18.1	低压阀	1	201600720090
19	气平衡阀组件	1	201695030825
19.1	低压阀	1	201600720428
20	排气管组件	1	201695030860
20.1	单向阀	3	201600800027
20.2	压力控制器	1	202301820082
21	贮液灌接管组件	1	201695030855
21.1	单通电磁阀	1	201600600094
21.2	单通电磁阀线圈	1	201600601505
21.3	单向阀	1	201600810001

22	回气管组件	1	201695030884
22.1	压力控制器	1	202301820081
22.2	过滤器	1	201600900058
22.3	单通电磁阀	2	201600600032
22.4	单通电磁阀线圈	2	201600601505
23	低压阀组件	1	201695030817
23.1	球阀	1	201600810006
23.2	过滤器	1	201600900058
24	右前板	1	201295030804
25	左前板	1	201295030893
26	回油毛细管组件	1	201695030852
26.1	过滤器	1	201600900055
27	汽液分离器	1	201601100022
28	底盘焊合件	1	201295030842
29	涡旋压缩机	2	201400410760
30	变频涡旋压缩机	1	201400410730
31	左前支撑板焊合件	1	201295030820
32	下冷凝器部件	1	201595030800
33	左铁丝网	1	201295030827
34	电器盒上支撑板	1	201295000076
35	上冷凝器部件	1	201595030802
36	左后支撑板焊合件	1	201295030818
37	电机支架 I 组件	1	201295030807
38	电机支架支撑板部件	1	201295010045
39	电机支架 II 组件	1	201295030806
40	异步电机	2	202400420231
41	左上挡风板组件	1	201295030814
42	顶盖支撑 II	1	201295030828
43	轴流风叶	2	201100300205
44	顶盖支撑 I	1	201295030829
45	后挡风板组件	1	201295030812
46	前后支撑板	2	201295030841
47	雪种	18kg	200500100001
48	压缩机电加热带	3	202495030816
49	排气温度传感器部装件	1	202450200313
50	室温传感器组件 (RoHS)	1	202301300198
51	室外管温传感器部装件	1	202450200331

二、直流变频中央空调爆炸图及明细

1. MDV-252(8)W/DSN1-840(210095100100)

MDV-280(10)W/DSN1-840(210095100110)

爆炸图：

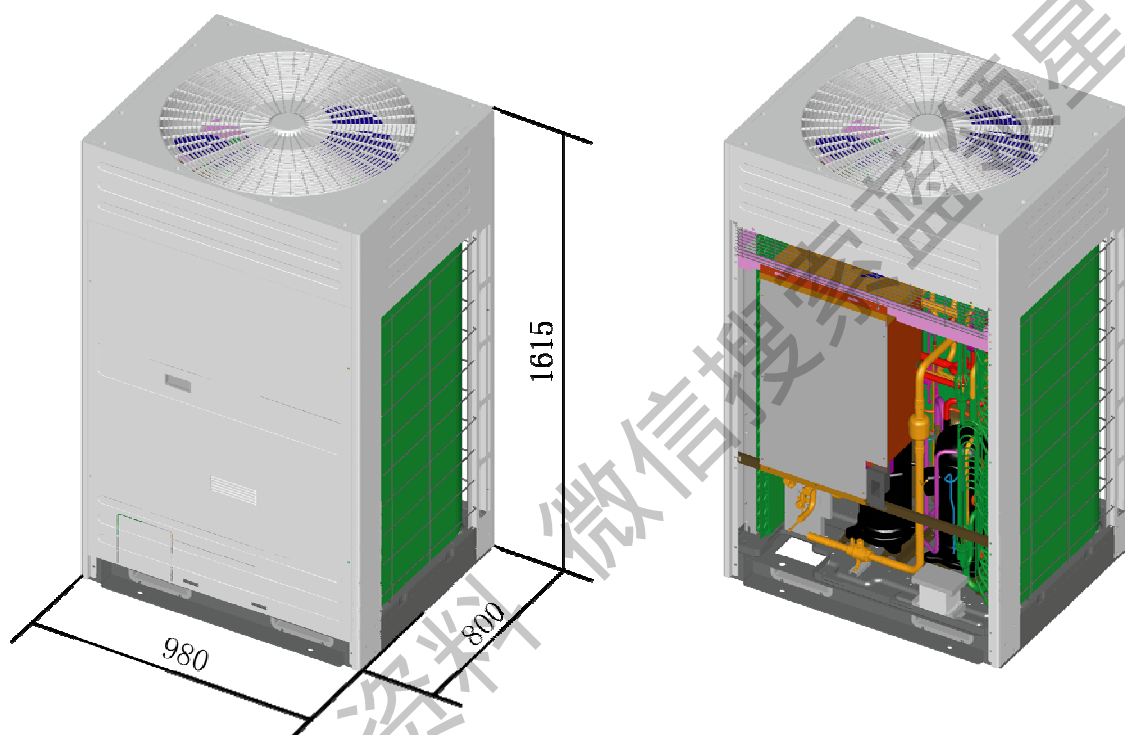

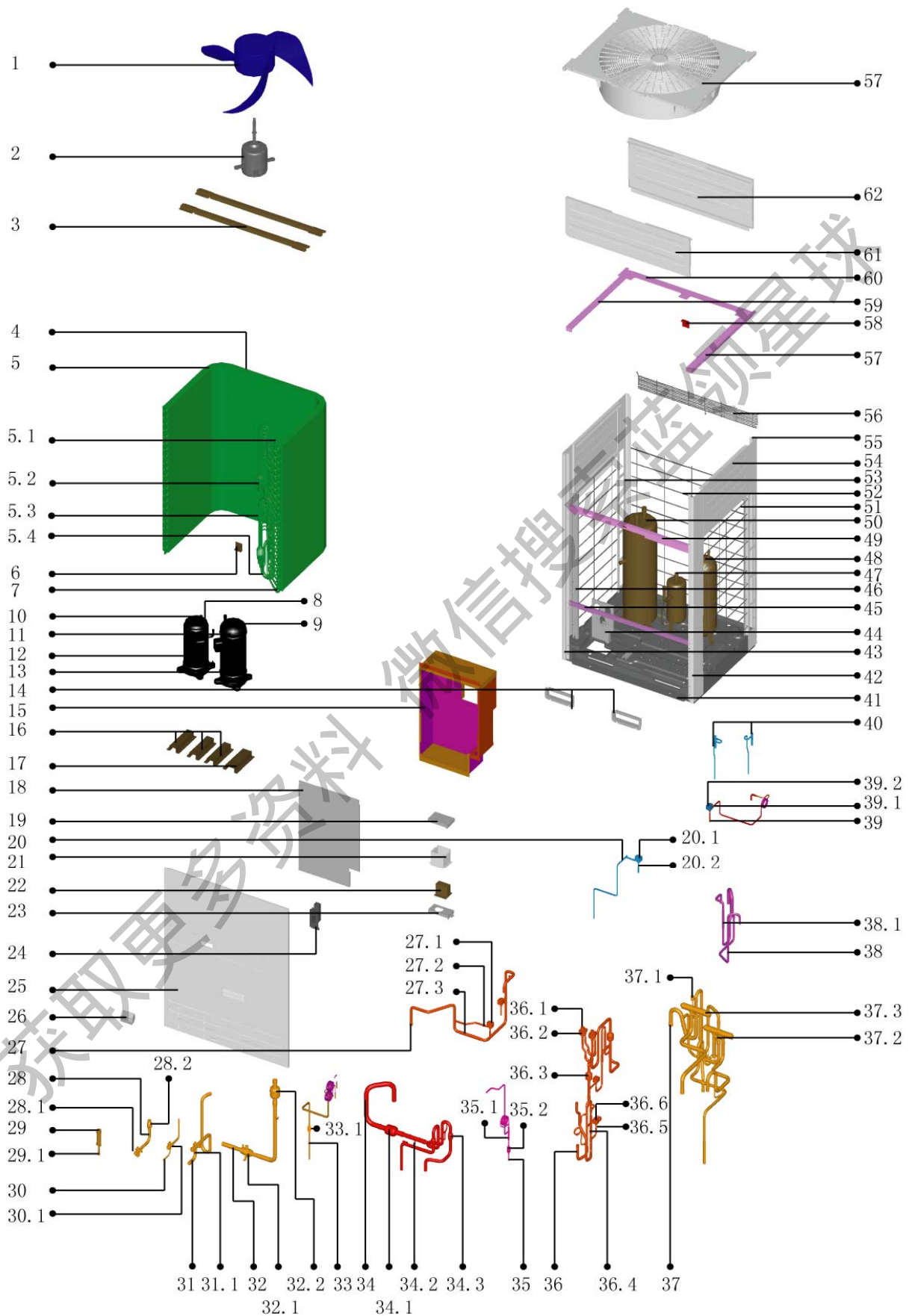

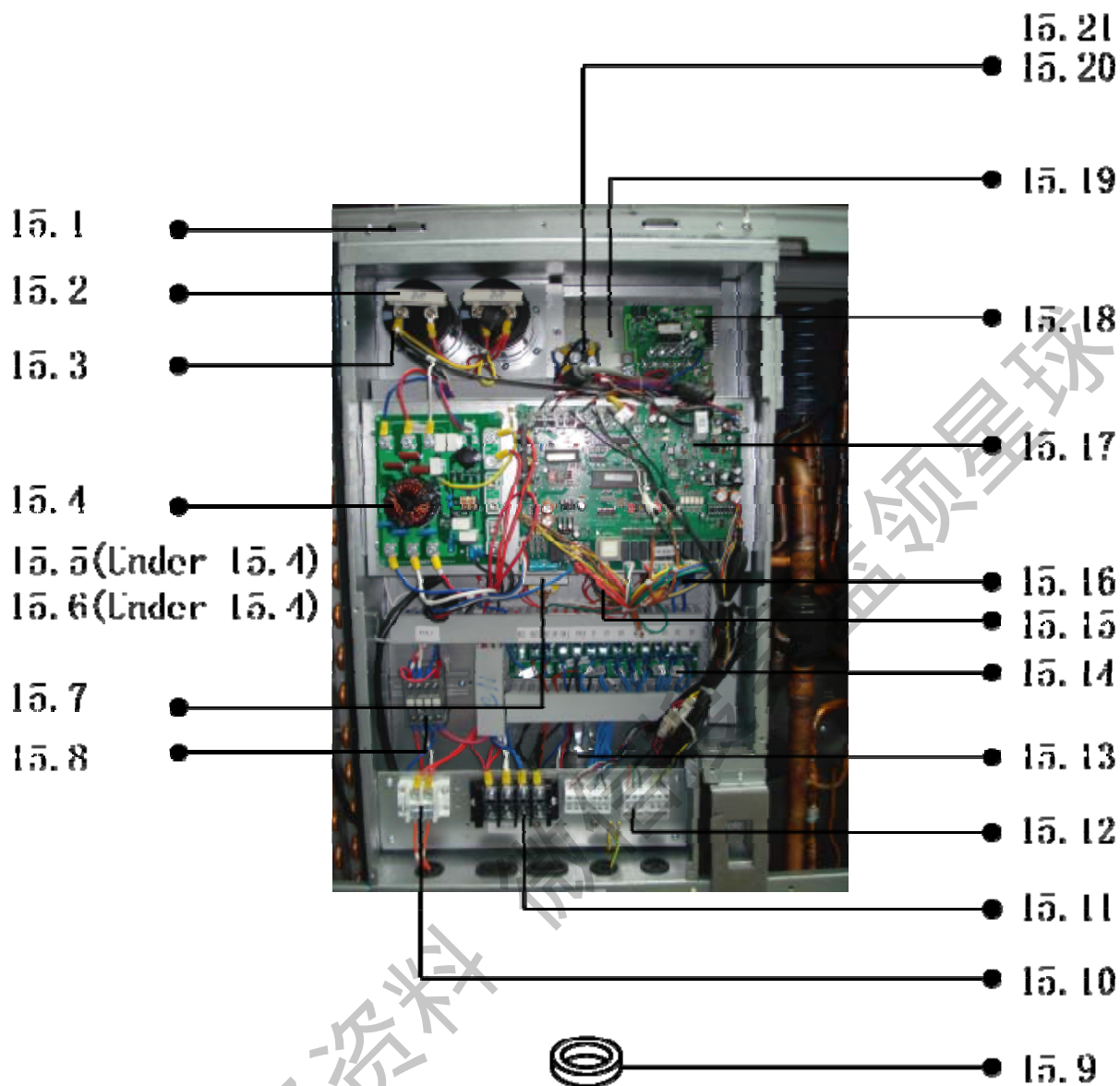

1. 1 MDV-252(8)W/DSN1-840(210095100100) 物料明细:

序号	零部件名称	数量	
1	轴流风叶	1	201100300203
2	异步电机	1	202400400031
3	电机支架焊合件	2	201295590017
4	室外环境温度传感器部装件	1	202450200314
5	冷凝器部件	1	201595190001
5.1	上冷凝器输入管组件	1	201695190042
5.2	冷凝器输出管组件	1	201695190046
5.3	冷凝器输出管组件	1	201695590146
5.4	下冷凝器输入管组件	1	201695190038
6	冷凝器固定板组件 I	1	201295100040
7	室外管温传感器部装件	1	202450200331
8	排气温度传感器部装件	1	202450200313
9	排气温度传感器部装件	1	202395020902
10	直流变频压缩机(日立)	1	201400410480
11	涡旋压缩机(日立)	1	201400410490
12	压缩机电加热带	1	202403100170
13	压缩机电加热带	1	202495030816
14	底脚保护板	4	201195590001
15	室外电控盒组件(10HP)	1	203395100110
15.1	电器箱体焊合件	1	201295030803
15.2	水泥电阻	2	202300100906
15.3	铝电解电容器	2	202300300109
15.4	室外滤波板组件	1	201395030801
15.5	热敏电阻	2	202300130008
15.6	压缩机电容	1	202401090058
15.7	变压器	1	202300900109
15.8	接触器	2	202300850043
15.9	磁环	1	202301000005
15.10	接线座	1	202301450131
15.11	大四位接线座	1	202301450112
15.12	接线座	2	202301450125
15.13	压缩机电容	1	202401000410
15.14	负载转接板	1	201395030802
15.15	变压器	1	202300900150

15.16	继电器	2	202300800071
15.17	V4 主控板组件	1	201395100130
15.18	75A 变频模块组件	1	201319990010
15.19	散热器	1	202301900048
15.20	三相桥堆	1	202300500326
15.21	单相桥堆	1	202300500331
16	压缩机底座焊合件	3	201295190010
17	压缩机底座焊合件	1	201295190008
18	电器盒盖	1	201295030839
19	电感上盖	1	201295190022
20	油平衡电磁阀组件	1	201695190012
20.1	单通电磁阀	1	201600600081
20.2	单通电磁阀线圈	1	201600600214
21	电感围板	1	201250200306
22	大电感	1	202301000241
23	电感底座	1	201295100083
24	通风管焊接件	1	201295100080
25	前盖板焊合件	1	201295590054
26	提手	1	201148700002
27	贮液灌接管组件	1	201695190004
27.1	单通电磁阀线圈	2	201600600214
27.2	单通电磁阀	2	201600600080
27.3	单向阀	1	201600810001
28	高压阀组件	1	201695590087
28.1	低压阀	1	201600720193
28.2	过滤器	1	201600900056
29	表接头组件	1	201695590078
29.1	表接头	1	201601200004
30	油平衡阀组件	1	201695590224
30.1	低压阀	1	201600710108
31	气平衡阀组件	1	201695190055
31.1	低压阀	1	201600710109
32	球阀组件	1	201695190048
32.1	球阀	1	201600790123
32.2	过滤器	1	201600900101
33	回油毛细管组件	1	201695190000
33.1	过滤器	1	201600900055

34	回气管组件	1	201695190018
34.1	过滤器	1	201600900101
34.2	压力控制器	1	202301820028
34.3	过滤器	2	201600900056
35	油平衡毛细管组件	1	201695190015
35.1	单向阀	1	201600800033
35.2	过滤器	1	201600900067
36	膨胀阀组件	1	201695190024
36.1	电子膨胀阀	2	201601300021
36.2	电子膨胀阀线圈	2	201601390007
36.3	过滤器	2	201600900008
36.4	单向阀	3	201600800027
36.5	单通电磁阀	2	201600600080
36.6	单通电磁阀线圈	2	201600600214
37	四通阀组件	1	201695190027
37.1	压力控制器	1	202301820020
37.2	四通阀线圈	2	201600600113
37.3	四通阀	2	201600600110
38	排气管组件	1	201695190008
38.1	单向阀	2	201600800027
39	喷液毛细管组件	1	201695190002
39.1	单通电磁阀	1	201600600081
39.2	单通电磁阀线圈	1	201600600214
40	均油管组件	2	201695190016
41	底盘部件	1	201295190009
42	右前支撑板焊合件	1	201295590030
43	左前支撑板焊合件	1	201295590029
44	阀安装板组件	1	201295590032
45	电控盒下安装板	1	201295590025
46	冷凝器左右密封板	2	201295590026
47	油分离器	1	201601100031
48	贮液罐	1	201601010007
49	电控盒上安装板	1	201295590024
50	气液分离器	1	201601100042
51	左右铁丝网	2	201295590009
52	后铁丝网	1	201295590010
53	左后支撑板	1	201295590027

54	左右盖板	2	201295590012
55	右后支撑板	1	201295590028
56	风轮防护网	1	201295590043
57	电机支架左安装板组件	1	201295590018
58	冷凝器固定板组件 II	1	201295100041
59	电机支架右安装板组件	1	201295590021
60	冷凝器密封板组件	1	201295590015
61	前上盖板组件	1	201295590053
62	后盖板	1	201295590013
63	塑料顶盖组件	1	201195590002

1.2 MDV-280(10)W/DSN1-840(210095100110) 物料明细:

序号	零部件名称	数量	
1	轴流风叶	1	201100300203
2	异步电机	1	202400400031
3	电机支架焊合件	2	201295590017
4	室外环境温度传感器部装件	1	202450200314
5	冷凝器部件	1	201595190001
5.1	上冷凝器输入管组件	1	201695190042
5.2	冷凝器输出管组件	1	201695190046
5.3	冷凝器输出管组件	1	201695590146
5.4	下冷凝器输入管组件	1	201695190038
6	冷凝器固定板组件 I	1	201295100040
7	室外管温传感器部装件	1	202450200331
8	排气温度传感器部装件	1	202450200313
9	排气温度传感器部装件	1	202395020902
10	直流变频压缩机(日立)	1	201400410480
11	涡旋压缩机(日立)	1	201400400060
12	压缩机电加热带	1	202403100170
13	压缩机电加热带	1	202495030816
14	底脚保护板	4	201195590001
15	室外电控盒组件(10HP)	1	203395100110
15.1	电器箱体焊合件	1	201295030803
15.2	水泥电阻	2	202300100906
15.3	铝电解电容器	2	202300300109
15.4	室外滤波板组件	1	201395030801

15.5	热敏电阻	2	202300130008
15.6	压缩机电容	1	202401090058
15.7	变压器	1	202300900109
15.8	接触器	2	202300850043
15.9	磁环	1	202301000005
15.10	接线座	1	202301450131
15.11	大四位接线座	1	202301450112
15.12	接线座	2	202301450125
15.13	压缩机电容	1	202401000410
15.14	负载转接板	1	201395030802
15.15	变压器	1	202300900150
15.16	继电器	2	202300800071
15.17	V4 主控板组件	1	201395100130
15.18	75A 变频模块组件	1	201319990010
15.19	散热器	1	202301900048
15.20	三相桥堆	1	202300500326
15.21	单相桥堆	1	202300500331
16	压缩机底座焊合件	3	201295190010
17	压缩机底座焊合件	1	201295190008
18	电器盒盖	1	201295030839
19	电感上盖	1	201295190022
20	油平衡电磁阀组件	1	201695190012
20.1	单通电磁阀	1	201600600081
20.2	单通电磁阀线圈	1	201600600214
21	电感围板	1	201250200306
22	大电感	1	202301000241
23	电感底座	1	201295100083
24	通风管焊接件	1	201295100080
25	前盖板焊合件	1	201295590054
26	提手	1	201148700002
27	贮液灌接管组件	1	201695190004
27.1	单通电磁阀线圈	2	201600600214
27.2	单通电磁阀	2	201600600080
27.3	单向阀	1	201600810001
28	高压阀组件	1	201695590087
28.1	低压阀	1	201600720193
28.2	过滤器	1	201600900056

29	表接头组件	1	201695590078
29.1	表接头	1	201601200004
30	油平衡阀组件	1	201695590224
30.1	低压阀	1	201600710108
31	气平衡阀组件	1	201695190055
31.1	低压阀	1	201600710109
32	球阀组件	1	201695190048
32.1	球阀	1	201600790123
32.2	过滤器	1	201600900101
33	回油毛细管组件	1	201695190000
33.1	过滤器	1	201600900055
34	回气管组件	1	201695190018
34.1	过滤器	1	201600900101
34.2	压力控制器	1	202301820028
34.3	过滤器	2	201600900056
35	油平衡毛细管组件	1	201695190015
35.1	单向阀	1	201600800033
35.2	过滤器	1	201600900067
36	膨胀阀组件	1	201695190024
36.1	电子膨胀阀	2	201601300021
36.2	电子膨胀阀线圈	2	201601390007
36.3	过滤器	2	201600900008
36.4	单向阀	3	201600800027
36.5	单通电磁阀	2	201600600080
36.6	单通电磁阀线圈	2	201600600214
37	四通阀组件	1	201695190027
37.1	压力控制器	1	202301820020
37.2	四通阀线圈	2	201600600113
37.3	四通阀	2	201600600110
38	排气管组件	1	201695190008
38.1	单向阀	2	201600800027
39	喷液毛细管组件	1	201695190002
39.1	单通电磁阀	1	201600600081
39.2	单通电磁阀线圈	1	201600600214
40	均油管组件	2	201695190016
41	底盘部件	1	201295190009
42	右前支撑板焊合件	1	201295590030

43	左前支撑板焊合件	1	201295590029
44	阀安装板组件	1	201295590032
45	电控盒下安装板	1	201295590025
46	冷凝器左右密封板	2	201295590026
47	油分离器	1	201601100031
48	贮液罐	1	201601010007
49	电控盒上安装板	1	201295590024
50	气液分离器	1	201601100042
51	左右铁丝网	2	201295590009
52	后铁丝网	1	201295590010
53	左后支撑板	1	201295590027
54	左右盖板	2	201295590012
55	右后支撑板	1	201295590028
56	风轮防护网	1	201295590043
57	电机支架左安装板组件	1	201295590018
58	冷凝器固定板组件 II	1	201295100041
59	电机支架右安装板组件	1	201295590021
60	冷凝器密封板组件	1	201295590015
61	前上盖板组件	1	201295590053
62	后盖板	1	201295590013
63	塑料顶盖组件	1	201195590002

2. MDV-335 (12) W/DSN1-830 (210095100200)

MDV-400 (14) W/DSN1-830 (210095100130)

MDV-450 (16) W/DSN1-830 (210095100140)

爆炸图:

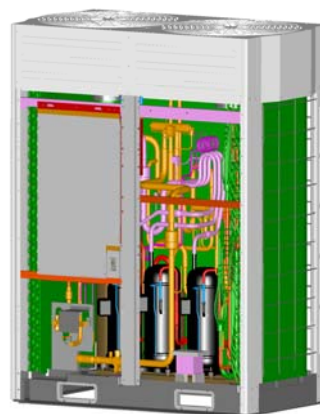
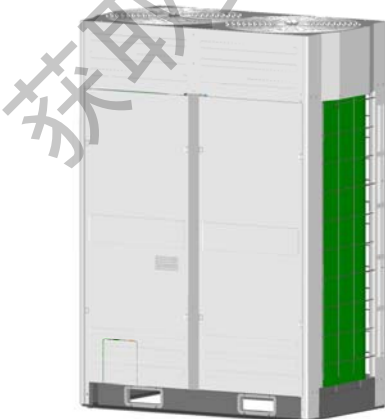

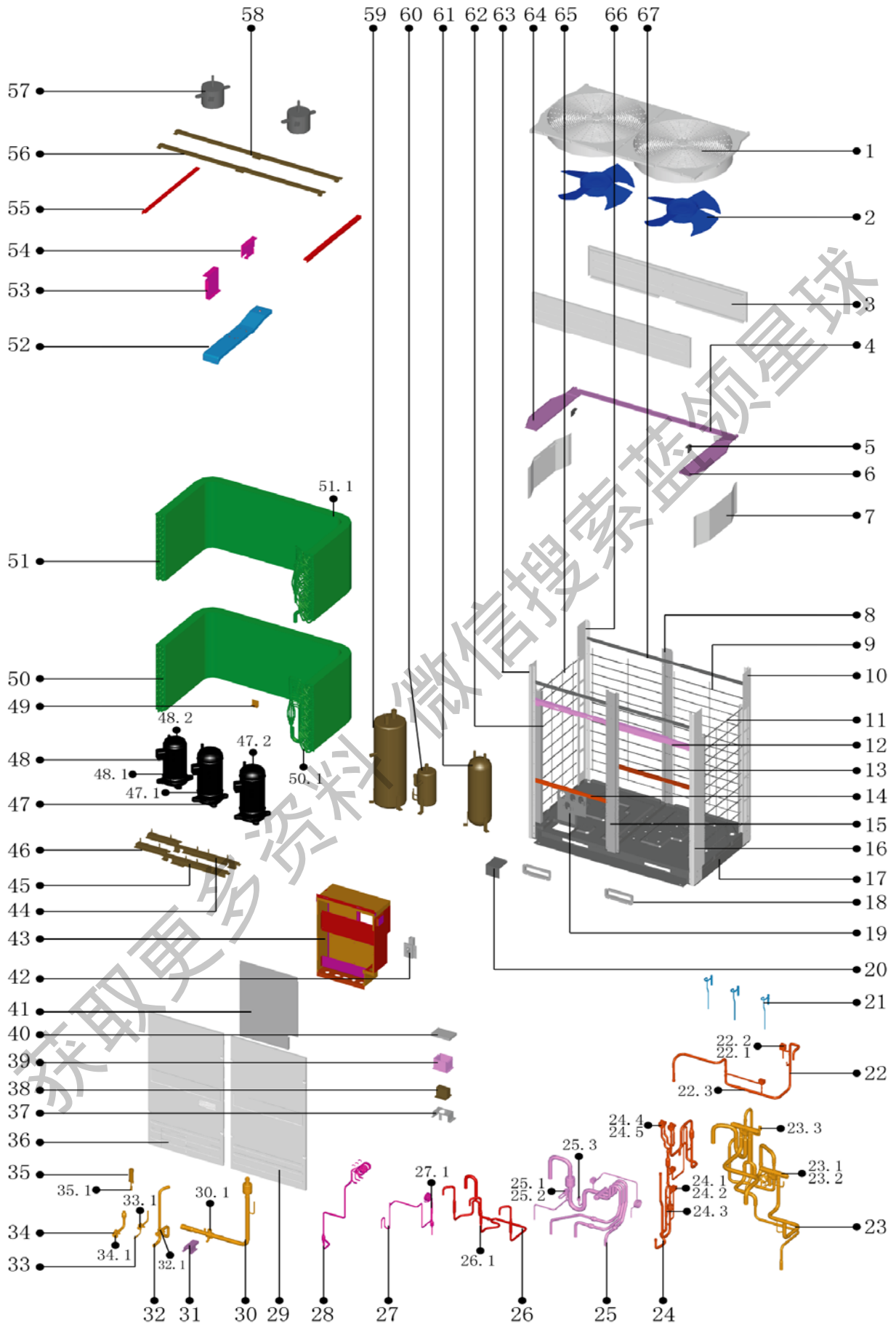

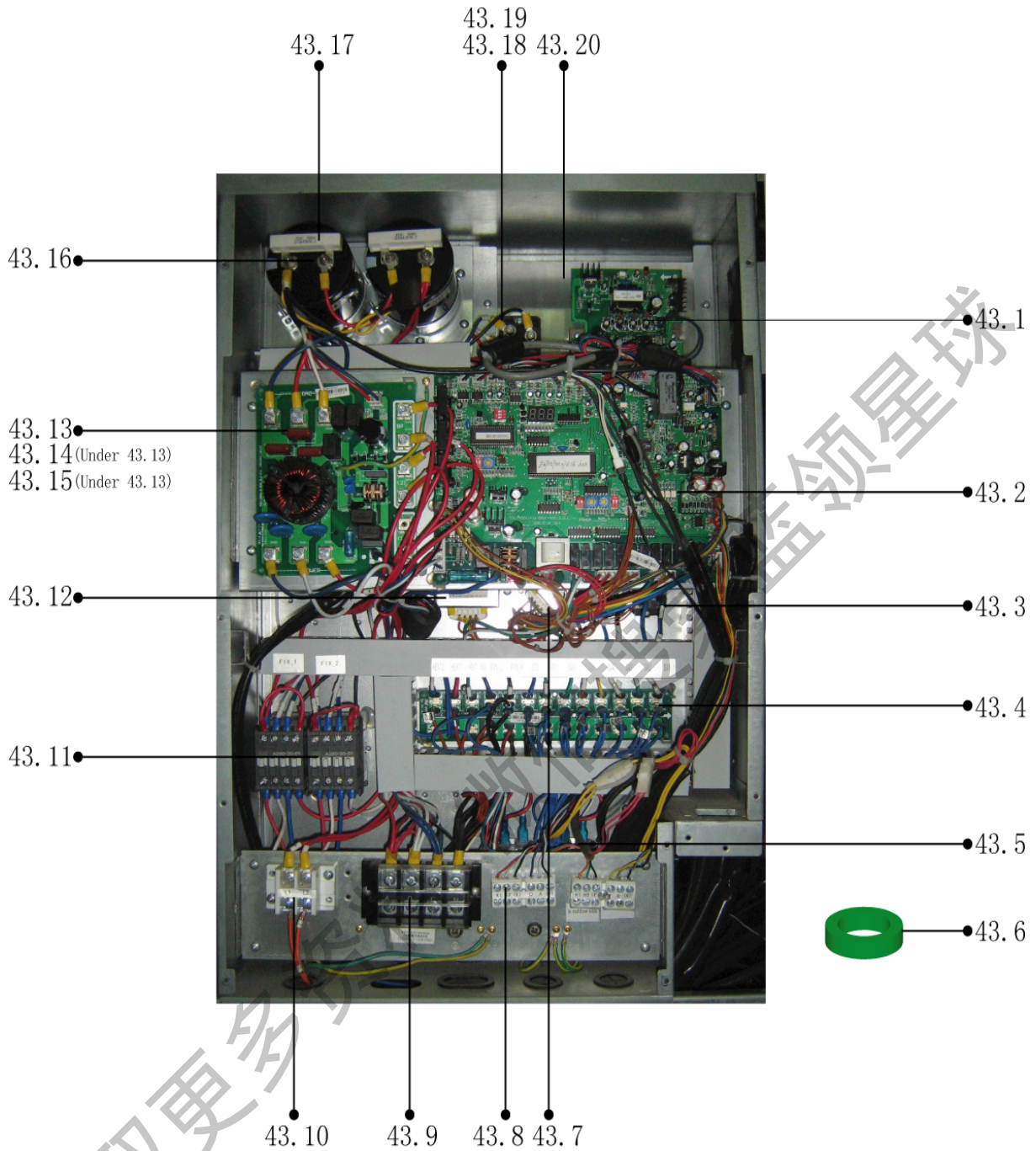

2. 1 MDV-335 (12) W/DSN1-830 (210095100200) 物料明细

序号	零部件名称	数量	
1	顶盖	2	201195030800
2	轴流风叶	2	201100300205
3	上盖板	2	201295030824
4	后挡风板组件	1	201295030812

5	右上挡风板组件	1	201295030810
6	侧盖板焊合件	2	201295100006
7	后中间支撑板	1	201295030825
8	保护网	2	201295000008
9	前后支撑板	2	201295030841
10	右后支撑板焊合件	1	201295030817
11	冷凝器侧挡板	2	201295000079
12	右铁丝网	1	201295030826
13	膨胀阀固定板架	1	201295000013
14	前中间支撑板焊合件	1	201295030816
15	底盘焊合件	1	201295100146
16	右前支撑板焊合件	1	201295030819
17	底脚保护板	4	201195590001
18	阀安装板盖	1	201295030822
19	通风管焊接件	1	201295000061
20	均油管组件	2	201695190016
21	贮液罐接管组件	1	201695100001
21.1	单通电磁阀	2	201600600080
21.2	单通电磁阀线圈	2	201600600214
21.3	单向阀	1	201600810001
22	四通阀组件	1	201695100212
22.1	四通阀	2	201600600110
22.2	四通阀线圈	2	201600600113
22.3	压力控制器(高压)	1	202301820020
23	膨胀阀组件	1	201695100162
23.1	单通电磁阀	2	201600600080
23.2	单通电磁阀线圈	2	201600600214
23.3	单向阀	3	201600800027
23.4	电子膨胀阀	2	201601300021
23.5	电子膨胀阀线圈	2	201601390007
24	回气管组件	1	201695100220
24.1	单通电磁阀	2	201600600081
24.2	单通电磁阀线圈	2	201600600214
24.3	压力控制器(低压)	1	202301820028
25	回油毛细管组件	1	201695100207
26	油平衡接管组件	1	201695100182
26.1	单向阀	1	201600800033

27	排气管组件	1	201695100209
27.1	单向阀	2	201600800027
28	低压阀组件	1	201695100205
28.1	球阀	1	201600790123
29	球阀支撑组件	1	201295030821
30	气平衡阀组件	1	201695100185
30.1	低压阀	1	201600710109
31	油平衡阀组件	1	201695100187
31.1	低压阀	1	201600710108
32	高压阀组件	1	201695100203
32.1	低压阀	1	201600720193
33	表接头组件	1	201695590078
33.1	表接头	1	201601200004
34	左前板	1	201295030893
35	右前板	1	201295030804
36	电感底座	1	201295020911
37	大电感	1	202301000241
38	电感围板	1	201250200306
39	电器盒盖	1	201295030839
40	电感上盖	1	201295190022
41	室外电控盒组件	1	203395100004
41.1	75A 变频模块组件	1	201319990010
41.2	主控板组件	1	201395100130
41.3	继电器	2	202300800071
41.4	负载转接板	1	201395030802
41.5	风机电容	2	202401000303
41.6	磁环	1	202301000005
41.7	变压器	1	202300900150
41.8	接线座	2	202301450125
41.9	大四位接线座	1	202301450112
41.10	接线座	1	202301450131
41.11	接触器	2	202300850043
41.12	变压器	1	202300900109
41.13	室外滤波板组件	1	201395030801
41.14	热敏电阻	2	202300130008
41.15	压缩机电容	1	202401090058
41.16	铝电解电容器	2	202300300109

41.17	水泥电阻	2	202300100906
41.18	三相桥堆	1	202300500326
41.19	单相桥堆	1	202300500331
41.20	散热器	1	202301900048
42	压缩机支撑组件 II	1	201295100142
43	压缩机支撑组件 III	1	201295100144
44	压缩机支撑组件 I	2	201295100140
45	压缩机(变频)	1	201400400060
45.1	压缩机电加热带	1	202403100170
45.2	排气温度传感器部装件	1	202450200313
46	压缩机(定频)	1	201400410480
46.1	压缩机电加热带	1	202495030816
46.2	排气温度传感器部装件	1	202395020902
47	冷凝器固定板组件 I	1	201295100040
48	冷凝器部件	1	201595100001
48.1	室外环境温度传感器部装件	1	202450200314
48.2	室外管温传感器部装件	1	202450200331
49	气液分离器	1	201601100042
50	电机支架支撑板部件	1	201295010045
51	顶盖支撑 II	1	201295030828
52	顶盖支撑 I	1	201295030829
53	电机支架支撑组件	2	201295030808
54	电机支架 I 组件	1	201295030807
55	异步电机	2	202400420230
56	电机支架 II 组件	1	201295030806
57	油分离器	1	201601100031
58	贮液罐	1	201601010007
59	阀安装板	1	201295100001
60	电器盒下支承板	1	201295000011
61	左前支撑板焊合件	1	201295030820
62	左上挡风板组件	1	201295030814
63	左铁丝网	1	201295030827
64	左后支撑板焊合件	1	201295030818
65	电器盒上支撑板	1	201295000076
66	冷凝器固定板组件 II	3	201295100041

2. 2 MDV-400(14)W/DSN1-830(210095100130) 物料明细

序号	零部件名称	数量	
1	顶盖	2	201195030800
2	轴流风叶	2	201100300205
3	上盖板	2	201295030824
4	后挡风板组件	1	201295030812
5	冷凝器固定板组件 II	3	201295100041
6	右上挡风板组件	1	201295030810
7	侧盖板焊合件	2	201295100006
8	后中间支撑板	1	201295030825
9	保护网	2	201295000008
10	右后支撑板焊合件	1	201295030817
11	右铁丝网	1	201295030826
12	电器盒上支撑板	1	201295000076
13	膨胀阀固定板架	1	201295000013
14	电器盒下支承板	1	201295000011
15	前中间支撑板焊合件	1	201295030816
16	右前支撑板焊合件	1	201295030819
17	底盘焊合件	1	201295100146
18	底脚保护板	4	201195590001
19	阀安装板	1	201295100001
20	阀安装板盖	1	201295030822
21	均油管组件	3	201695190016
22	贮液罐接管组件	1	201695100176
22.1	单通电磁阀	2	201600600080
22.2	单通电磁阀线圈	2	201600600214
22.3	单向阀	1	201600810001
23	四通阀组件	1	201695100149
23.1	四通阀	2	201600600110
23.2	四通阀线圈	2	201600600113
23.3	压力控制器(高压)	1	202301820020
24	膨胀阀组件	1	201695100162
24.1	单通电磁阀	2	201600600080
24.2	单通电磁阀线圈	2	201600600214
24.3	单向阀	3	201600800027
24.4	电子膨胀阀	2	201601300021

24.5	电子膨胀阀线圈	2	201601390007
25	回气管组件	1	201695100140
25.1	单通电磁阀	2	201600600081
25.2	单通电磁阀线圈	2	201600600214
25.3	压力控制器(低压)	1	202301820028
26	排气管组件	1	201695100169
26.1	单向阀	3	201600800027
27	油平衡接管组件	1	201695100182
27.1	单向阀	1	201600800033
28	回油毛细管组件	1	201695100179
29	右前板	1	201295030804
30	低压阀组件	1	201695100188
30.1	球阀	1	201600810007
31	球阀支撑组件	1	201295030821
32	气平衡阀组件	1	201695100185
32.1	低压阀	1	201600710109
33	油平衡阀组件	1	201695100187
33.1	低压阀	1	201600710108
34	高压阀组件	1	201695590074
34.1	低压阀	1	201600710615
35	表接头组件	1	201695590189
35.1	表接头	1	201601200004
36	左前板	1	201295030893
37	电感底座	1	201295020911
38	大电感	1	202301000241
39	电感围板	1	201250200306
40	电感上盖	1	201295190022
41	电器盒盖	1	201295030839
42	通风管焊接件	1	201295000061
43	电控盒组件	1	203395100130
43.1	75A 变频模块组件	1	201319990010
43.2	主控板组件	1	201395100130
43.3	继电器	2	202300800071
43.4	负载转接板	1	201395030802
43.5	风机电容	2	202401000303
43.6	磁环	2	202301000005
43.7	变压器	1	202300900150

43.8	接线座	2	202301450125
43.9	大四位接线座	1	202301450112
43.10	接线座	1	202301450131
43.11	接触器	3	202300850043
43.12	变压器	1	202300900109
43.13	室外滤波板组件	1	201395030801
43.14	热敏电阻	2	202300130008
43.15	压缩机电容	1	202401090058
43.16	铝电解电容器	2	202300300109
43.17	水泥电阻	2	202300100906
43.18	三相桥堆	1	202300500326
43.19	单相桥堆	1	202300500331
43.20	散热器	1	202301900048
44	压缩机支撑组件 II	1	201295100142
45	压缩机支撑组件 III	1	201295100144
46	压缩机支撑组件 I	2	201295100140
47	压缩机(定频)	2	201400410490
47.1	压缩机电加热带	2	202495030816
47.2	排气温度传感器部装件	2	202395020902
48	压缩机(变频)	1	201400410480
48.1	压缩机电加热带	1	202403100170
48.2	排气温度传感器部装件	1	202450200313
49	冷凝器固定板组件 I	1	201295100040
50	下冷凝器部件	1	201595100140
50.1	室外管温传感器部装件	1	202450200331
51	上冷凝器部件	1	201595100141
51.1	室外环境温度传感器部装件	1	202450200314
52	电机支架支撑板部件	1	201295010045
53	顶盖支撑 II	1	201295030828
54	顶盖支撑 I	1	201295030829
55	电机支架支撑组件	2	201295030808
56	电机支架 I 组件	1	201295030807
57	异步电机	2	202400420231
58	电机支架 II 组件	1	201295030806
59	气液分离器	1	201601100039
60	油分离器	1	201601100031
61	贮液罐	1	201601000027

62	冷凝器侧挡板	2	201295000079
63	左前支撑板焊合件	1	201295030820
64	左上挡风板组件	1	201295030814
65	左铁丝网	1	201295030827
66	左后支撑板焊合件	1	201295030818
67	前后支撑板	2	201295030841

2.3 MDV-450(16)W/DSN1-830(210095100140) 物料明细

序号	零部件名称	数量	
1	顶盖	2	201195030800
2	轴流风叶	2	201100300205
3	上盖板	2	201295030824
4	后挡风板组件	1	201295030812
5	冷凝器固定板组件 II	3	201295100041
6	右上挡风板组件	1	201295030810
7	侧盖板焊合件	2	201295100006
8	后中间支撑板	1	201295030825
9	保护网	2	201295000008
10	右后支撑板焊合件	1	201295030817
11	右铁丝网	1	201295030826
12	电器盒上支撑板	1	201295000076
13	膨胀阀固定板架	1	201295000013
14	电器盒下支承板	1	201295000011
15	前中间支撑板焊合件	1	201295030816
16	右前支撑板焊合件	1	201295030819
17	底盘焊合件	1	201295100146
18	底脚保护板	4	201195590001
19	阀安装板	1	201295100001
20	阀安装板盖	1	201295030822
21	均油管组件	3	201695190016
22	贮液罐接管组件	1	201695100176
22.1	单通电磁阀	2	201600600080
22.2	单通电磁阀线圈	2	201600600214
22.3	单向阀	1	201600810001
23	四通阀组件	1	201695100149
23.1	四通阀	2	201600600110

23.2	四通阀线圈	2	201600600113
23.3	压力控制器(高压)	1	202301820020
24	膨胀阀组件	1	201695100162
24.1	单通电磁阀	2	201600600080
24.2	单通电磁阀线圈	2	201600600214
24.3	单向阀	3	201600800027
24.4	电子膨胀阀	2	201601300021
24.5	电子膨胀阀线圈	2	201601390007
25	回气管组件	1	201695100140
25.1	单通电磁阀	2	201600600081
25.2	单通电磁阀线圈	2	201600600214
25.3	压力控制器(低压)	1	202301820028
26	排气管组件	1	201695100169
26.1	单向阀	3	201600800027
27	油平衡接管组件	1	201695100182
27.1	单向阀	1	201600800033
28	回油毛细管组件	1	201695100179
29	右前板	1	201295030804
30	低压阀组件	1	201695100188
30.1	球阀	1	201600810007
31	球阀支撑组件	1	201295030821
32	气平衡阀组件	1	201695100185
32.1	低压阀	1	201600710109
33	油平衡阀组件	1	201695100187
33.1	低压阀	1	201600710108
34	高压阀组件	1	201695590074
34.1	低压阀	1	201600710615
35	表接头组件	1	201695590189
35.1	表接头	1	201601200004
36	左前板	1	201295030893
37	电感底座	1	201295020911
38	大电感	1	202301000241
39	电感围板	1	201250200306
40	电感上盖	1	201295190022
41	电器盒盖	1	201295030839
42	通风管焊接件	1	201295000061
43	电控盒组件	1	203395100130

43.1	75A 变频模块组件	1	201319990010
43.2	主控板组件	1	201395100130
43.3	继电器	2	202300800071
43.4	负载转接板	1	201395030802
43.5	风机电容	2	202401000303
43.6	磁环	2	202301000005
43.7	变压器	1	202300900150
43.8	接线座	2	202301450125
43.9	大四位接线座	1	202301450112
43.10	接线座	1	202301450131
43.11	接触器	3	202300850043
43.12	变压器	1	202300900109
43.13	室外滤波板组件	1	201395030801
43.14	热敏电阻	2	202300130008
43.15	压缩机电容	1	202401090058
43.16	铝电解电容器	2	202300300109
43.17	水泥电阻	2	202300100906
43.18	三相桥堆	1	202300500326
43.19	单相桥堆	1	202300500331
43.20	散热器	1	202301900048
44	压缩机支撑组件 II	1	201295100142
45	压缩机支撑组件 III	1	201295100144
46	压缩机支撑组件 I	2	201295100140
47	压缩机(定频)	2	201400400060
47.1	压缩机电加热带	2	202495030816
47.2	排气温度传感器部装件	2	202395020902
48	压缩机(变频)	1	201400410480
48.1	压缩机电加热带	1	202403100170
48.2	排气温度传感器部装件	1	202450200313
49	冷凝器固定板组件 I	1	201295100040
50	下冷凝器部件	1	201595100140
50.1	室外管温传感器部装件	1	202450200331
51	上冷凝器部件	1	201595100141
51.1	室外环境温度传感器部装件	1	202450200314
52	电机支架支撑板部件	1	201295010045
53	顶盖支撑 II	1	201295030828
54	顶盖支撑 I	1	201295030829

55	电机支架支撑组件	2	201295030808
56	电机支架 I 组件	1	201295030807
57	异步电机	2	202400420231
58	电机支架 II 组件	1	201295030806
59	气液分离器	1	201601100039
60	油分离器	1	201601100031
61	贮液罐	1	201601000027
62	冷凝器侧挡板	2	201295000079
63	左前支撑板焊合件	1	201295030820
64	左上挡风板组件	1	201295030814
65	左铁丝网	1	201295030827
66	左后支撑板焊合件	1	201295030818
67	前后支撑板	2	201295030841

三、全直流变速中央空调爆炸图及明细

1. MDV-252(8)W/DSN1-840(A)

MDV-280(10)W/DSN1-840(A)

爆炸图：

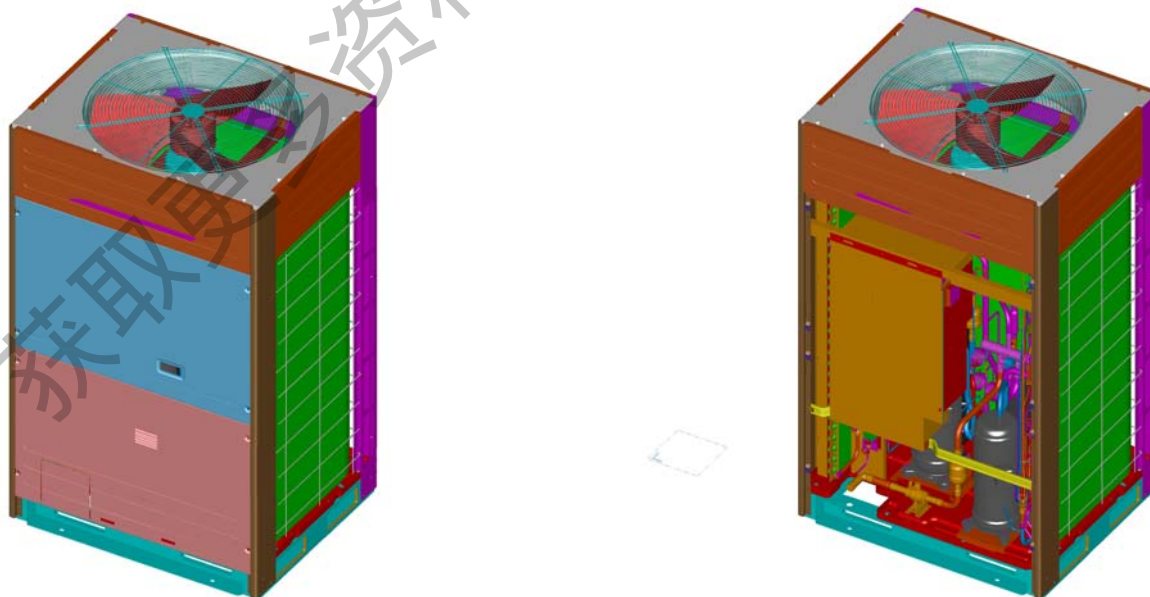

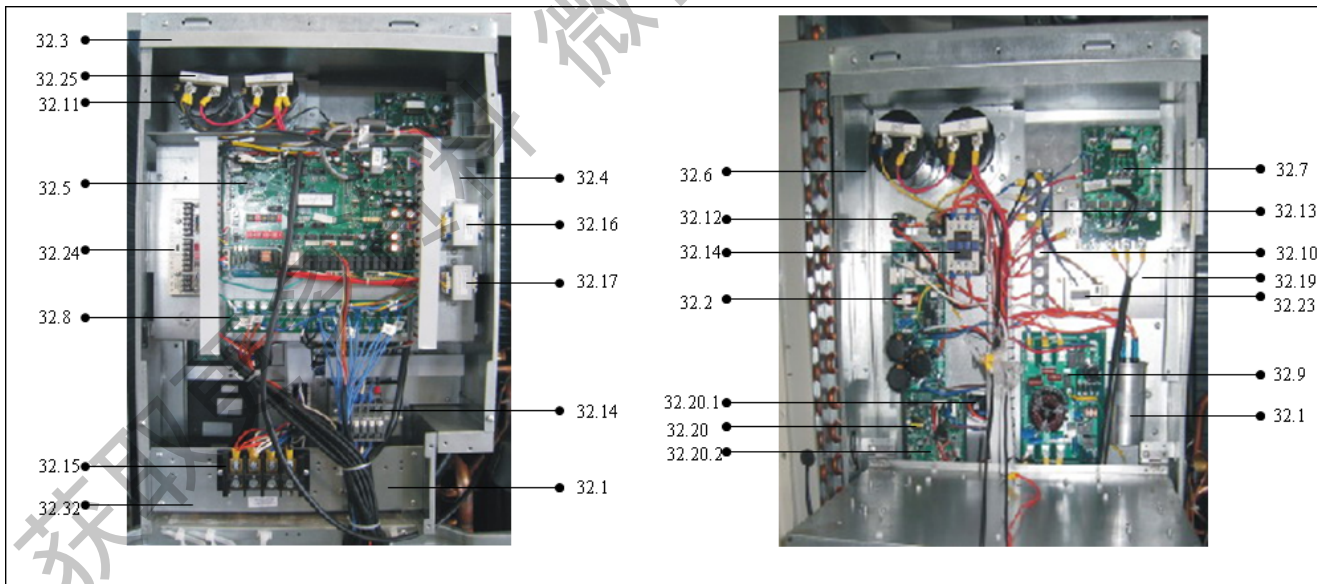
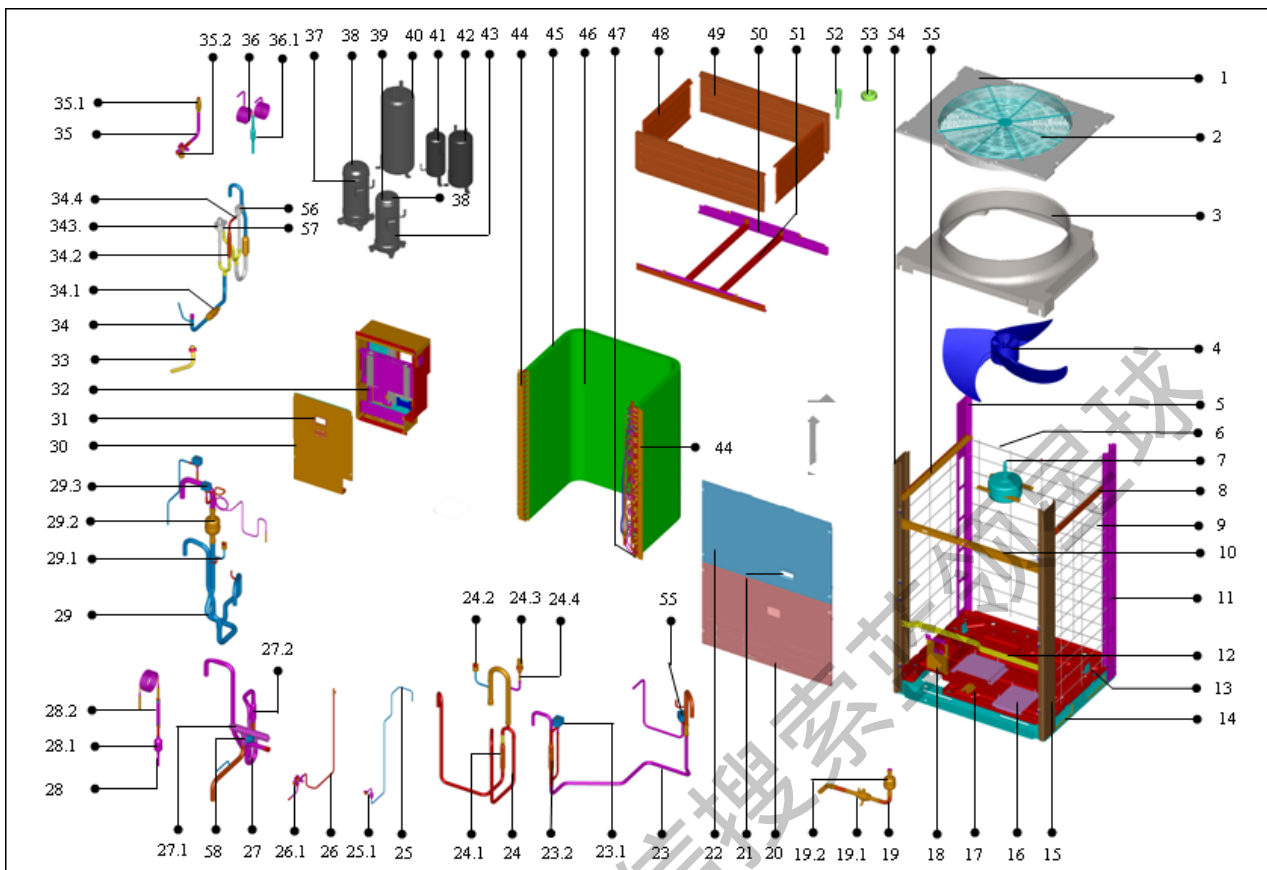

1. 1 MDV-252(8)W/DSN1-840(A) 物料明细

序号	零部件名称	数量	编码
1	塑料顶盖组件	1	201195100002
2	出风网罩(SB2014)	1	201295100199

3	导风圈组件	1	201195100001
4	轴流风叶 (RoHS)	1	201100300029
5	左后支撑板 (SB2014)	1	201295100185
6	后铁丝网 (SB2014)	1	201295100012
7	直流电机 (RoHS)	1	202400300026
8	冷凝器右压板	1	201295100272
9	左右铁丝网 (SB2014)	2	201295100011
10	电控盒上安装板	1	201295590079
11	右后支撑板 (SB2014)	1	201295100186
12	电控盒下安装板	1	201295100274
13	冷凝器固定板组件 I (SB2014)	2	201295100148
14	底盘部件 (SB2014)	1	201295100278
15	右前立柱组件 (SB2014)	1	201295190056
16	压缩机固定座组件 (SB2014)	2	201295100277
17	球阀安装座组件 (SB2014)	1	201295190023
18	阀安装板 (SB2014)	1	201295100273
19	球阀组件	1	201695100558
19.1	球阀 (RoHS)	1	201600790123
19.2	过滤器	1	201600900123
20	下面板组件 (SB2014)	1	201295190058
21	提手 (RoHS) (S2014)	1	201148700009
22	上面板 (SB2014)	1	201295190057
23	贮液罐接管组件	1	201695100574
23.1	单通电磁阀 (RoHS)	2	201600600080
23.2	单向阀 (RoHS)	1	201600800027
24	排气管组件	1	201695100594
24.1	单向阀 (RoHS)	1	201600800027
24.2	压力控制器 (RoHS)	1	202301820020
24.3	压力传感器 (RoHS)	1	202301300435
25	表接头组件	1	201695100564
25.1	表接头 (RoHS)	1	201601200003
25.2	过滤器 (RoHS)	1	201600900067
26	油平衡阀组件	1	201695100562
26.1	低压阀	1	201600710613
27	四通阀组件	1	201695100580
27.1	四通阀 (RoHS 整改, 原编码为 2160060062)	1	201600600110

27.2	单向阀 (RoHS)	1	201600800833
28	油平衡接管组件	1	201695100603
28.1	过滤器 (RoHS)	1	201600900067
28.2	单向阀 (RoHS)	1	201600800033
29	回气管组件	1	201695100586
29.1	压力控制器 (RoHS)	1	202301820028
29.2	过滤器	1	201600900123
29.3	单通电磁阀 (RoHS)	2	201600600081
30	电器盒盖组件	1	201295100275
31	点检窗体组件	1	201195100006
32	室外电控盒组件 (10HP)	1	203395100158
32.1	大电感 (RoHS)	1	202301000276
32.2	防雷击板组件 (商用) (RoHS)	1	201395500503
32.3	电器盒体焊合件 (RoHS)	1	201295100282
32.4	主电路安装板焊合件	1	201295100281
32.5	室外机主控板组件 (RoHS)	1	201395100153
32.6	电器安装板 (RoHS)	1	201295100280
32.7	50A 直流变频模块组件	1	201319900566
32.8	负载转接板 (RoHS)	1	201395030802
32.9	室外电源板组件 (插件, RoHS)	1	201395100155
32.10	单相桥堆 (RoHS)	1	202300500331
32.11	铝电解电容器 (RoHS)	2	202300300109
32.12	热敏电阻 (RoHS)	2	202300130008
32.13	三相桥堆 (RoHS)	1	202300500326
32.14	接触器 (RoHS)	2	202300850043
32.15	大四位接线座 (RoHS)	1	202301400051
32.16	变压器 (RoHS)	1	202300900109
32.17	变压器 (RoHS)	1	202300900150
32.18	压缩机电容 (Φ55) (RoHS)	1	202401090058
32.19	散热器 (RoHS)	1	202301900048
32.20	散热器组件 (RoHS)	1	202301901036
32.20.1	整流桥堆 (RoHS)	1	202300500328
32.20.2	直流风机模块板组件 (无模块) (RoHS)	1	201319900934
32.22	(客供) 接线座安装板 (RoHS)	1	201295030801
32.23	直流电源滤波板组件 (RoHS)	1	201319900914
32.24	中间接线板组件 (RoHS)	1	201395100156

32.25	水泥电阻	2	202300100906
33	连接管组件	1	201695100008
34	膨胀阀组件	1	201695100566
34.1	过滤器 (RoHS)	2	201600900008
34.2	单向阀 (RoHS)	1	201600800027
34.3	电子膨胀阀 (ROHS)	1	201601300021
34.4	单通电磁阀 (RoHS)	1	201600600080
35	高压阀组件	1	201695100742
35.1	过滤器 (RoHS)	1	201600900055
36	回油毛细管组件	1	201695100560
36.1	过滤器 (RoHS) (16.500/01)	1	201600980000
37	蜗旋压缩机 (R410A、小底脚) (带附件, RoHS) (日立)	1	201400420110
38	排气温度传感器部装件 (RoHS)	2	202395020902
39	直流变频压缩机 (R410A、小底脚) (带附件, RoHS) (日立)	1	201400400270
40	气液分离器 (RoHS)	1	201601100062
41	油分离器 (RoHS)	1	201601100031
42	贮液罐	1	201601010022
43	压缩机电加热带 (RoHS)	3	202403101240
44	冷凝器左右密封板 (SB2014)	2	201295100193
45	室温传感器组件 (RoHS)	1	202301300198
46	冷凝器部件	1	201595100156
47	管温传感器组件 (RoHS)	1	202301300439
48	左右盖板 (SB2014)	2	201295100206
49	前上盖板组件 (SB2014)	2	201295590143
50	电机支架 I (SB2014)	2	201295100204
51	电机支架 II 焊合件 (SB2014)	2	201295100205
52	表接头组件	1	201695590078
53	磁环 (RoHS)	1	202301000005
54	左前立柱组件 (SB2014)	1	201295190055
55	冷凝器左压板	1	201295100276
56	单通电磁阀线圈 (带螺钉, RoHS)	5	201600600153
57	电子膨胀阀线圈 (RoHS)	1	201601300516
58	四通阀线圈 (带螺钉, RoHS)	1	201600600113

1. 2 MDV-280(10)W/DSN1-840(A) 物料明细

序号	零部件名称	数量	编码
1	塑料顶盖组件	1	201195100002
2	出风网罩(SB2014)	1	201295100199
3	导风圈组件	1	201195100001
4	轴流风叶(RoHS)	1	201100300029
5	左后支撑板(SB2014)	1	201295100185
6	后铁丝网(SB2014)	1	201295100012
7	直流电机(RoHS)	1	202400300026
8	冷凝器右压板	1	201295100272
9	左右铁丝网(SB2014)	2	201295100011
10	电控盒上安装板	1	201295590079
11	右后支撑板(SB2014)	1	201295100186
12	电控盒下安装板	1	201295100274
13	冷凝器固定板组件 I(SB2014)	2	201295100148
14	底盘部件(SB2014)	1	201295100278
15	右前立柱组件(SB2014)	1	201295190056
16	压缩机固定座组件(SB2014)	2	201295100277
17	球阀安装座组件(SB2014)	1	201295190023
18	阀安装板(SB2014)	1	201295100273
19	球阀组件	1	201695100558
19.1	球阀(RoHS)	1	201600790123
19.2	过滤器	1	201600900123
20	下面板组件(SB2014)	1	201295190058
21	提手(RoHS)(S2014)	1	201148700009
22	上面板(SB2014)	1	201295190057
23	贮液罐接管组件	1	201695100574
23.1	单通电磁阀(RoHS)	2	201600600080
23.2	单向阀(RoHS)	1	201600800027
24	排气管组件	1	201695100594
24.1	单向阀(RoHS)	1	201600800027
24.2	压力控制器(RoHS)	1	202301820020
24.3	压力传感器(RoHS)	1	202301300435
25	表接头组件	1	201695100564
25.1	表接头(RoHS)	1	201601200003

26	油平衡阀组件	1	201695100562
26.1	低压阀	1	201600710613
27	四通阀组件	1	201695100580
27.1	四通阀 (RoHS 整改, 原编码为 2160060062)	1	201600600110
27.2	单向阀 (RoHS)	1	201600800833
28	油平衡接管组件	1	201695100603
28.1	过滤器 (RoHS)	1	201600900067
28.2	单向阀 (RoHS)	1	201600800033
29	回气管组件	1	201695100586
29.1	压力控制器 (RoHS)	1	202301820028
29.2	过滤器	1	201600900123
29.3	单通电磁阀 (RoHS)	2	201600600081
30	电器盒盖组件	1	201295100275
31	点检窗体组件	1	201195100006
32	室外电控盒组件 (10HP)	1	203395100158
32.1	大电感 (RoHS)	1	202301000276
32.2	防雷击板组件 (商用) (RoHS)	1	201395500503
32.3	电器箱体焊合件 (RoHS)	1	201295100282
32.4	主电路安装板焊合件	1	201295100281
32.5	室外机主控板组件 (RoHS)	1	201395100153
32.6	电器安装板 (RoHS)	1	201295100280
32.7	50A 直流变频模块组件	1	201319900566
32.8	负载转接板 (RoHS)	1	201395030802
32.9	室外电源板组件 (插件, RoHS)	1	201395100155
32.10	单相桥堆 (RoHS)	1	202300500331
32.11	铝电解电容器 (RoHS)	2	202300300109
32.12	热敏电阻 (RoHS)	2	202300130008
32.13	三相桥堆 (RoHS)	1	202300500326
32.14	接触器 (RoHS)	2	202300850043
32.15	大四位接线座 (RoHS)	1	202301400051
32.16	变压器 (RoHS)	1	202300900109
32.17	变压器 (RoHS)	1	202300900150
32.18	压缩机电容 ($\Phi 55$) (RoHS)	1	202401090058
32.19	散热器 (RoHS)	1	202301900048
32.20	散热器组件 (RoHS)	1	202301901036
32.20.1	整流桥堆 (RoHS)	1	202300500328

32. 20. 2	直流风机模块板组件(无模块) (RoHS)	1	201319900934
32. 22	(客供)接线座安装板 (RoHS)	1	201295030801
32. 23	直流电源滤波板组件 (RoHS)	1	201319900914
32. 24	中间接线板组件 (RoHS)	1	201395100156
32. 25	水泥电阻	2	202300100906
33	连接管组件	1	201695100008
34	膨胀阀组件	1	201695100566
34. 1	过滤器 (RoHS)	2	201600900008
34. 2	单向阀 (RoHS)	1	201600800027
34. 3	电子膨胀阀 (ROHS)	1	201601300021
34. 4	单通电磁阀 (RoHS)	1	201600600080
35	高压阀组件	1	201695100742
35. 1	过滤器 (RoHS)	1	201600900055
35. 2	低压阀 (RoHS)	1	201600720193
36	回油毛细管组件	1	201695100560
36. 1	过滤器 (RoHS) (16. 500/01)	1	201600980000
37	蜗旋压缩机 (广州日立, R410A、小底脚) (带附件, RoHS)	1	201400400280
38	排气温度传感器部装件 (RoHS)	2	202395020902
39	直流变频压缩机 (R410A、小底脚) (带附件, RoHS) (日立)	1	201400400270
40	气液分离器 (RoHS)	1	201601100062
41	油分离器 (RoHS)	1	201601100031
42	贮液罐	1	201601010022
43	压缩机电加热带 (RoHS)	3	202403101240
44	冷凝器左右密封板 (SB2014)	2	201295100193
45	室温传感器组件 (RoHS)	1	202301300198
46	冷凝器部件	1	201595100156
47	管温传感器组件 (RoHS)	1	202301300439
48	左右盖板 (SB2014)	2	201295100206
49	前上盖板组件 (SB2014)	2	201295590143
50	电机支架 I (SB2014)	2	201295100204
51	电机支架 II 焊合件 (SB2014)	2	201295100205
52	表接头组件	1	201695590078
53	磁环 (RoHS)	1	202301000005
54	左前立柱组件 (SB2014)	1	201295190055

55	冷凝器左压板	1	201295100276
56	单通电磁阀线圈(带螺钉, RoHS)	5	201600600153
57	电子膨胀阀线圈(RoHS)	1	201601300516
58	四通阀线圈(带螺钉, RoHS)	1	201600600113

2. MDV-335(12)W/DSN1-830(A)

MDV-400(14)W/DSN1-830(A)

MDV-450(16)W/DSN1-830(A)

爆炸图:

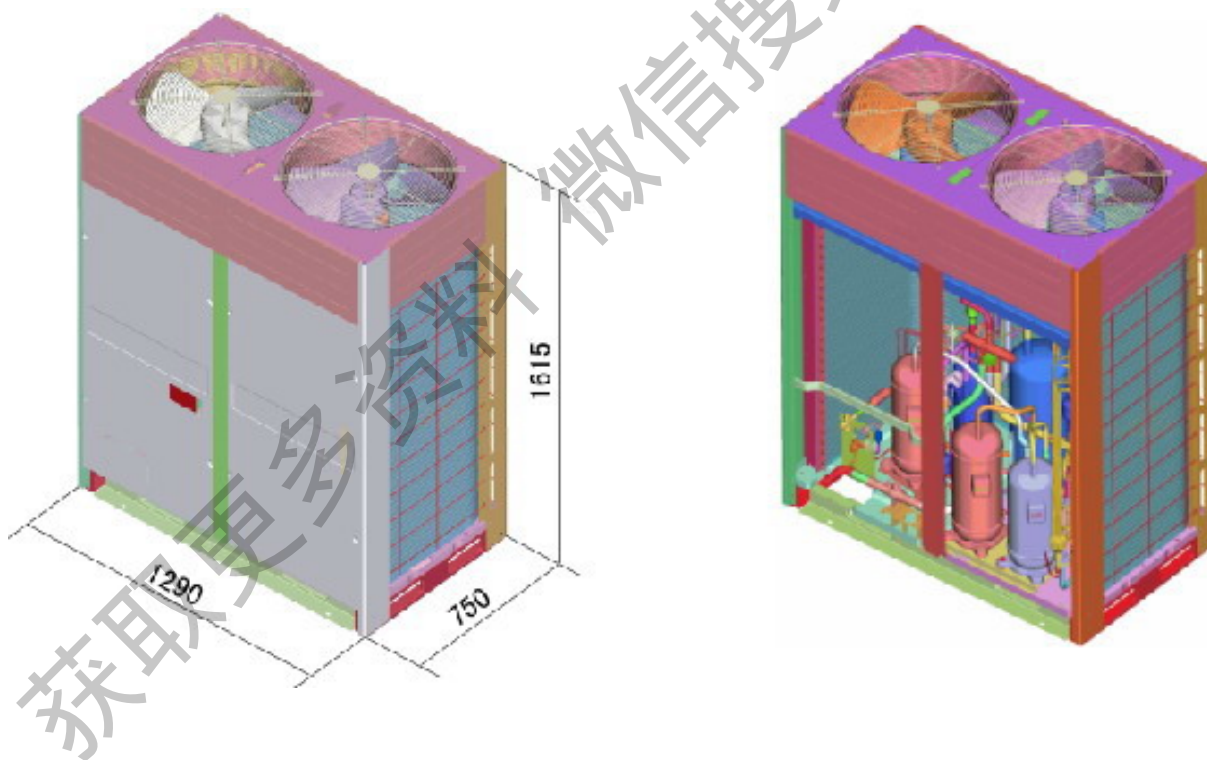

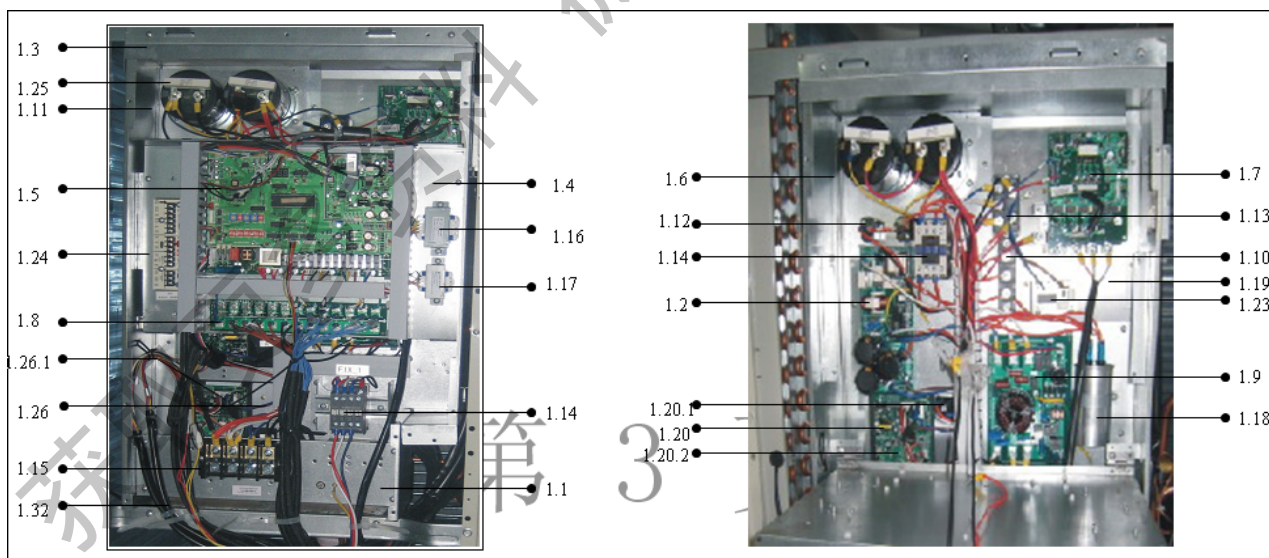
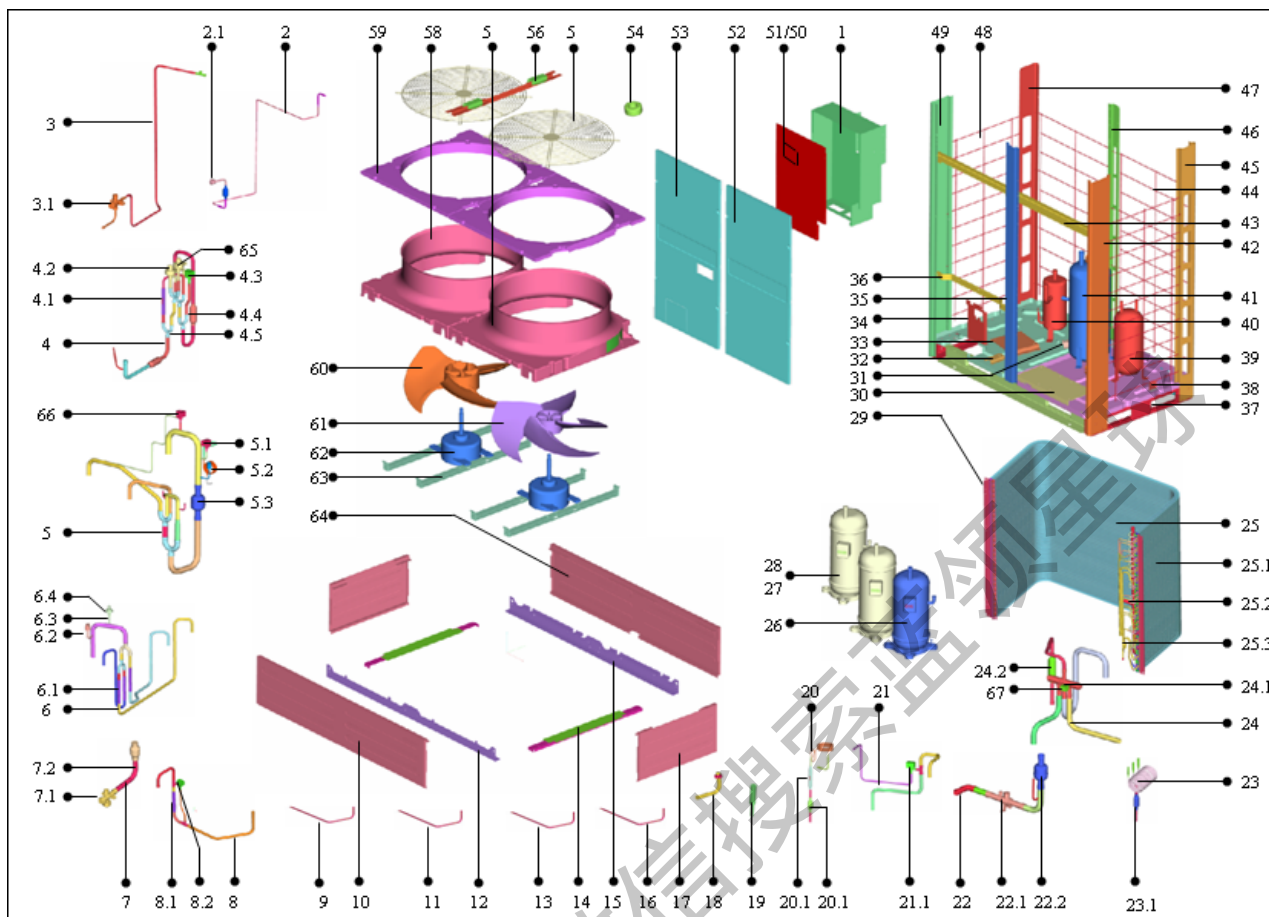

2. 1 MDV-335 (12)W/DSN1-830 (A) 物料明细

序号	零部件名称	数量	编码
1	室外机电控盒组件 (RoHS)	1	203395100159

1.1	大电感 (RoHS)	1	202301000276
1.2	防雷击板组件 (商用) (RoHS)	1	201395500503
1.3	电器箱体焊合件 (RoHS)	1	201295100282
1.4	主电路安装板焊合件	1	201295100281
1.5	室外机主控板组件 (RoHS)	1	201395100153
1.6	电器安装板 (RoHS)	1	201295100280
1.7	50A 直流变频模块组件	1	201319900566
1.8	负载转接板 (RoHS)	1	201395030802
1.9	室外电源板组件 (插件, RoHS)	1	201395100155
1.10	单相桥堆 (RoHS)	1	202300500331
1.11	铝电解电容器 (RoHS)	2	202300300109
1.12	热敏电阻 (RoHS)	2	202300130008
1.13	三相桥堆 (RoHS)	1	202300500326
1.14	接触器 (RoHS)	2	202300850043
1.15	大四位接线座 (RoHS)	1	202301400051
1.16	变压器 (RoHS)	1	202300900109
1.17	变压器 (RoHS)	1	202300900150
1.18	压缩机电容 ($\Phi 55$) (RoHS)	1	202401090058
1.19	散热器 (RoHS)	1	202301900048
1.20	散热器组件 (RoHS)	1	202301901036
1.20.1	整流桥堆 (RoHS)	1	202300500328
1.20.2	直流风机模块板组件 (无模块) (RoHS)	1	201319900934
1.22	(客供) 接线座安装板 (RoHS)	1	201295030801
1.23	直流电源滤波板组件 (RoHS)	1	201319900914
1.24	中间接线板组件 (RoHS)	1	201395100156
1.25	水泥电阻	2	202300100906
1.26	散热器组件 (RoHS)	1	202301901037
1.26.1	直流风机模块板组件 (无模块) (RoHS)	1	201319900934
2	表接头组件	1	201695100718
2.1	表接头 (RoHS)	1	201601200003
3	油平衡阀组件	1	201695100640
3.1	低压阀	1	201600710613
4	膨胀阀组件	1	201695100637
4.1	单向阀 (RoHS)	1	201600800027
4.2	电子膨胀阀 (ROHS)	1	201601300021
4.3	单通电磁阀 (RoHS)	1	201600600080

4.4	过滤器 (RoHS)	2	201600900008
5	回气管组件	1	201695100647
5.1	单通电磁阀 (RoHS)	2	201600600081
5.2	压力控制器 (RoHS)	1	202301820045
5.3	过滤器	1	201600900123
6	排气管组件	1	201695100654
6.1	压力控制器 (RoHS)	1	202301820020
6.2	单向阀 (RoHS)	1	201600800027
6.4	压力传感器 (RoHS)	1	202301300435
7	高压阀组件	1	201695100665
7.1	低压阀 (英制) (RoHS)	1	201600710615
7.2	过滤器 (RoHS)	1	201600900056
8	贮液罐接管组件 B	1	201695100657
8.1	单向阀 (三花集团) (RoHS) MP30Kg/cm ² (定 04)	1	201600810001
8.2	单通电磁阀 (RoHS)	1	201600600080
9	排气温度传感器部装件 (RoHS)	2	202395020902
10	前上围板组件 (SB2014)	1	201295100249
11	压缩机连接线组	1	202495100000
12	前横梁组件 (SB2014)	1	201295100260
13	管温传感器组件 (RoHS)	1	202301300439
14	冷凝器上密封板组件	2	201295100291
15	后横梁焊合件 (SB2014)	1	201295100257
16	室温传感器组件 (RoHS)	1	202301300198
17	左右上围板组件 (SB2014)	2	201295100251
18	连接管组件	1	201695100017
19	表接头组件	1	201695590316
20	油平衡接管组件	1	201695100603
20.1	单向阀 (RoHS)	1	201600800033
20.2	过滤器 (RoHS)	1	201600900067
21	贮液罐接管组件	1	201695100698
21.1	单通电磁阀 (RoHS)	1	201600600080
22	球阀组件	1	201695100664
22.1	球阀 (RoHS)	1	201600810007
22.2	过滤器	1	201600900101
23	回油毛细管组件	1	201695100560

23.1	过滤器(RoHS) (16.500/01)	1	201600980000
24	四通阀组件	1	201695100642
24.1	四通阀(RoHS 整改, 原编码为2160060062)	1	201600600110
24.2	单向阀(RoHS)	1	201600800833
25	冷凝器部件	1	201595100157
26	直流变频压缩机(R410A、小底脚)(带附件, RoHS)(日立)	1	201400400270
27	蜗旋压缩机(广州日立, R410A、小底脚)(带附件, RoHS)	1	201400400280
28	压缩机电加热带(RoHS)	3	202403101240
29	冷凝器左右密封板(SB2014)	2	201295100254
30	压缩机底座焊合件 II (SB2014)	1	201295100292
31	铜管固定板	1	201295100293
32	球阀安装板组件(SB2014)	1	201295100284
34	阀安装板(SB2014)	1	201295100273
35	前中间支撑板焊合件(SB2014)	1	201295100166
36	电控盒下安装板(RoHS)	1	201295100288
37	底盘焊合件(SB2014)	1	201295100289
38	冷凝器固定板组件 I (SB2014)	3	201295100148
39	贮液罐	1	201601010022
40	油分离器(RoHS)	1	201601100031
41	气液分离器(RoHS)	1	201601100062
42	前右立柱组件(SB2014)	1	201295100246
43	电器盒上支撑板(RoHS)	1	201295100240
44	保护网(浸塑)(RoHS)(SB2014)	2	201295100172
45	后右立柱(RoHS)(SB2014)	1	201295100243
46	后中间支撑板(SB2014)	1	201295100158
47	后左立柱(RoHS)(SB2014)	1	201295100242
48	左右铁丝网(SB2014)	2	201295100253
49	前左立柱组件(SB2014)	1	201295100245
50	电器盒盖组件	1	201295100275
51	点检窗体组件	1	201195100006
52	右前板(SB2014)	1	201295100170
53	左前板(SB2014)	1	201295100151
54	磁环(RoHS)	1	202301000005
55	出风网罩(SB2014)	2	201295100244

56	顶盖支撑焊合件(SB2014)	1	201295100252
57	右导风圈组件	1	201195100005
58	左导风圈组件	1	201195100004
59	顶盖组件	2	201195100003
60	轴流风叶(RoHS)	1	201100300518
61	轴流风叶(RoHS)	1	201100300522
62	直流电机(RoHS)	2	202400300026
63	电机支架焊合件(SB2014)	4	201295100247
64	后上围板组件(SB2014)	1	201295100250
65	电子膨胀阀线圈(RoHS)	1	201601300516
66	单通电磁阀线圈(带螺钉, RoHS)	5	201600600153
67	四通阀线圈(带螺钉, RoHS)	1	201600600113

2. 2 MDV-400(14)W/DSN1-830(A) 物料明细

序号	零部件名称	数量	编码
1	室外电控盒组件(RoHS)	1	203395100160
1.1	大电感(RoHS)	1	202301000276
1.2	防雷击板组件(商用)(RoHS)	1	201395500503
1.3	电器箱体焊合件(RoHS)	1	201295100282
1.4	主电路安装板焊合件	1	201295100281
1.5	室外机主控板组件(RoHS)	1	201395100153
1.6	电器安装板(RoHS)	1	201295100280
1.7	负载转接板(RoHS)	1	201395030802
1.8	50A 直流变频模块组件	1	201319900566
1.9	室外电源板组件(插件, RoHS)	1	201395100155
1.10	单相桥堆(RoHS)	1	202300500331
1.11	铝电解电容器(RoHS)	2	202300300109
1.12	热敏电阻(RoHS)	2	202300130008
1.13	三相桥堆(RoHS)	1	202300500326
1.14	接触器(RoHS)	3	202300850043
1.15	大四位接线座(RoHS)	1	202301400051
1.16	变压器(RoHS)	1	202300900109
1.17	变压器(RoHS)	1	202300900150
1.18	压缩机电容(Φ 55)(RoHS)	1	202401090058
1.19	散热器(RoHS)	1	202301900048

1.20	散热器组件 (RoHS)	1	202301901036
1.22	(客供) 接线座安装板 (RoHS)	1	201295030801
1.23	直流电源滤波板组件 (RoHS)	1	201319900914
1.24	中间接线板组件 (RoHS)	1	201395100156
1.25	水泥电阻	2	202300100906
1.26	散热器组件 (RoHS)	1	202301901037
2	表接头组件	1	201695100718
3	油平衡阀组件	1	201695100640
3.1	低压阀	1	201600710613
4	膨胀阀组件	1	201695100681
4.1	单向阀 (RoHS)	1	201600800027
4.2	电子膨胀阀 (ROHS)	2	201601300021
4.3	单通电磁阀 (RoHS)	1	201600600080
4.4	过滤器 (RoHS)	2	201600900008
5	回气管组件	1	201695100670
5.1	单通电磁阀 (RoHS)	2	201600600081
5.2	过滤器	1	201600900101
5.3	压力控制器 (RoHS)	1	202301820045
6	排气管组件	1	201695100667
6.1	单向阀 (RoHS)	2	201600800027
6.2	压力控制器 (RoHS)	1	202301820020
6.4	压力传感器 (RoHS)	1	202301300435
7	高压阀组件	1	201695100665
7.1	低压阀 (英制) (RoHS)	1	201600710615
7.2	过滤器 (RoHS)	1	201600900056
8	贮液罐接管组件 B	1	201695100657
8.1	单向阀 (三花集团) (RoHS) MP30Kg/cm ² (定 04)	1	201600810001
8.2	单通电磁阀 (RoHS)	1	201600600080
9	排气温度传感器部装件 (RoHS)	3	202395020902
10	前上围板组件 (SB2014)	1	201295100249
11	压缩机连接线组	2	202495100000
12	前横梁组件 (SB2014)	1	201295100260
13	管温传感器组件 (RoHS)	1	202301300439
14	冷凝器上密封板组件	2	201295100291
15	后横梁焊合件 (SB2014)	1	201295100257

16	室温传感器组件 (RoHS)	1	202301300198
17	左右上围板组件 (SB2014)	2	201295100251
18	连接管组件	1	201695100017
19	表接头组件	1	201695590316
20	油平衡接管组件	1	201695100603
20.1	单向阀 (RoHS)	1	201600800033
20.2	过滤器 (RoHS)	1	201600900067
21	贮液罐接管组件	1	201695100698
21.1	单通电磁阀 (RoHS)	1	201600600080
22	球阀组件	1	201695100677
22.1	球阀 (RoHS)	1	201600810007
22.2	过滤器	1	201600900101
23	回油毛细管组件	1	201695100679
23.1	过滤器 (RoHS) (16.500/01)	1	201600980000
24	四通阀组件	1	201695100686
24.1	四通阀 (RoHS 整改, 原编码为 2160060062)	1	201600600110
25	冷凝器部件	1	201595100157
26	直流变频压缩机 (R410A、小底脚) (带附件, RoHS) (日立)	1	201400400270
27	蜗旋压缩机 (R410A、小底脚) (带附件, RoHS) (日立)	2	201400420110
28	压缩机电加热带 (RoHS)	4	202403101240
29	冷凝器左右密封板 (SB2014)	2	201295100254
30	压缩机底座焊合件 II (SB2014)	1	201295100292
31	铜管固定板	1	201295100293
32	球阀安装板组件 (SB2014)	1	201295100284
33	压缩机底座焊合件 I (SB2014)	1	201295100285
34	阀安装板 (SB2014)	1	201295100273
35	前中间支撑板焊合件 (SB2014)	1	201295100166
36	电控盒下安装板 (RoHS)	1	201295100288
37	底盘焊合件 (SB2014)	1	201295100289
38	冷凝器固定板组件 I (SB2014)	3	201295100148
39	贮液罐	1	201601010022
40	油分离器 (RoHS)	1	201601100031
41	气液分离器 (RoHS)	1	201601100035
42	前右立柱组件 (SB2014)	1	201295100246

43	电器盒上支撑板 (RoHS)	1	201295100240
44	保护网 (浸塑) (RoHS) (SB2014)	2	201295100172
45	后右立柱 (RoHS) (SB2014)	1	201295100243
46	后中间支撑板 (SB2014)	1	201295100158
47	后左立柱 (RoHS) (SB2014)	1	201295100242
48	左右铁丝网 (SB2014)	2	201295100253
49	前左立柱组件 (SB2014)	1	201295100245
50	电器盒盖组件	1	201295100275
51	点检窗体组件	1	201195100006
52	右前板 (SB2014)	1	201295100170
53	左前板 (SB2014)	1	201295100151
54	磁环 (RoHS)	2	202301000005
55	出风网罩 (SB2014)	2	201295100244
56	顶盖支撑焊合件 (SB2014)	1	201295100252
57	右导风圈组件	1	201195100005
58	左导风圈组件	1	201195100004
59	顶盖组件	2	201195100003
60	轴流风叶 (RoHS)	1	201100300518
61	轴流风叶 (RoHS)	1	201100300522
62	直流电机 (RoHS)	2	202400300026
63	电机支架焊合件 (SB2014)	4	201295100247
64	后上围板组件 (SB2014)	1	201295100250
65	电子膨胀阀线圈 (RoHS)	2	201601300516
66	单通电磁阀线圈 (带螺钉, RoHS)	5	201600600153
67	四通阀线圈 (带螺钉, RoHS)	1	201600600113

2.3 MDV-450(16)W/DSN1-830(A) 物料明细

序号	零部件名称	数量	编码
1	室外电控盒组件 (RoHS)	1	203395100160
1.1	大电感 (RoHS)	1	202301000276
1.2	防雷击板组件 (商用) (RoHS)	1	201395500503
1.3	电器箱体焊合件 (RoHS)	1	201295100282
1.4	主电路安装板焊合件	1	201295100281
1.5	室外机主控板组件 (RoHS)	1	201395100153
1.6	电器安装板 (RoHS)	1	201295100280

1.7	50A 直流变频模块组件	1	201319900566
1.8	负载转接板 (RoHS)	1	201395030802
1.9	室外电源板组件 (插件, RoHS)	1	201395100155
1.10	单相桥堆 (RoHS)	1	202300500331
1.11	铝电解电容器 (RoHS)	2	202300300109
1.12	热敏电阻 (RoHS)	2	202300130008
1.13	三相桥堆 (RoHS)	1	202300500326
1.14	接触器 (RoHS)	3	202300850043
1.15	大四位接线座 (RoHS)	1	202301400051
1.16	变压器 (RoHS)	1	202300900109
1.17	变压器 (RoHS)	1	202300900150
1.18	压缩机电容 (Φ55) (RoHS)	1	202401090058
1.19	散热器 (RoHS)	1	202301900048
1.20	散热器组件 (RoHS)	1	202301901036
1.20.1	整流桥堆 (RoHS)	1	202300500328
1.20.2	直流风机模块板组件 (无模块) (RoHS)	1	201319900934
1.22	(客供) 接线座安装板 (RoHS)	1	201295030801
1.23	直流电源滤波板组件 (RoHS)	1	201319900914
1.24	中间接线板组件 (RoHS)	1	201395100156
1.25	水泥电阻	2	202300100906
1.26	散热器组件 (RoHS)	1	202301901037
2	表接头组件	1	201695100718
2.1	表接头 (RoHS)	1	201601200003
3	油平衡阀组件	1	201695100640
3.1	低压阀	1	201600710613
4	膨胀阀组件	1	201695100681
4.1	单向阀 (RoHS)	1	201600800027
4.2	电子膨胀阀 (ROHS)	2	201601300021
4.3	单通电磁阀 (RoHS)	1	201600600080
4.4	过滤器 (RoHS)	2	201600900008
4.5	Y 型三通 (RoHS)	4	201600500490
5	回气管组件	1	201695100670
5.1	单通电磁阀 (RoHS)	2	201600600081
5.2	压力控制器 (RoHS)	1	202301820045
5.3	过滤器	1	201600900101
6	排气管组件	1	201695100667

6.1	单向阀(RoHS)	2	201600800027
6.2	压力控制器(RoHS)	1	202301820020
6.4	压力传感器(RoHS)	1	202301300435
7	高压阀组件	1	201695100665
7.1	低压阀(英制)(RoHS)	1	201600710615
7.2	过滤器(RoHS)	1	201600900056
8	贮液罐接管组件 B	1	201695100657
8.1	单向阀(三花集团)(RoHS) MP30Kg/cm ² (定 04)	1	201600810001
8.2	单通电磁阀(RoHS)	1	201600600080
9	排气温度传感器部装件(RoHS)	3	202395020902
10	前上围板组件(SB2014)	1	201295100249
11	压缩机连接线组	2	202495100000
12	前横梁组件(SB2014)	1	201295100260
13	管温传感器组件(RoHS)	1	202301300439
14	冷凝器上密封板组件	2	201295100291
15	后横梁焊合件(SB2014)	1	201295100257
16	室温传感器组件(RoHS)	1	202301300198
17	左右上围板组件(SB2014)	2	201295100251
18	连接管组件	1	201695100017
19	表接头组件	1	201695590316
20	油平衡接管组件	1	201695100603
20.1	单向阀(RoHS)	1	201600800033
20.2	过滤器(RoHS)	1	201600900067
21	贮液罐接管组件	1	201695100698
21.1	单通电磁阀(RoHS)	1	201600600080
22	球阀组件	1	201695100677
22.1	球阀(RoHS)	1	201600810007
22.2	过滤器	1	201600900101
23	回油毛细管组件	1	201695100679
23.1	过滤器(RoHS) (16.500/01)	1	201600980000
24	四通阀组件	1	201695100686
24.1	四通阀(RoHS 整改, 原编码为 2160060062)	1	201600600110
24.2	单向阀(RoHS)	1	201600800835
25	冷凝器部件	1	201595100157

25.1	冷凝器(亲水/1.6)	1	201595100158
25.2	输出管组件	1	201695100610
25.3	输入管组件	1	201695100606
26	直流变频压缩机(R410A、小底脚) (带附件, RoHS)(日立)	1	201400400270
27	蜗旋压缩机(广州日立, R410A、小底脚) (带附件, RoHS)	2	201400400280
28	压缩机电加热带(RoHS)	4	202403101240
29	冷凝器左右密封板(SB2014)	2	201295100254
30	压缩机底座焊合件 II (SB2014)	1	201295100292
31	铜管固定板	1	201295100293
32	球阀安装板组件(SB2014)	1	201295100284
33	压缩机底座焊合件 I (SB2014)	1	201295100285
34	阀安装板(SB2014)	1	201295100273
35	前中间支撑板焊合件(SB2014)	1	201295100166
36	电控盒下安装板(RoHS)	1	201295100288
37	底盘焊合件(SB2014)	1	201295100289
38	冷凝器固定板组件 I (SB2014)	3	201295100148
39	贮液罐	1	201601010022
40	油分离器(RoHS)	1	201601100031
41	气液分离器(RoHS)	1	201601100035
42	前右立柱组件(SB2014)	1	201295100246
43	电器盒上支撑板(RoHS)	1	201295100240
44	保护网(浸塑)(RoHS)(SB2014)	2	201295100172
45	后右立柱(RoHS)(SB2014)	1	201295100243
46	后中间支撑板(SB2014)	1	201295100158
47	后左立柱(RoHS)(SB2014)	1	201295100242
48	左右铁丝网(SB2014)	2	201295100253
49	前左立柱组件(SB2014)	1	201295100245
50	电器盒盖组件	1	201295100275
51	点检窗体组件	1	201195100006
52	右前板(SB2014)	1	201295100170
53	左前板(SB2014)	1	201295100151
54	磁环(RoHS)	2	202301000005
55	出风网罩(SB2014)	2	201295100244
56	顶盖支撑焊合件(SB2014)	1	201295100252

57	右导风圈组件	1	201195100005
58	左导风圈组件	1	201195100004
59	顶盖组件	2	201195100003
60	轴流风叶 (RoHS)	1	201100300518
61	轴流风叶 (RoHS)	1	201100300522
62	直流电机 (RoHS)	2	202400300026
63	电机支架焊合件 (SB2014)	4	201295100247
64	后上围板组件 (SB2014)	1	201295100250
65	电子膨胀阀线圈 (RoHS)	2	201601300516
66	单通电磁阀线圈 (带螺钉, RoHS)	5	201600600153
67	四通阀线圈 (带螺钉, RoHS)	1	201600600113

四. 独立式全直流变速中央空调室外机

1. MDV-252W/DSN1-840i(A)

MDV-280W/DSN1-840i(A)

爆炸图:

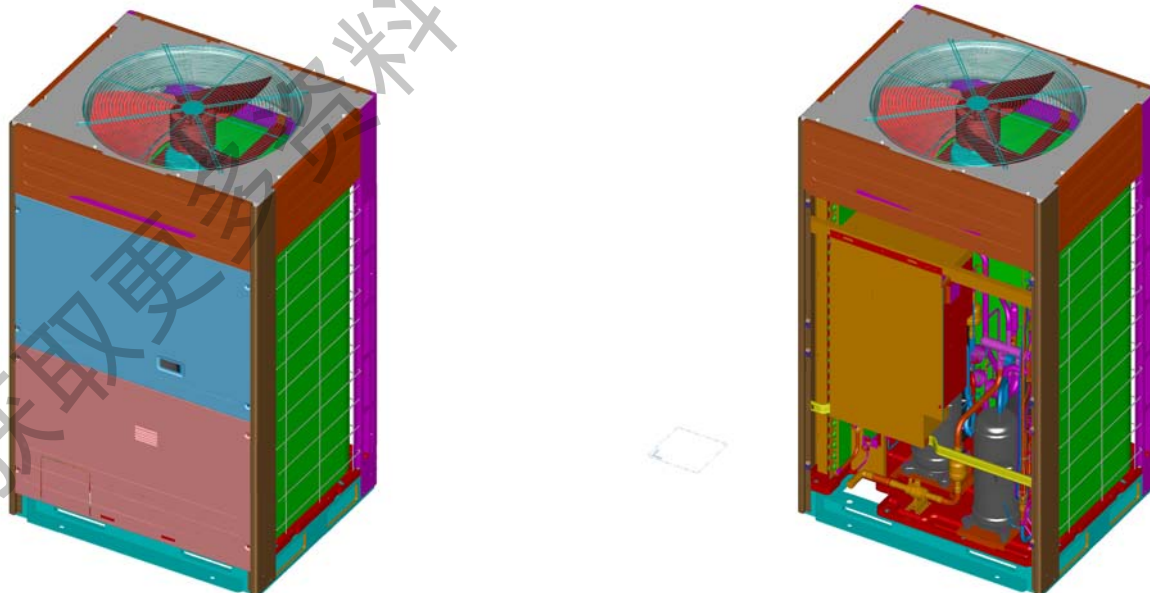

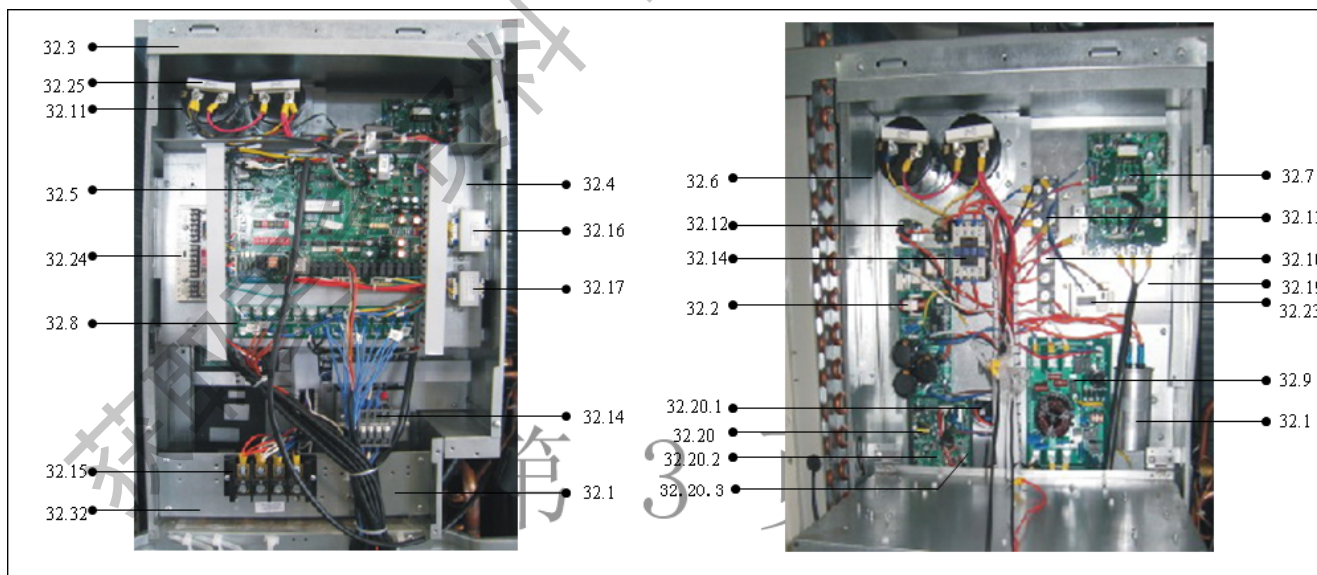
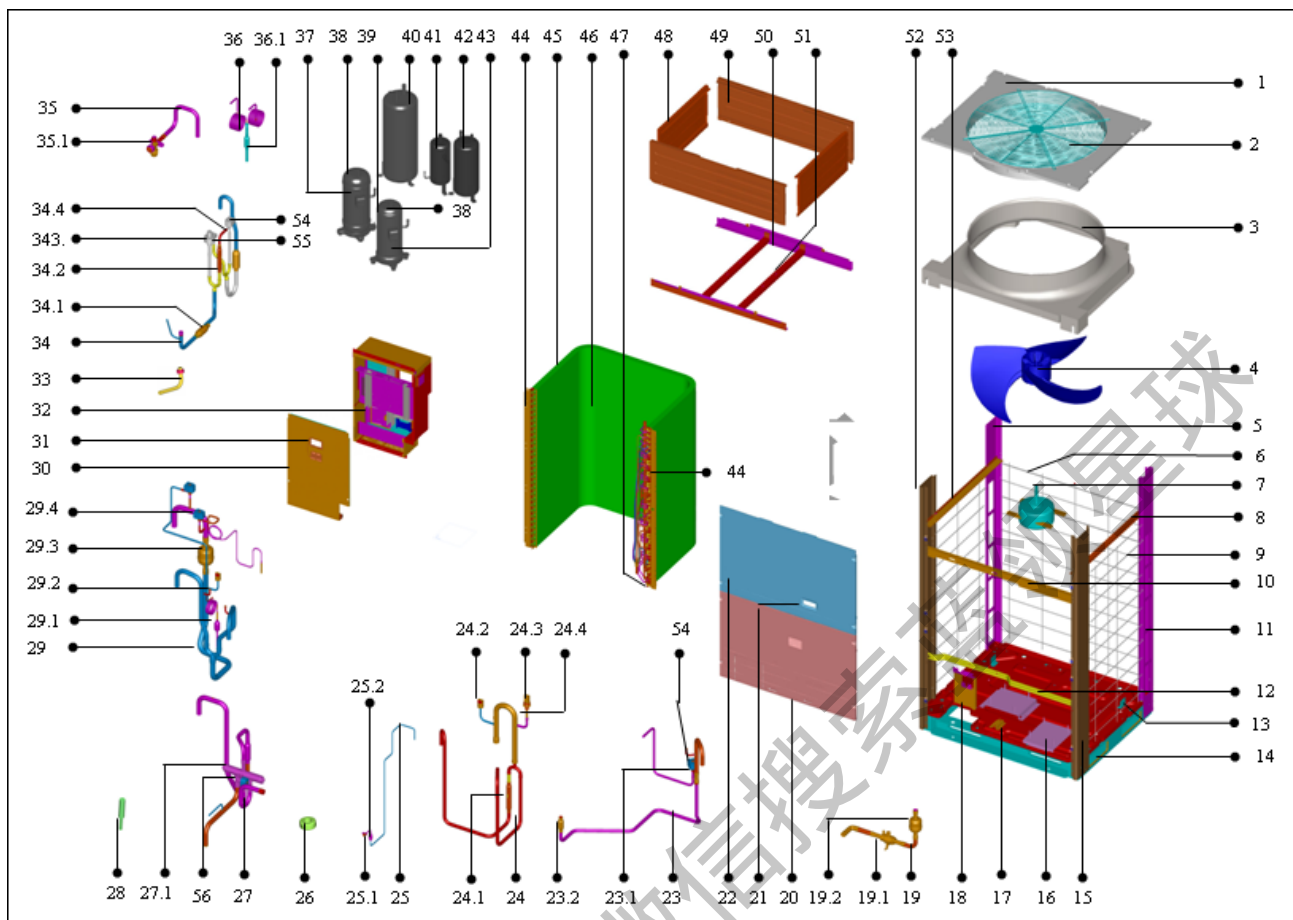

1. 1 MDV-252W/DSN1-840i(A)物料明细

序号	零部件名称	数量	编码
1	塑料顶盖组件	1	201195100002

2	出风网罩 (SB2014)	1	201295100199
3	导风圈组件	1	201195100001
4	轴流风叶 (RoHS)	1	201100300029
5	左后支撑板 (SB2014)	1	201295100185
6	后铁丝网 (SB2014)	1	201295100012
7	直流电机 (RoHS)	1	202400300026
8	冷凝器右压板	1	201295100272
9	左右铁丝网 (SB2014)	2	201295100011
10	电控盒上安装板	1	201295590079
11	右后支撑板 (SB2014)	1	201295100186
12	电控盒下安装板	1	201295100274
13	冷凝器固定板组件 I (SB2014)	2	201295100148
14	底盘部件 (SB2014)	1	201295100278
15	右前立柱组件 (SB2014)	1	201295190056
16	压缩机固定座组件 (SB2014)	2	201295100277
17	球阀安装座组件 (SB2014)	1	201295190023
18	阀安装板 (SB2014)	1	201295100273
19	球阀组件	1	201695100558
19.1	球阀 (RoHS)	1	201600790123
19.2	过滤器	1	201600900123
20	下面板组件 (SB2014)	1	201295190058
21	提手 (RoHS) (S2014)	1	201148700009
22	上面板 (SB2014)	1	201295190057
23	贮液罐接管组件	1	201695100045
23.1	单通电磁阀 (RoHS)	1	201600600080
23.2	过滤器 (RoHS)	1	201600900055
24	排气管组件	1	201695100594
24.1	单向阀 (RoHS)	1	201600800027
24.2	压力控制器 (RoHS)	1	202301820020
24.3	压力传感器 (RoHS)	1	202301300435
25	表接头组件	1	201695100564
25.1	表接头 (RoHS)	1	201601200003
25.2	过滤器 (RoHS)	1	201600900067
26	磁环 (RoHS)	1	202301000005
27	四通阀组件	1	201695100731
27.1	四通阀 (RoHS 整改, 原编码为 2160060062)	1	201600600110

28	表接头组件	1	201695590078
29	回气管组件	1	201695100039
29.1	过滤器 (RoHS)	1	201600900067
29.2	压力控制器 (RoHS)	1	202301820028
29.3	过滤器	1	201600900123
29.4	单通电磁阀 (RoHS)	2	201600600081
30	电器盒盖组件	1	201295100275
31	点检窗体组件	1	201195100006
32	室外电控盒组件 (10HP)	1	203395100158
32.1	大电感 (RoHS)	1	202301000276
32.2	防雷击板组件 (商用) (RoHS)	1	201395500503
32.3	电器盒体焊合件 (RoHS)	1	201295100282
32.4	主电路安装板焊合件	1	201295100281
32.5	室外机主控板组件 (RoHS)	1	201395100153
32.6	电器安装板 (RoHS)	1	201295100280
32.7	50A 直流变频模块组件	1	201319900566
32.8	负载转接板 (RoHS)	1	201395030802
32.9	室外电源板组件 (插件, RoHS)	1	201395100155
32.10	单相桥堆 (RoHS)	1	202300500331
32.11	铝电解电容器 (RoHS)	2	202300300109
32.12	热敏电阻 (RoHS)	2	202300130008
32.13	三相桥堆 (RoHS)	1	202300500326
32.14	接触器 (RoHS)	2	202300850043
32.15	大四位接线座 (RoHS)	1	202301400051
32.16	变压器 (RoHS)	1	202300900109
32.17	变压器 (RoHS)	1	202300900150
32.18	压缩机电容 (Φ55) (RoHS)	1	202401090058
32.19	散热器 (RoHS)	1	202301900048
32.20	散热器组件 (RoHS)	1	202301901036
32.20.1	整流桥堆 (RoHS)	1	202300500328
32.20.2	直流风机模块板组件 (无模块) (RoHS)	1	201319900934
32.22	(客供) 接线座安装板 (RoHS)	1	201295030801
32.23	直流电源滤波板组件 (RoHS)	1	201319900914
32.24	中间接线板组件 (RoHS)	1	201395100156
32.25	水泥电阻	2	202300100906
33	连接管组件	1	201695100008

34	膨胀阀组件	1	201695100566
34.1	过滤器 (RoHS)	2	201600900008
34.2	单向阀 (RoHS)	1	201600800027
34.3	电子膨胀阀 (ROHS)	1	201601300021
34.4	单通电磁阀 (RoHS)	1	201600600080
35	高压阀组件	1	201695100744
35.1	低压阀 (RoHS)	1	201600720193
36	回油毛细管组件	1	201695100560
36.1	过滤器 (RoHS) (16.500/01)	1	201600980000
37	蜗旋压缩机 (R410A、小底脚) (带附件, RoHS) (日立)	1	201400420110
38	排气温度传感器部装件 (RoHS)	2	202395020902
39	直流变频压缩机 (R410A、小底脚) (带附件, RoHS) (日立)	1	201400400270
40	气液分离器 (RoHS)	1	201601100062
41	油分离器 (RoHS)	1	201601100031
42	贮液罐	1	201601010022
43	压缩机电加热带 (RoHS)	3	202403101240
44	冷凝器左右密封板 (SB2014)	2	201295100193
45	室温传感器组件 (RoHS)	1	202301300198
46	冷凝器部件	1	201595100156
47	管温传感器组件 (RoHS)	1	202301300439
48	左右盖板 (SB2014)	2	201295100206
49	前上盖板组件 (SB2014)	2	201295590143
50	电机支架 I (SB2014)	2	201295100204
51	电机支架 II 焊合件 (SB2014)	2	201295100205
52	左前立柱组件 (SB2014)	1	201295190055
53	冷凝器左压板	1	201295100276
54	单通电磁阀线圈 (带螺钉, RoHS)	4	201600600153
55	电子膨胀阀线圈 (RoHS)	1	201601300516
56	四通阀线圈 (带螺钉, RoHS)	1	201600600113

1.2 MDV-280W/DSN1-840i(A) 物料明细

序号	零部件名称	数量	编码
1	塑料顶盖组件	1	201195100002
2	出风网罩 (SB2014)	1	201295100199

3	导风圈组件	1	201195100001
4	轴流风叶 (RoHS)	1	201100300029
5	左后支撑板 (SB2014)	1	201295100185
6	后铁丝网 (SB2014)	1	201295100012
7	直流电机 (RoHS)	1	202400300026
8	冷凝器右压板	1	201295100272
9	左右铁丝网 (SB2014)	2	201295100011
10	电控盒上安装板	1	201295590079
11	右后支撑板 (SB2014)	1	201295100186
12	电控盒下安装板	1	201295100274
13	冷凝器固定板组件 I (SB2014)	2	201295100148
14	底盘部件 (SB2014)	1	201295100278
15	右前立柱组件 (SB2014)	1	201295190056
16	压缩机固定座组件 (SB2014)	2	201295100277
17	球阀安装座组件 (SB2014)	1	201295190023
18	阀安装板 (SB2014)	1	201295100273
19	球阀组件	1	201695100558
19.1	球阀 (RoHS)	1	201600790123
19.2	过滤器	1	201600900123
20	下面板组件 (SB2014)	1	201295190058
21	提手 (RoHS) (S2014)	1	201148700009
22	上面板 (SB2014)	1	201295190057
23	贮液罐接管组件	1	201695100045
23.1	单通电磁阀 (RoHS)	1	201600600080
23.2	过滤器 (RoHS)	1	201600900055
24	排气管组件	1	201695100594
24.1	单向阀 (RoHS)	1	201600800027
24.2	压力控制器 (RoHS)	1	202301820020
24.3	压力传感器 (RoHS)	1	202301300435
25	表接头组件	1	201695100564
25.1	表接头 (RoHS)	1	201601200003
25.2	过滤器 (RoHS)	1	201600900067
26	磁环 (RoHS)	1	202301000005
27	四通阀组件	1	201695100731
27.1	四通阀 (RoHS 整改, 原编码为 2160060062)	1	201600600110
28	表接头组件	1	201695590078

29	回气管组件	1	201695100039
29.1	过滤器 (RoHS)	1	201600900067
29.2	压力控制器 (RoHS)	1	202301820028
29.3	过滤器	1	201600900123
29.4	单通电磁阀 (RoHS)	2	201600600081
30	电器盒盖组件	1	201295100275
31	点检窗体组件	1	201195100006
32	室外电控盒组件 (10HP)	1	203395100158
32.1	大电感 (RoHS)	1	202301000276
32.2	防雷击板组件 (商用) (RoHS)	1	201395500503
32.3	电器箱体焊合件 (RoHS)	1	201295100282
32.4	主电路安装板焊合件	1	201295100281
32.5	室外机主控板组件 (RoHS)	1	201395100153
32.6	电器安装板 (RoHS)	1	201295100280
32.7	50A 直流变频模块组件	1	201319900566
32.8	负载转接板 (RoHS)	1	201395030802
32.9	室外电源板组件 (插件, RoHS)	1	201395100155
32.10	单相桥堆 (RoHS)	1	202300500331
32.11	铝电解电容器 (RoHS)	2	202300300109
32.12	热敏电阻 (RoHS)	2	202300130008
32.13	三相桥堆 (RoHS)	1	202300500326
32.14	接触器 (RoHS)	2	202300850043
32.15	大四位接线座 (RoHS)	1	202301400051
32.16	变压器 (RoHS)	1	202300900109
32.17	变压器 (RoHS)	1	202300900150
32.18	压缩机电容 (Φ55) (RoHS)	1	202401090058
32.19	散热器 (RoHS)	1	202301900048
32.20	散热器组件 (RoHS)	1	202301901036
32.20.1	整流桥堆 (RoHS)	1	202300500328
32.20.2	直流风机模块板组件 (无模块) (RoHS)	1	201319900934
32.22	(客供) 接线座安装板 (RoHS)	1	201295030801
32.23	直流电源滤波板组件 (RoHS)	1	201319900914
32.24	中间接线板组件 (RoHS)	1	201395100156
32.25	水泥电阻	2	202300100906
33	连接管组件	1	201695100008
34	膨胀阀组件	1	201695100566

34.1	过滤器 (RoHS)	2	201600900008
34.2	单向阀 (RoHS)	1	201600800027
34.3	电子膨胀阀 (ROHS)	1	201601300021
34.4	单通电磁阀 (RoHS)	1	201600600080
35	高压阀组件	1	201695100744
35.1	低压阀 (RoHS)	1	201600720193
36	回油毛细管组件	1	201695100560
36.1	过滤器 (RoHS) (16.500/01)	1	201600980000
37	蜗旋压缩机 (广州日立, R410A、小底脚) (带附件, RoHS)	1	201400400280
38	排气温度传感器部装件 (RoHS)	2	202395020902
39	直流变频压缩机 (R410A、小底脚) (带附件, RoHS) (日立)	1	201400400270
40	气液分离器 (RoHS)	1	201601100062
41	油分离器 (RoHS)	1	201601100031
42	贮液罐	1	201601010022
43	压缩机电加热带 (RoHS)	3	202403101240
44	冷凝器左右密封板 (SB2014)	2	201295100193
45	室温传感器组件 (RoHS)	1	202301300198
46	冷凝器部件	1	201595100156
47	管温传感器组件 (RoHS)	1	202301300439
48	左右盖板 (SB2014)	2	201295100206
49	前上盖板组件 (SB2014)	2	201295590143
50	电机支架 I (SB2014)	2	201295100204
51	电机支架 II 焊合件 (SB2014)	2	201295100205
52	左前立柱组件 (SB2014)	1	201295190055
53	冷凝器左压板	1	201295100276
54	单通电磁阀线圈 (带螺钉, RoHS)	4	201600600153
55	电子膨胀阀线圈 (RoHS)	1	201601300516
56	四通阀线圈 (带螺钉, RoHS)	1	201600600113

- 2. MDV-335W/DSN1-830i(A)
- MDV-400W/DSN1-830i(A)
- MDV-450W/DSN1-830i(A)

爆炸图：

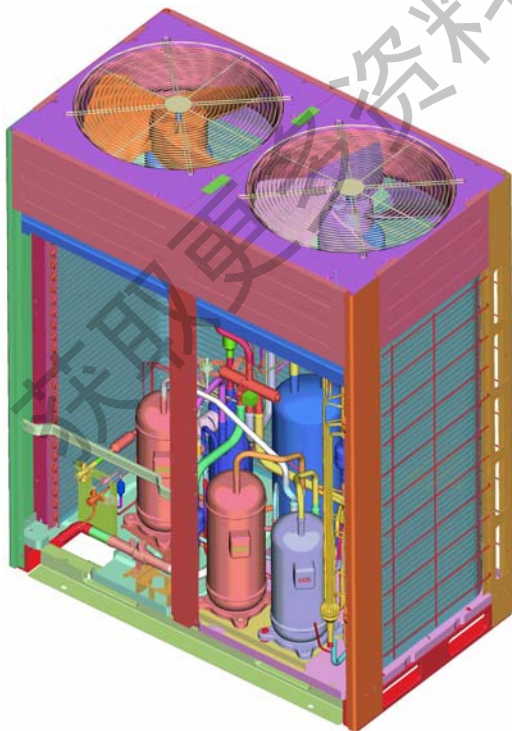
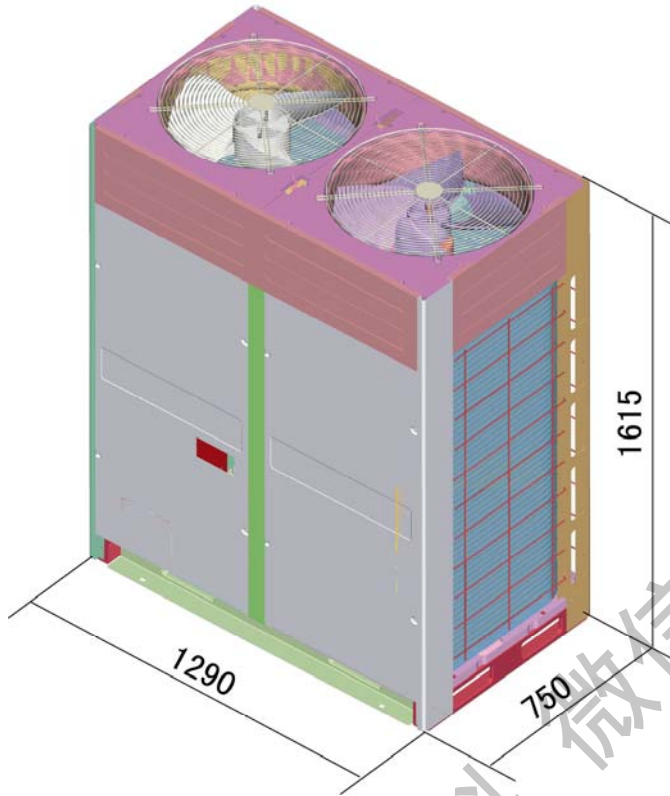

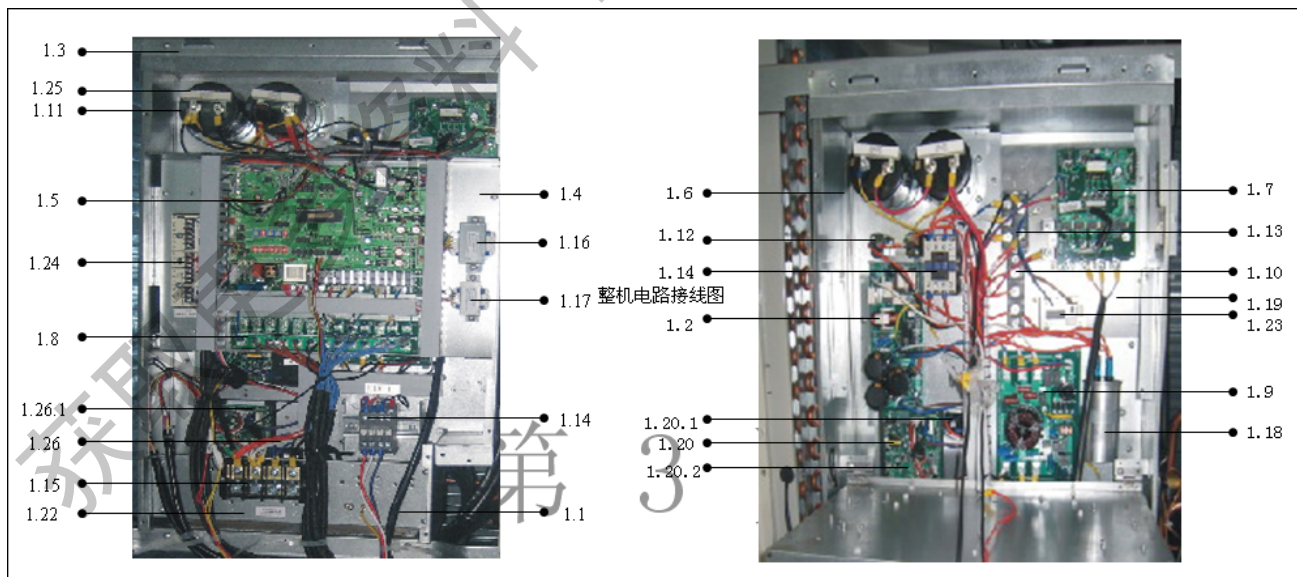
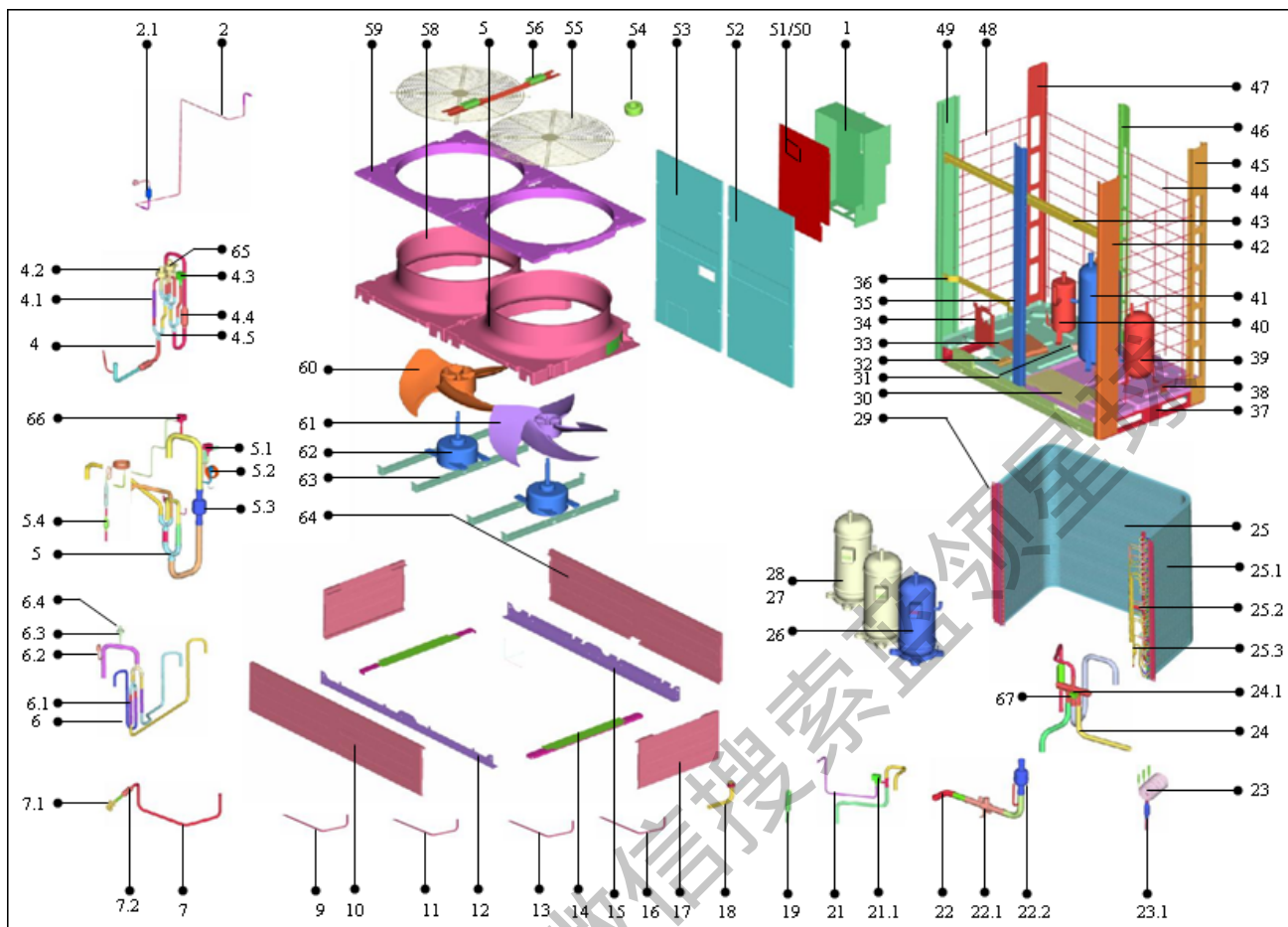

2.1 MDV-335W/DSN1-830i(A)物料明细

序号	零部件名称	数量	编码
1	室外机电控盒组件 (RoHS)	1	203395100159
1.1	大电感 (RoHS)	1	202301000276
1.2	防雷击板组件 (商用) (RoHS)	1	201395500503
1.3	电器箱体焊合件 (RoHS)	1	201295100282
1.4	主电路安装板焊合件	1	201295100281
1.5	室外机主控板组件 (RoHS)	1	201395100153
1.6	电器安装板 (RoHS)	1	201295100280
1.7	50A 直流变频模块组件	1	201319900566
1.8	负载转接板 (RoHS)	1	201395030802
1.9	室外电源板组件 (插件, RoHS)	1	201395100155
1.10	单相桥堆 (RoHS)	1	202300500331
1.11	铝电解电容器 (RoHS)	2	202300300109
1.12	热敏电阻 (RoHS)	2	202300130008
1.13	三相桥堆 (RoHS)	1	202300500326
1.14	接触器 (RoHS)	2	202300850043
1.15	大四位接线座 (RoHS)	1	202301400051
1.16	变压器 (RoHS)	1	202300900109
1.17	变压器 (RoHS)	1	202300900150
1.18	压缩机电容 (Φ55) (RoHS)	1	202401090058
1.19	散热器 (RoHS)	1	202301900048
1.20	散热器组件 (RoHS)	1	202301901036
1.20.1	整流桥堆 (RoHS)	1	202300500328
1.20.2	直流风机模块板组件 (无模块) (RoHS)	1	201319900934
1.22	(客供) 接线座安装板 (RoHS)	1	201295030801
1.23	直流电源滤波板组件 (RoHS)	1	201319900914
1.24	中间接线板组件 (RoHS)	1	201395100156
1.25	水泥电阻	2	202300100906
1.26	散热器组件 (RoHS)	1	202301901037
1.26.1	直流风机模块板组件 (无模块) (RoHS)	1	201319900934
2	表接头组件	1	201695100718
2.1	表接头 (RoHS)	1	201601200003
4	膨胀阀组件	1	201695100637
4.1	单向阀 (RoHS)	1	201600800027

4.2	单通电磁阀 (RoHS)	1	201600600080
4.3	电子膨胀阀 (ROHS)	1	201601300021
4.4	过滤器 (RoHS)	2	201600900008
5	回气管组件	1	201695100725
5.1	单通电磁阀 (RoHS)	2	201600600081
5.2	压力控制器 (RoHS)	1	202301820045
5.3	过滤器	1	201600900123
5.4	过滤器 (RoHS)	1	201600900067
6	排气管组件	1	201695100654
6.1	单向阀 (RoHS)	1	201600800027
6.2	压力控制器 (RoHS)	1	202301820020
6.4	压力传感器 (RoHS)	1	202301300435
7	高压阀组件	1	201695100723
7.1	低压阀 (英制) (RoHS)	1	201600710615
7.2	过滤器 (RoHS)	1	201600900008
9	排气温度传感器部装件 (RoHS)	2	202395020902
10	前上围板组件 (SB2014)	1	201295100249
11	压缩机连接线组	1	202495100000
12	前横梁组件 (SB2014)	1	201295100260
13	管温传感器组件 (RoHS)	1	202301300439
14	冷凝器上密封板组件	2	201295100291
15	后横梁焊合件 (SB2014)	1	201295100257
16	室温传感器组件 (RoHS)	1	202301300198
17	左右上围板组件 (SB2014)	2	201295100251
18	连接管组件	1	201695100017
19	表接头组件	1	201695590316
21	贮液罐接管组件	1	201695100698
21.2	单通电磁阀 (RoHS)	1	201600600080
22	球阀组件	1	201695100664
22.1	球阀 (RoHS)	1	201600810007
22.2	过滤器	1	201600900101
23	回油毛细管组件	1	201695100560
23.1	过滤器 (RoHS) (16.500/01)	1	201600980000
24	四通阀组件	1	201695100733
24.1	四通阀 (RoHS 整改, 原编码为 2160060062)	1	201600600110
25	冷凝器部件	1	201595100157

25.1	冷凝器(亲水/1.6)	1	201595100158
25.2	输入管组件	1	201695100606
25.3	输出管组件	1	201695100610
26	直流变频压缩机(R410A、小底脚) (带附件, RoHS)(日立)	1	201400400270
27	蜗旋压缩机(广州日立, R410A、小底脚) (带附件, RoHS)	1	201400400280
28	压缩机电加热带(RoHS)	3	202403101240
29	冷凝器左右密封板(SB2014)	2	201295100254
30	压缩机底座焊合件 II (SB2014)	1	201295100292
31	铜管固定板	1	201295100293
32	前中间支撑板焊合件(SB2014)	1	201295100166
33	球阀安装板组件(SB2014)	1	201295100284
35	阀安装板(SB2014)	1	201295100273
36	电控盒下安装板(RoHS)	1	201295100288
37	底盘焊合件(SB2014)	1	201295100289
38	冷凝器固定板组件 I (SB2014)	3	201295100148
39	贮液罐	1	201601010022
40	油分离器(RoHS)	1	201601100031
41	气液分离器(RoHS)	1	201601100062
42	前右立柱组件(SB2014)	1	201295100246
43	电器盒上支撑板(RoHS)	1	201295100240
44	保护网(浸塑)(RoHS)(SB2014)	2	201295100172
45	后右立柱(RoHS)(SB2014)	1	201295100243
46	后中间支撑板(SB2014)	1	201295100158
47	后左立柱(RoHS)(SB2014)	1	201295100242
48	左右铁丝网(SB2014)	2	201295100253
49	前左立柱组件(SB2014)	1	201295100245
50	电器盒盖组件	1	201295100275
51	点检窗体组件	1	201195100006
52	右前板(SB2014)	1	201295100170
53	左前板(SB2014)	1	201295100151
54	磁环(RoHS)	1	202301000005
55	出风网罩(SB2014)	2	201295100244
56	顶盖支撑焊合件(SB2014)	1	201295100252
57	右导风圈组件	1	201195100005

58	左导风圈组件	1	201195100004
59	顶盖组件	2	201195100003
60	轴流风叶 (RoHS)	1	201100300518
61	轴流风叶 (RoHS)	1	201100300522
62	直流电机 (RoHS)	2	202400300026
63	电机支架焊合件 (SB2014)	4	201295100247
64	后上围板组件 (SB2014)	1	201295100250
65	电子膨胀阀线圈 (RoHS)	1	201601300516
66	单通电磁阀线圈 (带螺钉, RoHS)	4	201600600153
67	四通阀线圈 (带螺钉, RoHS)	1	201600600113

2.2 MDV-400W/DSN1-830i(A)物料明细

序号	零部件名称	数量	编码
1	室外电控盒组件 (RoHS)	1	203395100160
1.1	大电感 (RoHS)	1	202301000276
1.2	防雷击板组件 (商用) (RoHS)	1	201395500503
1.3	电器箱体焊合件 (RoHS)	1	201295100282
1.4	主电路安装板焊合件	1	201295100281
1.5	室外机主控板组件 (RoHS)	1	201395100153
1.6	电器安装板 (RoHS)	1	201295100280
1.7	负载转接板 (RoHS)	1	201395030802
1.8	50A 直流变频模块组件	1	201319900566
1.9	室外电源板组件 (插件, RoHS)	1	201395100155
1.10	单相桥堆 (RoHS)	1	202300500331
1.11	铝电解电容器 (RoHS)	2	202300300109
1.12	热敏电阻 (RoHS)	2	202300130008
1.13	三相桥堆 (RoHS)	1	202300500326
1.14	接触器 (RoHS)	3	202300850043
1.15	大四位接线座 (RoHS)	1	202301400051
1.16	变压器 (RoHS)	1	202300900109
1.17	变压器 (RoHS)	1	202300900150
1.18	压缩机电容 (Φ55) (RoHS)	1	202401090058
1.19	散热器 (RoHS)	1	202301900048
1.20	散热器组件 (RoHS)	1	202301901036
1.20.1	整流桥堆 (RoHS)	1	202300500328

1. 20. 2	直流风机模块板组件(无模块) (RoHS)	1	201319900934
1. 22	(客供)接线座安装板 (RoHS)	1	201295030801
1. 23	直流电源滤波板组件 (RoHS)	1	201319900914
1. 24	中间接线板组件 (RoHS)	1	201395100156
1. 25	水泥电阻	2	202300100906
1. 26	散热器组件 (RoHS)	1	202301901037
1. 26. 1	直流风机模块板组件(无模块) (RoHS)	1	201319900934
2	表接头组件	1	201695100718
2. 1	表接头 (RoHS)	1	201601200003
4	膨胀阀组件	1	201695100681
4. 1	单向阀 (RoHS)	1	201600800027
4. 2	电子膨胀阀 (ROHS)	2	201601300021
4. 3	单通电磁阀 (RoHS)	1	201600600080
4. 4	过滤器 (RoHS)	2	201600900008
5	回气管组件	1	201695100727
5. 1	单通电磁阀 (RoHS)	2	201600600081
5. 2	压力控制器 (RoHS)	1	202301820045
5. 3	过滤器	1	201600900101
5. 4	过滤器 (RoHS)	1	201600900067
6	排气管组件	1	201695100667
6. 1	单向阀 (RoHS)	2	201600800027
6. 2	压力控制器 (RoHS)	1	202301820020
6. 4	压力传感器 (RoHS)	1	202301300435
7	高压阀组件	1	201695100723
7. 1	低压阀(英制) (RoHS)	1	201600710615
7. 2	过滤器 (RoHS)	1	201600900008
9	排气温度传感器部装件 (RoHS)	3	202395020902
10	前上围板组件 (SB2014)	1	201295100249
11	压缩机连接组	2	202495100000
12	前横梁组件 (SB2014)	1	201295100260
13	管温传感器组件 (RoHS)	1	202301300439
14	冷凝器上密封板组件	2	201295100291
15	后横梁焊合件 (SB2014)	1	201295100257
16	室温传感器组件 (RoHS)	1	202301300198
17	左右上围板组件 (SB2014)	2	201295100251
18	连接管组件	1	201695100017

19	表接头组件	1	201695590316
21	贮液罐接管组件	1	201695100698
21.1	单通电磁阀 (RoHS)	1	201600600080
22	球阀组件	1	201695100677
22.1	球阀 (RoHS)	1	201600810007
22.2	过滤器	1	201600900101
23	回油毛细管组件	1	201695100679
23.1	过滤器 (RoHS) (16.500/01)	1	201600980000
24	四通阀组件	1	201695100734
24.1	四通阀 (RoHS 整改, 原编码为 2160060062)	1	201600600110
25	冷凝器部件	1	201595100157
26	直流变频压缩机 (R410A、小底脚) (带附件, RoHS) (日立)	1	201400400270
27	蜗旋压缩机 (R410A、小底脚) (带附件, RoHS) (日立)	2	201400420110
28	压缩机电加热带 (RoHS)	4	202403101240
29	冷凝器左右密封板 (SB2014)	2	201295100254
30	压缩机底座焊合件 II (SB2014)	1	201295100292
31	铜管固定板	1	201295100293
32	前中间支撑板焊合件 (SB2014)	1	201295100166
33	球阀安装板组件 (SB2014)	1	201295100284
34	压缩机底座焊合件 I (SB2014)	1	201295100285
35	阀安装板 (SB2014)	1	201295100273
36	电控盒下安装板 (RoHS)	1	201295100288
37	底盘焊合件 (SB2014)	1	201295100289
38	冷凝器固定板组件 I (SB2014)	3	201295100148
39	贮液罐	1	201601010022
40	油分离器 (RoHS)	1	201601100031
41	气液分离器 (RoHS)	1	201601100035
42	前右立柱组件 (SB2014)	1	201295100246
43	电器盒上支撑板 (RoHS)	1	201295100240
44	保护网 (浸塑) (RoHS) (SB2014)	2	201295100172
45	后右立柱 (RoHS) (SB2014)	1	201295100243
46	后中间支撑板 (SB2014)	1	201295100158
47	后左立柱 (RoHS) (SB2014)	1	201295100242
48	左右铁丝网 (SB2014)	2	201295100253

49	前左立柱组件(SB2014)	1	201295100245
50	电器盒盖组件	1	201295100275
51	点检窗体组件	1	201195100006
52	右前板(SB2014)	1	201295100170
53	左前板(SB2014)	1	201295100151
54	磁环(RoHS)	2	202301000005
55	出风网罩(SB2014)	2	201295100244
56	顶盖支撑焊合件(SB2014)	1	201295100252
57	右导风圈组件	1	201195100005
58	左导风圈组件	1	201195100004
59	顶盖组件	2	201195100003
60	轴流风叶(RoHS)	1	201100300518
61	轴流风叶(RoHS)	1	201100300522
62	直流电机(RoHS)	2	202400300026
63	电机支架焊合件(SB2014)	4	201295100247
64	后上围板组件(SB2014)	1	201295100250
65	电子膨胀阀线圈(RoHS)	2	201601300516
66	单通电磁阀线圈(带螺钉, RoHS)	4	201600600153
67	四通阀线圈(带螺钉, RoHS)	1	201600600113

2.3 MDV-450W/DSN1-830i(A)物料明细

序号	零部件名称	数量	编码
1	室外电控盒组件(RoHS)	1	203395100160
1.1	大电感(RoHS)	1	202301000276
1.2	防雷击板组件(商用)(RoHS)	1	201395500503
1.3	电器箱体焊合件(RoHS)	1	201295100282
1.4	主电路安装板焊合件	1	201295100281
1.5	室外机主控板组件(RoHS)	1	201395100153
1.6	电器安装板(RoHS)	1	201295100280
1.7	负载转接板(RoHS)	1	201395030802
1.8	50A 直流变频模块组件	1	201319900566
1.9	室外电源板组件(插件, RoHS)	1	201395100155
1.10	单相桥堆(RoHS)	1	202300500331
1.11	铝电解电容器(RoHS)	2	202300300109
1.12	热敏电阻(RoHS)	2	202300130008

1. 13	三相桥堆 (RoHS)	1	202300500326
1. 14	接触器 (RoHS)	3	202300850043
1. 15	大四位接线座 (RoHS)	1	202301400051
1. 16	变压器 (RoHS)	1	202300900109
1. 17	变压器 (RoHS)	1	202300900150
1. 18	压缩机电容 (Φ55) (RoHS)	1	202401090058
1. 19	散热器 (RoHS)	1	202301900048
1. 20	散热器组件 (RoHS)	1	202301901036
1. 20. 1	整流桥堆 (RoHS)	1	202300500328
1. 20. 2	直流风机模块板组件 (无模块) (RoHS)	1	201319900934
1. 22	(客供) 接线座安装板 (RoHS)	1	201295030801
1. 23	直流电源滤波板组件 (RoHS)	1	201319900914
1. 24	中间接线板组件 (RoHS)	1	201395100156
1. 25	水泥电阻	2	202300100906
1. 26	散热器组件 (RoHS)	1	202301901037
1. 26. 1	直流风机模块板组件 (无模块) (RoHS)	1	201319900934
2	表接头组件	1	201695100718
2. 1	表接头 (RoHS)	1	201601200003
4	膨胀阀组件	1	201695100681
4. 1	单向阀 (RoHS)	1	201600800027
4. 2	电子膨胀阀 (ROHS)	2	201601300021
4. 3	单通电磁阀 (RoHS)	1	201600600080
4. 4	过滤器 (RoHS)	2	201600900008
5	回气管组件	1	201695100727
5. 1	单通电磁阀 (RoHS)	2	201600600081
5. 2	压力控制器 (RoHS)	1	202301820045
5. 3	过滤器	1	201600900101
5. 4	过滤器 (RoHS)	1	201600900067
6	排气管组件	1	201695100667
6. 1	单向阀 (RoHS)	2	201600800027
6. 2	压力控制器 (RoHS)	1	202301820020
6. 4	压力传感器 (RoHS)	1	202301300435
7	高压阀组件	1	201695100723
7. 1	低压阀 (英制) (RoHS)	1	201600710615
7. 2	过滤器 (RoHS)	1	201600900008
9	排气温度传感器部装件 (RoHS)	3	202395020902

10	前上围板组件(SB2014)	1	201295100249
11	压缩机连接线组	2	202495100000
12	前横梁组件(SB2014)	1	201295100260
13	管温传感器组件(RoHS)	1	202301300439
14	冷凝器上密封板组件	2	201295100291
15	后横梁焊合件(SB2014)	1	201295100257
16	室温传感器组件(RoHS)	1	202301300198
17	左右上围板组件(SB2014)	2	201295100251
18	连接管组件	1	201695100017
19	表接头组件	1	201695590316
21	贮液罐接管组件	1	201695100698
21.1	单通电磁阀(RoHS)	1	201600600080
22	球阀组件	1	201695100677
22.1	球阀(RoHS)	1	201600810007
22.2	过滤器	1	201600900101
23	回油毛细管组件	1	201695100679
23.1	过滤器(RoHS) (16.500/01)	1	201600980000
24	四通阀组件	1	201695100734
24.1	四通阀(RoHS 整改, 原编码为 2160060062)	1	201600600110
25	冷凝器部件	1	201595100157
25.1	冷凝器(亲水/1.6)	1	201595100158
25.2	输入管组件	1	201695100606
25.3	输出管组件	1	201695100610
26	直流变频压缩机(R410A、小底脚)(带附件, RoHS)(日立)	1	201400400270
27	蜗旋压缩机(广州日立, R410A、小底脚)(带附件, RoHS)	2	201400400280
28	压缩机电加热带(RoHS)	4	202403101240
29	冷凝器左右密封板(SB2014)	2	201295100254
30	压缩机底座焊合件 II (SB2014)	1	201295100292
31	铜管固定板	1	201295100293
32	前中间支撑板焊合件(SB2014)	1	201295100166
33	球阀安装板组件(SB2014)	1	201295100284
34	压缩机底座焊合件 I (SB2014)	1	201295100285
35	阀安装板(SB2014)	1	201295100273
36	电控盒下安装板(RoHS)	1	201295100288

37	底盘焊合件(SB2014)	1	201295100289
38	冷凝器固定板组件 I(SB2014)	3	201295100148
39	贮液罐	1	201601010022
40	油分离器(RoHS)	1	201601100031
41	气液分离器(RoHS)	1	201601100035
42	前右立柱组件(SB2014)	1	201295100246
43	电器盒上支撑板(RoHS)	1	201295100240
44	保护网(浸塑)(RoHS)(SB2014)	2	201295100172
45	后右立柱(RoHS)(SB2014)	1	201295100243
46	后中间支撑板(SB2014)	1	201295100158
47	后左立柱(RoHS)(SB2014)	1	201295100242
48	左右铁丝网(SB2014)	2	201295100253
49	前左立柱组件(SB2014)	1	201295100245
50	电器盒盖组件	1	201295100275
51	点检窗体组件	1	201195100006
52	右前板(SB2014)	1	201295100170
53	左前板(SB2014)	1	201295100151
54	磁环(RoHS)	2	202301000005
55	出风网罩(SB2014)	2	201295100244
56	顶盖支撑焊合件(SB2014)	1	201295100252
57	右导风圈组件	1	201195100005
58	左导风圈组件	1	201195100004
59	顶盖组件	2	201195100003
60	轴流风叶(RoHS)	1	201100300518
61	轴流风叶(RoHS)	1	201100300522
62	直流电机(RoHS)	2	202400300026
63	电机支架焊合件(SB2014)	4	201295100247
64	后上围板组件(SB2014)	1	201295100250
65	电子膨胀阀线圈(RoHS)	2	201601300516
66	单通电磁阀线圈(带螺钉, RoHS)	4	201600600153
67	四通阀线圈(带螺钉, RoHS)	1	201600600113