



惠而浦

使用安装说明书

AIR CONDITIONER OPERATING AND INSTALLATION INSTRUCTIONS

分体挂壁式变频房间空调器

ISH-90S3A/A
ISH-90S2A/A
ISH-120S3A/A
ISH-120S2A/A

本产品系列执行 GB/T 7725, GB 4706.32

在安装使用前, 请仔细阅读本说明书, 保留本说明书以备将来参考

特许服务商: 苏宁电器股份有限公司

联系电话: 4008 365 365



惠而浦(中国)投资有限公司
地址: 上海市浦东新区新金桥路1888号8幢
本产品产地: 浙江宁波

总代理: 苏宁电器股份有限公司
地址: 江苏省南京市山西路8号 全国服务热线: 4008 365 365

惠而浦乃美国惠而浦资产公司Whirlpool Property Inc.的注册商标 版权所有 翻印必究

11326001000050

安装事项

1. 注意

- A. 用户购机后，请务必与就近的我公司特许服务商：苏宁电器股份有限公司（以下简称“特许服务商”）联系安装事宜，切不可自行安装或请他人安装，以免发生意外或造成空调器损坏。
- B. 非我司“特许服务商”安装的空调器，本公司将不负责免费维修。

2. 准备

- A. 请用户按照本使用安装说明书或铭牌上介绍的性能参数，安装好空调器运行所需的电源线、保险盒、插座等。
- B. 空调器安装位置一般由用户选定。若安装人员认为该位置不利于空调器运行，请用户配合安装人员更换安装位置，使空调器达到最佳运行状态。
- C. 空调器的支承铁架由用户自备。若用户需要“特许服务商”提供的空调器支承铁架时，请与“特许服务商”联系。
- D. 分体式空调器随机配有一套室内、室外连接管，若需加长连接管，请与“特许服务商”购买。

3. 预约

用户购机后，可以电话、书信或亲临等方式与就近的“特许服务商”联系，就安装时间、支承铁架、加长连接管等事宜预约登记。一般情况下，“特许服务商”上门安装时间：旺季为购机后24小时内，淡季为购机后12小时内；若遇特殊情况，“特许服务商”将与用户共同协商。

4. 试机

空调器安装完成后，请按照本使用安装说明书中介绍的方法试机运转。

5. 填单

空调器安装调试完毕，必须经用户确认盖正确后，安装人员方可填写“安装确认单”，请您核实“安装确认单”的内容，在相关栏内填写意见并签字确认，以保障您的合法权益。

6. 费用

- A. 本公司生产的各品牌空调器均实行为用户免费安装、调度，并提供安装附件。
- B. 若用户需要“特许服务商”提供的空调器支承铁架时，费用由用户承担。
- C. 分体机的连接管若需加长，其加长部分费用由用户承担。具体费用请咨询当地顾客服务中心。
- D. 已安装各品牌空调器，用户要求更换位置重新安装时，其移机费按本公司的安装费用标准统一收费，该费用由用户承担。

保修卡使用说明

1. 惠而浦公司各品牌空调器保修卡随每台产品附带，由用户妥善保存，连同购机发票作为该产品包修、保修凭证。
2. 产品包修政策
 - 惠而浦空调器，自购买之日起（以发票购买日期为准），整机包修三年，压缩机包修五年；
 - 用于生产经营目的、商用、公司集体使用等非家庭用途所购买的产品，其整机包修期为6个月；
 - 厂方、商业单位出售的降价处理商品包修条件同上，因有瑕疵明示实施降价的，瑕疵部位不予包修。
 - 包修期内，用户送修时必须持有送修产品有效的购买发票和厂方指定的保修凭证，三包有效期自发票开具之日算起。用户应妥善保存保修凭证和购机发票，保修时必须同时出示保修凭证和购机发票。用户遗失购买发票的，应按出厂日期推算三包有效期。
3. 产品保修政策
 - 消费者因未按说明书要求操作、使用、维护、保管不当和自行拆动、非承担三包服务修理者拆动造成损坏；无保修凭证与有效购机发票；超过承诺三包有效期限；三包凭证型号与修理产品型号不符或者三包凭证涂改；因不可抗力造成损坏；由于产品使用环境、条件，如电源、电压等非本公司所能控制的因素造成一切损坏、损失等。上述情况不属于包修范围，本公司承诺以优惠价给予检修。
 - 包修期满或包修范围以外，本公司承诺以优惠价给予检修。
4. 产品退换政策
 - 自售出之日起7天内，发生使用性能故障，可以选择退货、换货、修理；
 - 自售出之日起15日内，发生使用性能故障，可以选择换货、修理；
 - 性能故障：指产品失去应当具备的基本使用功能，但不包括产品外观瑕疵及其他辅助使用功能的故障。
5. 产品服务网络
 - 用户购机后，请务必与我公司特许服务商：苏宁电器股份有限公司（以下简称“特许服务商”）联系安装事宜，切不可自行安装或请他人安装，以免发生意外或造成机器损坏。非我司“特许服务商”安装的机器，本公司不负责包修。
 - 您如需要任何产品服务，可直接致电本公司“特许服务商”全国统一服务热线4008-365-365。
6. 顾客来函，请用正楷字体书写清楚顾客姓名、地址、联系电话，以免贻误时间。
7. 敬请顾客认真填写保修卡各项内容，以保证您的合法权益。
8. 遇有故障需维修，每次填写一联，撕下做维修凭证。
9. 如保修卡上A、B、C、D、E联已使用完毕，用户可来信将姓名、地址、联系电话、产品型号、机身编码、购买日期等事项通知本公司或特许服务商，可补发新保修卡。

目 录

使用和维护说明

使用须知	4
部件介绍	6
回风格栅的打开方法及应急运转按键说明	6
遥控器各按钮功能介绍	7
遥控器基本操作方法与功能	9
遥控器使用注意事项	10
维护保养	11
故障分析	12
技术参数	13

安装及售后服务

装箱单	15
室内外机安装图	16
室内外机接线图	17
注意事项	17
保修卡	附1
安装确认单（第一联）	附2
安装确认单（第二联）	附3
安装确认单（第三联）	附4
安装服务监督卡	附5
维修记录卡	附6

带*的功能仅限于冷暖机型使用。

带**的功能仅限于带电加热的冷暖机型使用。

安装及售后服务

维修记录卡

	送修日期	故障现象	更换现象	维修单位	交还日期	服务人员签字
产品 维修 记录						
退换 货 记录	退换货原因		退换货日期	退换货执行	盖章签字	

使用和维护说明

使用须知

空调器不能运转的温度条件

在下表的温度范围内空调器保护装置可能会动作，出现不能运转的情况。

制热*运转	室外气温>24℃
	室外气温<-15℃
	室温>27℃
制冷运转	室外气温>50℃
	室温<21℃
除湿运转	室温<10℃

机内保护装置特点

下面的情况，机内保护装置进行工作

- 停止运转之后立刻再运转时，或运转之中进行模式转换时，需等3分钟后空调器压缩机才能重新运转。

警告 注意检查

空调器安装使用后，就要对其进行定期检查，注意有无下列异常情况：

- 电源线或插头异常发热，有烧焦气味。
- 运转中有异常声音，或振动严重。
- 室内机漏水。
- 金属外壳带电。
- 其它异常或故障。

ⓘ 有上述情况出现时要停止使用该空调器并拔下插头，为防止事故发生，务必请客户服务中心检查。

制热*运转的特点

预热

在制热运转开始时，室内机有2-5分钟的预热期，预热期过后才有暖风吹出。
在制热模式下，当室温较低时，**电加热功能会自动启动。

除霜

制热过程中当室外机结霜时，为提高制热效果，空调器将进行自动除霜运转。
除霜时室内机风扇与室外机风扇停止，除霜结束后自动回复到制热运转。

(如果户外温度很低，空调器很难使房间暖起来时，建议与其它的采暖器具一起使用。)

警告 为了您安全的使用空调器，请在使用前仔细阅读，严格遵守以下规定：

<p>用户提供的电源一定要按国家用电安全规定进行接地，容量满足本机要求，自来水管，燃气管等不能作为接地用接地导体，否则可能会造成安全事故。</p> 	<p>不要使用带延长线的电源插座(如排插)，直接和墙上插座相连，插座不要与其它电器共用，以免引起火灾。</p> 
<p>电源线不要打结、拉伸、加压重物、高温加热，否则会引起电源线破损。使用破损的电源线可能导致触电及火灾。</p> 	<p>不要自己修理或移动空调器，否则可能会因失误引起触电。</p> 
<p>风扇旋转时，不要将木棒等异物插入进、出风口内，以免造成事故。</p> 	<p>正常运行过程中，不要通过关掉电源开关来停止运转，否则易引起触电及火灾。</p> 
<p>如果出现异常现象时，请马上切断电源停止运转。处于异常状态连续运转会引起触电及火灾等严重事故。</p> 	<p>使用风向调节，让风均匀吹向房间各处。风长期直接吹向皮肤，不利于身体健康。</p> 
<p>不要在空调器出风能吹及的地方放置燃烧器具。</p> 	<p>不要用湿手按操作键。</p> 
<p>室外机附近不要堆放杂物以免影响通风。</p> 	<p>不要在室外机上放置物件。</p> 
<p>长时间不使用空调，请拔下电源插头。</p> 	

空调器安装服务监督卡
惠而浦(中国)投资有限公司

内 容	是 否	用 户 意 见
总体服务是否满意		
安装质量是否满意		
是否及时上门服务：2小时内() 4小时内() 8小时内() 12小时内() 24小时内() 24小时以上()		
服务态度是否满意		
是否穿工作服穿鞋套		
是/否收费：是/否 <input type="checkbox"/> 是否按标准收费		
是否出示工作证留下服务监督卡		
是否有向您解释空调使用保养常识		
空调安装后是否有一小时调试运行		
总体服务是否满意		
安装质量是否满意		
是否及时上门服务：2小时内() 4小时内() 8小时内() 12小时内() 24小时内() 24小时以上()		
服务态度是否满意		
是否穿工作服穿鞋套		
是/否收费：是/否 <input type="checkbox"/> 是否按标准收费		
是否出示工作证留下服务监督卡		
是否有向您解释空调使用保养常识		
服务后有无清洁施工现场		
空调安装后是否有一小时调试运行		

用户签名：

此卡随安装确认单第一联返公司结算用

使用和维护说明

部件介绍

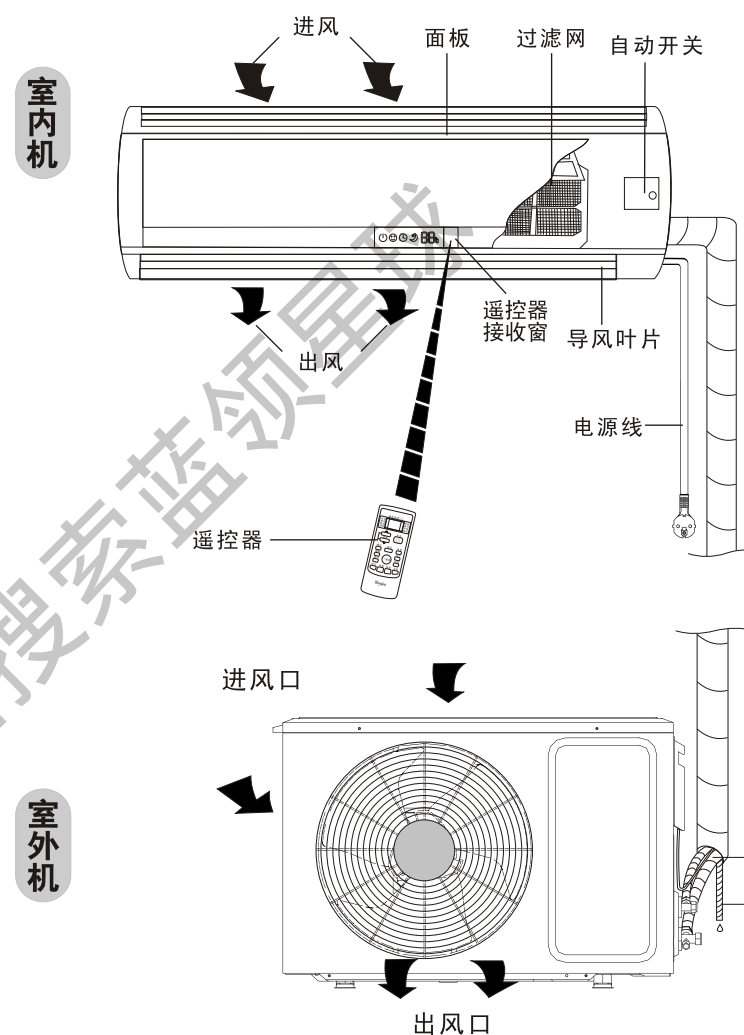

主机显示操作

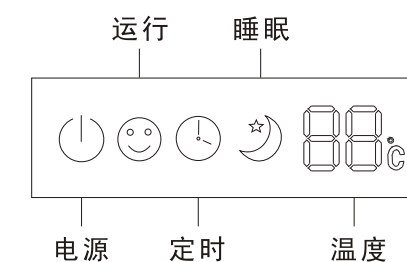

提示：

本说明书中所有对空调器的描述，均为图示和文字来表述，可能会与宣传资料和实物稍有差异，请您以所购器具实物为准，不便处敬请谅解，谢谢！

回风格栅的打开方法及应急运转按键

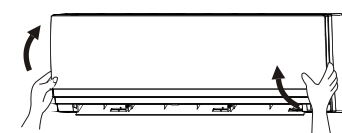

轻轻扳起面板下部的两侧端，朝外向上翻起面板，即可打开面板。
打开之后，向下盖回面板，然后按压面板下部的两端及中部，即可关闭。

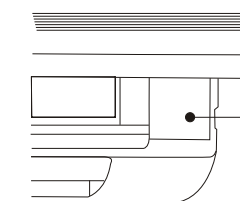

当遥控器不能使用时，这个按键可作为应急运转/停止操作。按下此按键，空调进入自动运转状态。



警告

- 1、在进行拆卸之前，一定要断开电源。
- 2、请不要将回风格栅打开到90°以上，且操作时不要用力过度。

遥控器各按钮功能介绍

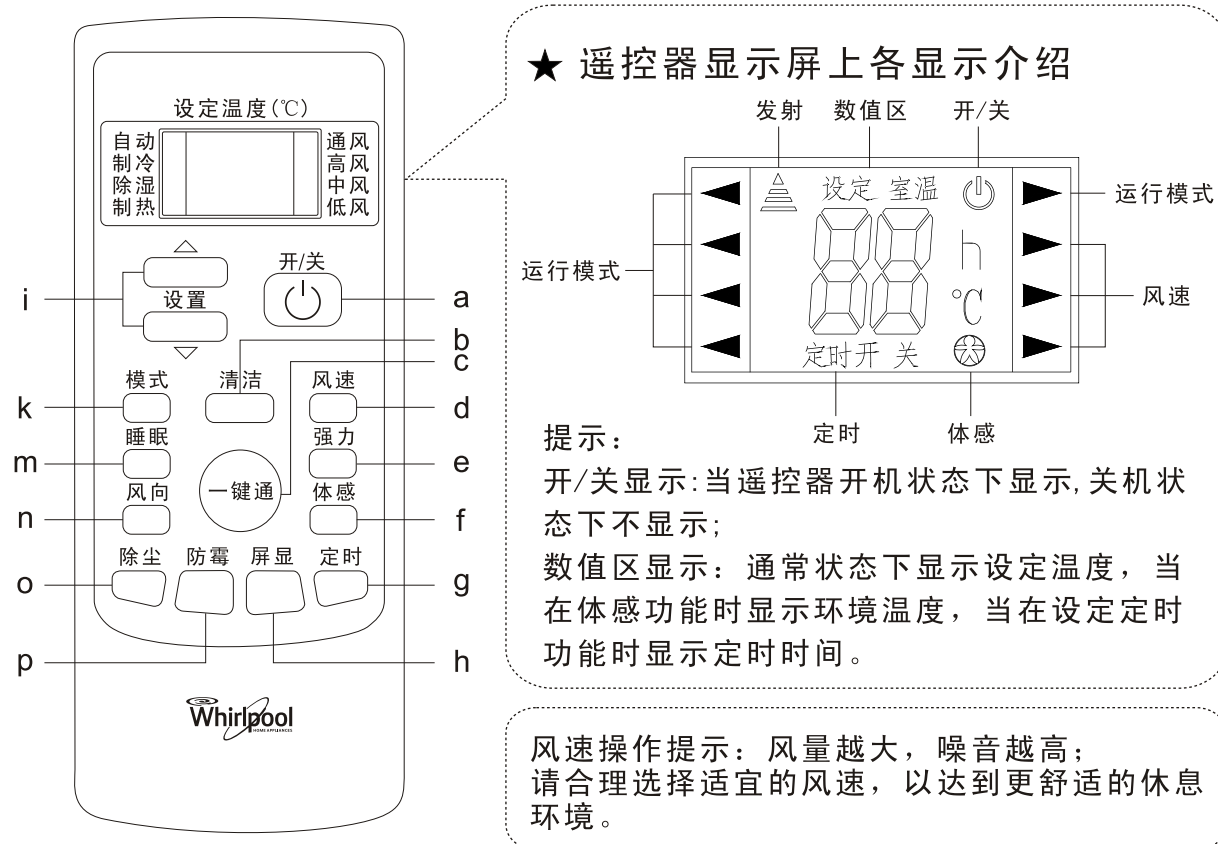

注意：因本遥控器为通用型遥控器，包含的功能按钮很多，所以具体功能请以空调器所具有的功能为准。

a 开/关按钮

按压此按钮，空调器开始运转，遥控器上显示“ \odot ”符号，再按压此按钮，空调器停止运转，遥控器上“ \odot ”符号不显示。

b 清洁按钮

- 1、该功能的目的是洗涤蒸发器上的灰尘、烘干蒸发器内的水分，防止蒸发器因积水发霉吹出异味气体；
- 2、在遥控器关机的情况下，按压“清洁”按钮，空调器运行“清洁”功能，“清洁”功能运行最长时间为35分钟；
- 3、设置“清洁”功能后，再次按压“清洁”按钮取消“清洁”功能、或按压“开/关”键，取消“清洁”功能并开启空调器；
- 4、设置清洁功能35分钟内如对遥控器无任何操作，则35分钟后清洁功能运行完毕。

注意：“清洁”功能和“定时开机”功能可以同步设置，如果同步设置这两种功能，优先执行“清洁”功能，执行完“清洁”功能后才执行“定时开机”功能。

c 一键通按钮

用于开启和关闭一键通功能，空调器根据环境温度智能运行，自动选择运行风速，以最适合人体温度为目标自动营造舒适的环境。

d 风速按钮

按压此按钮，设定运行风速“自动→低风→中风→高风”（自动风无显示）。

空调器安装确认单
惠而浦(中国)投资有限公司

用户档案	姓名	联系电话	
	详细地址	邮编	
销售单位	销售单位	安装机型	
	发票号码	购买日期	
	报装日期	安装日期	
出厂记录	质检员工号		
安装人员填写	1.工作电压()V	4.系统低压压力()kgf/cm ²	
	2.工作电流()A	5.室内温度()°C	
	3.出风口温度()°C	6.室外温度()°C	
	室外机条形码	请在此处贴条形码	
	室内机条形码	请在此处贴条形码	
	安装费	备注栏	
安装单位编码:		安装人员编码:	
安装单位电话:		安装工签名:	
安装单位盖章:		用户签名:	

第三联
保修联

惠而浦(中国)投资有限公司

(此联留用户存作保修用，单位用户请盖公章)

总代理：苏宁电器股份有限公司

24小时全国统一服务热线：4008 365 365

使用和维护说明

e 强力按钮

只有在制冷或制热状态时，按压此按钮，风速自动调整为强力风，遥控器上风速显示为高风，可快速实现制冷或制热功能。

f 体感按钮

1. 按压此按钮，遥控器显示屏上显示“⊕”，开启体感功能，温度显示区显示人体所在区域的温度，实现“温随人动”。

2. 再次按压此按钮，取消体感功能，温度显示区显示设定温度。

g 定时按钮

用于开启定时开和定时关功能。

h 屏显按钮

用于开启或关闭空调器显示屏上的各参数显示。

i 设置△和▽按钮

用于调节设定温度和定时时间，设定温度范围值(16~32)℃，定时时间范围值(0.5~24)h。

k 模式按钮

按压此按钮，可切换空调器的运行模式“自动→制冷→除湿→制热→通风”(冷风型无制热模式，对制热模式不接收、不处理)。

m 睡眠按钮

1. 空调器在运行状态下，按压此按钮，空调器自动调整为低速风运行，但遥控器显示不变，开启睡眠功能；

若在制冷模式下，运行1小时后空调设定温度自动升高1℃，再运行1小时后再自动升高1℃；若在制热模式下，运行1小时后空调设定温度自动降低2℃，再运行1小时后再自动降低2℃，但显示的设定温度不变；

2. 睡眠方式运转7小时后，空调器自动停止运转；

3. 再次按压“睡眠”按钮或按压“模式”或“开/关”键，取消睡眠功能。

n 风向按钮

按压此按钮，导风门开始自动导风，气流方向适宜时再次按压此按钮，导风叶片则停在该位置上。

o 除尘按钮

本说明书包含的型号无此功能，按压此按钮无效。

p 防霉按钮

1. 该功能的目的是烘干或吹干蒸发器内的水分，防止蒸发器因积水发霉，而吹出异味气体；

2. 该功能是在制冷、除湿、自动(制冷、除湿)模式下用遥控器关机，空调器以制热模式运行(冷风型空调以通风模式运行)，内风机以微弱风运转3分钟后停机；

3. 空调出厂设置时无此功能，您可以随时设置和取消该功能，设置的方法是：在空调和遥控器都关机的状态下，用遥控器对准空调器按压“防霉”按钮一次，蜂鸣器连续响五声后再连续响五声，表示该功能已经设置好，一旦设置好此功能，只要整机不掉电或不人为取消该功能，则空调一直默认为有这项功能；

4. 取消干燥防霉功能方法：1. 整机掉电；2. 在空调和遥控器都关机的状态下，用遥控器对准空调器按压此按钮一次，蜂鸣器连续响五声后再连续响三声，表示已经取消干燥防霉功能；

注意：

1. 在干燥防霉功能启动时，建议不要在空调器未完全停机之前重新开启空调器；

2. 在定时关机或睡眠关机下不执行干燥防霉功能。

遥控器基本操作方法及功能

★ 安装电池

1. 按箭头方向滑出遥控器背面的盒盖。
2. 放入两节7#新电池，请确保电池正负极方向的正确放置。
3. 将盒盖推回原位。

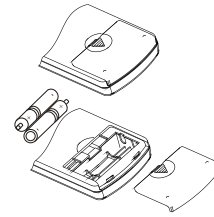

★ 自动运行操作方法

1. 按压开/关按钮，开启空调器运行；
2. 按压模式按钮，选择自动模式；
3. 按压风速按钮，可选择“自动→低风→中风→大风”的任何一种风速；
4. 再次按压开/关按钮，关闭空调器。

注：自动模式无法设定温度，并无温度显示。

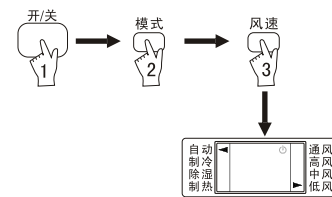

★ 制冷运行操作方法

1. 按压开/关按钮，开启空调器运行；
2. 按压模式按钮，选择制冷模式；
3. 按压设置按钮，调节设定温度，温度设定范围为(16~32)℃，升降单位为1℃；
4. 按压风速按钮，可选择“自动→低风→中风→大风”的任何一种风速；
5. 再次按压开/关按钮，关闭空调器。

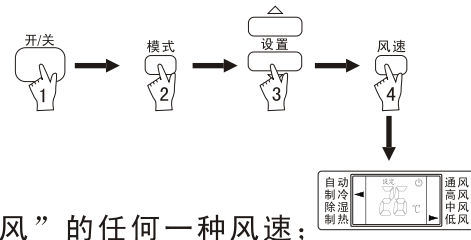

★ 除湿运行操作方法

1. 按压开/关按钮，开启空调器运行；
2. 按压模式按钮，选择除湿模式；
3. 按压设置按钮，调节设定温度，温度设定范围为(16~32)℃，升降单位为1℃；
4. 按压风速按钮，可选择“自动→低风→中风→大风”的任何一种风速；
5. 再次按压开/关按钮，关闭空调器。

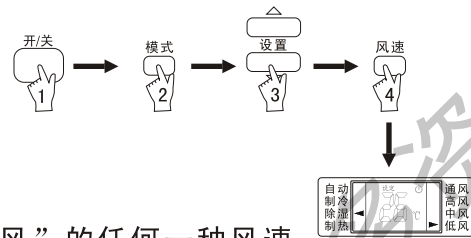

★ 制热运行操作方法(冷风型空调无此功能)

1. 按压开/关按钮，开启空调器运行；
2. 按压模式按钮，选择制热模式；
3. 按压设置按钮，调节设定温度，温度设定范围为(16~32)℃，升降单位为1℃；
4. 按压风速按钮，可选择“自动→低风→中风→大风”的任何一种风速；
5. 再次按压开/关按钮，关闭空调器。

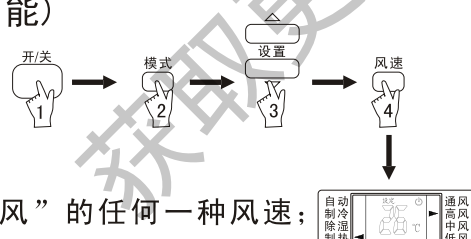

★ 通风运行操作方法

1. 按压开/关按钮，开启空调器运行；
2. 按压模式按钮，选择通风模式；
3. 按压风速按钮，可选择“低风→中风→大风”的任何一种风速；
4. 再次按压开/关按钮，关闭空调器。

注：通风模式无法设定温度，并无温度显示。

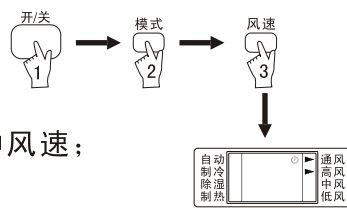

空调器安装确认单
惠而浦(中国)投资有限公司

用户档案	姓名	联系电话		
	详细地址	邮编		
		销售单位	安装机型	
	发票号码	购买日期		
报装日期	安装日期			
出厂记录	质检员工号			
	1.工作电压()V	4.系统低压压力()kgf/cm ²		
	2.工作电流()A	5.室内温度()°C		
	3.出风口温度()°C	6.室外温度()°C		
	室外机条形码	请在此处贴条形码		
	室内机条形码	请在此处贴条形码		
安装费	备注栏			
安装单位编码:	安装人员编码:			
安装单位电话:	安装工签名:			
安装单位盖章:	用户签名:			

第二联
安装单位联

惠而浦(中国)投资有限公司
总代理: 苏宁电器股份有限公司

(此联安装单位存, 单位用户请盖公章)

24小时全国统一服务热线: 4008 365 365

使用和维护说明

★ 定时功能操作方法

☆ 定时开操作方法

1. 在空调器和遥控器都关闭状态下，按压定时按钮，遥控器显示屏显示“定时开”，数值区显示定时时间，定时时间范围(0.5~24)小时；
2. 按压设置按钮，进行时间调整，10小时前每按一次按0.5小时一次增加，10小时以后按1小时一次增加，调整到你所需的时间；
3. 再次按压定时按钮，设定定时开功能。
4. 按其他功能键设定空调器开机后的运行状态（包括模式，温度，风门，风速等），显示屏将显示你所有的设定并保持不变，当到达设定时间，空调器将自动按设定状态开机运行。

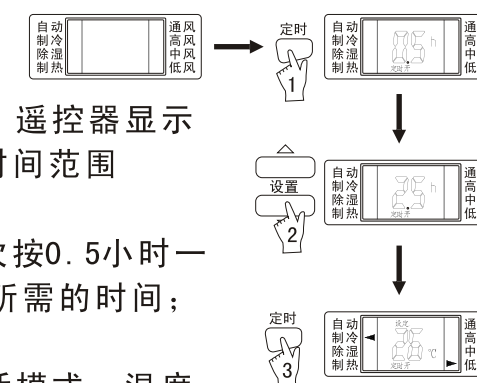

☆ 定时关操作方法

1. 在空调器和遥控器都开机状态下，按压定时按钮，遥控器显示屏显示“定时关”，数值区显示定时时间，定时时间范围(0.5~24)小时；
2. 按压设置按钮，进行时间调整，10小时前每按一次按0.5小时一次增加，10小时以后按1小时一次增加，调整到你所需的时间；
3. 再次按压定时按钮，设定定时关功能。

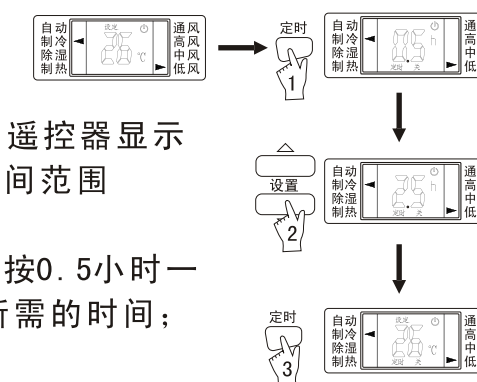

☆ 定时功能取消操作方法

在空调器定时状态下，按压定时按钮或开/关按钮则取消定时状态。

遥控器使用注意事项

1. 操作时请将遥控器对准室内机上的信号接收窗；
2. 遥控器和信号接收窗之间应无障碍物；
3. 遥控器的信号发射最大距离为8米；
4. 遥控器中请使用两节7#碱性电池，勿使用充电电池；
5. 如果长时间不使用空调器，请将遥控器内电池取出；
6. 请勿将遥控器放在加热装置或其它热源附近，并请勿放在阳光直射的地方；
7. 请尽量避免掉下或扔掷遥控器；
8. 当听不到室内机发出接收信号的响声、或遥控器显示屏的发射符号“▲”无闪烁、或按压遥控器按钮出现复位现象、或对有背光源的遥控器亮度不够时，请更换新电池；
9. 为不影响您周边的环境, 请合理处理废旧电池。

维护保养

警告 在清洗面板，清扫滤网前要关闭空调，拔下插头。

室内机面板的维护保养

- 1 拔出电源插头再拆下面板

停机后拔出
- 2 用软布干擦
 很脏时用40℃以下的温水擦拭



拧干再擦
- 3 不要使用挥发性物质
 汽油、抛光粉等有时会损坏产品

- 4 不要洒水
 绝对不要向室内机外洒水

有可能触电
- 5 装上面板，并闭合。

空气过滤网的安装维护

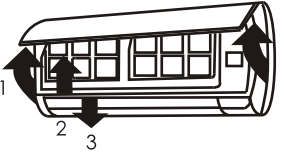
空调器累计运行160小时后，应对室内机过滤网进行清扫。

- 1 停止运行，拆下空气过滤网

 1. 打开或拆开面板
 2. 从前面轻轻按过滤网捏手，过滤网就会向上推弹出来。
 3. 捏住过滤网捏手向下拉，取出整个过滤网。
- 2 清扫过滤网
- 3 装上面板和过滤网，并闭合。

空调器安装确认单
惠而浦(中国)投资有限公司

用户档案	姓名	联系电话	
	详细地址	邮编	
	销售单位	安装机型	
	发票号码	购买日期	
报装日期	安装日期		
出厂记录	质检员工号		
安装人员填写	1. 工作电压()V	4. 系统低压压力()kgf/cm ²	
	2. 工作电流()A	5. 室内温度()°C	
	3. 出风口温度()°C	6. 室外温度()°C	
	室外机条形码	请在此处贴条形码	
	室内机条形码	请在此处贴条形码	
	安装费	备注栏	
安装单位编码:	安装人员编码:		
安装单位电话:	安装工签名:		
安装单位盖章:	用户签名:		

第一联
结算联

惠而浦(中国)投资有限公司 (此联返公司结算, 单位用户请盖公章)
 总代理: 苏宁电器股份有限公司 24小时全国统一服务热线: 4008 365 365

使用和维护说明

故障分析

下列现象可能不是故障，因此在联系维修之前，请先自行检查一次，以节省你的时间和费用。

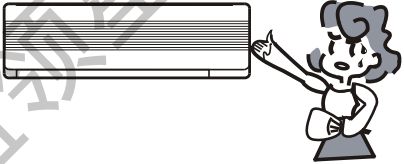
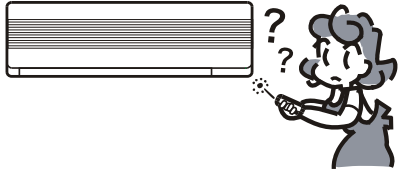
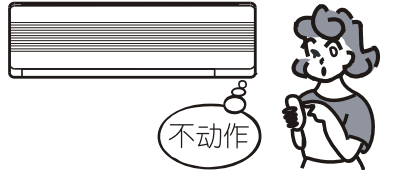
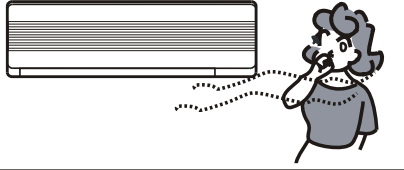
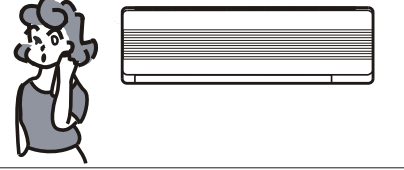
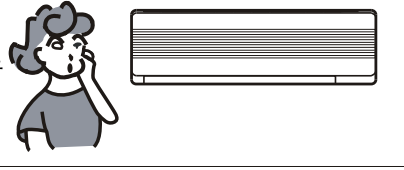
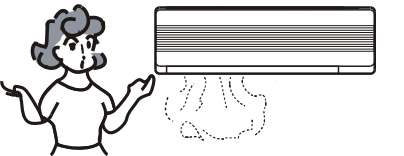
“故障”现象	“故障”分析
空调器不运转 	<ul style="list-style-type: none"> • 电流保护器，保险丝是否断了？ • 电源是否脱落？ • 遥控器的电池是否没电？ • 空调器保护装置是否动作？
空调器制冷或制热效果不佳 	<ul style="list-style-type: none"> • 空气过滤网是否脏？ • 室内、室外机的排风口是否堵塞？ • 设定温度是否适当？
空调器操作失灵 	<ul style="list-style-type: none"> • 在使用中受到很强的干扰(如过大的静电，放电现象，电源电压异常等)，导致操作时有异常现象发生。此时，要切断电源开关，2-3秒后再合上，重新进行操作。
空调器不能马上运转 	<ul style="list-style-type: none"> • 在运转中进行模式转换时，会出现不能马上运转的情况，需等待3分钟，压缩机才能起动。
空调器吹出风有异味 	<ul style="list-style-type: none"> • 是因为空调器在调节空气时，吸进家具和香烟等异味，再吹出来的结果。
空调器有流水声音 	<ul style="list-style-type: none"> • 是空调器内的制冷剂流动声音，并非故障。
空调器发出“噼啞”的声音 	<ul style="list-style-type: none"> • 是由于温度变化，导致面板等零部件膨胀、收缩引起的磨擦声音，并非故障。
空调器吹出雾气 	<ul style="list-style-type: none"> • 由于制冷，除湿运转中吹出来的冷风使房间的水蒸气凝结成雾的缘故，并非故障 • 在室内环境太潮湿时，长时间制冷或除湿运行可能会使出风口附近有露珠滴下来。

获取更多资料

技术参数

型号	ISH-90S3A/A	ISH-120S3A/A
制冷量(W)	2600(1250-3100)	3500(1450-3850)
制热量(W)	2860(1250-3250)+700	3850(1450-4000)+1000
电源(V/Hz)	单相交流 220/50	
额定功率(低-高)(W)	765(320-1200)	1100(320-1360)
额定电流(低-高)(A)	4.1(1.5-6.4) 4.7(1.5-7.6)	6.1(1.5-7.6) 7.0(1.5-8.1)
中间制冷/热量(W)	1400/1400	1700/1700
中间制冷/热输入功率(W)	370/380	425/405
低温制热量(W)	2350	2899
低温制热功率(W)	1000	1080
制冷剂名称	R410a	
外形尺寸(cm)(深×宽×高)	18.5×80.2×26.5	19.6×88×28.6
	32×81.8×54	32×81.8×54

注：1. 表中所有测试数据均由国家认可实验室提供，上述数据均为出厂前测试所得；各参数是按GB/T 7725规定的额定工况的标称值，随着工况的变化而会有所变化。噪声会随着使用时间的延长而有所增大。制热能力会随着环境温度有所下降。
 2. “+”后面的为电加热参数，具有辅助电加热功能的空调在测试处时的外部静压为0 Pa。
 3. 其它性能参数请见铭牌，由于产品性能改善，上述参数可能会有所更改，请以产品铭牌参数为准。

保修卡

A. 直接用户姓名：_____ 室内机编号：
 购买日期：_____ (出厂前填写)
 用户详细地址：_____ 室外机编号：
 _____ (安装时填写)
 电话：_____ 窗机编号：

B. 直接用户姓名：_____ 室内机编号：
 购买日期：_____ (出厂前填写)
 用户详细地址：_____ 室外机编号：
 _____ (安装时填写)
 电话：_____ 窗机编号：

C. 直接用户姓名：_____ 室内机编号：
 购买日期：_____ (出厂前填写)
 用户详细地址：_____ 室外机编号：
 _____ (安装时填写)
 电话：_____ 窗机编号：

D. 直接用户姓名：_____ 室内机编号：
 购买日期：_____ (出厂前填写)
 用户详细地址：_____ 室外机编号：
 _____ (安装时填写)
 电话：_____ 窗机编号：

E. 直接用户姓名：_____ 室内机编号：
 购买日期：_____ (出厂前填写)
 用户详细地址：_____ 室外机编号：
 _____ (安装时填写)
 电话：_____ 窗机编号：

注：产品若需维修时，请将上面保修卡按顺序撕下，贴在维修用户确认单上，每维修一次撕一张。若一个月内出现同一故障多次维修，请勿再撕以上保修卡。为了保障你的合法权益，请用户亲自填写保修卡上的每一栏。

室内外机接线图

- (1) 室内机已接好线。
- (2) 拆下室外机的接线盖。
- (3) 拆下电源连线压块，把电源线线芯插入到端子板尽头并固定。配线分布一定要互相吻合。
- (4) 用电源连线压块固定配线。
- (5) 确认是否固定好配线。
- (6) 装上接线盖。

冷暖机型及电热机型接线：

ISH-90S3A/A
ISH-90S2A/A
ISH-120S3A/A
ISH-120S2A/A

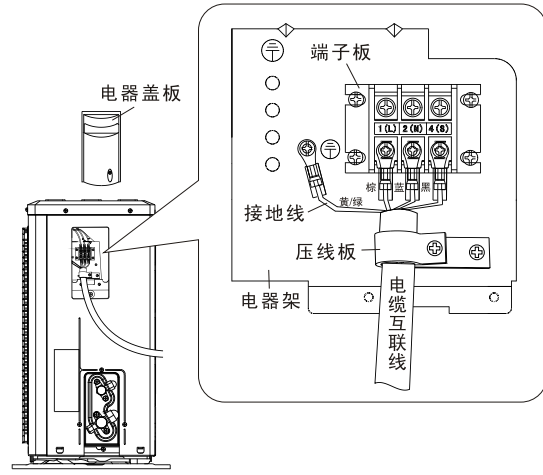

注意事项

- (01) 请用户认真阅读使用安装说明书的使用和维护说明。
- (02) 空调器需拆下移动时，请与本公司驻当地特约服务商联系。
- (03) 本系列室内机控制器所采用的熔断器型号为：50T，额定参数为T3.15A，250V；整机没有熔断器，请用户在提供电源时根据主铭牌上的要求配备合适的熔断器或其它过流保护装置。
- (04) 如果电源线损坏，必须从特约服务商购买专用组件，并由我公司指定维修部的专职人员更换。
- (05) 本系列空调在外部静压为0.8~1.05倍标准大气压下能安全使用。
- (06) 本说明书介绍的系列产品所注入的制冷剂均按配用的连接管设计，如果连接管超过配用长度，则加长部分需要按0.02公斤/米追加制冷剂R410a。最大容许连接管长度为12米。
- (07) 带电加热器的冷暖机型产品，电加热器安装在蒸发器的端板上。
- (08) 空调器安装时应按照国家布线规则进行安装，连接到用户的固定布线电路中必须配有全极断开装置。
- (09) 如果不使用或维修空调器时，请切断连接空调器的所有电源。
- (10) 为避免危险，任何零部件的损坏维修或更换，必须由本公司驻当地特约服务商的专职人员进行更换。

技术参数

型号	ISH-90S2A/A	ISH-120S2A/A
制冷量(W)	2600 (700-3300)	3500 (800-4600)
制热量(W)	3100 (700-4000) +1000	4400 (700-5200) +1000
电源(V/Hz)	单相交流 220/50	
额定功率 (低-高)(W)	675 (200-1200)	1010 (190-1800)
额定电流 (低-高)(A)	3.2 (0.9-5.6)	4.7 (0.9-8.4)
中间制冷/热量(W)	1400/1600	1700/2200
中间制冷/热输入功率(W)	330/375	365/540
低温制热量(W)	2900	3750
低温制热功率(W)	1150	1560
制冷剂名称	R410a	
外形尺寸 (深×宽×高)	19.6×88×28.6	19.6×88×28.6
	32×81.8×54	32×81.8×54

注：1. 表中所有测试数据均由国家认可实验室提供，上述数据均为出厂前测试所得；各参数是按GB/T 7725规定的额定工况的标称值，随着工况的变化而会有所变化。噪声会随着使用时间的延长而有所增大。制热能力会随着环境温度的下降而有所下降。

2. “+”后面的为电加热参数，具有辅助电加热功能的空调在测试处时的外部静压为0 Pa。
3. 其它性能参数请见铭牌，由于产品性能改善，上述参数可能会有所更改，请以产品铭牌参数为准。

装箱单

装箱位置	室内机包装					
形状名称	室内机	使用安装说明书	遥控器	电池	排水管	杀菌网组件
数量	1台	1本	1个	2节	1根	1套

装箱位置	室外机包装					
形状名称	室外机	穿墙管盖组件	包扎扎带	密封胶泥	连接管组件	
数量	1台	1套	1卷	1块	1套	

- 1. 开箱时请确认装箱单上各零部件是否齐全。
- 2. 上面所示部件仅为示意图，可能和您所选机型的附件外观不一致。

室内外机安装图

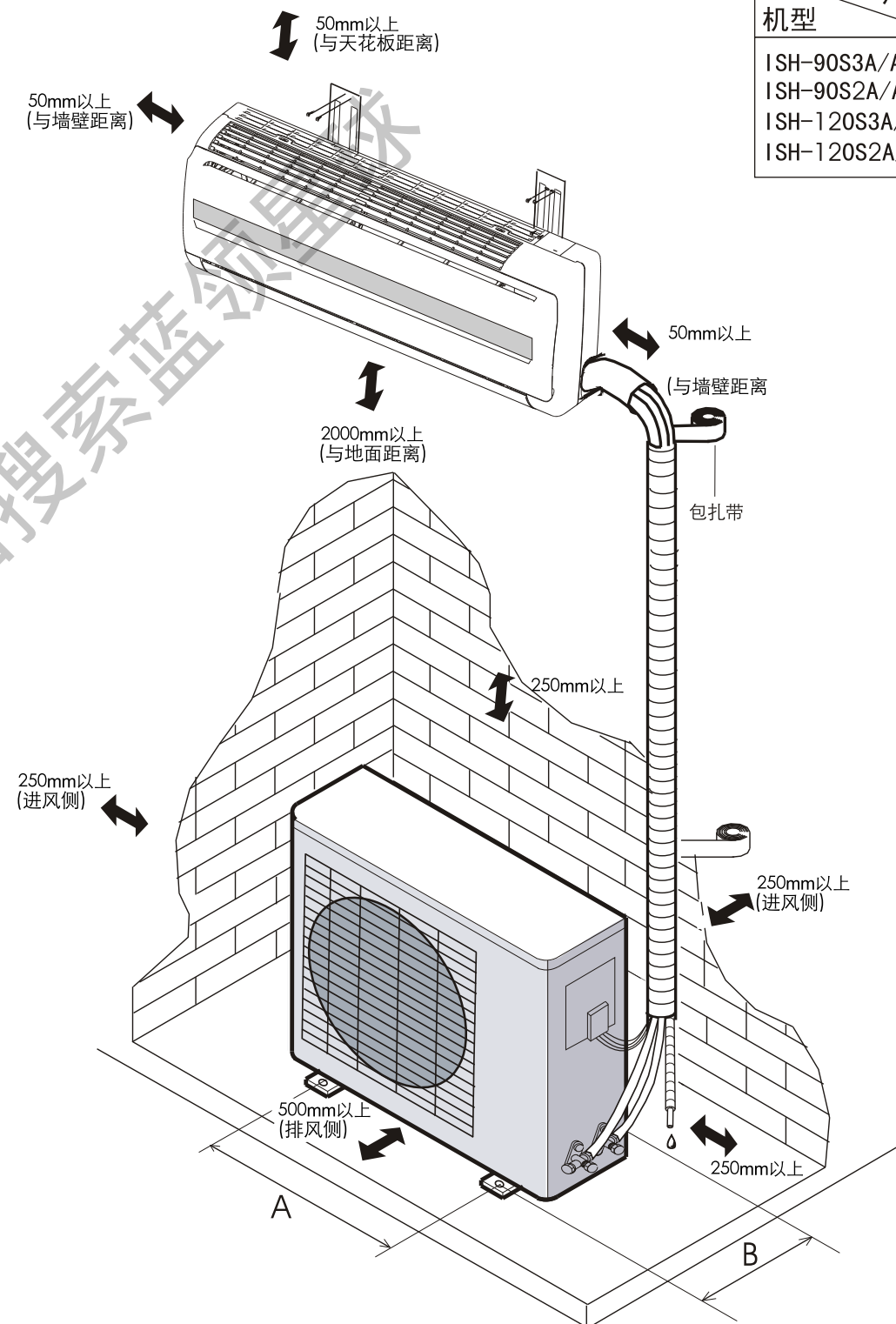

机型	尺寸	
	A (mm)	B (mm)
ISH-90S3A/A	539	280
ISH-90S2A/A		
ISH-120S3A/A		
ISH-120S2A/A		

- 本图为结构示意图，而非产品外观。
- 室内、室外机的安装位置可以参考此图。
- 在图示标注尺寸范围内不得放置任何可燃物及火源。