

# Haier

一个世界一个家

## 海尔家用变频空调 使用安装说明书

本说明书适用于分体落地式房间空调器



适用机型

KFR-50LW/02DAS21

KFR-72LW/02DAS21

机器外观以实物为准

ECO LIFE

使用前请仔细阅读说明书  
请妥善保存，以备参阅  
本产品只适合在中国大陆销售和使用的

SMARTER LIFE

BETTER PLANET

## 尊敬的海尔用户：

感谢您选择、使用海尔产品。

海尔产品质量优，性能佳。为了方便您使用，请仔细阅读说明书，并按照说明书的步骤操作。自始至终，海尔的“国际星级服务”将伴随着您，使用时无论有什么问题，请按照保修证的电话、地址联系，我们时刻恭候为您服务。

the future is NOW !

### 立体送风

三维立体交叉送风，调节均匀，感觉更舒适。

### 省电功能

在制冷、制热、除湿模式下进入省电，智能调节设定温度，节能省电。

### 除甲醛功能

海尔除甲醛空调，采用RCD除甲醛技术和模块化集成技术，在室温条件下利用空气中的热量将空气中甲醛催化分解成水和二氧化碳。

### 智能功能

智能功能包括如下方面：  
智能控温，智能调速，智能除霜，智能除湿，智能除甲醛。

### 感人功能

感知人体位置，智能送风，温馨感受；感知人的活动变化，智能调节温度，节能舒适。

### WIFI功能

(WIFI功能有单独的插页详细说明书)

通过Wi-Fi网络实现远程控制，故障配置、运行管理等功能，回家即可立即享受舒适温度。

由于产品的更新改进较快，您所购买的海尔空调可 与本说明书中所介绍的不完全一致，由此给您带来的不便我们深表歉意。

该系列空调执行国家标准：  
GB/T 7725-2004

我们承诺您任何海尔产品需要安装或维护服务时，海尔将提供“1+5”的成套增值服务：

“1”：指安装服务“一次就好”；

“5”：指五项组合服务

a 安全测电服务：服务前为您安全测电并提醒讲解到位

b 讲解指导使用：指导您正确使用、讲解保养常

# 目录

用前须知	安全注意事项	4
	各部分构件名称	6
	遥控器的使用	9
使用说明	自动化空气调节 (智能模式)	10
	自主化空气调节 (制冷、制热、除湿)	11
	基本操作	12
	更改设定温度、更改风速	12
	调节风向	13
	便利功能	14
	感人功能	14
	省电功能、健康气流功能	15
	除甲醛、速热运转功能	16
	强力运转、静音运转	17
定时功能	18	
静眠功能	19	
	特殊功能	20
方便信息	清洁保养	21
	疑问解答	22
	安装说明	24
	技术数据	28
	安装服务	29
	保修证	31

识，以延长产品寿命，降低能耗

c 产品维护保养：产品安装或维修后，对产品维护保养，以延长产品寿命，节约能源

d 一站式服务营销：如您有新的购买需求，将向您提供上门设计、送货、安装、维保一条龙服务

e 现场清理服务：服务完毕将服务现场清理

干净

欢迎您对我们的服务进行监督，一旦我们的服务承诺未执行到位，请拨打全国统一客服电话 4006 999 999 进行投诉，经核实无误，您将获得 100 元监督奖金！海尔，期待您的参与！



# 安全注意事项 (请必须遵守)

## 标志解释

尊敬的海尔用户：

您好！感谢您使用海尔空调。为了您能更好的阅读本说明书和使用空调，以下是我们对说明书中出现标志符号的解释说明：



凡带有该“警示”标志的内容，有关产品安全和使用者的人身安全，必须严格按警示的内容操作。



凡带有该“禁止”标志的内容，是必须绝对禁止的行为，否则可能会造成机器的损坏或危及使用者的人身安全。



必须使用配有地线的电源，以确保空调器能通过电源插座有效接地。否则，会因不接地或接地不完全，而可能导致触电。



电源安装后应通电进行漏电检测。

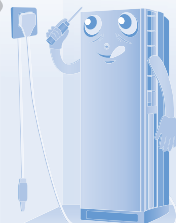

请定期清洁空气滤尘网，以免因滤尘网被堵塞而导致制冷/制热的效果不佳、耗电量增大、制冷运转时滴水等故障。



请务必使用规定容量的保险丝，绝对不要使用钢丝、铜丝或其他代替物。

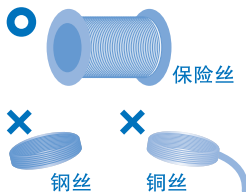

长期不使用时，请拔掉空调器电源。

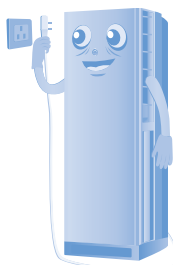

请使用遥控器来控制机器运转。

距空调器 1 米以内不要安装日光灯，避免遥控信号干扰。





## 用电安全提示

空调器属于I类电器，请您使用时注意用电安全！

1. 必须使用有可靠接地的电源，电源的地线要埋入大地。不能和自来水管等公用设施连接；分清电源的地线和零线，不能将这两种导线连接在一起。
2. 必须使用单独专用合格插座。  
为了您和家人的安全，如果您家中用电有不合上述要求的地方，请您尽快改进。



机器有异味时应停止使用并断电，联系售后人员检查，避免发生故障或火灾。

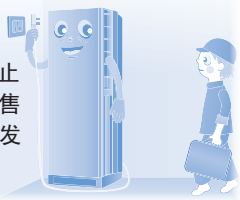

不要将空调器在有易燃易爆和腐蚀性气体，或可燃性气体易泄漏的环境中安装使用。

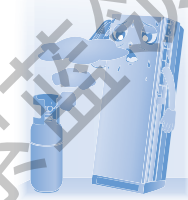

不要将接地线连接在气体管道、自来水管、避雷针、电话线上。

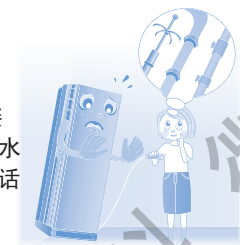

在风叶运动时，不要触碰风口或把手以及任何物件插入风栅中，以免造成受伤或损坏空调器。

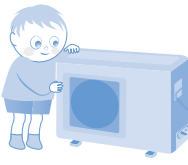

不要将油漆或杀虫剂喷涂在机器表面。



不要用手调节导风板位置，以免造成故障。

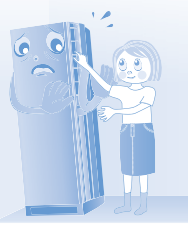

不要把水直接泼在室内机上。



请保持室内机的进风口和出风口畅通无阻。

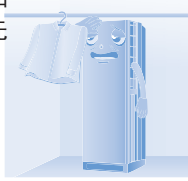

# 各部分构件名称

## 室内机

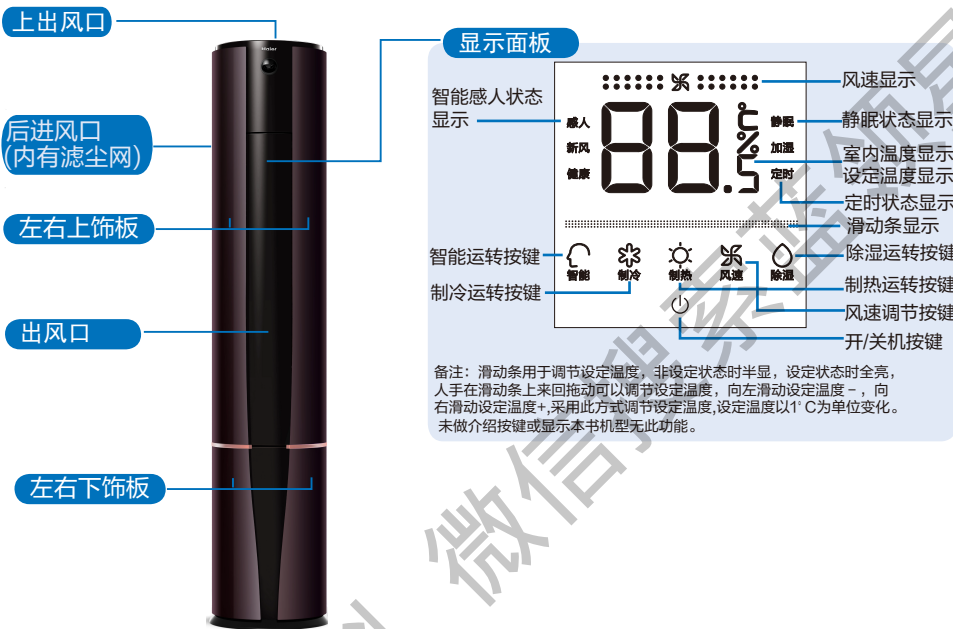

## 室外机

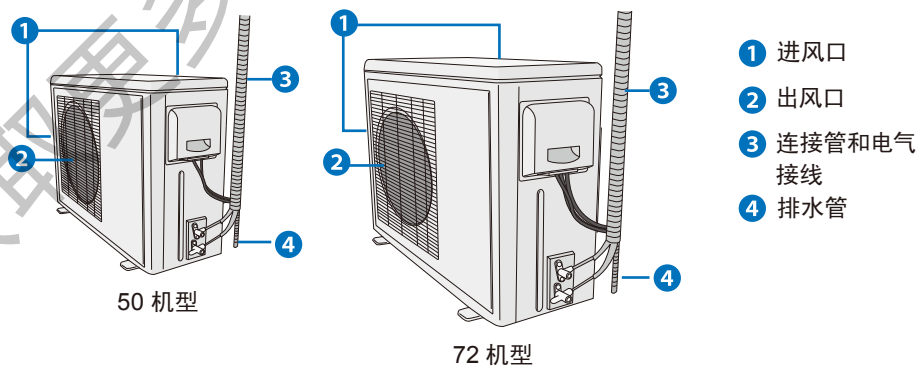

## 遥控器（外侧）

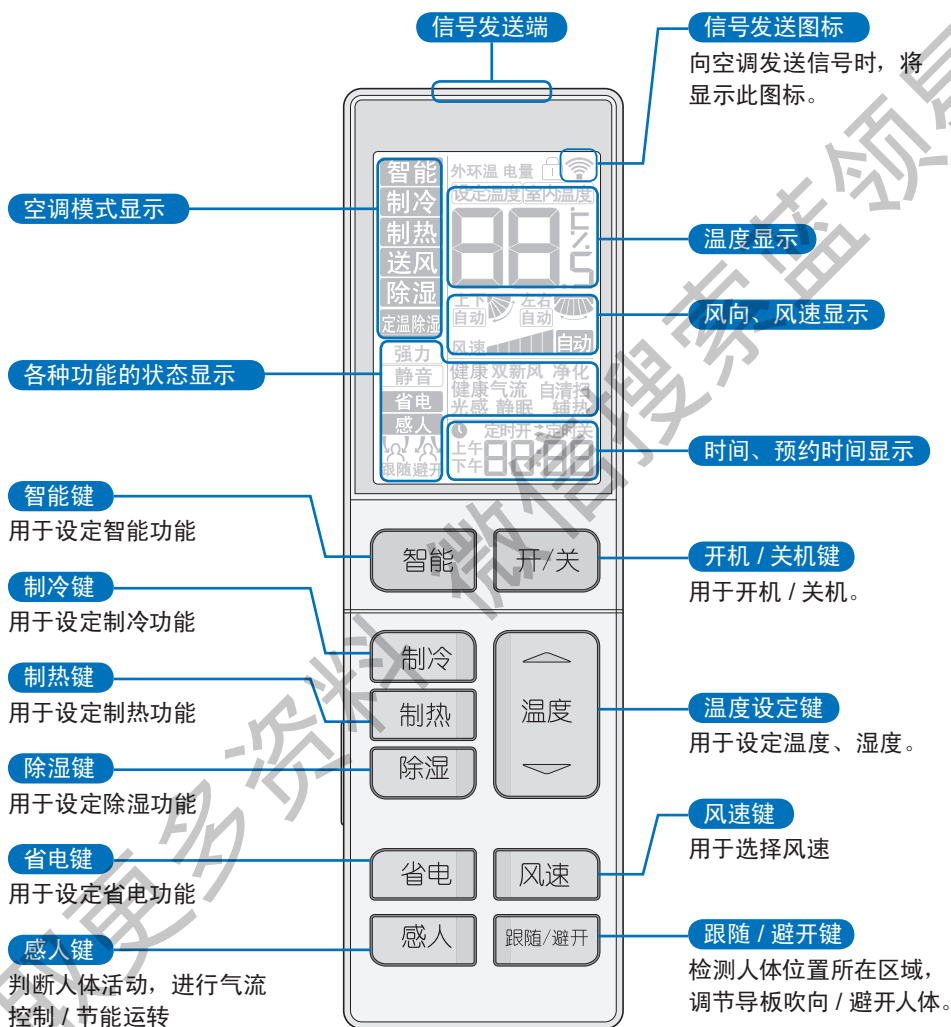



# 各部分构件名称

## 遥控器（内侧）

### 打开遥控器的方法

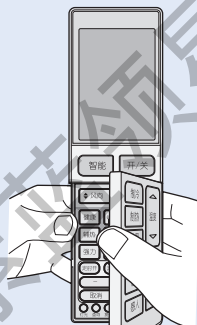

如图所示，遥控器翻盖从左侧打开。

#### 风向键

用于设定上下送风和左右送风方向。

#### 健康气流键

用于设定健康气流功能。

#### 健康键

用于设定除甲醛功能。

#### 辅热键

用于设定辅助电加热功能。

#### 定时键

用于选择定时方式。

#### 时钟键

用于时钟时间的核准。

#### 灯光键

控制蜂鸣器开关和显示面板亮灭。

#### 查询键

查询外部环境温度 and 整机运行功率。（例如，显示面板显示“01”时，整机运行功率为100w；显示面板显示“02”时，整机运行功率为200w，以此类推。）

智能

开/关

◀ 风向

▶ 风向

健康

健康气流

新风

辅热

强力

静眠

静音

定时开

定时关

时钟

+

确定

-

取消

灯光

查询

复位

AIPM

锁定

#### 复位键

遥控器出现异常时，用一尖状物按此键可使遥控器恢复正常。

#### 锁定键

用于锁定操作键和液晶显示内容。按一下该键后其余各键不起作用，锁定状态显示出现；再按一下，取消锁定，锁定状态显示消失。

#### 静眠键

用于设定静眠状态。

#### 强力 / 静音键

用于设定强力、静音运转。

#### 时间调节键

用于调节时钟和设定时间。

#### 确定 / 取消键

用于对定时和时钟调节时间的确定 / 取消。

● 灰色显示的按键，本机无此功能。

# 遥控器的使用

## 电池的安装

### 1 取下电池盒盖



首先轻轻按打开电池盒盖

### 2 装入电池



确认电池的安装符合盒底部图示“+”“-”极要求。

### 3 重新装好电池盒盖



安装电池盒盖过程与取下电池盒盖过程正好相反。

- 使用两节型号相同的新电池。
- 若遥控器在使用过程中出现异常状态，请取出电池，过几分钟再装入电池即可。
- 若遥控器显示变淡（有时易出现异常状态），则说明电池没电了，请更换电池。
- 废旧电池请妥善处理。

#### 小常识

长时间不用遥控器时应将电池取出，取出电池后如有显示，则用一尖状物按一下复位键即可。

## 时钟校准

初次开机和更换电池后需校准时钟，校准方法为：

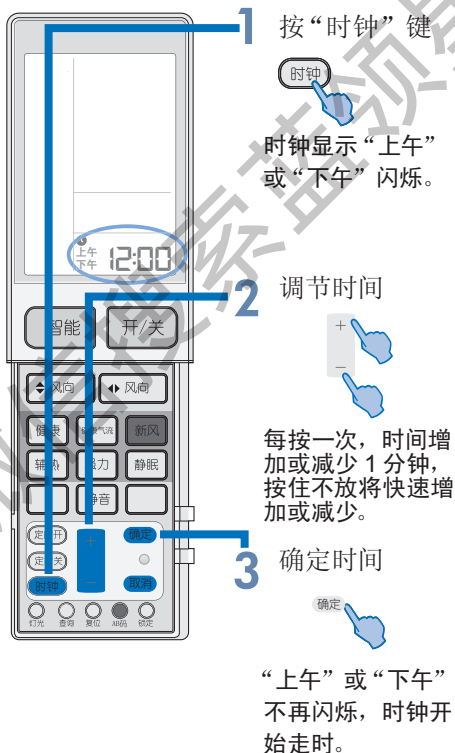

## 遥控器的使用

- 使用时把信号发射头对准室内机上的信号接收窗。
- 信号发射头和接收窗之间一般应在七米以内，且不应有障碍物。
- 不要抛掷磕碰遥控器。
- 在装有电子启动型日光灯、转换型日光灯或无线电话的房间，信号接收窗接收信号易受干扰，使用时只要遥控器距室内机近一些即可。

# 自动化空气调节（智能模式）

仅用一键即可获得舒适的空间！

空调可对室内温度、湿度等状况进行判断，进行适合调节。

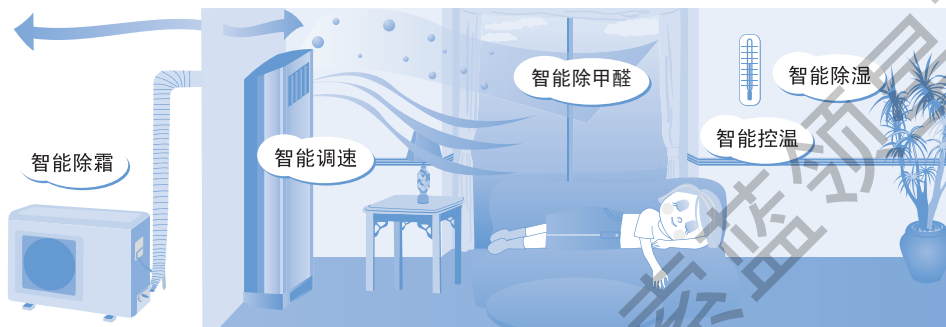

智能

开启智能模式

按下智能模式键开始智能运转。遥控器显示“智能”，显示面板显示“智能”



停止时

智能

或

开/关

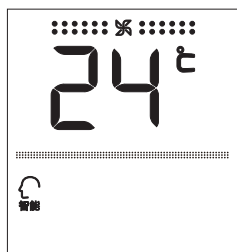

(显示为当前实际温度)

- 在制冷、制热、除湿模式下，按智能键进入智能功能。
- 智能功能运行时，按[制冷][制热][除湿]键转化到其他模式时，可以退出智能功能。
- 在智能运转方式下，空调运转时，将根据设定的温度自动选择制冷、制热、除湿或送风方式。



# 自主化空气调节（制冷、制热、除湿）

想凉爽时、想温暖时、想除去湿气时 .....  
根据需求选择喜爱的空调模式。



1 开/关 开机

2 选择空调模式

**制冷** 按下遥控器制冷键，遥控器显示“制冷”，显示面板显示“❄️”，开始制冷运转。

**制热** 按下遥控器制热键，遥控器显示“制热”，显示面板显示“☀️”，开始制热运转。

**除湿** 按下遥控器除湿键，遥控器显示“除湿”，显示面板显示“💧”，开始除湿运转。

停止时

开/关

制冷时

制热时

除湿时

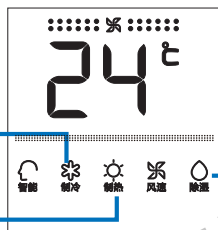

## 制冷时

• 在制冷状态下，遥控关机，内风机将延迟一段时间停止。

## 制热时

- 开机后为防止冷风吹出，空调器会稍停片刻再送热风。
- 在制热模式下，自动开启辅助电加热功能，按一下遥控器内侧上的辅热键，辅助电加热功能取消。

## 除湿时

- 室内温度 > 设定温度 + 2°C 时，空调风速为设定风速运转。
- 设定温度 < 室内温度 ≤ 设定温度 + 2°C 时，室外机断续运行，室内风速为低风。
- 室内温度 ≤ 设定温度时，室外机停止，室内机低风运行。
- 在除湿状态下，遥控关机，内风机将延迟一段时间停止。

# 基本操作

## 更改设置温度

按下设定温度键，设定合适的温度。



- 设定温度时，显示面板先显示设定的温度，后显示室温。
- 可以设定的范围为 16°C~30°C

## 更改风速

按下风速键，设定合适的风速。



- 在制热状态下，室温达到设定温度时，压缩机停止工作，风扇变为低风或停止。

## 调节风向

摆动上下、左右风摆，选择喜爱的送风方向。

### 上下送风方向



每按一次上下风向键，遥控器显示屏根据不同的工作状态显示如下：

制冷 /  
除湿：



制热：



智能：



初始状态

### 左右送风方向



每按一次左右风向键，遥控器显示屏如下：

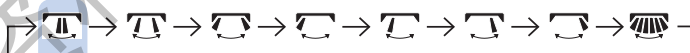

初始状态

- 遥控关机后再开机，遥控器自动记忆上次设定的摆风位置。

### 小常识

制冷时，由于冷空气向下凝聚，风向调节成水平状态更有利于房间空气循环。

制热时，由于热空气向上凝聚，风向调节成斜向下状态更有利于房间空气循环。



# 便利功能

## 感人功能

能够感知在室内中人的动作，提高空气调节效率。



1 感人 设定感人功能

遥控器液晶面板，显示“感人”。

室内机显示面板，显示“”。

2 跟随/避开 选择运行方式

每按一次，会在  跟随、 避开 和取消之间进行切换。

### 风向跟随

检测人的所在区域，调节摆风，吹向人所在的区域。

### 风向避开

检测人的所在区域，调节摆风，避开人所在的区域。

- 当多区域有人或一个人频繁活动于多个区域、人体处于中间区域或交叉区域时，无论设置跟随或避开，摆风会自动摆动，多区域送风。
- 无论设定跟随或避开，判断人所在区域再调节风向需要一定的延迟时间，而不是立刻检测改变风向。
- 若因设定风速、设定温度和室温的温差、房间的布局等原因，实际风向无法达到（或避开）人所在区域，按左右摆风可手动调节风向，设置气流方向。
- 感人（包括跟随 / 避开）条件下设定健康气流，退出感人（包括跟随 / 避开）功能。
- 感人（包括跟随 / 避开）条件下，按上下摆风，无上下全摆状态。
- 上下全摆中，设定感人（包括跟随 / 避开），上下摆风置于相应模式标准位置。

感人传感器是检测人发出的红外线变化。下列情况可能会出现检测不准：

- 人一直不动（比如读书、看电视）或人被屏风、橱柜、玻璃等障碍物阻隔时
- 室温较高，环境温度与人体温度相差不多时
- 人着装较厚或人趴着、躺着时
- 宠物频繁活动、风吹动窗帘或屋内有物体频繁摆动时

## 省电功能

根据环境温度自动调节，进行节能舒适运转。



- 省电功能仅在制冷、制热、除湿模式下有效，且设定省电后按强力、静音、静眠、智能键退出省电功能（除湿模式下强力、静音无法退出）
- 设定省电后，主机自动调节设定温度，自动控制压机开停，可能会出现与用户设定不一致的情况
- 省电运转在空调较长时间（2小时以上）运转时更有节能效果。

## 健康气流功能

为了不让空调的风直接吹向身体，制造出健康的气流。



## 取消健康气流功能

再按一次健康气流键，遥控器“健康气流”显示消失，健康气流功能取消。

- 设定健康气流功能后，导风板位置固定。
- 制热时如设定该功能，最好选用“↖”模式。
- 制冷时如设定该功能，最好选用“↘”模式。
- 制冷、除湿时设定“↖”模式，如天气比较潮湿，长时间使用，出风口或导风板可能有滴水现象。

## 除甲醛功能

海尔除甲醛空调，采用RCD除甲醛技术和模块化集成技术，在室温条件下利用空气中的热量将空气中甲醛催化分解成水和二氧化碳。



**健康** 开启除甲醛功能

1、开机状态下，除甲醛功能自动开启。按下遥控器除甲醛按键，遥控器和控制盘分别显示“**健康**”和“**健康**”符号。

2、关机状态下，按下遥控器除甲醛按键，空调进入除甲醛清新空气送风状态。再按一下遥控器除甲醛按键，遥控器和控制盘显示符号“**健康**”和“**健康**”消失。按遥控器或控制盘开/关按键，可关闭除甲醛清新空气功能。

## 速热运转功能

● 设定方法：遥控器在制热运转模式下，2秒钟连续按下“开关”键4次，室内机回响2声，即进入速热功能。

取消方法：在速热功能状态下，将遥控器设定到制热运转模式下，在2秒钟连续按下“开关”键4次，室内机回响4声，即退出速热功能。

注：

- 1) 进入速热功能后，关机状态下制热显示符号也常亮，压缩机和室外风扇电机会根据环境温度自行运转，室内风扇电机不运转，室内导风板处于关闭状态；
- 2) 断电后，自动退出速热功能；
- 3) 进入速热功能后，整机不掉电且遥控关机状态下该功能也有效；
- 4) 进入速热功能后消耗一定的电量，请根据实际情况设定使用。

请注意：进入速热功能后消耗一定的电量，请根据实际情况设定使用。

## 强力运转

当您需要快速制冷或制热时，可以使用此功能。



遥控器和空调面板显示“强力”，风速显示自动风速。  
在强力运转状态下，风速为强风。

### 取消强力运转

按下强力键，遥控器和空调面板的“强力”显示消失，强力运转取消。

## 静音运转

在您休息、读书需要安静时，可以使用此功能。



遥控器和空调面板显示“静音”，风速显示自动风速。  
在静音运转状态下，风速为低风。

### 取消静音运转

按下静音键，遥控器和空调面板的“静音”显示消失，静音运转取消。

### 小常识

- 强力运转中，快速制冷、制热，室内会出现温度不均匀。

### 小常识

- 长时间进行静音运转，可能会不太冷或不太热。

# 便利功能

## 定时功能

可以设定在指定时间启动空调或关闭空调。开启时间和关闭时间，都可以设定。

**1 按下想设定的定时键**

- 定时开**  
在指定时间开启运行。  
遥控器的屏显处的“定时开”会闪烁。
- 定时关**  
在指定时间关闭运行。  
遥控器的屏显处的“定时关”会闪烁。

**2 设定时间**

- +** 每按一次，时间增加或减少 1 分钟，按住不放将快速增加或减少。
- 

**3 确定时间**

- 确定** 遥控器屏显处闪烁的“定时开”或“定时关”停止闪烁。

**定时开→关功能**  
定时开设定后，接着按以上顺序即可设定定时关。  
遥控器显示“**定时开→定时关**”。

**定时关→开功能**  
定时关设定后，接着按以上顺序即可设定定时开。  
遥控器显示“**定时关→定时开**”。

## 静眠功能

睡觉前，您可以按下静眠键，空调器会按静眠方式运行，使您的睡眠更舒适。



静眠 开启静眠功能

### 制冷、除湿运行时

静眠操作开始后 1 小时温度比设定温度升高 1°C，运行 1 小时后再升高 1°C，再持续 6 小时后关机，温度比设定温度高，以防睡眠时着凉

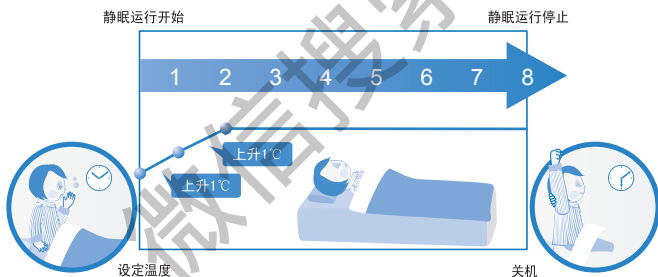

### 制热运行时

静眠操作开始后 1 小时，温度下降 2°C，此温度运转 1 小时后再下降 2°C，再运行 3 小时后上升 1°C 再持续约 3 小时后关机，温度比设定温度低，以防睡眠时有不适的感觉。

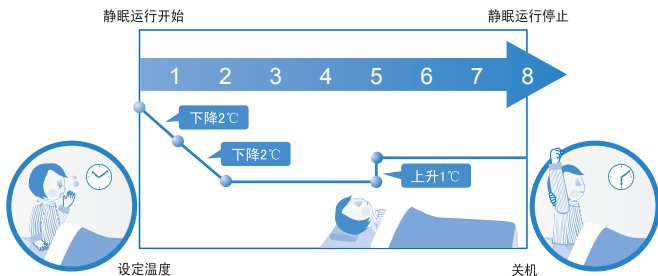

- 在设定静睡前风速为高风或中风时，设定静眠后风速降低；若为低风，设定静眠后，风速不变。

### 智能运行时

空调器按自动选择的工作方式进行相应的静眠运行。



# 特殊功能

## 试验运转

室温在 16 °C 以下进行制冷试验运行时使用试验运转，正常时请勿使用。



连续按 5 秒钟以上

按下开关键，持续按 5 秒钟以上，听到空调发出两声鸣叫以后松开手指，此时试验运转开始，空调器以制冷方式运行，风速为高风。

### 取消试验运转

按一下开关键，听到关机提示音。

### 使用遥控器取消试验运转

按一下遥控器上的开 / 关键，听到关机提示音。空调器按照遥控器上显示的工作状态运行。

- 如不取消试验运转，30 分钟后自动关机。
- 每次切断电源后重新上电时，全屏显示 3 秒之后，显示室温。按面板按键或遥控空调开机时，空调器会发出乐声提示音。

## 停电补偿功能

设定停电补偿功能后，整机运行过程中突然停电，再次恢复供电时，则整机恢复原来的工作模式（定时、静眠、辅热、风向等除外）。



静眠 x10

在遥控器开机且静眠键有效的状态下，5 秒钟内连续按遥控器静眠键 10 次，蜂鸣器响 4 声后进入停电补偿状态。

### 取消停电补偿功能

静眠 x10

5 秒钟内连续按遥控器静眠键 10 次，蜂鸣器响 2 声后取消停电补偿状态。

- 当空调器设定停电补偿功能后在使用过程中突然停电，这时若长时间不需要使用空调器，请切断电源以防来电后空调器自动恢复运转，或来电后按开关键关机。
- 停电补偿功能设定后，若再设定定时功能、静眠状态，则主机断电后恢复供电时，主机处于关机状态。

# 清洁保养

## 空气过滤网的安装及更换

过滤网不清洗的持续使用的话，不仅空气调节的效率会降低，也会成为产生故障的原因。请2周取出一次，进行清洗。

滤尘网、除甲醛模块拆卸步骤：

- 1、关机并切断电源开关。
- 2、沿下图箭头方向将滤尘网取出。
- 3、将除甲醛模块支架取出。

除甲醛模块的维护保养：

1. RCD除甲醛模块请勿直接用水进行清洗；
2. RCD除甲醛模块可先用软毛刷清洁表面灰尘后用吹风机吹净进行维护保养。

注：空调安装后，安装人员应将除甲醛模块装入空调内。除甲醛效果与房间结构、房间大小及房内甲醛释放量密切相关，不同机型、不同环境的效果可能有所差异。

## 换季收存

使用季节结束后的保养

- 晴天时，在空调处于待机状态下，按健康或新风键，进入送风模式，开机运转半天左右，使空调内部完全干燥。
- 关闭空调运转开关，关闭电源。否则即使空调器处于停止状态，也会消耗一定的电力。

清洁室内机、室外机，有条件可用外罩盖好机组。

使用季节开始前的保养

检查室内和室外机组的进风口和出风口有无阻塞物，以免降低工作效率。

## 清洗机器

- 关机并切断电源开关
- 不要用湿手触碰
- 不要用热水或溶剂清洗

用热的湿布或中性洗涤剂清洗，然后用干布擦净。不要用过热的水（大于40℃），这样可能导致褪色变形。不要用杀虫剂或其他化学洗涤剂。

特别提示

空调器室外机换热器如出现脏堵可导致空调器制冷制热效率降低，甚至损坏压缩机。故如果室外机换热器出现脏堵，请联系售后专业人员进行清洗。

机器背面示意图

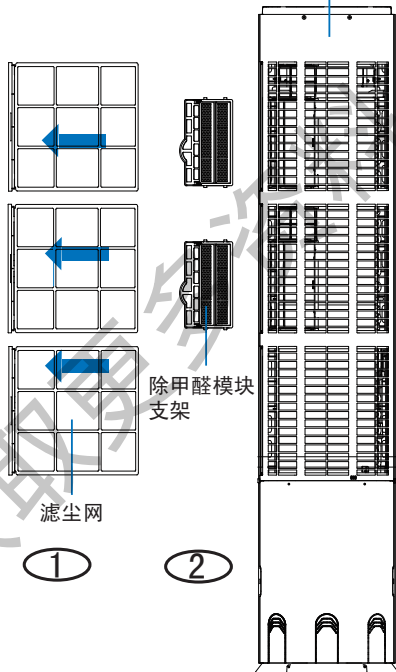

# 疑问解答

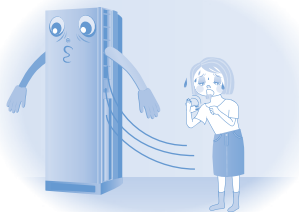

不制冷 →

## 解决方法

- 清洗过滤网
- 制冷或除湿时，导风板向上吹
- 设定温度比室温低

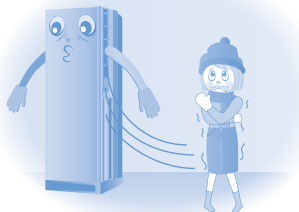

不制热 →

## 解决方法

- 清洗过滤网
- 制热时，导风板向下吹
- 设定温度比室温高



从出风口滴水 →

## 解决方法

- 制冷或除湿时，导风板向上吹
- 等待降低房间湿度



遥控器不起作用 →

## 解决方法

- 按遥控器的复位键
- 更换电池

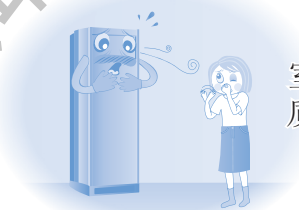

室内空气质量变差 →

## 解决方法

- 清洗过滤网



	疑问	解答
室内机	听见有水流声	→ 在空调器被启动时；在运转中压缩机启动或停止时；或在空调器停止时；有时会发出“哗一哗一”声或“咕嘟咕嘟”的声音。这是制冷剂的流动声而不是故障。
	发出“轟叭”响声	→ 这是由于塑料的热膨胀或冷收缩所引起的。
	出风有异味	→ 从室内机组送出的风中有时有异味，此异味是室内家具、油漆、香烟等的气味被室内机吸入所致。
	在运转中，室内机组冒出水雾	→ 当制冷或除湿运行中，可以看到机器喷出一股股薄薄的水雾。这是由于骤然冷却的室内空气从机内吹出而产生的冷凝水雾。
	在制冷运行时自动切换到送风方式	→ 为防止在室内机组的热交换器上积霜，有时会自动切换到送风方式，但不久仍会返回到冷气方式。
	空调停止后不能立即启动；空调器不启动。	→ 这是由于系统的自我保护功能，因此在停机后约3分钟不能重新投入运行。
	在制热运行时，室外机组产生水或蒸汽	→ 这是当积在室外机散热器上的霜被除去时（除霜运转时）而产生的。
	在制热运转时，即使运转停止，室内风机仍然运转	→ 为了去掉余热，自动停机后室内风机会继续运转一段时间。
	在除湿中不吹出空气或不能改变风扇速度	→ 除湿时，若室外机不开，内风机会以低风速间歇运转，不管风速设定情况。
	出风口附近可能有熏黑现象，并伴有“嘶嘶”声	→ 这是由于负离子集尘所致，只需时常停机擦拭即可。“嘶嘶”声为负离子激发的正常现象。
请做再一次检查	温度显示不一致	→ 由于室内各区域温度的差异，为提高舒适性，空调会自动进行温度补偿。可能会出现空调上显示温度和用户检测到的温度不同，属正常现象。
	空调器不能启动	→ 电源开关是否接通？线路供电是否正常？漏电断路器是否跳闸？（务必立即关掉电源，并向特约维修点联系。） 是否按要求调节运转控制器？过滤网是否太脏？ 门或窗户是否开着？在进风口或出风口有无阻塞物？
	制冷、制热效果不好	→ 在制热方式下：水平摆叶是否向上？ 在制冷方式下：室内是否有很多人？室内是否有其它的热源？ 水平摆叶是否向下？太阳光是否直射室内？

若经上述各项检查、处理后空调器仍不正常运转，或者发现有下列现象时请停止空调器运转并与您的特约维修点联系。

- 保险丝或断路器经常断路。
- 在制冷或除湿运转中有水漏出。
- 运转不正常或能听到不正常的声音。

# 安装说明

## 用户须知

- 为使空调器能够很好的工作，请用户按照本说明书中的要求安装空调器。
- 搬动空调器时，请注意不要划伤机壳表面。
- 请使用青岛海尔空调器有限总公司供给的连接管，对室内机和室外机进行连接，本说明书叙述的是采用青岛海尔空调器有限总公司规定的安装工具，对空调器进行安装的方法。
- 连接管的最大长度 20 米，室内机与室外机最大高度差 10 米。
- 请保留好安装说明书，以备维修或更换安装位置时使用。
- 安装完毕，请按使用说明书的规定，正确使用空调器。
- 为防止翻倒，请不要推、拉室内机机体。

## 随机附件

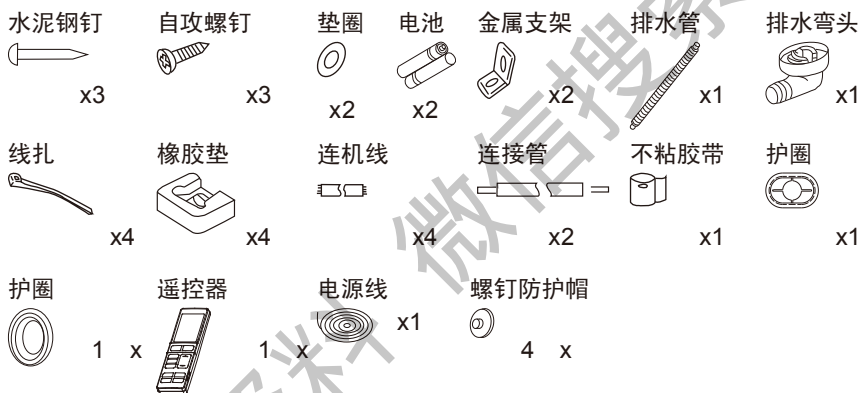

## 室内外机安装图

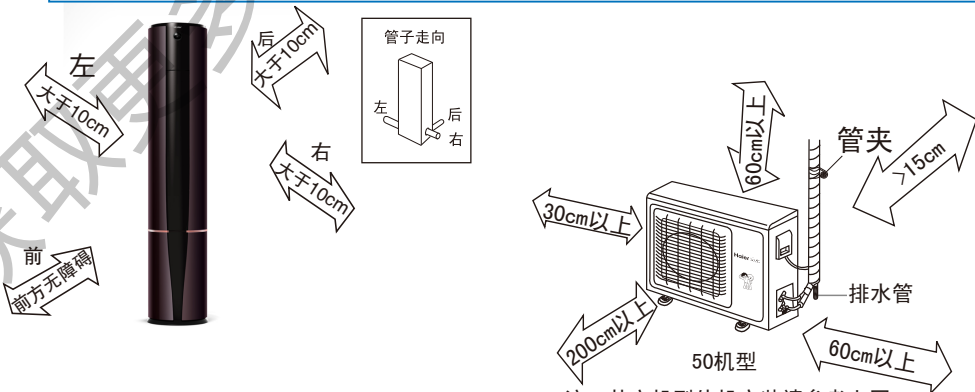

注：其它机型外机安装请参考上图。

## 室内机安装

### 安装

#### 1. 穿墙孔的定位

根据选择的室内机安装位置和管路走向（见安装图），确定打穿墙孔的位置。

#### 2. 打穿墙孔

打一个穿墙孔，外侧稍微向下倾斜。

安装护圈，安装完毕，用石膏粉封住。

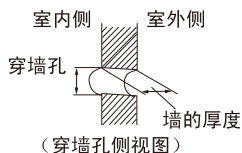

#### 3. 室内机的固定

为防止翻倒，用金属支架把机器的下部固定在地板上。整机请水平安装，前后左右的斜度均在  $1^\circ$  以内。

### 金属支架的安装方法

不要使金属支架同机器之间有缝隙，用螺钉将金属支架固定在机器上（图一）。

在确认了机器确实保持了竖直之后，用螺钉将金属支架固定在地面上（图二）。



(图一)



(图二)

## 室内机管路连接

### 布置连接管、排水管

打开前门板，可见到左下图所示的位置上有控制箱，请卸下控制箱盖施工。

根据接管方向，去掉室内机左、右或后的接管盖。按照管路连接方法把室内机冷媒气体用管同配管的波纹管管头连接好。

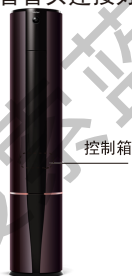

按照穿墙孔的位置，布置连接管，并用聚乙烯胶带把排水软管、联机线连接管包扎在一起，然后穿过做好的墙孔，以备与室外机连接。



布管时，排水管要放在下面。

排水管要做成斜坡形，途中应避免上凸和下凹情况发生。

如果环境湿度过大，排水软管（特别是室内）必要时要用隔热材料进行缠绕保温处理。



# 安装说明

## 室外机管路连接

注：当管路加长时，售后安装人员可使用专业配备的抽真空泵，将管内的空气抽成真空。  
新出厂的空调器，厂内封住的 R410A 冷媒为净注气量切勿用内排法进行排空操作。  
按下表注入制冷剂。

管长 (m)	10	15	20
制冷剂加入量 (g)	不加	200	300

## 接线方法

### U 型端子的接线方法

松开接线螺丝，将连线线 U 型端子插到端子排和接线螺丝之间，然后拧紧螺丝，将连线线轻轻向外拉，确认接线端子被压紧。

### 环状端子的接线方法

取下接线螺丝，将螺丝穿过连接导线末端的圆环，然后接到端子排中，拧紧螺丝。

### 直端子接线方法

松开接线螺丝，将连接导线末端完全插入端子排中，然后拧紧螺丝，将连接导线轻轻向外拉，确认已经被夹紧。

### 连线线压线方法

接线完成后，必须用压线夹将连线线压紧，压线夹应压在连线线的外护套线上。

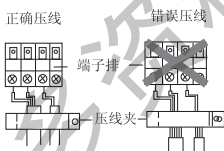

### 加长电源线、连线线

电源线、连线线当长度不够时，不允许搭接，必须更换整条符合说明书中所列规格电源线和连线线，请用户监督配合；

## 室内机接线图

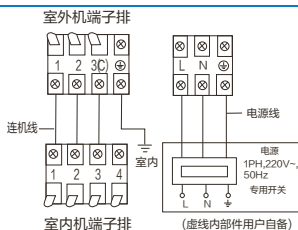

## 室内机接线

### 室内机接线

- 打开前门板，打开控制箱盖。
- 接出连线线的前端。
- 按照接线方法和室内机接线图，接好连线线。
- 按照连线线压线方法将连线线压好。
- 装好控制盒盖和前门板。

### 室外接线

- 取下接线盖。
- 按照接线方法和室内机接线图接好连线线。
- 按照连线线压线方法将连线线压好。
- 装好接线盖。

## 用真空泵抽真空的步骤

- 1) 取下截止阀螺帽，按图示把软管与三通截止阀检修阀与仪表分流器及真空泵连接。
- 2) 把仪表分流器低压侧旋钮全打开，打开真空泵电源。
- 3) 抽真空约15分钟，检查低压侧压力表示值，应达到 $-0\text{Kpa}$  ( $-76\text{cm/g}$ ) 以下。然后关闭仪表分流器低压侧旋钮，关闭真空泵。保持1-2分钟后，确认压力表指针没有回偏，如果回偏，检查并重新拧紧接头，重新按步骤3操作。
- 4) 抽空完成后，逆时针全部打开二通、三通截止阀。
- 5) 快速取下检修截止阀上的软管，拧紧截止阀阀帽 ( $20\text{--}25\text{N}\cdot\text{m}$ )。
- 6) 全部阀帽拧紧以检查阀帽周围有无泄漏。

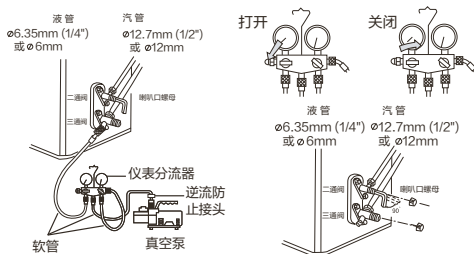

## 其它说明

### 注意：

- 电线必须全部使用铜芯线。  
连线线型号：YZW。
- 50、72机型：4×1.5mm<sup>2</sup>或以上；
- 电源：1PH,220V~，50Hz，电源从室外接入。
- 连接室内外机导线时，检查一下室内外侧接线端子上的编号和颜色，相同编号和颜色的端子用同一根线连接。
- 接线错误易损坏空调器的控制器，或机器不能运行。

### 电源的配置

- 空调器必须使用专用的电源线路（50、72机机型为30A以上）。
- 本系列机型有电源线无插头。请用户自备专用开关（50、72机机型为30A以上）、地线，由获得电工资格的人员按国家标准规定的布线规则进行固定布线。
- 在潮湿的地方安装空调器时，要安装漏电断路器。
- 在其它地方安装时，应尽可能安装漏电断路器，电源从室外接入的机型必须安装漏电断路器。
- 电源的地线和零线必须严格分开，将零线与地线接在一起是错误的。
- 电源线参数：50机机型为2.5mm<sup>2</sup>或以上；  
72机机型为4.0mm<sup>2</sup>或以上；
- 电源线型号：50、72机机型为YZW。
- 如果电源软线损坏，为避免危险，必须由制造厂或其维修部或类似的专职人员来更换。

## 安装检查及试运转

请用户根据使用说明书来使用空调器试运转的检查项目，在□内打上√号

- 管子接头是否漏气？
- 管子接头的隔热处理如何？
- 室内外机电气连接是否牢固地插入接线板？
- 室内外机电气连接线固定牢固吗？
- 排水管布置正确吗？
- 接地线连接牢固吗？
- 电源电压符合电气规程吗？
- 务必请安装人员进行一次试运转，并检查各项的运转情况。
- 控制面板显示正常吗？
- 有无噪音？
- 制冷是否正常？
- 室内温度调节器工作正常吗？
- 电源部分：L 应连接在火线上  
N 应连接在零线上  
⊕ 应连接在地线上

接地(⊕)



零线(N)

火线(L)

### 注意：

- 家中电源插座内火线、零线、接地线必须按上图连接，位置不能接错，并连接可靠，无内部短路。
- 连接错误，有可能导致火灾。

### 使用保养介绍

安装完毕，服务人员应认真向用户讲解使用保养常识，并亲手示范。

# 技术数据

型号		KFR-50LW/02DAS21	KFR-72LW/02DAS21
电源		1PH,220V~,50Hz	1PH,220V~,50Hz
制冷量 (W)		5300(1000-6400)	7200(1000-8300)
制热量 (W)		7200(1000-8000)	9100(1000-10600)
功率 (W)	制冷	1450(240-2200)	2160(320-3150)
	制热	2200(230-2400)	2800(320-3600)
电流 (A)	制冷	6.3	10.1
	制热	10.2	13.1
电热功率 (W)		2100	2500
电热电流 (A)		10.0	12.0
中间制冷量 (W)		2600	3500
中间制冷输入功率 (W)		521	736
中间制热量 (W)		3600	4500
中间制热输入功率 (W)		740	960
低温制热量 (W)		5800	7681
低温制热输入功率 (W)		2051	3077
室内机循环风量 (m³/h)		1000	1200
噪声 (dB(A))	室内	43/41/36/33/24 (超强/高/中/低/静音)	45/43/37/34 (超强/高/中/低)
	室外	56	56
质量 (kg)	室内机	36	40
	室外机	48	55

注：本公司注重科技更新，参数更改后，恕不另行通知。

上表中制冷量、制热量均为超强档风速下及导板在最大位置处测得。

以上数据是在国家规定的标准工况即：制冷工况为室内干球 27℃、湿球 19℃，室外干球 35℃、湿球 24℃；制热工况为室内干球 20℃、湿球 15℃，室外干球 7℃、湿球 6℃；电压 220V 的条件下测得。

随着室内外气温的变化，以上参数会有所变化。

## 空调器运行操作范围

制冷 除湿	室内侧	最高	干球：32℃	湿球：23℃
		最低	干球：18℃	湿球：14℃
	室外侧	最高	干球：43℃	湿球：26℃
		最低	干球：18℃	
制热	室内侧	最高	干球：27℃	
		最低	干球：15℃	
	室外侧	最高	干球：24℃	湿球：18℃
		最低	干球：-15℃	湿球：—

注：在以上条件下使用，临近制冷最高温度时，制冷效果会有所下降（可采取遮阳措施避免阳光直射）；临近制热最低温度时，制热效果会有所下降。

# 安装服务

敬告用户：

为了保证您的服务信息及时处理，需求服务时，请直接联系《保修证》内所登录的我公司当地中心服务电话，我公司将提供标准统一的国际星级服务。当专门人员安装完毕后，请仔细将此安装卡填好后，交给专门服务人员。如果您感到服务不满意，可拒绝在安装服务结算卡中签字，并向我公司反映，我公司将及时进行处理，保证您的满意。

请沿下面虚线剪开。

## 海尔空调器免费安装服务结算卡

用户姓名		产品型号		发票号	
室外机编号			室内机编号		
销售单位名称			联系电话		
用户地址			购机日期		
联系电话			邮政编码		
安装时间			房屋结构：塔楼、砖瓦		
安装人员		楼层		加长管路 (m)	
说明： <ul style="list-style-type: none"><li>• 特约安装单位持此卡和海尔空调器有限总公司结算。</li><li>• 此卡必须由用户填写意见并盖章有效。</li><li>• 安装后必须请用户将背面的安装考核卡填写完整。</li></ul>					

方便信息

# 安装服务

## 海尔空调安装考核表

注意：为了确保您的利益和逐步提高我们的服务质量，请务必认真填写下面的海尔空调安装考核表。

Haier		海尔空调安装考核表		表号: D0275104AF01A	
				生效期: 2009.05.25	
请在相关需确认的地方 [□内] 划√号 [按要求进行] 或划×号 [未按要求进行]; 在相关的空格填写测试数据、建议、签名[章]及联系电话等。注: 所有项目必须填写[没有的项目杠掉]					
过程 检验 记录	安装人员是否出示上岗证、是否按加长管标准收费 <input type="checkbox"/>				用户监 督确认
	是否确认用户空调能力与房间面积匹配 <input type="checkbox"/> 电表、电源线 [插座]、接地线是否符合标准 <input type="checkbox"/>				
	是否按用户同意的位置进行安装 <input type="checkbox"/> 排空时间: 秒 说明: <input type="checkbox"/>				
	连接管是否包扎并平整美观 <input type="checkbox"/> 是否执行1+5成套组合服务 <input type="checkbox"/>				
	是否对室内机进行排水试验 <input type="checkbox"/> “1”是指为您提供“一次就好”的服务 <input type="checkbox"/>				
	是否实施无尘安装 <input type="checkbox"/> “5”是指---- <input type="checkbox"/>				
	空调器室内、外机安装是否平稳牢固 <input type="checkbox"/> a.是否进行安全测电服务 <input type="checkbox"/>				
	连接管接头处是否用肥皂水检漏 <input type="checkbox"/> b.是否讲解指导空调器的使用和保养细节 <input type="checkbox"/>				
	待机时,外壳是否带电 是 <input type="checkbox"/> (须整改) 否 <input type="checkbox"/> c.是否对空调器进行维护和保养 <input type="checkbox"/>				
	开机时,外壳是否带电 是 <input type="checkbox"/> (须整改) 否 <input type="checkbox"/> d.是否进行一站式产品通检 <input type="checkbox"/>				
最终 检验 记录	室外温度: °C		室内进风温度: °C		室内出风温度: °C
	电源电压: V~		运转电压: V~		运转压力: MPa
	电源线截面积: mm <sup>2</sup>		绝缘电阻: MΩ		房间面积: m <sup>2</sup>
	结论: 合格 <input type="checkbox"/> 不合格 <input type="checkbox"/>				
注: 以上两栏由安装人员填写					
服务 评价	很满意 <input type="checkbox"/> 满意 <input type="checkbox"/>		用户对服务的建议	用户签字(盖章):	
	一般 <input type="checkbox"/> 不满意 <input type="checkbox"/>				
安装单位名称(盖章)		联系电话		安装人员	

# 保修证

## 海尔家用空调保修证使用说明

尊敬的用户：

感谢您使用海尔空调，我公司将按照《中华人民共和国消费者权益保护法》的有关规定及我公司对用户的真诚承诺，凭此保修证及发票，为您提供下列服务：

1. 家用空调整机包修 10 年，压机包修 10 年。
2. 本机在规定包修期内，凡属于制造问题发生的故障，均可免费维修。
3. 下列情况不属免费服务范围，但可实行收费修复：
  - [A] 消费者因使用、维护或保管不当造成损坏的；
  - [B] 非特约维修部拆动造成损坏的；
  - [C] 无三包凭证及有效发票的；
  - [D] 三包凭证型号与维修产品型号不符或者涂改的；
  - [E] 因不可抗拒因素造成损坏的。
4. 包修期内，安装维护人员因维修发生的费用均由我公司支付。包修期外费用由用户支付。

### 用户须知

对于超过保修期的产品，海尔服务人员上门提供有偿服务，有偿费用（超包收费）包括修理人工费和零部件费。用户所有的费用以维修人员出示的海尔统一收费标准收费，并由服务人员开具发票，否则可拒绝交费。

带型号、编号的条形码四联单请注意保存，维修人员每次上门服务后要取用一联作为维修凭证，以保证建立准确的维修档案。

\* 使用方法上的说明以及产品制作有关的事项不属于损失赔偿内容

### 海尔售后服务电话：

集团总服务电话 4006 999 999，未开通的区域请拨打 0532-88939999(长途电话)。

总部服务地址：青岛市 308 国道 609 号 邮编 266101

客服直通信箱：9999@haier.com



获取更多资料 微信搜索蓝领星球

## 合格证

Certificate of Quality

检验员:

产品经检验合格准予出厂

### 青岛海尔空调器有限公司

地址: 青岛高科园海尔工业园

电话: 4006 999 999

网址: [www.haier.com](http://www.haier.com)

在线报修地址: [www.haier.cn/service/](http://www.haier.cn/service/)

版次: 01

专用号: 0010564528

VC