

# 使用安装说明书

AIR CONDITIONER OPERATING AND INSTALLATION INSTRUCTIONS

## 分体挂壁式房间空调器

KFR-26GW/VQFDBp-3  
KFR-32GW/VQFDBp-3  
KFR-35GW/VQFDBp-3  
KFR-26GW/VXFDBp-3  
KFR-35GW/VXFDBp-3

感谢您购买广东科龙空调器有限公司的产品，请在使用前仔细阅读本使用安装说明书，并妥善保管。

本使用安装说明书由广东科龙空调器有限公司出版，并非质量保证书，对由于勘误或产品改进所引起的内容更改，均由广东科龙空调器有限公司随时作出解释，恕不另行通知，修正内容将编入再版使用安装说明书中。

本空调器符合GB/T7725-2004《房间空气调节器》。

广东科龙空调器有限公司

GUANGDONG KELON AIR CONDITIONER CO., LTD.

## 安装事项

1. 注意
  - A. 用户购机后，请务必与就近的本公司特许服务网点（以下简称“特许点”）联系安装事宜，切不可自行安装或另请他人安装（不含窗机），以免发生意外或造成空调器损坏。
  - B. 非“特许点”安装的空调器，本公司将不负责免费维修。
2. 准备
  - A. 请用户按照本使用安装说明书介绍的性能参数，安装好空调器运行所需的 保险盒、插座等。
  - B. 空调器安装位置一般由用户选定。若安装人员认为该位置不利于空调器运行，请用户配合安装人员更换安装位置，使空调器达到最佳运行状态。
  - C. 空调器的支承铁架由用户自备。若用户需要“特许点”提供的空调器支承铁架时，请与“特许点”联系。
  - D. 分体式空调器随机配有一套室内、外机连接管，若需加长连接管，请于“特许点”购买。
3. 预约  
用户购机后，可以电话、书信或亲临等方式与就近的“特许点”联系，就安装时间、支承铁架、加长连接管等事宜预约登记。一般情况下，“特许点”上门安装时间：旺季为购机后24小时内，淡季为购机后12小时内；若遇特殊情况，“特许点”将与用户共同协商。
4. 试机  
空调器安装完成后，请试机运转。
5. 填单  
空调器安装调试完毕，必须经用户确认运转正常后，安装人员方可填写“安装确认单”，请您核实“安装确认单”的内容，在相关栏内填写意见并签名确认，有助于保障您的合法权益。
6. 费用
  - A. 本公司生产的空调器均实行为用户免费安装、调试（不含窗机），并提供安装附件。
  - B. 若用户需要“特许点”提供的空调器支承铁架时，费用由用户承担。
  - C. 分体机的连接管若需加长，其加长部分费用由用户承担。具体费用请咨询当地顾客服务中心。
  - D. 已安装的本公司的空调器，用户要求更换位置重新安装时，其移机费用按本公司的安装收费标准统一计费，该费用由用户承担。

## 保修卡使用说明

1. 本公司生产的空调器保修卡随每台产品附带，由用户妥善保存，连同购货发票作为该产品免费保修凭证。
2. 本空调器从开出购货发票起，在正常使用条件下，整机包修六年，压缩机包修六年，遥控器包修一年；在保修期内未私自拆修而发生故障，经本公司或“特许点”鉴定，可凭本卡和购货发票免费修理或更换零部件，但由于运输、保管不当，电源电压不符合规定，未按使用安装说明书的方法操作使用，或其它不可抗力力造成损坏的，则不在保修范围内。
3. 以下工况环境不适合安装家用空调：
  - A. 各类设备机房需要24小时不间断工作的场所。如移动、电信基站、高速公路收费站等；
  - B. 粉尘较大的车间或厂房。如制衣厂、木器厂、水泥厂等类似粉尘等生产车间；
  - C. 需要恒温恒湿的特殊场所。如水果保鲜的仓库；
  - D. 化工厂类腐蚀性严重的环境。如：安装在硫酸生产车间、盐酸生产车间、海上轮船等场所。

注：如果在上述工况下安装家用空调，则产品不享受整机6年包修的政策，只享受整机包修二年，压机包修三年的政策。
4. 保修期满后或保修范围以外的本公司生产的空调器均以优惠价检修。
5. 用户来函，请用正楷字体写清楚姓名、地址、邮编，以免贻误时间。
6. 敬请用户认真填写保修卡各项内容，有助于保障您的合法权益。
7. 遇有故障需维修，每一次填写一联，撕下作维修凭证。
8. 如保修卡上A、B、C、D、E联已使用完毕，用户可来信将姓名、地址、产品型号、机号、购买日期等事项通知本公司顾客服务部，可补发新保修卡。

# 目 录

## 使用和维护说明

使用须知 .....	3
部件介绍 .....	6
室内机 .....	6
室外机 .....	6
本机特点 .....	7
遥控器及操作方法 .....	8
遥控器电池的更换 .....	10
维护保养 .....	10
故障分析 .....	11
技术参数 .....	12

## 安装及售后服务

装箱单 .....	13
室内外机安装图 .....	14
室内外机接线 .....	15
注意事项 .....	15
保修卡 .....	附1
安装确认单（第一联） .....	附2
安装确认单（第二联） .....	附3
安装确认单（第三联） .....	附4
安装服务监督卡 .....	附5
维修记录卡 .....	附6

■带\* 的功能仅限于冷暖机型使用。

■带\*\* 的功能仅限于带电加热的冷暖机型使用。

# 使用和维护说明

## 使用须知

### 空调器不能运转的温度条件

在下表的温度范围内空调器保护装置可能会动作，出现不能运转的情况。

*制热运转	室外气温>24℃
	室外气温<-7℃
	室温>27℃
制冷运转	室外气温>43℃
	室温<21℃
除湿运转	室温<18℃

### 机内保护装置特点

下面的情况，机内保护装置进行工作

- 停止运转之后立刻再运转时，或运转之中进行模式转换时，需等3分钟后空调器压缩机才重新运转。

### 注意检查

空调器每使用半年后，就要对其进行检查，注意有无下列异常情况：

- 电源线或插头异常发热，有烧焦气味。
- 运转中有异常声音，或振动严重。
- 室内机漏水。
- 金属外壳带电。
- 其它异常或故障。

有上述情况出现时要停止使用该空调器，为防止事故发生，务必请顾客服务中心检查。

### \*制热运转的特点

#### 预热

在制热运转开始时，室内机有2-5分钟的预热期，预热期过后才有暖风吹出。

当室内温度较低时，\*\*电加热功能会自动启动。

#### 除霜

制热过程中当室外机结霜时，为提高制热效果，空调器将进行自动除霜运转。除霜时室内机风扇与室外机风扇停止，除霜结束后自动恢复到制热运转。

(如果户外温度很低，空调器很难使房间暖起来时，建议与其它的采暖器具一起使用。)

# 使用和维护说明

为了您安全地使用空调器，本使用安装说明书采用了各种各样的图画来进行说明，请在使用前仔细阅读。

空调器必须确保正确、可靠的接地。用户提供的电源一定要按国家用电安全规定进行接地，自来水管、煤气管等不能作为接地导体，否则可能会造成安全事故。

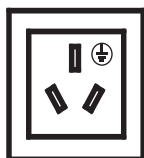

电源开关应设在儿童不能触及的地方，防止儿童玩弄电源开关发生危险。



在雷雨天气必须停止使用空调，并切断电源开关，否则闪电可能损坏空调器。



禁止在放置或使用挥发性、腐蚀性化学制品的环境中使用空调器，否则可能导致火灾。

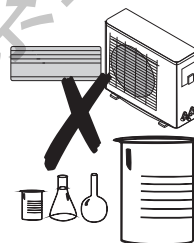

若发现异常情况如异常噪声、气味、烟雾、温度升高、漏电等现象，请立即切断电源开关，然后与当地经销商或当地服务网点联系。处于异常状态连续运转，可能会导致触电和火灾等严重事故。

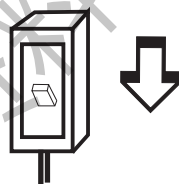

不要用湿手按操作键。室内机电器盒必须密封好，否则可能导致意外或火灾。



正常运行过程中，不要通过强行拔掉电源插头来停止运转，否则易引起触电及火灾，长期不使用空调器，请拔下插头或切断电源开关。

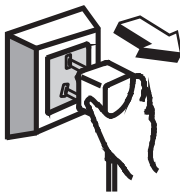

电源线不要打结、拉伸、加压重物、高温加热，否则会引起电源线破损。使用破损的电源线，可能导致触电和火灾。

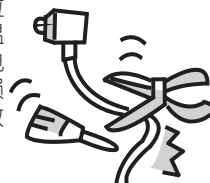

# 使用和维护说明

不要任意加长电源线，插座不要与其它电器共用，禁止自行更换电源线，以免引起火灾。

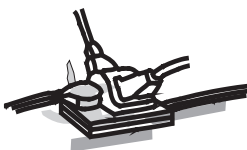

不要自己修理或移动空调器，否则可能会因失误引起触电。



禁止拆下室外机的出风口网罩，风扇旋转时，不要将木棒等异物插入出风口内，否则高速运转的风扇会造成人身伤害。

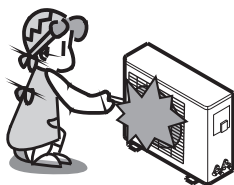

不要在室外机上放置物件。切勿让儿童玩弄空调器，否则可能引发危险。

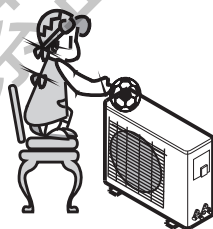

不要在空调器出风能吹及的地方放置燃烧器具。

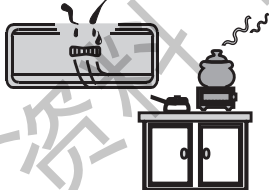

室外机附近不要堆放杂物以免影响通风。

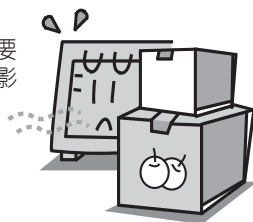

适当设置温度，以得到舒适的环境，应避免过热或过冷；使用风向调节，使风均匀吹向房间各处，冷风或热风长期直接吹向皮肤，不利于身体健康。

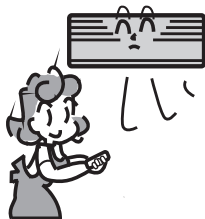

使用空调器时，请关闭门窗，以提高制冷和制热效果。在制冷运行中，应使用窗帘阻挡阳光直射室内，否则制冷效果会降低。

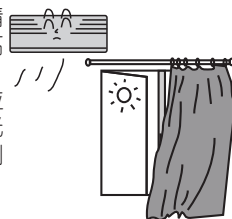

# 使用和维护说明

## 部件介绍

### 室内机

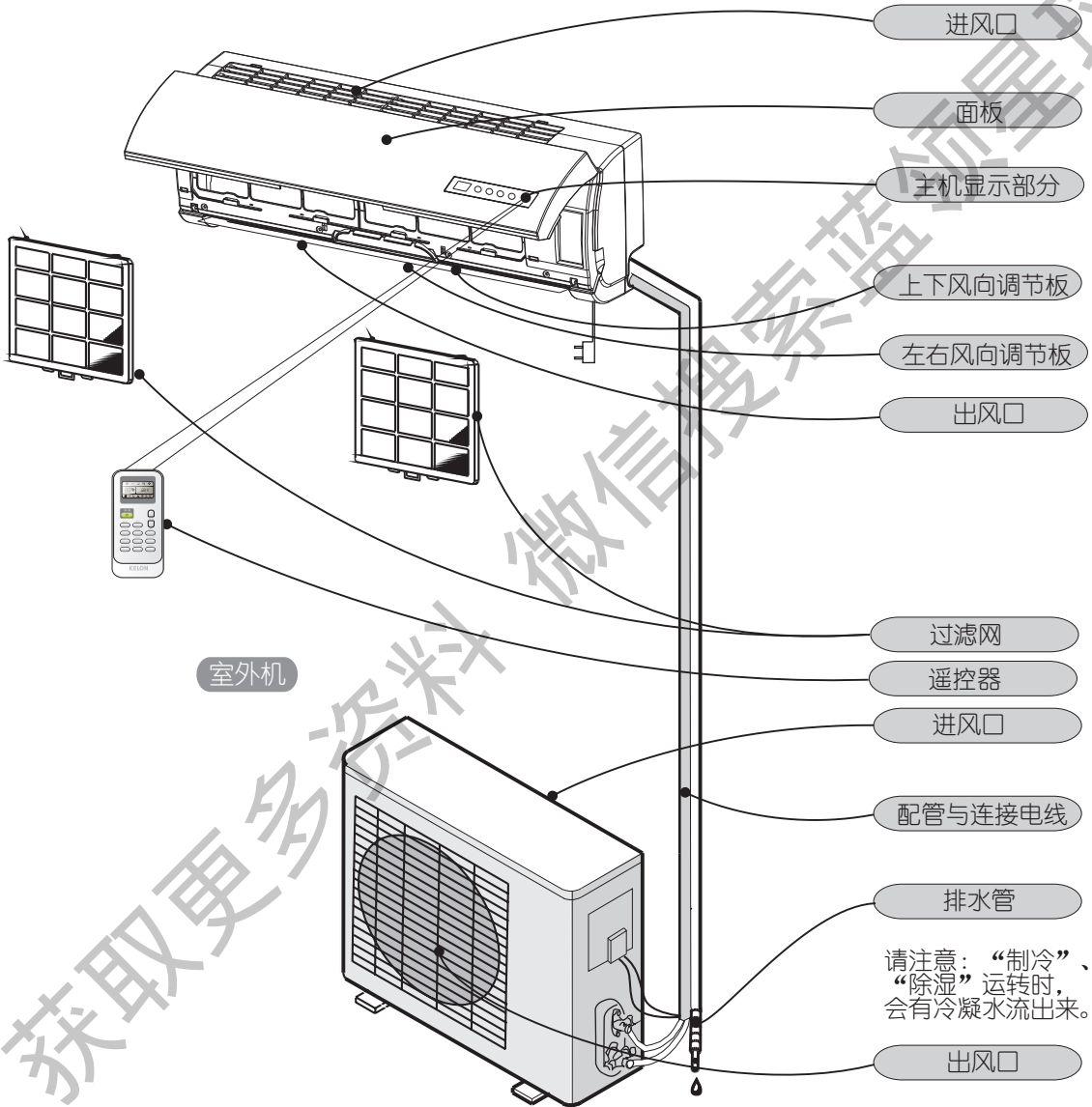

### 室外机

本图形为结构示意图，而非产品的外观图。

## 本机特点

- ① 微电脑控制：内置的微电脑功能强大，遥控器操作简单，易于使用。空调器可以调节室内温度、湿度，无需您劳神，为您提供一个舒适的空间。
- ② 正弦波直流变频技术：直流压缩机的数字控制方式使空调器的效率提高，超级节能。
- ③ R410A环保新冷媒：使用R410A新型环保制冷剂，不破坏大气臭氧层，呵护我们共同的家。
- ④ 宽电压启动：电压波动范围可在\*140V-253V之间变动。
- ⑤ 智能电辅助加热，寒冬制热更强劲。
- ⑥ 智能导风：通过自动控制室内机水平导风叶片的转动，将调节后的舒适气流送到房间的各个角落。

注：\* 此数据是在国家认可的科龙实验室，在GB/T 7725规定的标准工况下测试取得。



# 使用和维护说明

## 遥控器及操作方法

遥控器发射遥控信号到控制器。

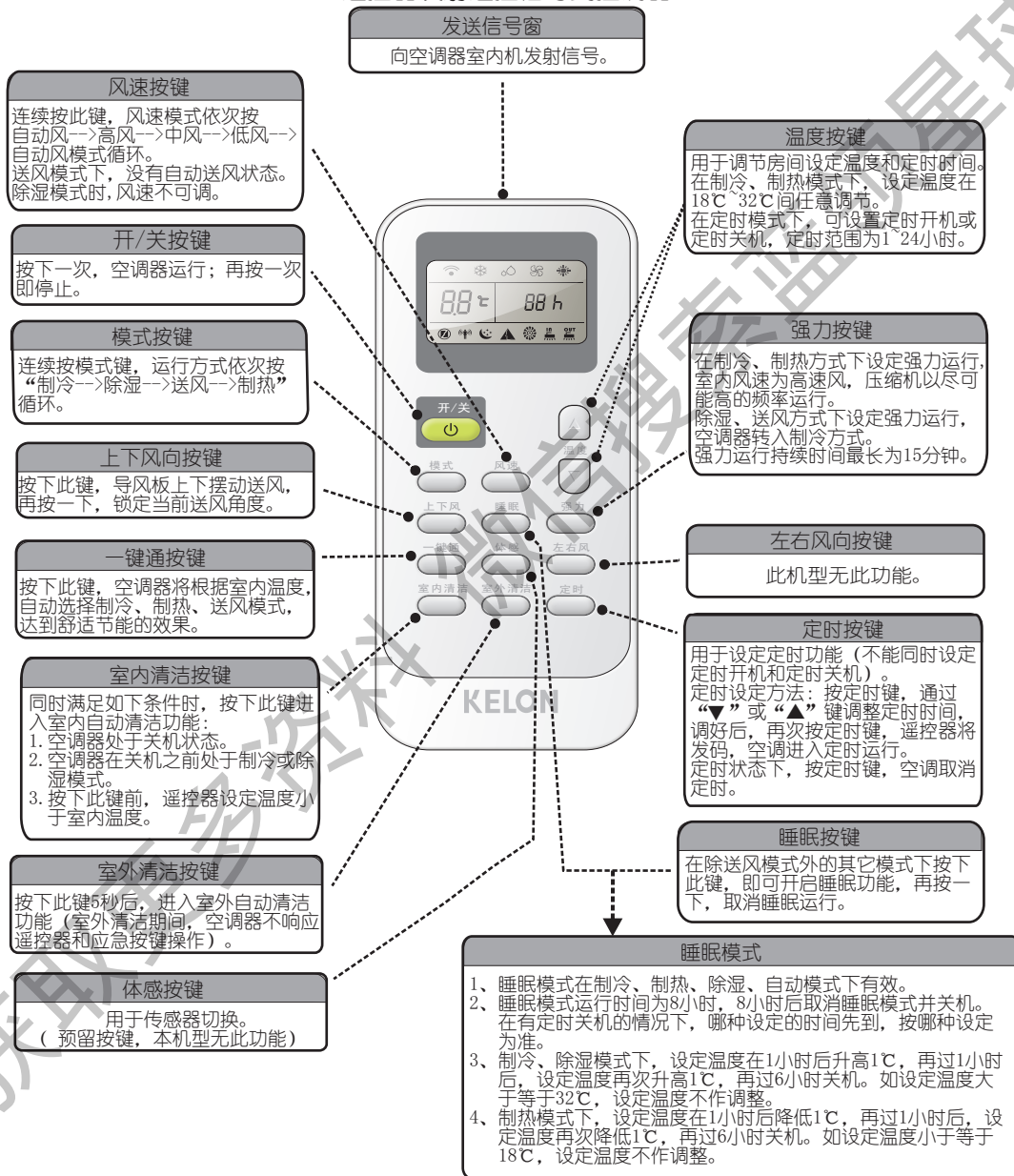

# 使用和维护说明

## 遥控器显示说明

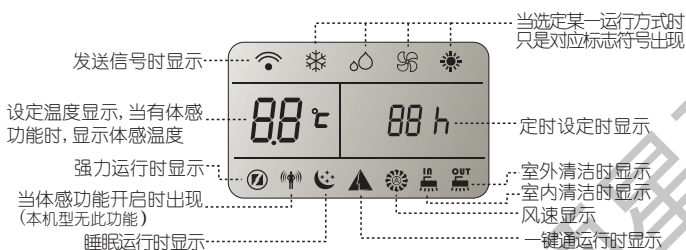

## 应急开关按钮位置

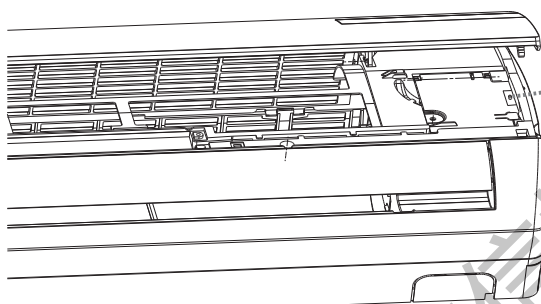

开/关按钮

在没有遥控器时, 进行开关机控制。

本图形为结构示意图, 而非产品的外观图。

## 室内机显示屏

VX系列:

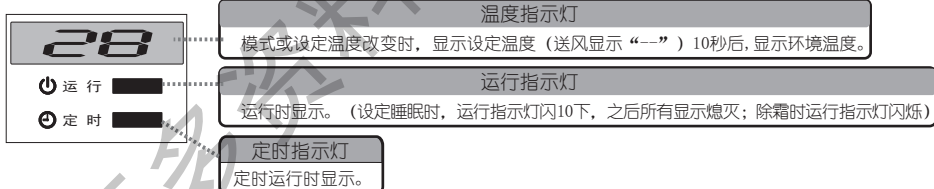

VQ系列:

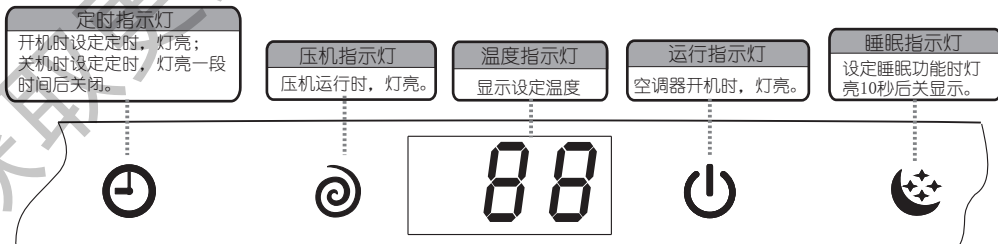

上面操作显示位置仅为示意图, 可能和您所选机型的实际显示位置不一致。

室内温度指示灯显示“FC”图标时, 提示过滤网需要清洁。摁“应急开关按钮”或长按遥控器“强力”按键5秒后可以取消此提示。



# 使用和维护说明

## 维护保养

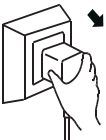
### 室内机面板的维护保养

- 1** 拔出电源插头再拆下面板  

停机后拔出
- 2** 用软布干擦  
很脏时用40°C以下的温水擦拭。  

拧干再擦
- 3** 不要使用挥发性物质  
汽油、抛光粉等有时会损坏产品。  

- 4** 不要洒水  
绝对不要往室内机外洒水。  

有可能触电
- 5** 装上面板，并闭合。

### 空调器过滤网的安装维护

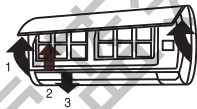
空调器累计运行160小时后，应对室内机过滤网进行清扫。

- 1** 停止运行，拆下空气过滤网  

  1. 打开或拆下面板。
  2. 从前面轻轻按过滤网捏手，过滤网就会向上推弹出来。
  3. 捏住过滤网捏手向下拉，取出整个过滤网。
- 2** 装上面板，并闭合。

## 遥控器电池的更换

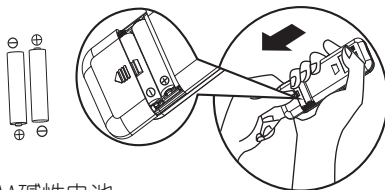
1. 打开遥控器背面的电池仓。
2. 装入两节AAA碱性电池，并确认电池电极与电池盒中的标记一致。





- ❑ A. 请用2节新的防漏型AAA碱性电池。
- B. 当遥控器的液晶显示器不清晰或者不能有效控制空调器时，请更换电池。
- C. 如果遥控器1个月以上不用时请取出电池。

# 使用和维护说明

## 故障分析

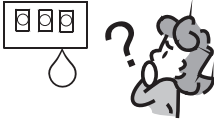
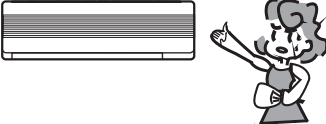
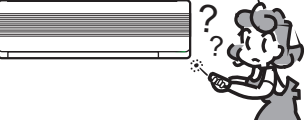
下列现象可能不是空调器的故障，因此在联系维修之前，请先自行检查一次，以节省您的时间和费用。

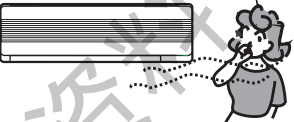
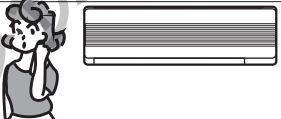
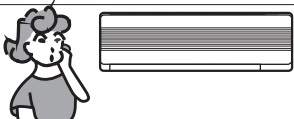
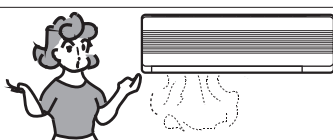
“故障”现象	“故障”分析
空调器不运转 	<ul style="list-style-type: none"> <li>• 电流保护器、保险丝是否断开了？</li> <li>• 电源插头是否脱落？</li> <li>• 遥控器的电池是否没电？</li> <li>• 空调器保护装置是否动作？</li> </ul>
空调器制冷或制热效果不佳 	<ul style="list-style-type: none"> <li>• 空气过滤网是否脏？</li> <li>• 室内机和室外机的出风口是否堵塞？</li> <li>• 设定温度是否适当？</li> </ul>
空调器操作失灵 	<ul style="list-style-type: none"> <li>• 在使用中受到很强的干扰（如过大的静电放电，电源电压异常等），导致空调器操作失灵。此时，要拔下电源插头或拉下空气开关，2-3秒后再合上，重新进行操作。</li> </ul>
空调器不能马上运转 	<ul style="list-style-type: none"> <li>• 在运转中进行模式转换时，会出现不能马上运转的情况，需等待3分钟，压缩机才能重新启动。</li> </ul>
空调器吹出的风有异味 	<ul style="list-style-type: none"> <li>• 是因为空调器在运转时，吸进家具和香烟等的异味，再吹出来的结果。</li> </ul>
空调器有流水声音 	<ul style="list-style-type: none"> <li>• 是空调器内的气态“冷媒”流动声音，并非故障。</li> </ul>
空调器发出“噼噼”的声音 	<ul style="list-style-type: none"> <li>• 是由于开关机时温度变化大，面板等零部件膨胀、收缩不均匀，产生磨擦声音，并非故障。</li> </ul>
空调器吹出雾气 	<ul style="list-style-type: none"> <li>• 由于制冷或除湿运转中吹出来的冷风使房间的水蒸气凝结成雾的缘故，并非故障。</li> <li>• 在室内环境太潮湿时，长时间制冷或除湿运转可能会使出风口附近有露珠滴下来。</li> </ul>

# 使用和维护说明

## 技术参数

本空调器能可靠运行于GB/T 7725-2004规定的 T1 工况（热泵型温度范围-7℃~43℃；冷风型温度范围18℃~43℃）。

注：热泵型空调器在室外温度低于-7℃时仍可运行，但制热效果会受影响。

产品型号	KFR-26GW/QFDBp-3	KFR-32GW/QFDBp-3	KFR-35GW/QFDBp-3	KFR-26GW/XFDBp-3	KFR-35GW/XFDBp-3	KFR-35GW/XFDBp-3
额定电源电压	a.c 220 V * a.c 140 V~253 V	a.c 220 V * a.c 140 V~253 V	a.c 220 V * a.c 140 V~253 V	a.c 220 V * a.c 140 V~253 V	a.c 220 V * a.c 140 V~253 V	a.c 220 V * a.c 140 V~253 V
适用电源电压范围	50 Hz	50 Hz	50 Hz	50 Hz	50 Hz	50 Hz
额定电源频率	50 Hz	50 Hz	50 Hz	50 Hz	50 Hz	50 Hz
额定制冷量 (最小/中间/最大)	2.6 kW(1.0 kW/1.3 kW/3.4 kW)	3.2 kW(1.0 kW/1.6 kW/3.6 kW)	3.5 kW(1.0 kW/1.78 kW/3.85 kW)	2.6 kW(0.65 kW/1.3 kW/3.4 kW)	2.6 kW(0.65 kW/1.3 kW/3.4 kW)	3.5 kW(0.7 kW/1.78 kW/4.0 kW)
额定制热量 (最小/中间/最大)	3.4 kW(1.0 kW/1.7 kW/4.3 kW)	3.9 kW(1.0 kW/1.95 kW/4.8 kW)	4.2 kW(1.0 kW/2.15 kW/5.1 kW)	3.6 kW(0.65 kW/1.75 kW/4.3 kW)	3.6 kW(0.65 kW/1.75 kW/4.3 kW)	4.2 kW(0.7 kW/2.15 kW/5.1 kW)
额定制冷输入功率 (最小/中间/最大)	0.77 kW(0.15 kW/0.33 kW/1.45 kW)	1.02 kW(0.15 kW/0.41 kW/1.42 kW)	1.12 kW(0.15 kW/0.45 kW/1.55 kW)	0.77 kW(0.15 kW/0.33 kW/1.45 kW)	0.77 kW(0.15 kW/0.33 kW/1.45 kW)	1.12 kW(0.15 kW/0.45 kW/1.55 kW)
额定制热输入功率 (最小/中间/最大)	1.05 kW(0.15 kW/0.48 kW/1.40 kW)	1.35 kW(0.15 kW/0.5 kW/1.5 kW)	1.50 kW(0.15 kW/0.53 kW/1.60 kW)	1.1 kW(0.15 kW/0.48 kW/1.35 kW)	1.1 kW(0.15 kW/0.48 kW/1.35 kW)	1.50 kW(0.16 kW/0.53 kW/1.57 kW)
额定低温制热量/额定低温制热输入功率	2.6 kW // 1.23 kW	3.1 kW // 1.3 kW	3.2 kW // 1.35 kW	2.6 kW // 1.23 kW	2.6 kW // 1.23 kW	3.2 kW // 1.35 kW
额定制冷输入电流/最大输入电流	4.5 A // 8.5 A	6.0 A // 10.0 A	6.5 A // 10.0 A	4.5 A // 8.5 A	4.5 A // 8.5 A	6.5 A // 10.0 A
额定制热输入电流/最大输入电流	5.9 A // 11.5 A	8.0 A // 13.0 A	8.5 A // 13.0 A	6.1 A // 11.5 A	6.1 A // 11.5 A	8.5 A // 13.0 A
GB/T 7725-2004: SEER/HSRF/HPF	4.49 // 2.35 // 2.67	4.50 // 2.38 // 2.74	4.50 // 2.38 // 2.74	4.49 // 2.36 // 2.69	4.49 // 2.36 // 2.69	4.50 // 2.38 // 2.74
GB 21455-2008: SEER	4.08	4.08	4.08	4.08	4.08	4.08
循环风量 (制冷/制热)	500 m <sup>3</sup> /h // 550 m <sup>3</sup> /h	550 m <sup>3</sup> /h // 550 m <sup>3</sup> /h	550 m <sup>3</sup> /h // 550 m <sup>3</sup> /h	600 m <sup>3</sup> /h // 600 m <sup>3</sup> /h	600 m <sup>3</sup> /h // 600 m <sup>3</sup> /h	600 m <sup>3</sup> /h // 600 m <sup>3</sup> /h
室内机噪声 (最小//最大)	25 dB(A) // 39 dB(A)	25 dB(A) // 39 dB(A)	25 dB(A) // 39 dB(A)	22 dB(A) // 39 dB(A)	22 dB(A) // 39 dB(A)	25 dB(A) // 39 dB(A)
室外机噪声 (最小//最大)	-- // 52 dB(A)	-- // 52 dB(A)	-- // 52 dB(A)	-- // 52 dB(A)	-- // 52 dB(A)	-- // 52 dB(A)
净质量 (室内机/室外机)	9.0 kg // 28.0 kg	9.0 kg // 29.5 kg	9.0 kg // 29.5 kg	8.5 kg // 28.0 kg	8.5 kg // 28.0 kg	8.5 kg // 29.5 kg
辅助电加热器名称/额定输入功率	RGL/PTC // 0.8 kW	RGL/PTC // 0.8 kW	RGL/PTC // 0.8 kW	RGL/PTC // 0.8 kW	RGL/PTC // 0.8 kW	RGL/PTC // 0.8 kW
熔断器规格 (室内)	RT-20 F10AL 250VAC RT-20 T3.15AL 250VAC	RT-20 F10AL 250VAC RT-20 T3.15AL 250VAC	RT-20 F10AL 250VAC RT-20 T3.15AL 250VAC	RT-20 F10AL 250VAC RT-20 T3.15AL 250VAC	RT-20 F10AL 250VAC RT-20 T3.15AL 250VAC	RT-20 F10AL 250VAC RT-20 T3.15AL 250VAC
熔断器规格 (室外)	RT-20 T3.15AL 250VAC, RT-30 T20A 250VAC	RT-20 T3.15AL 250VAC, RT-30 T20A 250VAC	RT-20 T3.15AL 250VAC, RT-30 T20A 250VAC	RT-20 T3.15AL 250VAC, RT-30 T15A 250VAC	RT-20 T3.15AL 250VAC, RT-30 T15A 250VAC	RT-20 T3.15AL 250VAC, RT-30 T20A 250VAC

注：\* 此数据是在国家认可的科龙实验室,在GB/T 7725规定的标准工况下测试取得。

此参数若设计更改恕不另行通知，请以主铭牌标注值为准。

## 安装及售后服务

### 装箱单

序号	名称	单位	数量
1	空调器室内机	台	1
2	空调器室外机	台	1
3	遥控器	只	1
4	使用安装说明书	份	1
5	干电池	节	2
6	水泥钉	套	1
7	联机配管组件	套	1
8	联机附件组件	套	1

☑ 开箱时请确认装箱单上各零部件是否齐全。

# 安装及售后服务

## 室内外机安装图

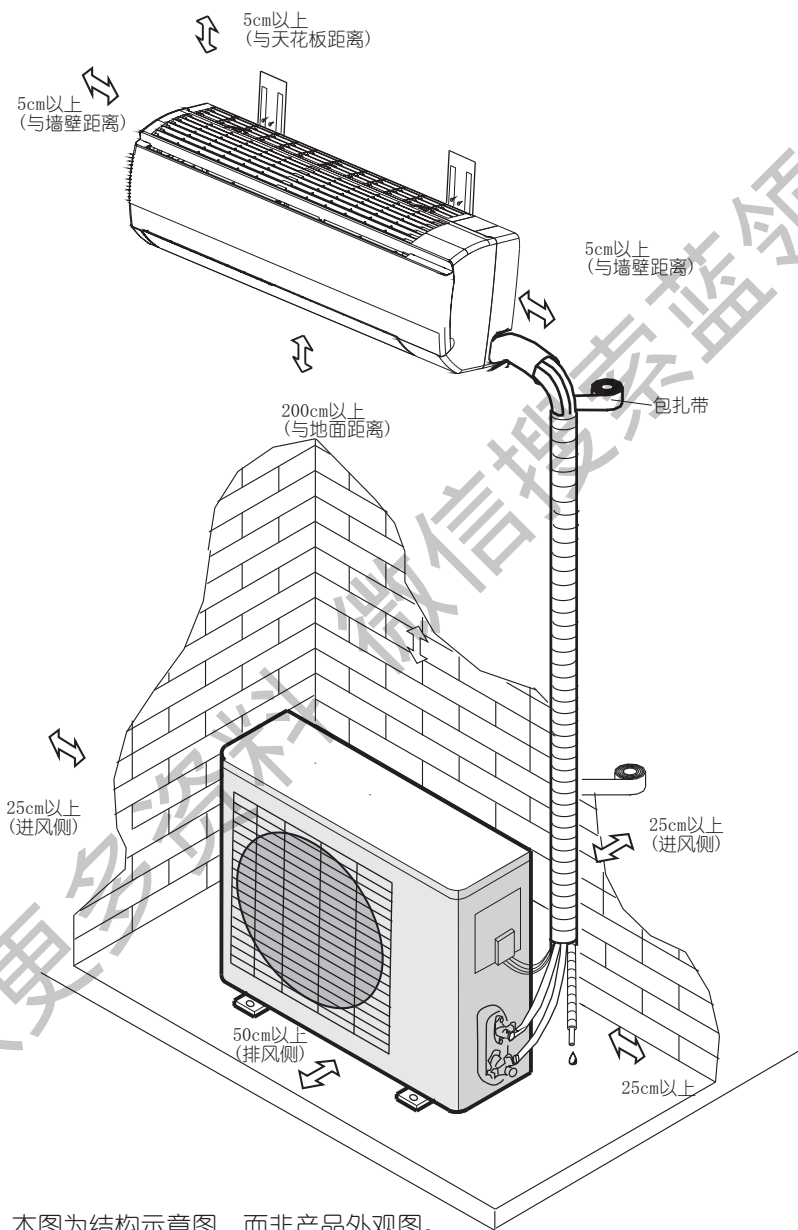

- 本图为结构示意图，而非产品外观图。
- 室内、室外机的安装位置可以参考此图。
- 在图示标注尺寸范围内不得放置任何可燃物及火源。

# 安装及售后服务

## 室内机接线

- (1) 打开面板，打开接线盖。取下电器盒里面的线夹。
- (2) 将联机线从室内机后面插入，从前面拉出。
- (3) 将联机线牢固连接到端子上。
- (4) 用线夹将联机线固定好，装上接线盖，关好面板。

## 室外机接线

- (1) 用十字螺丝刀拆下室外机配线罩。
- (2) 取下里面的线夹。

**△注意** “Y”形端子应全部插入接线排，地线环形端子必须完整接入。

- (3) 将联机线各端子对应接入室外机端子板。
- (4) 拧紧所有固定螺钉，确保接插件牢固连接。
- (5) 用线夹将联机线固定好，安好配线罩。

**△警告** 禁止将多余的线路缠绕塞压在室外机接线盒内，以免造成涡流发热，发生意外。

机型接线：

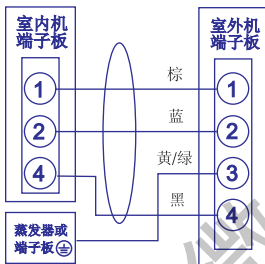

26机型：线径(YZW)：4×1.0mm<sup>2</sup>或以上规格  
32, 35机型：线径(YZW)：4×1.5mm<sup>2</sup>或以上规格

## 注意事项

严禁用户自行安装空调器！安装时请委托当地经销商或本公司顾客服务中心安排具备空调安装上岗证的专业人员进行空调安装。

- 1、请专业的安装人员在安装前认真阅读本《使用安装说明书》。
- 2、空调器需拆下移动时，请与本公司驻当地顾客服务中心联系。
- 3、安装之前必须先检查用户的用电环境，若存在严重的安全隐患，应向用户说明，由用户请专业人员消除该安全隐患后，方可进行空调的安装。
- 4、用户电源线路上应具备有效安全的接地措施，接地线严禁接在自来水管、煤气管道、电源零线和避雷线路上，否则应向用户说明，由用户请专业人员消除该安全隐患后，方可进行空调的安装。
- 5、请务必按照国家布线规则进行安装，连接到用户的固定布线电路中必须配有漏电保护器和总开关，保险丝不能用铜丝等代替，应根据这条线路上最大的空调器最大电流1.5~3倍加上其余电器最大电流的总和来选择合适的保险丝。
- 6、请务必保证空调器的使用电源电压波动范围不应太大。
- 7、请务必使用专用线路，严禁与其它电器共用一条线路，配电布线必须符合以下要求：

电缆截面积(线径)、开关(插座)及保险丝规格与负载电流对照表

空调器专用配电电路			用户电源总线配电电路		
空调最大电流(A)	导线截面积(mm <sup>2</sup> )	插座或开关的保险丝规格(A)	总线最大电流X(1.5~3倍)(A)	总线截面积(mm <sup>2</sup> )	开关/保险丝规格(A)
<10	1或1.5	16/16	<16	1.5~4	32/25
<16	1.5或2.5	32/25	<25	2.5~4	63/50
<25	2.5或4	63/50	<32	4~10	63/50
<32	4或6	63/50	<40	6~16	100/80
			<63	10~25	125/125



## 安装及售后服务

- 8、严禁使用中间有接头的电线或使用延长电线，严禁接入其它负载。
- 9、接线错误会造成某些电器零件发生故障，请务必按本说明书及电路图铭牌的要求进行连接操作，不得随意更改内部布线。
- 10、务必使用指定电缆线连接室内机和室外机；严禁自行加长或剪短，过长的电缆线应圆滑整理好，严禁缠绕成圆圈。
- 11、本系列空调器在外部静压为0.8~1.05倍标准大气压下能安全使用。
- 12、配管最长为15m，超过7m时，每超过1m需补充20g制冷剂。室内外机允许位差为5m。若室外机高于室内机时，在室内机的引入管外设回油弯。
- 13、带电加热的冷暖机型产品，电加热安装在蒸发器端板上。
- 14、空调安装完成后，请试机运行，并必须在此过程中进行以下电气安全检查：
  - 1)、接地检查：通过视检和使用有效或专用接地测量仪器如接地电阻仪等，检查空调器接地和用电源接地的接地电阻符合国家标准要求，确保接地措施的安全可靠。
  - 2)、漏电检查：空调安装完成后试运行过程中，安装人员可用测电笔或万用表等仪器对空调外壳上可能漏电部位进行测试，若发现漏电现象应立即停机，切断所有电源后再排查漏电原因，解决漏电问题后再将空调通电试运行并重新进行所有漏电检查，直到确保空调器可以安全、正常运行。
  - 3)、绝缘电阻检查：空调器室内机、室外机完成安装后，必须进行绝缘电阻检查，确保绝缘电阻符合国家相关标准要求。
- 15、严禁自行更换电源线，如电源线损坏，必须从其制造厂或本公司顾客服务中心购买专用组件来更换。
- 16、为避免危险，任何零部件的损坏维修或更换，必须由我公司或所属维修部或类似的专职人员进行更换。
- 17、如果不使用或维修空调器时，请务必切断连接空调器的所有电源。
- 18、排气。
  - 1)、排空法(R22制冷剂机型适用)
    - 拧下粗管阀、细管阀阀帽。
    - 用扳手拆下粗管阀排气口阀帽。
    - 用尖细的物体顶住排气口阀针。
    - 用内六角扳手逆时针打开细管阀阀芯，此时粗管阀排气口有气体排出，过10至15秒后松开排气口阀针。
    - 用肥皂水或检漏仪对联接管接头处进行检漏；如不漏气，用内六角扳手逆时针完全旋开粗、细管阀芯。
    - 拧紧粗管阀、细管阀及其排气口阀帽，排气结束。
  - 2)、抽空法(R410A制冷剂机型适用)
    - 如图所示，将双头压力表上的填充软管推动阀针侧与粗管阀排气口连接，打开双头压力表低压阀，关闭高压阀（此后不操作高压阀）。
    - 启动真空泵抽空10分钟以上，确认压力表的指示值达到-0.1Mpa以下。
    - 完全关闭双头压力表上低压阀，停止真空泵，持续1-2分钟的时间内，压力表指针无复位。
    - 逆时针打开细管阀，并检漏，无问题后拧下软管，将粗细管阀全开。
    - 将所有阀帽加冷冻油后拧紧。排气结束。

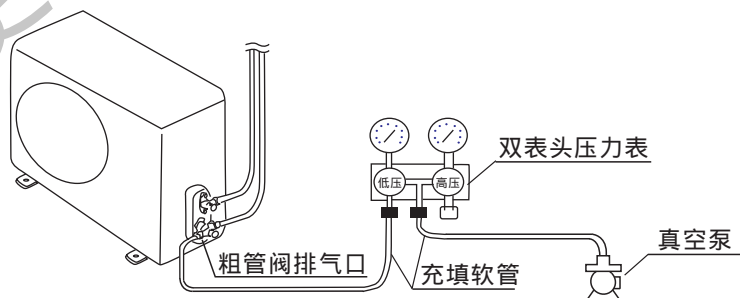

# 安装及售后服务

## 保修卡

A. 直接用户姓名: _____	室内机编号: _____	<input type="text"/>
购买日期: _____	(出厂前填写)	
用户详细地址: _____	室外机编号: _____	<input type="text"/>
	(安装时填写)	
电话: _____	窗机编号: _____	<input type="text"/>

B. 直接用户姓名: _____	室内机编号: _____	<input type="text"/>
购买日期: _____	(出厂前填写)	
用户详细地址: _____	室外机编号: _____	<input type="text"/>
	(安装时填写)	
电话: _____	窗机编号: _____	<input type="text"/>

C. 直接用户姓名: _____	室内机编号: _____	<input type="text"/>
购买日期: _____	(出厂前填写)	
用户详细地址: _____	室外机编号: _____	<input type="text"/>
	(安装时填写)	
电话: _____	窗机编号: _____	<input type="text"/>

D. 直接用户姓名: _____	室内机编号: _____	<input type="text"/>
购买日期: _____	(出厂前填写)	
用户详细地址: _____	室外机编号: _____	<input type="text"/>
	(安装时填写)	
电话: _____	窗机编号: _____	<input type="text"/>

E. 直接用户姓名: _____	室内机编号: _____	<input type="text"/>
购买日期: _____	(出厂前填写)	
用户详细地址: _____	室外机编号: _____	<input type="text"/>
	(安装时填写)	
电话: _____	窗机编号: _____	<input type="text"/>

注:产品若需维修时, 请将上面保修卡按顺序撕下, 贴在维修用户确认单上, 每维修一次撕贴一张。若一个月内出现同一故障多次维修, 请勿再撕以上保修卡。为了保障您的合法权益, 请用户亲自填写保修卡上的每一栏。

**KELON**

# 广东科龙空调器有限公司 空调器安装确认单

 全程  
无忧

用户档案	姓名			联系电话			
	详细地址					邮编	
	销售单位			安装机型			
	发票号码			购买日期			
报装日期			安装日期				
出厂记录		质检员工号					
安装人员填写	1.工作电压 ( ) V		4.系统低压压力 ( ) kgf/cm <sup>2</sup>				
	2.工作电流 ( ) A		5.室内温度( ) °C				
	3.出风口温度 ( ) °C		6.室外温度( ) °C				
	室外机条形码	请在此处贴条形码					
	室内机条形码	请在此处贴条形码					
	安装费		备注栏				
	安装单位编码:			安装人员编码:			
	安装单位电话:			安装工签名:			
	安装单位盖章:			用户签名:			

 第一联  
  
结算联

广东科龙空调器有限公司

(此联返公司结算用, 单位用户请盖公章)

全国统一服务热线: 4008099999

<http://www.kelon.com>

**KELON**

# 广东科龙空调器有限公司 空调器安装确认单

 全程  
无忧

用户档案	姓名			联系电话			
	详细地址					邮编	
	销售单位			安装机型			
	发票号码			购买日期			
报装日期			安装日期				
出厂记录		质检员工号					
安装人员填写	1.工作电压 ( ) V		4.系统低压压力 ( ) kgf/cm <sup>2</sup>				
	2.工作电流 ( ) A		5.室内温度( ) °C				
	3.出风口温度 ( ) °C		6.室外温度( ) °C				
	室外机条形码	请在此处填写条形码					
	室内机条形码	请在此处填写条形码					
	安装费		备注栏				
	安装单位编码:			安装人员编码:			
	安装单位电话:			安装工签名:			
	安装单位盖章:			用户签名:			

 第二联  
  
 安装单位联

广东科龙空调器有限公司

(此联留安装单位存档, 单位用户请盖公章)

全国统一服务热线: 4008099999

<http://www.kelon.com>

**KELON**

# 广东科龙空调器有限公司 空调器安装确认单

 全程  
无忧

用户档案	姓名			联系电话			
	详细地址					邮编	
	销售单位			安装机型			
	发票号码			购买日期			
报装日期			安装日期				
出厂记录		质检员工号					
安装人员填写	1.工作电压 ( ) V		4.系统低压压力 ( ) kgf/cm <sup>2</sup>				
	2.工作电流 ( ) A		5.室内温度( ) °C				
	3.出风口温度 ( ) °C		6.室外温度( ) °C				
	室外机条形码	请在此处填写条形码					
	室内机条形码	请在此处填写条形码					
	安装费		备注栏				
	安装单位编码:			安装人员编码:			
	安装单位电话:			安装工签名:			
	安装单位盖章:			用户签名:			

 第三联  
保修联

广东科龙空调器有限公司

(此联留用户存作保修用, 单位用户请盖公章)

全国统一服务热线: 4008099999

<http://www.kelon.com>

**KELON**

# 广东科龙空调器有限公司 空调器安装服务监督卡

全程  
无忧

	内 容	是 否	用 户 意 见
用户填写	总体服务是否满意		
	安装质量是否满意		
	是否及时上门服务：2小时内（ ）4小时内（ ） 8小时内（ ）12小时内（ ）24小时内（ ） 24小时以上（ ）		
	服务态度是否满意		
	是否穿工作服穿鞋套		
	是/否收费：是/否 <input type="checkbox"/> 是否按标准收费		
	是否出示工作证留下服务监督卡		
	是否有向你解释空调使用保养常识		
	空调安装后是否有一小时调试运行		
	空调安装后是否有一小时调试运行		
中心访问记录	总体服务是否满意		
	安装质量是否满意		
	是否及时上门服务：2小时内（ ）4小时内（ ） 8小时内（ ）12小时内（ ）24小时内（ ） 24小时以上（ ）		
	服务态度是否满意		
	是否穿工作服穿鞋套		
	是/否收费：是/否 <input type="checkbox"/> 是否按标准收费		
	是否出示工作证留下服务监督卡		
	是否有向你解释空调使用保养常识		
	服务后有无清洁施工现场		
空调安装后是否有一小时调试运行			

用户签名：

此卡随安装确认单第一联返公司结算用

# 安装及售后服务

## 维修记录卡

维修日期	故障内容	更换配件名称	收费情况	维修单位名称	联系电话	维修人员签名

安装单位：\_\_\_\_\_

联系电话：\_\_\_\_\_

## 广东科龙空调器有限公司

GUANGDONG KELON AIR CONDITIONER CO., LTD.

广东省佛山市顺德区容桂桥东路2号  
2# Qiaodong Road, Ronggui, Shunde, Foshan, Guangdong

邮编：528303

网址：<http://www.kelon.com>

检验合格证	
检验结论：	检验合格，准予出厂
检验签章：	
检验日期：	

全国统一服务热线：4008099999