

下表为安装保修卡用户留存栏样本,具体见安装保修卡A联,请您妥善保管安装保修卡及本说明书

AUX 奥克斯

室内机条码被撕毁或涂改
购机者不享受厂方承诺的三包服务

编号:

奥克斯空调安装保修卡

本 联 由 用 户 留 存	安装单位服务电话				
	用户姓名		联系电话		
	联系地址				
	室内机条码	 KFR-51L/C2-M5 *****			
	室外机条码	(室外机条形码请贴在此处)			
	购买单位		购买时间		
	发票号码		安装时间		
	安装单位		安装人员		
	保修记录栏				
	日期	维修项目	更换零部件	维修单位	维修员

提示

- 此卡作为包修凭证,请用户妥善保管。
- 非我公司指定的服务网点安装、维修、移机而造成损坏的,不予包修。
- 空调安装完毕,请用户确认以下项目,如有意见,请致电0574-88220099、800-8574219:
 - 对安装人员的服务质量是否满意
 - 空调试机运行时间是否超过15分钟
 - 本联购买时间、服务电话等信息,服务人员是否如实填写

A 联

宁波奥克斯空调有限公司

地址:宁波市鄞州工业区奥克斯国际工业园(明光北路1166号) 邮编:315191 电话:0574-88220088
 传真:86-574-88072628 http://www.auxgroup.com E-mail:aux_air@auxgroup.com

版本号:LSC-01

AUX 奥克斯

分体落地式空气调节器 使用安装说明书

使用前请仔细阅读,并请妥善保管

※用户必读信息※

※完成如下操作,有助厂方监督服务质量,保障您的权益※

- 将“安装保修卡A联”中的室内机12位条码序列号,以手机短信方式发送至:
 移动用户发至62257490
 联通用户发至92516868
 小灵通用户发至057481924719

以下图虚框部分条码序列号为例:
 用户在手机短信内容中输入条码序列号 [*****] 发送手机短信至:

移动用户发至62257490

联通用户发至92516868

小灵通用户发至057481924719



- 您选购的空调安装后,如果发现没有空调安装保修卡,或安装保修卡上没有室内机12位条码,请及时致电0574-88220099、800-8574219。

获取更多资料 微信搜索蓝领星球

技术参数

型号	整机	KFR-72LW/SC(5)	KF-72LW/SC(5)	KFR-51LW/SC(3)	KF-51LW/SC(3)
	室内机	KFR-72L/SC(5)	KF-72L/SC(5)	KFR-51L/SC(3)	KF-51L/SC(3)
	室外机	KFR-72W/Q(5)	KF-72W/Q(5)	KFR-51W/Q(3)	KF-51W/Q(3)
制冷量(kW)	7.2				
制热量(kW)	8.1(+2.1)				
循环风量(m ³ /h)	1050				
电源(V/Hz)	单相交流 220/50				
制冷/制热额定功率(kW)	2.78/2.70(+2.1)				
制冷/制热额定电流(A)	2.78/--				
最大输入功率(kW)	1.65/1.8(+1.5)				
最大输入电流(A)	7.5/8.2(+6.8)				
制冷剂名称	R22				
外形尺寸(深×宽×高)	33×50×181.5				
室内机	37.8×86.7×69.5				
室外机	46/48				
净质量(kg)	47/55				
噪声dB(A)	(43~49)/≤59				
液管(mm)	Φ9.52×0.6				
汽管(mm)	Φ15.88×0.75				
互联线型号	245 IEC 57				
电源线型号	227 IEC 53				
能效等级	5				

注：1. 表中所有测试数据均由本公司国家认可实验室提供，上述数据均为出厂前测试所得；各参数是按GB/T 7725规定的额定工况的标称值，随着工况的变化而会有所变化。噪声会随着使用时间的延长而有所增大。

2. 表中“0”里的数据是有辅助电加热功能的机型有关电加热部分的参数，具有辅助电加热功能的空调在试验处的外部静压为0 Pa。

3. 由于产品性能改善，上述参数可能会有所更改，请以产品铭牌参数为准。

说明

- 感谢您选购奥克斯空调，为保证您安全、正确、高效地使用本空气调节器，使用前请您仔细阅读本说明书。
- 本说明书适用于如下型号的分体落地式空气调节器：

产品型号	产品附加功能			可采用遥控器控制		机组自动投入	
	健康 (高压静电除尘)	睡眠	加湿	电加热	银离子杀菌网		
KF(R)-51LW/SC(3)	✓	✓	/	仅热泵型 有电加热功能	✓		
KF(R)-72LW/SC(5)							

- 产品执行标准：GB/T 7725、GB 4706.32、GB 12021.3、GB 4343.1。
- 本空调器适用于宾馆、商厦、写字楼、住宅等场所作室内空气调节之用，其主要功能特点有：
 - 健康(高压静电除尘)——清除空气中微小灰尘颗粒，使房间空气更健康、更清新。
 - 干燥防霉——吹干蒸发器内的水分，防止空调器使用时产生异味气体。
 - 智能除霜功能——利用高科技模糊控制，根据环境温度、盘管温度以及运行时间等多种因素进行除霜，与原始除霜有很大不同，实现真正节能。
 - 银离子杀菌网——新型高效能抑菌滤网，迅速杀灭细菌。
 - 辅助电加热——使制热更迅速、更强劲，舒适节能两不误(冷风型无此功能)。

AUX 奥克斯 空调有限公司保留对本说明书的最终解释权

目 次

使用注意事项	1
使用须知	2
机件说明	3
空调器使用说明	5
遥控器显示屏及按键介绍	6
遥控器的保管及操作方法	7
遥控器注意事项	10
保养与维护	11
故障与维修	12
辅助电加热及其它说明	14
安装注意事项	15
空调器安装	16
管道连接	18
电缆连接	19
排除空气	20
安装后应检查项目及试运行	20
装箱清单	21
技术参数	22

装箱清单

(一)室内机组

序号	名 称	型号/规格	单位	数量	备注
1	室内机组		台	1	
2	遥控器		只	1	
3	使用安装说明书		本	1	
4	安装保修卡		份	1	
5	电池	7#	节	2	
6	排水管	2m	根	1	
7	电缆		根	2	
8	银离子杀菌网		块	1	
9	后围板护板		块	1	
10	自攻螺钉		枚	4	
11	管路压板		块	1	

(二)室外机组

序号	名 称	型号/规格	单位	数量	备注
1	室外机组		台	1	
2	汽管连接管		件	1	具体见技术参数
3	液管连接管		件	1	具体见技术参数
4	塑料扎带		根	1	
5	穿墙护圈		个	1	
6	腻子(油灰)		袋	1	

注意:安装前请检查上列配件是否齐全,部分配件暂时不用时,请仔细保管。

排除空气

注意:含有水份的空气进入系统中会引起压缩机工作不正常。

1. 确认配管连接是否正确;
2. 从截止阀和三通阀上拆下盖帽, 从三通阀上拆下辅助口盖帽;
3. 将液体侧的截止阀的阀芯沿逆时针方向转动约90°;
4. 用内六角扳手轻轻按住三通阀辅助口气门芯, 等“啞啞……”声音发出(8~10)秒钟后, 停止按压机芯;
5. 安装辅助口盖帽, 利用扭力扳手拧紧(拧紧力矩为11N·m);
6. 用内六角扳手将截止阀和三通阀的阀芯都置于打开位置。注意阀芯一定要退到位, 到位后请不要用力;
7. 检查管子及各接口部位是否有冷媒泄漏现象(可采用肥皂水检查);
8. 安装截止阀和三通阀盖帽。利用扭力扳手拧紧(拧紧力矩为20~25N·m)。

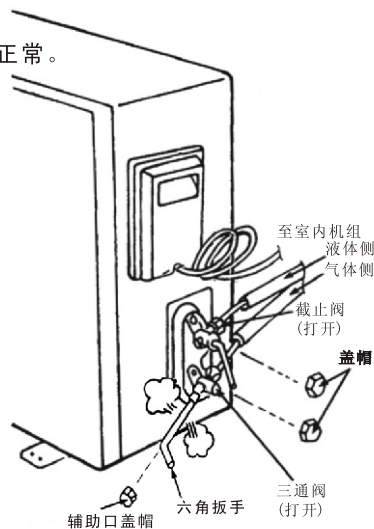

安装后应检查项目及试运行

一般检查项目:安装是否牢靠、排水管连接是否畅通、室内外机组的进风口是否有障碍物。

★ 电气安全检查

1. 接地检查:检查空调器接地线是否可靠接地。
2. 漏电检查(在空调器试运行时进行):空调器安装后进行试运行, 安装人员可用试电笔或万用表等仪器对外壳可能漏电部位进行检查, 若有漏电现象应立即停机并进一步检查和判断故障原因, 确属安装问题应解决后再进行试运行, 直至空调器安全、正常运行。

★ 制冷剂泄漏检测

根据空调器安装时泄漏可疑点, 如室内外机组连接的四个接口和截止阀、三通阀的阀芯等处, 可用下述方法进行现检查:

1. 泡沫法:将肥皂水或泡沫均匀地涂在或喷在泄漏可疑点, 仔细观察有无气泡出现;
2. 仪器检漏法:按检漏仪说明书要求将探头对准泄漏点仔细进行检查。

★ 试运行

※确认所有的管路和连接线都已连接好。

※确认气体侧阀和液体侧阀都完全开启。

1. 电源的连接

※将电源线连到独自的电源插座或空气开关上。

※遥控器装好电池。

※在制冷运转方式下将空调器运转30分钟或更长的时间。

2. 性能评定

※测量进出气空气温度, 并确定进气温度与出气温度之差是否大于10℃。

使用注意事项

请在使用本机前详细阅读本说明书, 严格按照说明书中的使用方法操作, 否则可能会给本机造成损害或危及您或他人的人身、财产安全。

★ 使用前应检查

1. 检查室内外机组的进风口是否均无堵塞;
2. 检查接地线是否可靠接地;
3. 检查空气过滤网是否装上;
4. 检查遥控器电池是否装上;
5. 长期未使用空调器, 请您务必先清洗过滤网后再启动空调器, 详细操作请参阅“保养与维护”一章的内容;
6. 检查室外机安装架是否损坏, 如有请与奥克斯特约维修中心联系。

★ 最佳运行

留意以下事项, 以保证系统最佳运行, 具体操作方法参见相应内容。

- 设置适当温度, 以得到舒适的环境, 应避免过冷或过热;
- 在制冷运行中, 应使用窗帘或百叶窗等防止阳光直射室内;
- 请关闭门窗, 如果门窗打开, 室内外空气将形成对流, 使制冷或制热效果降低;
- 请将预定的运行时间用“遥控器定时”按钮设定好;
- 请勿在靠近进风口或出风口处放置阻挡气流的物体, 否则将降低空调器的效率, 甚至使系统停止运行;
- 为了您和家人的健康, 请经常清洗过滤网, 并能使制冷、制热效果达到最佳。

★ 安全规则

⚠ 危险

- 切勿让儿童触及空调器, 否则可能发生危险。
- 空调器的主电源开关应设在儿童不能触及的位置, 防止儿童触及主电源开关发生危险。
- 切勿手湿时操作空调器, 有触电的危险。
- 切勿使室内机和遥控器沾水受潮, 否则可能发生短路, 甚至发生火灾。
- 切勿在空调器附近使用或贮存诸如发胶、油漆、汽油等可燃性气体和液体, 否则可能发生火灾。
- 若发生异常情况, 如异常噪音、气味、烟雾、温度升高、漏电等现象, 请立即切断电源, 然后与当地经销商联系, 切勿自行修理空调器。
- 当空调运行时, 必须保证出风口无阻碍, 否则会使机器损坏, 甚至发生火灾。
- 电源插头上的灰尘请定期清洁, 积聚的灰尘加上湿气等会造成绝缘不良, 可能会引起火灾。
- 电源插头应完全插进插座, 如插头未完全插进插座, 会由于发热而引起火灾。

⚠ 警告

- 勿将手或棍棒等物体置入室内外机的出风口内, 否则高速运转的风扇会对您造成伤害。

- 切勿使用液体清洗剂及腐蚀性清洗剂擦拭本空调器或往机身上洒水或其它液体, 否则会损坏机身塑料件, 严重时可能发生电击。
- 当导风叶片摆动时, 切勿触摸, 否则会夹住您的手指或损坏导风叶片传动零件。
- 切勿拆下室外机的风扇罩, 否则高速运转的风扇会对您造成伤害。
- 在雷雨天气, 请断开主电源开关, 否则闪电可能使本空调器受损。
- 切勿拉扯电源线, 电源线损坏会引起严重的电击。

⚠ 注意

- 不要使房间过冷, 一般室内设定温度为25℃~28℃, 温度过低不利于健康, 特别是房间内有老人和儿童时, 而且耗电。
- 禁止儿童和无自理能力的人在无人监管时使用空调器。
- 不要让冷空气长时间连续直吹身体, 这样不利于健康。
- 由于窗户一直关闭着, 因此最好经常打开窗户适时地使房间换气。
- 本机长时间不用或用户离开空调器房间时间较长, 请断开主电源开关, 否则可能发生危险。
- 切勿让空调器对着燃烧器具吹空调风, 否则, 可能会妨碍燃烧器具的正常燃烧, 甚至发生危险。
- 室外机组上切勿站人或放置物品, 人或物品从机组上掉下会造成伤害。
- 空调器不可作为精密仪器、动植物、艺术品、食品的保存用途, 否则可能会造成品质的损坏。
- 切勿让气流对着动植物直吹, 这样对动植物会有不良影响。
- 切勿在空调器运行时打开前面板, 否则, 可能会发生危险。

使用须知

一. 下列为在最差的使用条件下, 可能出现的现象:

1. 如果空调器用于高温, 则空调器自动保护功能启动, 使空调器停止运行。
2. 如果空调器用于低温, 则如果热交换器冻结, 会导致漏水或其它故障。
3. 如果空调器用于高湿度, 则长时间使用后, 室内机表面有水珠凝结, 甚至滴水。

二. 在下表的温度范围内保护装置可能会保护, 届时会出现运转停止的情况。

制热运转	室外气温 > 24℃	制冷运转	室外气温 > 43℃	除湿运转	室温 < 18℃
	室外气温 < -7℃		室温 < 21℃		
	室温 > 27℃				

三. 制热运行须知

1. 在制热运转刚开始时, 开机后室内机风扇不立即转动以防止冷空气吹出。
2. 当室外温度低且湿度高时, 室外机热交换器可能结霜, 这会降低空调器的制热能力, 在这种情况下空调器会智能判断室外热交换器是否结霜, 而选择终止制热运行进入自动除霜或继续制热运行。

电缆连接

★ 室内机电缆连接

※先用手打开前面板, 拧下过滤网上螺钉, 取出过滤网。
 ※拧下底部连接端子盖板上的螺钉, 从机组上拆下端子盖板。
 ※按所示号码将电源连接线分别连接到端子板的各端子上。
 ※用压线固定盖把电源连接线固定好。
 ※用螺钉把盖板装在原来位置上。
 ※按原位装上过滤网, 再关上前面板即可。

注意:

- ※黄/绿双色线应接到有“⊕”标记的端子上;
- ※电源极性千万不要接反;
- ※接线错误会造成某些电器零部件发生故障;
- ※必须拧紧固定导线的螺钉, 旋紧后轻轻拉动电线确认是否紧固;
- ※如滑丝必须更换, 自攻螺钉切不可用于电气连接。

电源接线示意图

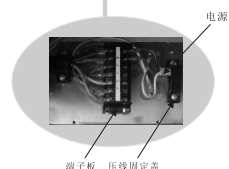
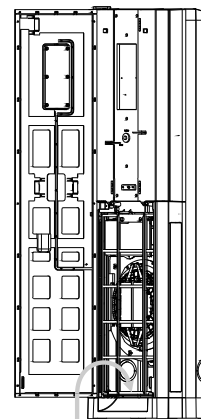
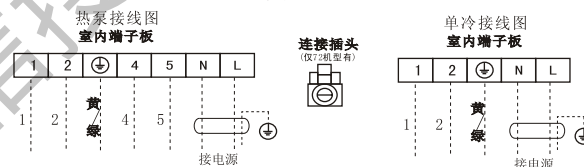

★ 室外机电缆连接

※拧松螺钉, 从机组上拆下电器盖板。
 ※按所示号码将电源连接线分别连接到端子板的各端子上。
 ※用紧固件(压线盖)把电缆线信号线同时牢牢地固定在压线座上。
 ※用螺钉把电器盖板装在原来位置上。

注意:

- ※黄/绿双色线应接到有“⊕”标记的端子上;
- ※电源极性千万不要接反;
- ※接线错误会造成某些电器零部件发生故障;
- ※必须拧紧固定导线的螺钉, 旋紧后轻轻拉动电线确认是否紧固;
- ※如滑丝必须更换, 自攻螺钉切不可用于电气连接。

电源接线示意图

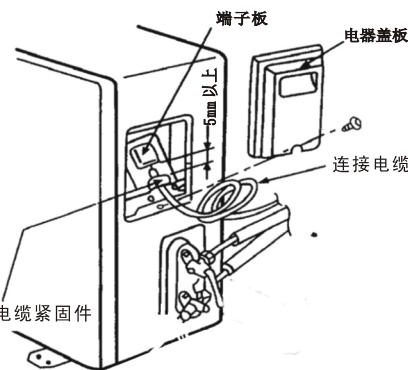
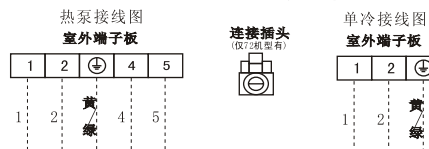

注意:
 室内外机连线时接线标志必须一一对应。

管道连接

★ 室内机

☆ 配管连接

- ※从室外机组箱中取出配带的连接配管。
- ※将管子和电缆从侧板护板中穿过,并拧去配管一端的堵头。
- ※拧去内机连接管上纳子。
- ※将管子中心对准,用手指将连接螺母拧紧,最后用扭力扳手拧紧,有关旋紧扭矩参照下表。
- ※用内机配管上加长的保温套管包好连接部位,再用管路压板固定管子。

拧紧力矩表

管子外径	旋紧扭矩(N·m)
Φ6mm/Φ6.35mm	15~25
Φ9.52mm	35~40
Φ12mm/Φ12.7mm	45~60
Φ15.88mm	73~78

☆ 排水管连接

- ※必须使排水管道向下倾斜。
- ※接头处套紧。
- ※在内机单插头以上10cm处开始用塑料扎带包扎。
- ※包扎时整理好连接配管、电源连接电缆、信号连接电缆及排水管走向,避免排水管上凸下凹的现象。

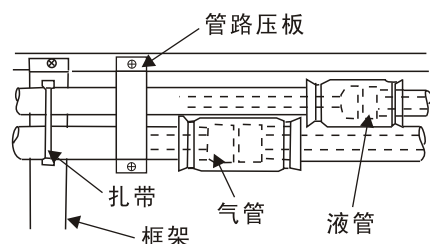

附: 杀菌网的安装
※将杀菌网安装在过滤网上。

★ 室外机

- ※连接配管整形,直到配管与截止阀连接中心对准。
 - ※拧去配管平堵头和截止阀封帽。
 - ※将管子连接到室外机组上,对准管子的中心,用手指用力拧紧连接螺母。
 - ※最后用扭力扳手,拧紧螺母,直到扳手发出“咔嚓”声,拧紧力矩见“拧紧力矩表”。
- 注:过大的扭矩会损坏螺母。

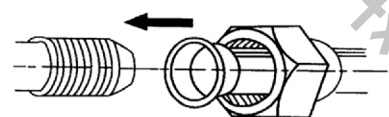

(方向按右图所示)

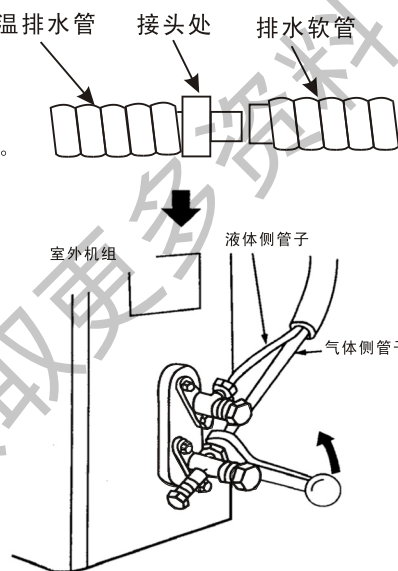

机件说明

★ 室内机

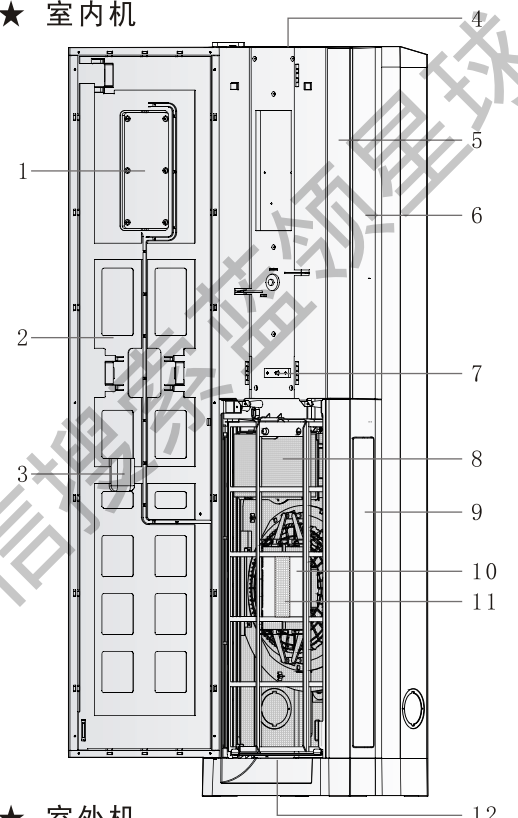

- 1、显示器背面
- 2、前面板内侧
- 3、遥控器摆放盒
- 4、出风口(顶侧)
- 5、自动门(右侧、左侧)
- 6、出风口(右侧、左侧)
- 7、开门断电开关
(仅关闭高压静电除尘器)
- 8、空气过滤网
- 9、进风口(右侧、左侧)
- 10、高压静电除尘器
- 11、杀菌网
- 12、进风口(底侧)

★ 室外机

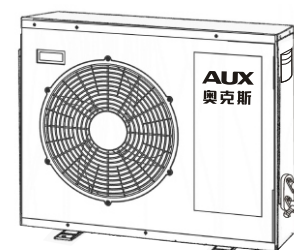

KF(R)-51W/Q(3)

KF(R)-72W/Q(5)

提示您:

本说明书中所有图片均为示意图仅用于说明用途,实际请您以所购实物为准。

★ 控制面板

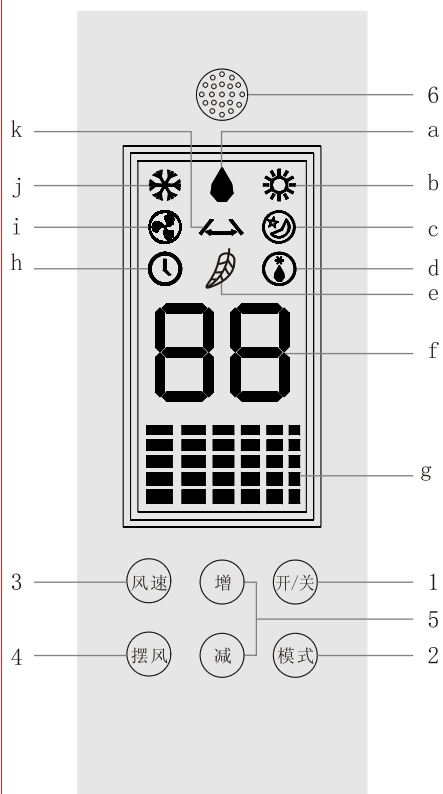

☆ 荧光显示

- a-除湿显示
- b-制热显示
- c-睡眠显示
- d-除霜显示
- e-健康显示
- f-温度显示
- g-风速显示
- h-定时显示
- i-通风显示
- j-制冷显示
- k-摆风显示

☆ 各按钮功能介绍

1. 开/关按钮 用于控制空调器的开启或关闭。
2. 模式按钮 用于选择空调器的运行模式(热泵型包括制冷、除湿、制热和通风四种状态,冷风型包括制冷、除湿、通风三种状态)。
3. 风速按钮 用于选择风扇的速度(包括高速、中速、低速三种状态)。
4. 摆风按钮 用于选择空调器的风栅摆动及停止。
5. 温度调节按钮 用于调节设定温度,当在通风模式时,按压该按钮无效。
6. 遥控器信号接收窗 用于接收遥控器发出的信号。

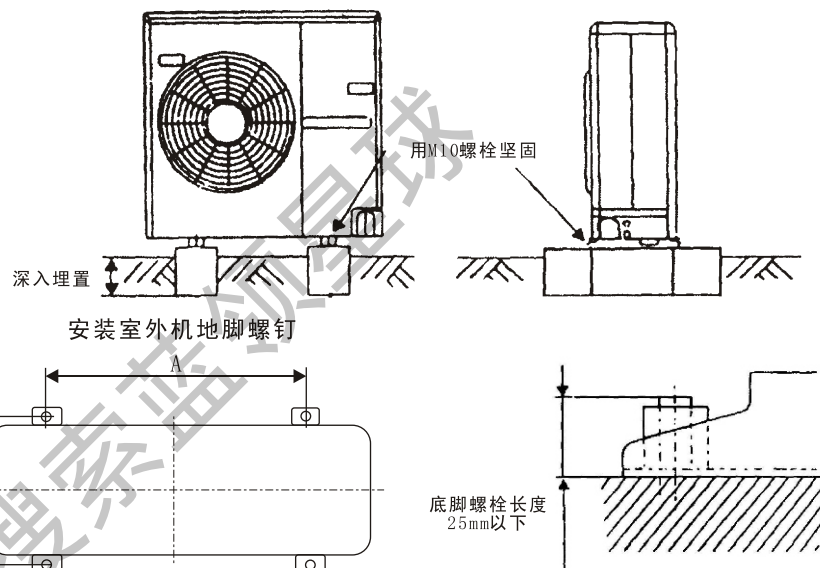

室外机外型尺寸	A (mm)	B (mm)
378×867×695(595)	540	326
380×967×805	535	353

注:从底侧安装基面量起,保持最长底脚螺栓长度为25mm。

★ 室内机后围板护板安装

注意:

- ※请在确定好空调器安装走向后。
- ※请在连接管道、电缆前安装后围板护板。
- ※根据内、外机组安装位置,选择合适的顶出孔开孔(后、左、右各一个)。
- ※后围板护板必须安装,否则钣金件切口会割开电线而发生短路,甚至发生火灾。

1. 顶出孔开孔。
2. 把后围板护板扣在顶开孔上,旋转至螺钉孔相对应后,拧上螺钉;再顶开中间的圆形塑料板(见下图)。



图1



图2

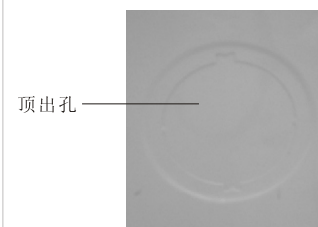

图3

★ 安装位置选择

☆ 室内机组

- ※在安装位置附近应没有任何热源和蒸汽源。
- ※在安装位置应没有妨碍空气循环的阻碍物。
- ※能够使室内空气保持良好的循环。
- ※便于采取措施防止噪音。
- ※选择连接管可以方便导出室外的位置。
- ※不要装在门道的附近。
- ※要留有维护和安装空间。
- ※要确保右边两图中箭头方向所示的离墙壁、天花板、装潢和其它阻碍物之间的距离。

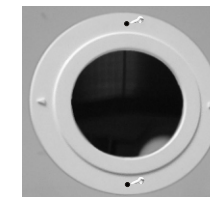
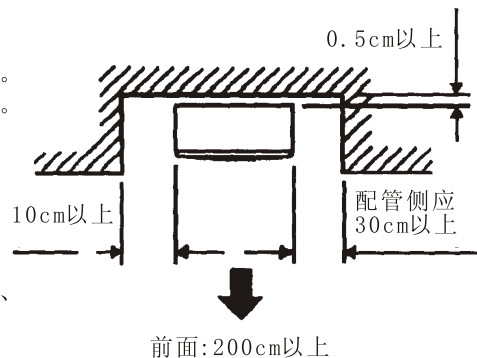

☆ 室外机组

- ※如果造一个天棚保护室外机组以防止阳光直射或雨淋，则应注意冷凝器的散热和出风不受阻碍。
- ※安装场所不能饲养动物和种植花木，因为排出的冷气热气对它们均有影响。
- ※要确保右图中箭头方向所示的离墙壁、天花板、装潢和其它阻碍物之间的距离。
- ※机组须远离热源及易燃气体。
- ※能保证室外机组良好的通风。
- ※确保机组的安装基础坚实，并水平安装整机。

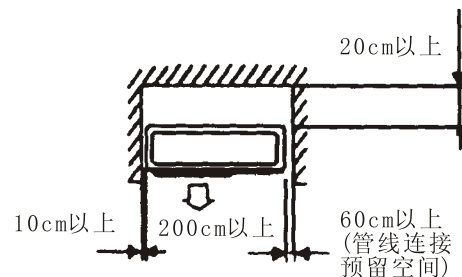

空调器安装

★ 室外机组安装

- ※为使空调器外机在刮强风等情况也不会倒塌，必须确保固定牢靠。
- ※在混凝土基础上，如下图所示，用M10的地脚螺栓固定。
- ※在海边或高空有强风的地方安装，为保证风扇正常运行，空调器要靠墙壁安装，并使用挡板。
- ※如需悬挂式安装，其安装面应为实心砖、混凝土或与其强度等效的，具有足够承载能力的结构，否则应采取加固、支撑、减震措施。
- ※安装架的设计和加工制作应充分考虑材料及结构的承重强度、抗腐蚀及安装维修的方便，钢制构件应牢固焊接或连接并须经防锈处理，应符合GB 17790-1999《房间空气调节器安装规范》要求。

空调器使用说明

★ 基本操作

该空调器可用控制面板上的按钮和遥控器进行操作，两者不存在控制的优先性，按最先接收到的信号为准。控制面板上的按钮为触摸按钮，操作时只需用手指轻触按钮，无需用力按压。

步骤一

触摸开/关按钮，开启空调器。

步骤二

触摸模式按钮，运行方式按制冷 → 除湿 → 制热(冷风型无制热模式) → 通风顺序循环变换，您可通过显示屏观察，选择您所需的运行模式。

步骤三

触摸风速按钮，风扇速度按低 → 中 → 高速顺序循环变换，您可通过显示屏选择风扇速度。

步骤四

触摸温度调节按钮，调整您所需的温度，温度的设定范围为16℃~32℃，每按一次温度上升或下降1℃，当在通风模式时，只显示房间温度，不显示设定温度。

步骤五

再触摸一次开/关按钮，空调器关闭。

★ 风向控制

如果您想让室内气流分布均匀，那么请按以下两种方法之一进行操作：

1. 触摸控制面板摆风按钮，导风叶片开始自动导风，显示区域出现“↔”符号，气流方向适宜时再次触摸此键，导风叶片则停在该位置上。
2. 按压遥控器中的“左右风”按钮进行调整，具体操作请见“遥控器基本功能操作方法”。

选择您所需的风向调整方式使叶片摆动，您会享受到一种微风飘过的感觉。

遥控器显示屏及按键介绍

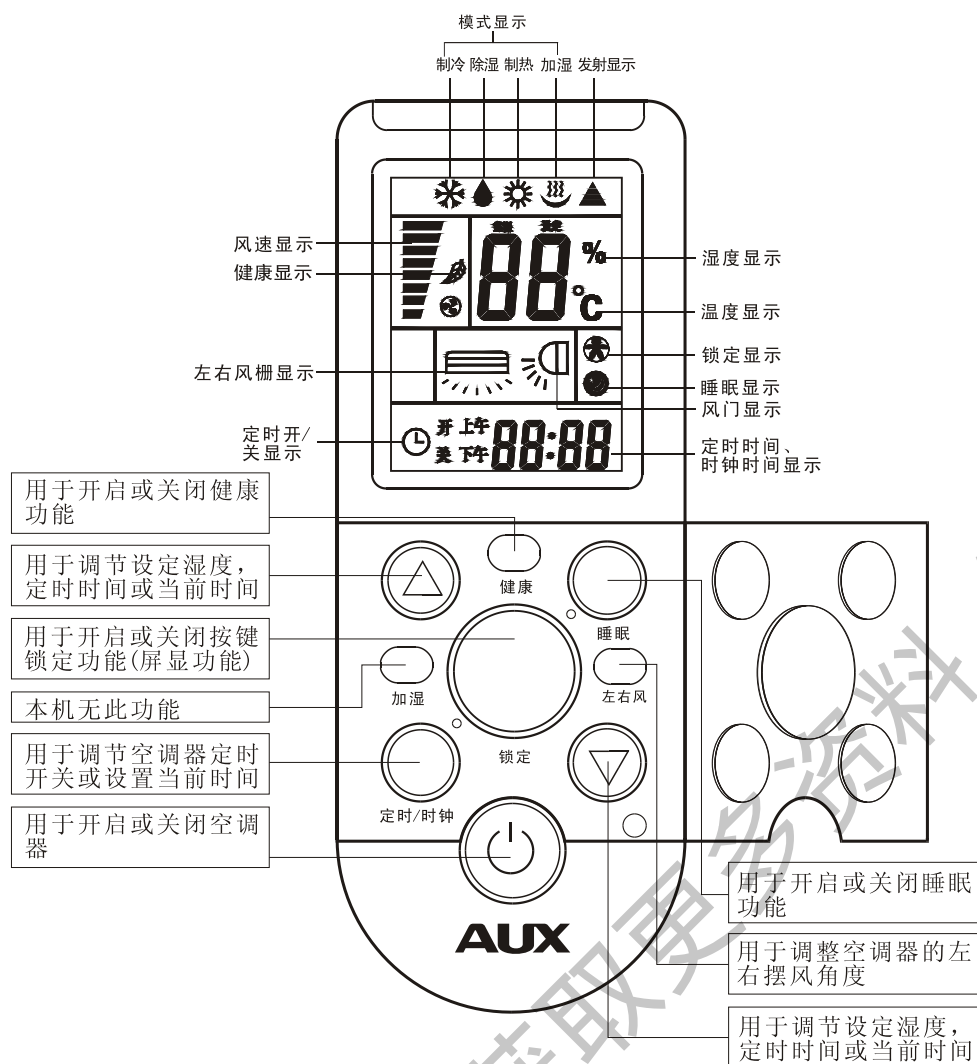

△ 安装注意事项

1. 安装工作必须由我公司指定的特约维修中心的专业技术人员进行安装;用户切不可凭本章内容自行安装;
2. 在安装本机前, 请仔细阅读本说明书“安装部分”一章内容;
3. 本空调器的安装应符合GB17790《房间空气调节器安装规范》及本说明书的要求;
4. 安装人员装好空调器后, 应根据《使用安装说明书》向用户说明正确使用及维护空调的方法然后请用户仔细阅读并保管好《使用安装说明书》;
5. 在安装空调器及其配管连接线时, 请严格按本说明书进行;
6. 用户应具备与本空调器铭牌标示一致的合格电源, 其电压应在额定电压值的90%~110%之内;
7. 电源线路一定要使用有保险丝保护的专用线路并保证保险丝有足够的容量, 保险丝容量应大于空调器最大电流值的1.5倍;
8. 一定要使用专用线路且线路必须配有至少3mm触点开距的全极断开装置;
9. 空调器布线按照国家布线规则安装, 须由有资格的电工来做, 且必须有可靠的接地线;
10. 黄绿双色线只能用于接地线, 不可移作它用;
11. 本机电源软线如果损坏, 为避免危险, 必须由我公司指定维修部的专职人员更换;
12. 请将室外机安装在其出风口的噪声和热气不会打扰您的邻居之处;
13. 空调器与周围可燃物之间距离应大于1米以上, 使可燃物尽量远离空调器;
14. 避开易燃易爆气体发生泄漏的地方、有强烈腐蚀性气体的环境及人工强电、磁场直接作用的地方;
15. 尽量避开易产生噪声、振动的地点及自然条件恶劣等特殊环境处;
16. 儿童不易触及的地方;
17. 维护、检修方便和通风合理的地方;
18. 在操作中若空调器的声音不正常, 请与当地奥克斯售后服务中心或特约技术服务部联系;
19. 若您搬家或想把空调器安装到其他位置时, 务必与当地奥克斯售后服务中心或特约技术服务部联系;
20. 市内主要道路两侧安装的外机托架底端距地面不得低于2.5米;
21. 空调器冷凝水的排放不得妨碍他人的正常生活及工作;
22. 室外机适用于安装在户外。

安装顺序: 安装位置选择 → 空调器安装 → 管路连接 → 电缆连接 → 排除空气 → 安装后检查 → 试运行

辅助电加热及其它说明

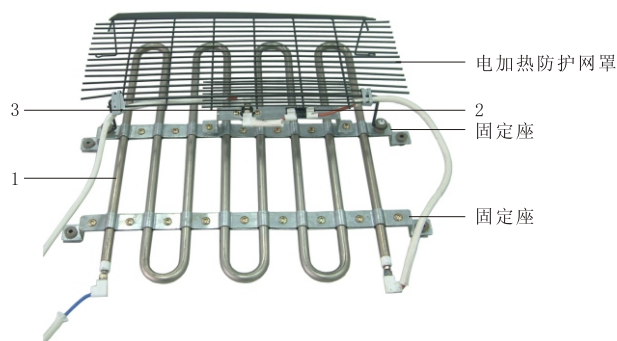

1:电加热管 2:一次性熔断器 3:可复位保护器

注：本图示仅供参考，具体以室内机所装为准。

1. 熔断丝的型号和额定值以相应控制器或保险管套上的丝印为准；
2. 辅助电加热器装配在室内机的蒸发器背风面附近,它属于管状金属电加热元件,其功率以空调器上所贴的铭牌数据为准；
3. 辅助电加热器与壳体保持5cm 的距离之间,以防引起燃烧；
4. 辅助电加热器是靠左右固定座进行安装,电加热管、一次性熔断器及可复位保护器如有损坏,应请专业人士更换,并采用本公司提供的元器件；
5. 空调器与电源线的连接方法及各独立元件的互连方法,以空调器上所贴线路图为准。

遥控器的保管及操作方法

★ 遥控器的保管

遥控器不使用时可放入前面板内侧的遥控器摆放盒内(位置见机件说明之室内机)。

★ 安装电池









1. 按箭头方向滑出遥控器背面的盒盖。
2. 放入两节7#新电池, 请确保电池正负极方向的正确放置。
3. 将盒盖推回原位。

遥控器初次通电时,“时间显示”闪烁,可调当前准确时间,具体操作见下页的“时钟设定操作方法”。

注意：使用遥控器前,请确认空调器室内外机的电源插头是否插好。

★ 基本功能操作方法

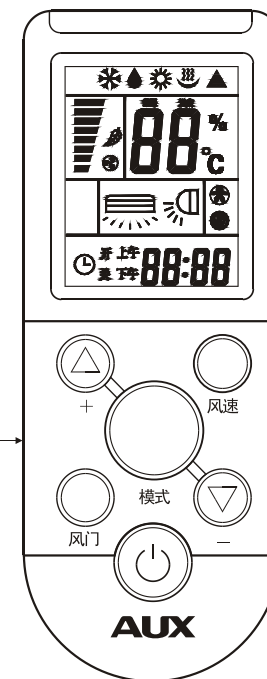

注意：在遥控器翻盖未解开时可实现“制冷、制热、除湿、通风”功能控制。其不同之处仅限于模式切换时选取不同,下面就其操作方法进行介绍,请按顺序操作。

- | | |
|--|----------|
| 1. 接通电源后, 按压“  ”按钮, 空调器处于运行状态。 | ⏻ 按钮 |
| 2. 按压“模式”按钮, 切换空调器的运行模式, 在制冷“  ”/除湿“  ”/通风(无符号显示)/制热“  ”中选取您所需模式。 | 模式按钮 |
| 3. 按压“风速”按钮, 设定运行风速, 从低到高循环显示: 低风“  ”、中风“  ”、高风“  ”。 | 风速按钮 |
| 4. 本机无此功能(按此按钮无效)。 | 风门按钮 |
| 5. 按压“+”或“-”按钮, 设定所需温度, 设定范围为16℃~32℃, 升降单位为1℃。 | + 或 - 按钮 |







★ 时钟设定操作方法

☆ 初次时间设定



- 初次上电后，显示区“时间显示”闪烁，揭开遥控器翻盖按压“”或“”按钮，即可调整当前时间，时间分“上午”、“下午”12小时制。
- 按压“定时/时钟”按钮，确认时钟设定。

☆ 使用期间时间设定

- 揭开遥控器翻盖长按“定时/时钟”按钮5秒后，显示区“时间显示”闪烁，按压“”、“”按钮，即可调整当前时间。
 - 再次按压“定时/时钟”按钮，确认时钟设定。
- 注：长按“”或“”按钮可快速调整时间，此功能同样适用于定时时间的调整。

★ 定时功能操作方法

☆ “定时开”功能设定

- 在关机状态下，按压“定时/时钟”按钮，显示屏上“开”闪烁。
- 按压“”或“”调整您所需的开机时间，时间为“上午”、“下午”12小时制。
- 按压“定时/时钟”按钮确认定时操作。
- 按其他功能键设定空调器开机后的运行状态(包括模式，温度，风速等)，显示屏将显示你所有的设定并保持不变，当到达设定时间，空调器将自动按设定状态开机运行。



☆ “定时关”功能设定

“定时关”功能设定与“定时开”操作一致，值得注意的是“定时关”只能在开机状态下设定，而“定时开”只能在关机状态下设定。

☆ “定时开”或“定时关”功能设定的取消

在定时状态下按压“定时/时钟”按钮则取消定时状态。

★ 睡眠功能操作方法

- 空调器在运行状态下，按压“睡眠”按钮，遥控器显示屏上显示“”，其它显示不变，空调器以低速风运行，开启睡眠功能。
若在制冷模式下，运行1小时后空调设定温度自动升高1℃，再运行1小时后再自动升高1℃；若在制热模式下，运行1小时后空调设定温度自动降低2℃，再运行1小时后再自动降低2℃，但显示的设定温度不变。
 - 睡眠方式运转7小时后，空调器自动停止运转。
 - 再次按压“睡眠”按钮或按压“模式”或“”键，取消睡眠功能。
- 注：通风模式下无睡眠功能。

出现下列现象，并非空调器故障

现象	分析
空调器停机后马上启动不能运行	空调器停机后马上启动，空调器过载保护开关会令其延迟三分钟才运行。
空调器运行过程中听到“嘶嘶”或“啪啪”的响声	“嘶嘶”声是冷媒流动或停止流动时发出的声音。“啪啪”声是由于塑料热胀冷缩时各连接件发出的声音。首次接通电源时，导风口复位转动可能会听到较低的摩擦声。
空调器有时候不送风	在制热模式下，为防冷风吹出，在制热运行刚开始、化霜运行或低温运行时，室内机有时不会送风。
在制热运行时，空调器室内机和室外机的风扇停止运行	这是空调器在智能除霜，此时睡眠灯开始闪烁，直到除霜结束。
室内机吹出白色烟雾	这是制冷、除湿运行中吹出的冷风使水蒸气凝结成雾的缘故，在室内环境太潮湿时，长时间制冷或除湿运行出风口附近可能会有露珠滴下来。
空调器有时不制冷或不制热	当室内机达到室内温度时，空调器会自动停止压缩机运行，转为只送风模式，待室温升高（制冷模式下）或下降（制热模式下）一定程度时，压缩机再启动，恢复制冷或制热运行。
室内机表面凝露滴水	在比较潮湿的情况下选择制冷运行时，可能会发生这种情况。此时，将垂直导风叶片摆到最大出风位置（垂直于水平方向），风速选择高速，凝露现象会有所改善。
热泵型空调除霜时，外机有冒蒸汽和滴水现象	热泵空调器除霜时，室内、室外机都停止运行，根据结霜程度，除霜时间有所不同，一般4-10分钟；除霜过程中，外机化霜产生的冷凝水迅速气化产生蒸汽并沿外机滴下。
当空调器受到闪电、附近汽车、手机等外界环境严重干扰而出现不正常工作时，	请拔掉电源插头数秒后再插上然后重新启动空调器即可。

售后服务

本公司所有产品实行三包，详情见《安装保修卡》中的包修条例；如果您购买的奥克斯空调遇到质量或其他问题请及时与当地奥克斯空调特约维修中心联系。

注：联系电话见安装保修卡

★ 保养

- 闲置很长一段时间后,检查室内和室外机组的进出风口,看看是否被阻塞,如被阻塞请立即清理。
- 长时间闲置空调器之前,请做以下工作:
 1. 选择“送风”运行方式,让室内机运转一段时间使其干燥;
 2. 关闭空调器并切断电源,取出遥控器中电池,将遥控器放入遥控器摆放盒内;
 3. 室外机组的内部组成部分应定期检查和清理,请与当地奥克斯空调售后服务中心或特约技术服务部联系。

故障与维修

出现下列现象,请先自行检查一次,以节省宝贵的时间和费用。
故障仍不能解决请与经销商联系,并告知产品型号及故障详细情况。

故障现象	原因	处理方法
不启动	停电	等待电源恢复
	电源开关未接通	接通电源开关
	电源开关保险丝熔断	更换保险丝
	遥控器内的电池电力已耗尽	更换电池
	定时开机的时间未到	等待或消除原定时间
有空气吹出,但制冷(制热)效果不好	温度设定不恰当	设定恰当温度,具体操作参阅“遥控器基本功能操作方法”
	空气过滤网被尘埃或污秽阻塞	清洁空气过滤网
	室内、外机进出风口被阻塞	清除阻塞物
	门窗打开	关闭门窗
有空气吹出,但完全不能制冷(制热)	有物体阻塞室内机或室外机的进风口或出风口	首先除去阻塞物,然后重新开始操作
	压缩机三分钟保护	等待
	温度设定不恰当	恰当设定温度

若发生下列情况,请立即停止空调器的运转,切断电源开关并与经销商联系。

故障类型	故障描述
故障类型	运行灯或其它显示灯急速闪烁,拔出电源插头再重新插上后,此灯仍然急速闪烁。
	保险丝熔断频繁或断路器频繁动作。
	外界物质或水进入空调器内。
	室内机信号接收失灵或遥控器等开关操作异常。
	出现其它不正常现象。
	蜂鸣声产生异常响声,无法用遥控器进行控制,请拔出电源插头。

⚠ 注意:切勿自行更换电源线,避免发生危险;请勿自行修理空调器。

★ 左右风栅设定操作方法

1. 按压“左右风”按钮,启动左右风功能,遥控器显示屏上显示“”,开启左右风功能;
2. 气流方向适宜时再次按压“左右风”按钮,左右摆风停止于该位置。

★ 干燥防霉功能操作方法

本空调器特有干燥防霉功能,此功能可供选择设置有无,该功能是在制冷和除湿模式下接收到关机信号,内风机以低速风运转3分钟后停机,该功能的目的是吹干蒸发器内的水分,防止蒸发器因积水发霉,而吹出异味气体。

注意:

1. 空调出厂设置时无此功能,您可以随时设置和取消该功能,设置的方法是:在空调器开机运行状态下,用遥控器对准空调3秒内连续按压“健康”按钮五次后,蜂鸣器连续响六声,表示该功能已经设置好,一旦设置好此功能,只要整机不掉电或不人为取消该功能,则空调一直默认为有这项功能;
2. 取消干燥防霉功能方法:1. 整机掉电;2. 在空调器开机运行状态下,用遥控器对准空调3秒内连续按压“健康”按钮五次后,蜂鸣器连续响三声,表示已经取消干燥防霉功能;
3. 在干燥防霉功能启动时,建议不要在空调器未完全停机之前重新开启空调器;
4. 在定时关机或睡眠关机下不执行干燥防霉功能。

★ 遥控器“夜光”功能

为了让您在黑暗中不借助任何光源准确的使用遥控器,本遥控器显示屏具有背光源和按键荧光功能,您按压遥控器上的任一按钮,背光源立即发出柔和的光线,让您随心所欲地操作遥控器,如果您在10秒内对遥控器无操作,则自动取消背光源功能。

★ 锁定功能操作方法

1. 按压“锁定”按钮,遥控器显示屏上显示“”开启锁定功能;此时空调器进入锁定状态,风速显示停止闪烁,控制面板上各按钮无效,遥控器上各按钮仍有效;
2. 再次按压“锁定”按钮,取消锁定功能,此时,空调器上各按钮恢复正常操作,控制面板上风速显示重新开始闪烁。

注:1. 此锁定功能只对空调器上各按钮的锁定,遥控器只显示锁定符号而不锁定按钮;
2. 开启和关闭锁定功能时,请将遥控器发射头对准空调器信号接收窗。

屏显设定:1. 长按“锁定”键3秒钟设定空调器上屏显功能,即空调器带有的液晶、彩屏(LED、LCD、VFD)等方式显示空调器各种运行状态参数消失。
2. 设定屏显后再长按“锁定”键3秒钟后取消屏显功能,即空调器带有的液晶、彩屏(LED、LCD、VFD)等方式显示空调器各种运行状态参数重新显示。

注意:

以上所有示意图均为遥控器初次上电或断电后再上电时的显示项目,在各项实际操作过程中遥控器显示屏只显示相关项目。

遥控器注意事项

1. 操作时请将遥控器对准室内机上的信号接收窗；
2. 遥控器和信号接收窗之间应无阻碍物；
3. 遥控器的信号发射最大距离为8米；
4. 遥控器中请使用两节7#碱性电池，勿使用充电电池；
5. 如果长时间不使用空调器，请将遥控器内电池取出；
6. 请勿将遥控器放在加热装置或其他热源附近，并请勿放在阳光直射的地方；
7. 请尽量避免掉下或扔掷遥控器；
8. 当听不到室内机发出接收信号的响声、或遥控器显示屏的发射符号“▲”无闪烁、或按压遥控器按钮出现复位现象时、或背光源的亮度不够时，请更换新电池；
9. 为不影响您周边的环境，请合理处理废旧电池。

保养与维护

⚠ 警告

清洁空调器必须停机并把供电电源切断5分钟以上，否则会发生触电危险；
勿弄湿空调器，这会导致触电危险，确保在任何情况下都不能用水冲洗空调器；
勿用挥发性液体清洗，如稀释剂或汽油等会损坏空调器外壳的液体。

★ 清洁

☆ 清洗室内机

1. 关闭空调器，切断供电主电源开关。
2. 必须用软布擦洗空调外壳
主机很脏污时，请使用40℃以下温水浸布，拧干后轻擦脏污部分。

☆ 清洗过滤网及杀菌网

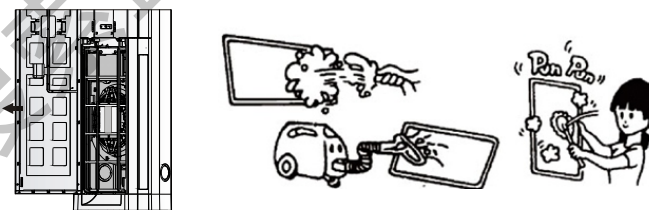

若过滤网被灰尘覆盖，制冷或制热效果将受到影响，请经常清洗过滤网。

1. 打开前面板，拧下过滤网上的螺钉，然后拿出空气过滤网并取下杀菌网；
2. 用吸尘器或水冲洗过滤网及杀菌网，如果它们很脏时，请把中性洗涤剂溶化在约40℃的温水中，再清洗过滤网及杀菌网，洗净后再用干净水洗掉过滤网及杀菌网上的洗涤剂；
3. 将其在阴凉处晾干后，将杀菌网装于过滤网上，再将其装到空调器上。

☆ 清洗高压静电除尘器

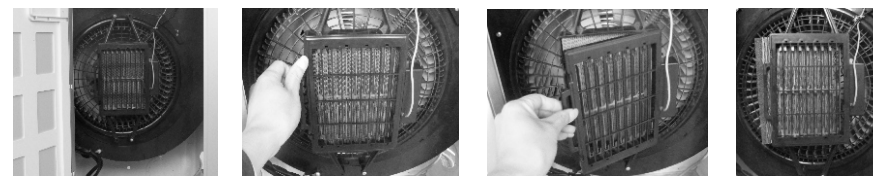

1. 打开前面板，拧下过滤网上的螺钉并取出过滤网；
2. 轻轻掰开除尘器上的二个卡扣，取下高压静电除尘网，将其浸泡在清水中1-2个小时后，用清水冲洗干净；
3. 将其在阴凉处晾干后，将高压静电除尘网按原位装上，再将过滤网装上合上前面板。

提示您

1. 清洗高压静电除尘器前，请先切断供电电源5分钟以上；
2. 清洗时请注意不可弄断高压静电除尘器上的细金属线(否则无法正常工作)；
3. 用水清洗后，务必将其充分晾干(否则可能引起故障)。