

海尔商用空调

使用说明书

# Haier

本说明书适用于嵌入系列空调器

Haier

# 用户须知

适用机型: KMR-22Q  
KMR-28Q  
KMR-36Q  
KMR-40Q  
KMR-45Q  
KMR(d)-56Q  
KMR(d)-71Q  
KMR(d)-80Q  
KMR(d)-90Q  
KMR(d)-112Q  
KMR(d)-140Q

## 敬告用户

为了保证您的服务信息及时处理, 需求服务时, 请直接联系《保修证》内所登录的我公司当地中心服务电话, 我公司将提供标准统一的国际星级服务。

由于产品的改进, 您所得到的海尔空调可能与说明书中图示不完全一致, 谨此致歉。

本MRV多联机系列采用“模式一致”的控制方式, 即所有室内机在同一时刻只能同时进行制热运行或者制冷运行的操作。

为保护压缩机, 在开机前, 空调器组应通电12小时以上。

自始至终, 海尔的“国际星级服务”将伴随着您, 使用时无论有什么问题, 请按照保修证的电话、地址联系, 我们时刻恭候为您服务。

## 目 录

### 使用之前

敬告用户	封二
各部分构件名称	1-4
安全注意事项	5-6

### 操作指南

开机/关机操作	7
当前时间设定	8
定时设定	9

### 维护保养

维护保养	10-12
故障检查	13

### 室内机安装

安装程序	15-23
电气配线及其应用	24-28
线控器功能说明	29
试运行及故障代码	30

### 技术数据

32	31-
封底	

- 本产品只适合在中国大陆地区使用
- 使用前请仔细阅读本说明书, 并注意保存

请沿此虚线剪下

# Haier

## 海尔商用空调安装服务确认卡

用户姓名	产品型号	发票号	
室外机编号	室内机编号		
销售单位名称	联系电话		
用户地址	购机日期		
联系电话	邮政编码		
安装时间	房屋结构：塔楼、砖瓦		
安装人员	楼层	加长管路(m)	
	用户签字确认		
售后经理签字确认		联系电话	安装人员 (签字)
安装单位名称(盖章)			

# 各部分构件名称

## 室内机组

KMR-22Q  
KMR-28Q  
KMR-36Q  
KMR-40Q  
KMR-45Q

遥控器接收窗及功能指示灯  
(仅适用于遥控机型)

进风栅

出风导板  
(使用控制器调整出风方向)

电器箱体

滤尘网  
(在进风栅里面)

## 室内机组

KMR(d)-56Q  
KMR(d)-71Q  
KMR(d)-80Q  
KMR(d)-90Q  
KMR(d)-112Q  
KMR(d)-140Q

出风口

空气过滤器

(位于进风栅内)

进风栅

遥控器接收窗及功能指示灯  
(仅适用于遥控机型)

排水管

导风板

(位于出风口内)

连接管及电气连线



# 各部分构件名称

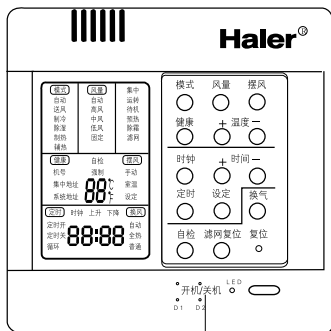

线控器

D1、D2 只有拆开线控器才能看到。  
(线控器放在线控面板内)

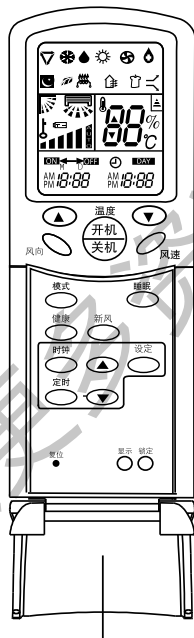

遥控器

(遥控器放在遥控面板内)

如图所示:

1. KMR(d)-Q(线控)系列, 使用左图的线控器。

## 小常识

- 遥控器或线控器具有记忆功能, 下次使用时, 如果设定时间同上次一样, 只需选定定时方式, 然后按设定键确认即可。
- 停电后需重新设定时间。  
线控器及遥控器能够记忆每次的工作状况。下次开机时, 只需按一下开关键, 空调器就会按照上一次的工作状态进行工作。(定时及摆风状态等除外)

如图所示:

1. KMR(d)-Q(遥控)系列, 使用左图的遥控器。

2. 电池的安裝

- 取下电池盒盖

左手握住遥控器上端, 右手轻按电池盒盖标有“”处, 按箭头方向稍使力, 即可取下电池盒盖。

- 装入电池

确认电池的安裝符合盒底部图示“+”“-”极要

- 重新装好电池盒盖

安裝电池盒盖过程与取下电池盒盖过程正好相反。

注意: 使用两节型号相同的新电池, 若更换电池以后遥控器不正常工作可以用尖状物按下复位键。

3. 遥控器的时钟校准

首次开机和更换电池后需校准时钟, 校准方法如下:

- 按“时钟”键, 时钟显示“AM”或“PM”闪烁。
- 按“▲”或“▼”键, 调节时间, 每按一次时间增加或减少1分钟, 按住不放将快速增加或减少。
- 确定时间后, 按“设定”键, “AM”或“PM”不再闪烁, 时钟开始走时。注: AM指上午, PM指下午。

## 小常识

长时间不用遥控器时应将电池取出。

遥控器新装电池后, 会进行自我检测, 液晶显示全部符号, 稍停一下就会恢复正常。或若遥控器显示变淡(有时易出现异常状态), 则说明电池没电了, 请更换电池。

# 各部分构件名称

## 线控器

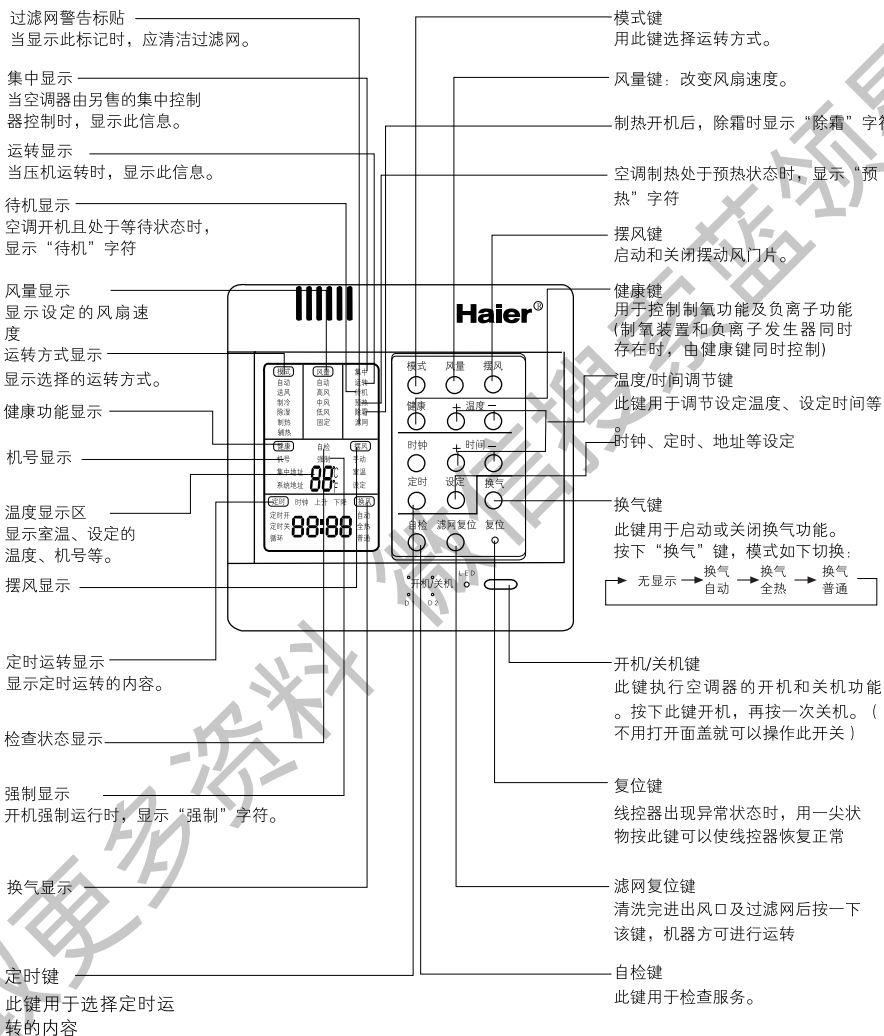

### 备注：

显示的温度值可能会与温度计等显示的温度值有差异，但这是正常情况。  
本书中的机型无健康功能和换气功能,非电加热机型无电加热功能。

# 各部分构件名称

## 遥控器

### 遥控器液晶显示内容和各键名称及功能介绍

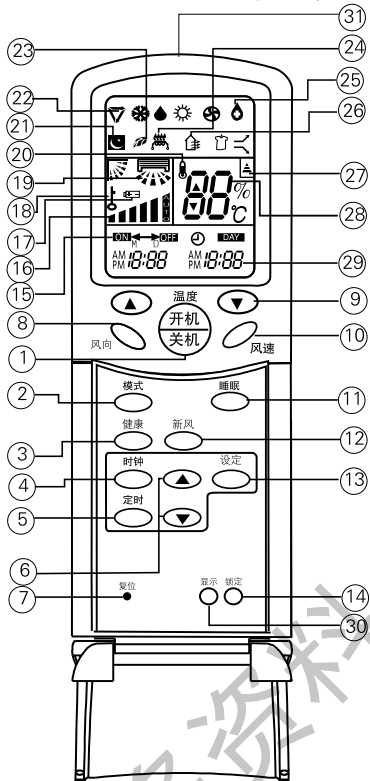

1. 开机/关机键  
用于开机/关机  
注：线控器上此键具有强制制冷运行功能。
2. 运转模式键  
用于选择工作方式：自动、制冷、除湿、送风、制热。
3. 健康键  
用于控制制氧功能及负离子功能(制氧装置和负离子发生器同时存在时，由健康键同时控制)。
4. 时钟键  
用于时钟时间的校准
5. 定时键  
用于选择定时方式：定时开、定时关、定时开+关。
6. 时间调节键  
用于调节时钟和定时的时间。
7. 复位键  
遥控器出现异常时，用一尖状物按此键可使遥控器恢复正常。
8. 风向键  
用于调节风向。
9. 温度设定键  
用于设定温度。  
(设定范围：16℃~30℃)
10. 风速键  
用于选择风速：自动、低风、中风、高风。
11. 睡眠键  
用于设定睡眠状态。
12. 新风键  
用于设定换新风功能。
13. 设定键  
用于对定时和时钟的时间进行确定。

14. 锁定键  
用于锁定操作键及液晶显示内容。
15. 定时开/关显示
16. 风速显示  
遥控器：



17. 电池能量显示
18. 锁定状态显示
19. 风向显示
20. 环境湿度显示符号
21. 睡眠状态显示
22. 工作方式显示

工作方式	遥控器
自动运转	▽
制冷运转	❄️
除湿运转	💧
制热运转	🔥
送风运转	🌀

23. 健康显示  
当设定健康运行功能时显示。
24. 电加热显示
25. 舒适运转显示
26. 换新风状态显示
27. 信号发射显示
28. 温度显示  
用于显示设定的温度和室温
29. 时钟显示
30. 显示键  
用于实现控制盘VFD显示固定、显示变暗、显示关闭等。
31. 信号发射头





#### 遥控器的使用：

- 不要抛掷碰碰遥控器。
- 在装有电子启动型日光灯，转换型日光灯或无线电话的房间，信号接收窗接收信号易受干扰，使用时只要距室内机近一些即可。

注：1. 本书中机型无健康、新风、睡眠功能及 ②③⑥⑦。  
2. 非电加热机型无电加热功能及 ⑭显示。

# 安全注意事项

## 用户须知

- 若空调机转手给新用户，本说明书也应随机器转给新用户。
- 在进行安装作业之前，务请仔细阅读本说明书“安全上的注意事项”，以确保正确安装。
- 下面所述的注意事项分为“警告”和“注意”。当安装错误时极有可能引起死亡或重伤等严重事故的事项汇总列在“警告”栏内。但是，即使是列在“注意”栏内的事项有时也可能引起严重事故。总而言之，两者都是涉及安全的重要内容，因此务必严格遵守。
- 安装作业完成后，进行试运行并确认一切正常后，请按照使用说明书向客户说明使用方法及保养方法。此外，还要将安装说明书和使用说明书一起交给用户，请他们妥善保管。

### 警告

- 安装作业或需要修理时，请委托特约维修点进行，您自己进行安装作业和安装不当，则可能会引起漏水、触电及火灾等事故。
- 安装作业请按照本安装说明书正确地进行，如安装不当，则会引起漏水、触电及火灾等事故。
- 请安装在确实能承受机器重量的场所，空调器不能安装在非专用金属构架上(如:防盗网)，强度不够的场所会导致机器掉落而引起人身伤害事故。
- 请进行能防备台风、地震等规定的安装作业。安装作业不符合要求则会发生机器翻倒而引起事故。
- 布线应使用规定的电缆，可靠地进行连接，请可靠固定端子连接部，不可让电缆受到的外力传递到其上面，连接和固定不妥则会引起发热、火灾等事故。
- 布线要保持正确的形状，不要向上凸起，请可靠地安装，不要让电气箱盖、外板等夹住电线，安装不妥则会引起发热火灾等事故。
- 在设置及移装空调器时，制冷循环系统内除了规定的制冷剂(R22)以外不要让空气等混入。空气等混入则制冷循环系统会产生异常高压而引起破裂、人身伤害等事故。
- 安装时请使用随机带的零部件或指定的零部件，如不使用本公司指定的零部件，则会引起漏水、触电、火灾、制冷剂渗漏等事故。
- 请不要将排水管道直接引入有可能发生含硫气体等有害气体的排水槽内，否则，有害气体可能会侵入室内。
- 在安装作业中，如出现渗漏制冷剂气体，请立即采取通风措施，制冷剂气体一接触到火就可能产生有害气体。
- 在安装作业完成后，请确认应无制冷剂渗漏现象。如制冷剂气体漏入室内接触到送风式取暖器、炉子等火源就有可能生成有害气体。
- 请勿安装在有可能泄漏可燃性气体的场所。万一出现气体泄漏而集聚在机器的周围，有可能引起火灾等事故。
- 排水管道应按照安装说明书正确安装以确保顺利排水，还要采取保温措施以防止凝露。管道安装不当将会引起漏水而有沾湿室内物品的可能。
- 对于冷媒配管的气体和液体管都要确实地采取隔热措施，以达到保温效果。如隔热施工不周全，则凝露形成的水会滴下而沾湿室内其它物品。

### 注意

- 必须有效接地。不接地或接地不完全，有可能会发生触电危险。接地线请勿连接到煤气管、自来水管、避雷针或电话的接线线上。
- 必须安装漏电断路器。如不安装漏电断路器，有可能引起触电等事故。
- 电器安装后应通电进行漏电检测。

# 安全注意事项

## 用户须知

### △ 注意

使用方面注意事项

- 与燃烧器具同时使用时，勿把任何供暖器具放在室内机组下，热度可能会使室内机组变形。

- 并注意通风换气。通风换气不充分会导致缺氧。



- 在空调的风能直接吹到之处，不得放置燃烧器具。否则会导致燃烧器具燃烧不完全。



- 在长期使用过程中，应检查空调机的安装台等是否有损伤。在损伤的状态下放置，会造成机器掉落而造成伤害。



- 在空调的风能直接吹到之处，不得放置动植物。否则会对动植物有不良的影响。



- 不得用于食品、动植物、精密仪器、美术品的保存等这类特殊的用途。否则会导致物品的损坏。



- 不得使用正确容量保险丝以外的部件。如用金属线、铜线等代替保险丝会引起火灾及其它故障。



- 请勿在室内机及线控器的附近使用热水器等器具。如在机器附近使用产生蒸气的器具，有可能在制冷运行时引起漏水或漏电、短路等事故。



- 制热运转中的除霜

在制热运转过程中，当室外机附着有霜时，为了提高制热效果，自动进入除霜运转。（约2-10分钟）。

除霜运转时，室内机风扇低速运转或停止，室外机风扇停止运转。

- 空调器较长时间不用时应关掉电源。不关电源，空调器会消耗几度到几十度电。长时间的停机以后，为了在运转开始时对室外机进行起动保护，必须在运转前12小时就接通室外机电源开关。

- 3分钟保护

运转停止后，立即再开启时，必须间隔3分钟左右，压缩机方能运转。这是为了保护机器。

- 窗户应关闭勿让室外气流进入房间。

制冷运行时，可放下窗帘或百叶窗，勿让阳光直射房间。

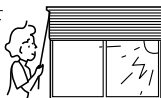

- 不得用湿的手去操作开关。否则会导致触电。



- 在清洁保养时，必须停止运转并关闭手动电源开关。



- 在控制机器使用过程中，请不要切断手动电源开关，应利用控制器进行操作。不要用力按压控制器的液晶部分，免损坏液晶。



- 不得用水清洗空调，否则会造成触电。



- 不得将可燃性喷雾物置于空调附近。不要用可燃性喷雾物喷射空调。否则会导致火灾。



- 关于停止机组的风扇旋转

停止运转的机组，在其它室内机组处于运转状态时，为了保护机器，每隔30分钟或60分钟，进行一次2-8分钟的风扇旋转。

# 操作指南

## 开机/关机操作

直接接线控器或遥控器开机/关机键

线控器或遥控器显示上一次的工作状态（定时及摆风状态等不显示）。

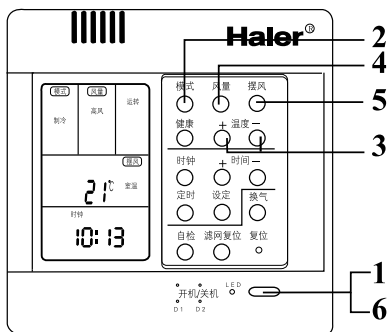

**1** 按“开机/关机”键。  
空调机开始运转,线控器LED点亮或遥控器接收窗上电源灯亮

**2** 选择运转方式。  
按“模式”键,每控一次线控器运转方式改变如下:  
“自动”→“送风”→“制冷”→“除湿”→“制热”。  
按“模式”键,每按一次遥控器运转方式改变如下:

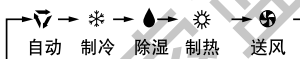

**3** 按“温度”键。  
线控器按温度“+”“-”键设置室内温度。  
遥控器按温度“▲”“▼”键设置室内温度。

**4** 按“风量”键。  
线控器风速按以下次序变换(在除湿运转时,风速自动设定)  
自动→高风→中风→低风→自动  
遥控器风速按以下次序变换(在除湿运转时,风速自动设定)

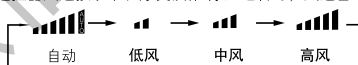

**5** 线控器按“摆风”键,导风板摆动。  
遥控器按“风向”键,导风板摆动。

**6** 按“开机/关机”键,关机。线控器LED灯灭。

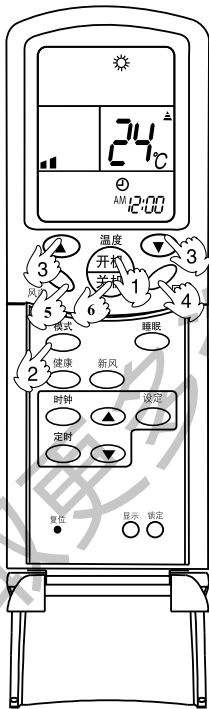

### 注意:

- 用线/遥控器进行操作后几秒钟,空调的设置就会改变。
- 每天在相同条件(运转方式、设置温度、风扇转速和自动风向调节)下对空调器的启动/改变的重复操作,执行第一步开机/关机即可。线控器或遥控器上会显示以前设置的内容。

### 备注

- 避免频繁地进行“开机”和“关机”操作。
- 当选择了制冷(除湿)和制热运转时,如果其它室内机在不同的方式下运转,空调机就处于待机方式。线控器上选择的运转方式显示会不停闪烁。
- 不要用尖锐物体按压线控器或遥控器的按键。
- 按温度设置开关升高或降低设置温度时,空调器可能会停止运转。这是由于启动了温度控制器之故,而非机器故障。
- 在进行制冷(制热)运转时,即使室内温度低于(高于)设定温度,空调器也可能在制冷(制热)方式下运转,这并非出现异常现象。
- 除湿运转或强制运转时,风速自动根据室内温度自动调节风量,不能用风量或风速开关调节。
- 线控器首次上电时,会全屏显示2秒,然后LED和时钟区“8888”→“888”→“88”→“8”会闪烁约30秒,此时所有按键无效。
- 如果室内机要求风量固定,则不能进行风量切换,线控器显示风量“固定”

# 操作指南

## 当前时间设定

- 定时时间的设置是以目前时间为基础，因此首先应调准目前时间。
- 线控器的时钟校准方法如下：

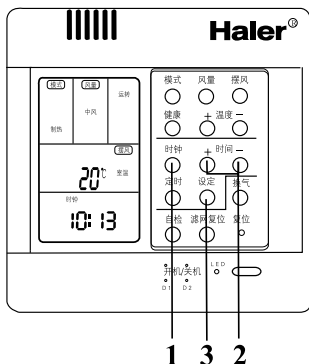

**1** 按“时钟”键  
“时钟”闪烁，显示时间为当前时间。

**2** 按时间“+”“-”键调节时间。  
每按一次“+”键，设定的时间增加一分钟。  
每按一次“-”键，设定的时间减少一分钟。

**3** 按“设定”键，设定完成。

备注:在非定时情况下，屏幕显示时钟几点几分。  
若设定时，则屏幕显示定时时间。  
如果需要看当前时间，可用第一步查当前时间。

- 遥控器的时钟校准方法见第2页。

### 关于停电补偿功能的设定方法

- 线控机型：线控器电路板上J07短接为停电补偿状态，断开无停电补偿功能。
- 遥控机型：5秒内连续按“睡眠”键10次，设定或取消停电补偿功能。
- 停电后再次通电时，若设有停电补偿功能，空调能自动恢复到停电前状态，否则，停止工作。再次开机时请按下线控器/遥控器的开机/关机键回到停电前状态。

# 操作指南

## 定时设定

- 定时关机：当设定的时间已经过去，空调停止运转。
- 定时开机：当设定的时间已经过去，空调运转启动。



首先按开机/关机键开机，然后在设定好工作状态。使用定时功能前先校准时钟。

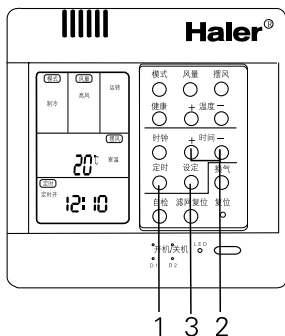

**1** 按“定时”键。  
线控器显示内容按如下顺序改变,选定其中一项。

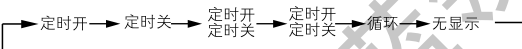

遥控器显示内容按如下顺序改变,选定其中一项。



**2** 设定定时时间。  
定时开或定时关闪烁的时候，线控器按时间“+”“-”键调节时间,遥控器按“▲”“▼”时间调节键设定启动或停止空调工作的时间。每按一次“+”键，设定的时间增加十分钟。每按一次“-”键，设定的时间减少十分钟。  
定时开、定时关同时设定时，按“定时”键转换设定项目。

**3** 时间设定完成,按“设定”键,设定完成。

**取消定时**  
当在定时运转方式下需要改为正常运转时，按“定时”键直到无定时显示,定时变为无效，运转方式变为正常方式。

● 关于线控器的部分内容说明：

1. 空调器在设定的时间停止或开始工作，同时，定时显示内容变为定时时间。
2. 线控器中的“定时开、定时关、循环”指每天都按设定的时间开机、关机。

### 备注

- 程序首先执行设置较短的时间。
- 如果定时开、定时关设定为同一时间，设定无效。
- 即使在使用了定时的情况下，也可以通过开机/关机键启动或关闭空调机。

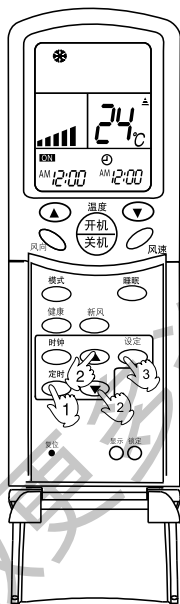



# 维护保养

## ⚠ 注意

- 修理只能由专业维修人员进行。
- 在接触接线装置之前，必须切断所有电源。

## ⚠ 注意

- 只有在关机并切断电源后方可清洁空调器。否则可能触电或受伤。
- 不可用水清洗空调器。否则可能触电。
- 使用稳固的站立台。清洁空调器时要特别注意。

## 日常保养

### 清洗空气过滤器及进风栅

说明：

- 非清洗时勿拆卸空气过滤器，否则可能导致故障。
- 在空调机使用环境灰尘多时，空气过滤器应清洗次数更多（一般每两周清洗一次）。

- KMR-22Q、28Q、36Q、40Q、45Q

#### 1.先取下进风栅

一只手托住进风栅，另一只手向内推插栓至插口另一边缘，使四个插栓脱离止档，然后轻轻取下进风栅(见图1)。

#### 2.再取下滤尘网

按图示将旋转固定夹转过90度，握住滤尘网，向趋于平行的方向轻轻拉出滤尘网(见图2)。

- KMR(d)-56Q、71Q、80Q、90Q、112Q、140Q

#### 1.打开进风栅

按下椭圆形"Push"按钮，则进内栅会自动打开(此时进风栅两侧各有挂钩吊连)(见图3)。

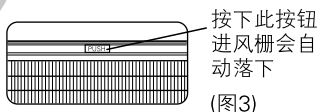

2.打开吊挂进风栅的两个挂钩(见图4)。

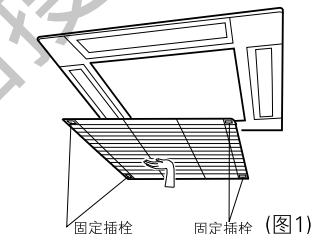

固定插栓 固定插栓 (图1)

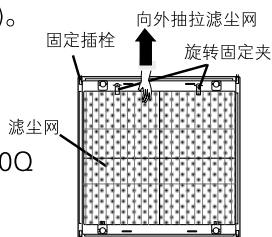

(图2)

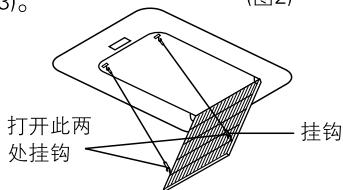

(图4)

# 维护保养

## 清洗空气过滤器

3. 拆卸空气过滤器 (见图5)

4. 取下进风栅 (见图6)

把进风栅打开45度角, 抬起。

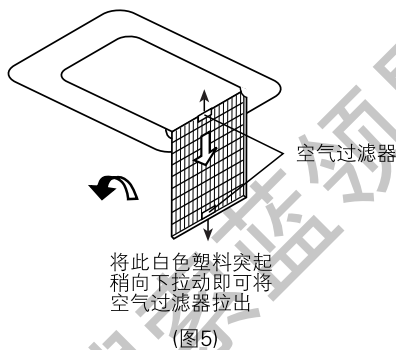
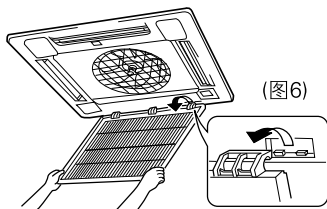

## • 清洗

用吸尘器或用水清洗, 以除去尘土。

灰尘太多时

把通风扇或厨具专用洗涤剂直接喷到进风栅上, 10分钟后用水洗净。

(A) 用吸尘器除去尘土。(B) 尘土过多时, 用软毛刷子加中性洗涤剂清洗。



(C) 把水甩掉, 然后在阴凉处晾干。



## ⚠ 注意

- 勿用50℃以上热水清洗, 以免掉色或变形。
- 勿在火上烤干, 过滤器可能会着火。

## • 安装空气过滤器

• KMR-

(1) 把滤尘网嵌入进风栅, 并旋转固定夹将滤网固定。

(2) 将进风栅放在内机上, 一手拖住, 一手将四个角上的插栓栓紧。

• KMR(d)-56Q、71Q、80Q、90Q、112Q、140Q

(1) 把过滤器嵌入进风栅顶部的突起中。

(2) 将吊挂进风栅的两个挂钩与进风栅相连 (与第2步操作相反)。

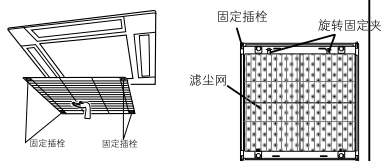

## • 安装进风栅, 并关闭进风栅

参见第一步



# 维护保养

## 清洗出风口及外壳

### ⚠ 注意

- 勿用汽油、苯、稀释料、磨光粉或液体杀虫剂清洗。
  - 勿用50℃以上热水清洗，以免掉色或变形。
- 用柔软的干布擦拭。
  - 若灰尘除不掉可加水或中性洗涤剂。
  - 若空调机的导风板太脏，可拆下（如下所述）进行清洗。

## 清洗导风板

- 用水清洗导风板时勿用力擦拭，否则表面的绒毛可能脱落。

## 使用季节开始和结束时的保养

### 使用季节开始

- 1.检查以下各项：
  - 室内和室外机组的进风口和出风口没有阻塞。
  - 接地线完好、线路连接完好。
- 2.清洗空气过滤器及外壳
  - 空气过滤器在清洗之后务必装上。
- 3.打开电源

### 使用季节结束

- 1.天气晴朗时进行半天送风运转，使机器内部干燥
  - 2.关闭电源
    - 若不关闭电源，机器会有消耗，关闭电源可以节电。
  - 3.清洗空气过滤器及外壳
    - 空气过滤器在清洗之后务必装上。
- 关于清洗的细节，见维护保养。

# 故障检查

在委托修理服务时，请检查下列各点

	症状	原因
并非 是 故 障	• 听见水流声	运转开始时，运转中及运转停止不久时的水流声；运转开始不久的2-3分钟内，有时声音增大，这是制冷剂的流动声和冷凝水的排水声。
	• 发出“霹叭”的响声	运转过程中，有时空调发出“霹叭”的响声，这是由于温度发生变化，热交换器等出现轻微的伸缩所致。
	• 出风有臭味	由于墙壁、地毯、家具、衣服、香烟、化妆品等产生臭味附着于空调器上所致。
	• 运行指示灯闪亮	停电后再次通电时，手动电源开关打开，运行指示灯闪亮。
	• 显示“待机”	由于其它的室内机组处于制热运转，故不能实施制冷运转时。由空调管理人员，将其固定于制冷或制热模式，当实施与固定的运转模式相反的运转时显示。
	• 停止中的室内机组发出声音，出现白色蒸气或冷气	为了防止油及制冷剂滞留于停止中的室内机里，在短时间内有制冷剂流动，因此发出“沙—”，“咕噜 咕噜”的制冷剂流动声。此外，当其它的室内机组进行制热运转时，有时出现白色蒸气；制冷运转时，出现冷气。
	• 接通空调电源时，发出“咔咔”声响	接通电源时，由膨胀阀复位时发出的声音
请 作 再 一 次 检 查	• 自动地运转或停止	查看是否处于“定时开机”“定时关机”的状态。
	 • 不能运转	是否停电？ 手动电源开关是否关着？ 电源保险丝，断路器是否断开？ 保护装置是否工作？ 是否同时选择了制冷和制热(线控器“待机”显示)？
	• 制冷制热效果不好	室外机的进风口及出风口有无堵塞？ 门、窗是否开着？ 空气滤网是否有污垢和尘埃堵塞？ 风量的设置是否处于“微风”、“低风”？ 运转设置是否处于“送风”状态？ 设定温度是否适当？

出现下列情况时，请立即停止运转，并切断手动电源开关，与售后服务人员联系。

- 按键动作不良时；
- 排除保护装置动作的原因仍不能运转时；
- 保险丝及漏电断路器再三被烧坏时；
- 其它异常状态时；
- 异物和水进入电器箱体内时；

# 安装程序

本系列机型标准随机附件见装箱单，其它安装时所需的部件，按本公司安装网点要求用户自备。

室内机应选择在冷、热风能均匀循环的场所安装。避免以下场所。

- 硫化气多的场所(主要是温泉地区, 铜管、钎焊易腐蚀)、油(包括机械油)、蒸汽多的地方、使用有机溶剂的场所、频繁使用特殊喷雾器的场所。
- 有产生高频电磁波的机器的场所。(控制系统会产生异常)
- 门或窗的附近接触高湿度的外部空气的场所。(易结露水)

警告:防备大风、地震。按规定进行安装。安装不当, 会因空调翻倒等造成事故。

选择以下地点安装室内机。

- (1) 选择天花板以上的空间能放下机器的地方。
- (2) 选择排水管可以较好地布置的地方。
- (3) 选择机器出风口与地面之间的距离不大于2.7米的地方。
- (4) 选择室内机进出风不会受阻的地方。
- (5) 选择足以承受机组重量的地方。
- (8) 选择室内机下方无电视、钢琴等贵重物品的地方。(避免冷凝水滴入造成以上物品的损坏)
- (9) 选择距电视、收音机1m以上距离的地方, 以免对电视、收音机等干扰。

## 安装空间

确保安装、维修必需的空间。

KMR-22~45Q

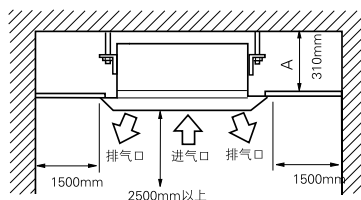

## 安装空间

安装高度不得大于2.7m。

当天花板高度超过2.7m时, 暖风难以吹至地面。

KMR(d)-56~140Q

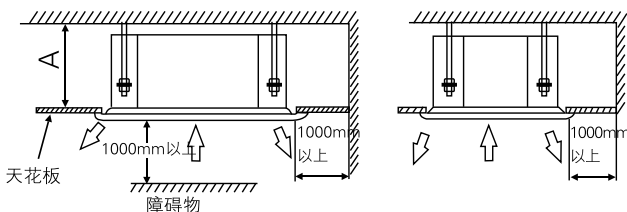

型号	A(mm)
KMR-22~45Q	310
KMR(d)-56~80Q	280
KMR(d)-90~140Q	320

# 安装程序

## 天花板开口与机组以及吊装螺杆之间的位置关系

型号：KMR-22Q,28Q,36Q,40Q,45Q

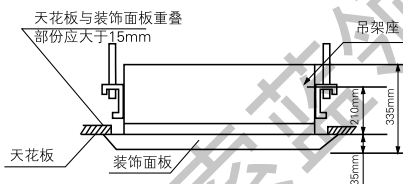
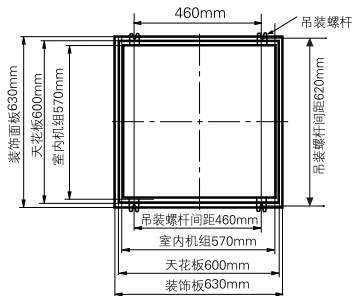

型号：KMR(d)-56Q,71Q,80Q

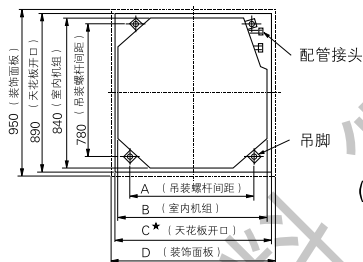

型号	A	B	C	D
KMR(d)-56Q,71Q,80Q	680	840	890	950

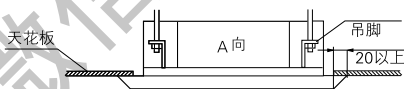

(说明)

带★号的天花板开口的尺寸可以大到910mm,但天花板和装饰面板的重叠部分,应该保持20mm以上。

型号：KMR(d)-90Q,112Q,140Q

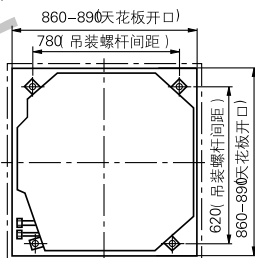

悬挂室内机前,考虑天花板内的配管、配线连接来选定安装场所,并决定配管的引出方向。

- 原有天花板时,在悬挂机体前,将制冷剂配管、排水管、室内连接配线、线控导线置于连接配管、配线的位置。
- 确认室内机尺寸,有安装纸板的内机,使用随机附带的安装用安装纸板,使室内机机体和天花板开口部尺寸及其位置吻合。

(安装纸板用附带的4颗M5×12的螺丝,安装在室内机下面)

# 安装程序

## 天花板开口和吊装螺杆的安装

### 天花板处理

关于拆下天花板后的处理，为了防止天花板振动，加固天花板基础和确保原有天花板的水平度是很重要的。

- ① 切断并撤掉天花板基础。
- ② 加固天花板基础切断面，追加天花板的端边以固定天花板基础。

### 吊装螺杆的安装：

使用M8或M10的吊装螺杆(4个，现场准备)（当吊装螺杆高度大于0.9m时，必须使用M10规格），间距按空调外形图的尺寸，根据不同房屋结构规范安装,确保安全。并使用水平仪器水平安装。

## 室内机的悬挂

调节螺帽(下侧)的位置，使附带的垫片(下侧)和天花板的间隙为Hmm。

机 型	H(mm)
KMR-22~45Q	150
KMR(d)-56~80Q	135
KMR(d)-90~140Q	150

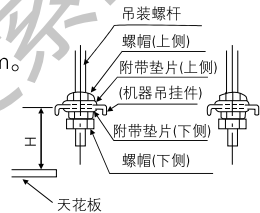

## 1.室内机组的安装

### 新天花板的场合

#### (1)暂时安装室内机组

把吊脚附在吊装螺杆上。务必在吊脚的上下两头分别使用螺母和垫圈，使吊脚固定牢靠。

#### (2)关于天花板开口的尺寸，请参阅第16页中的示意图。

有安装纸板可直接参阅安装纸板进行安装,天花板开口的中心在安装纸板上标志。用螺钉把安装纸板装在机组上，并用螺钉固定管道出口处的接水盘的角。

机组的中心在机组附带的标牌上和安装纸板上都有标志。

### <天花板安装完成之后>

#### (3)把机组调整到正确的安装位置。

#### (4)检查机组是否水平

室内机组配有内置式排水泵和浮子开关。用水准器或充水的聚乙烯管逐个检查机组的4个角是否水平。（若机组向凝结水流的相反方向发生倾斜，浮子开关可能出现故障，造成滴水。）

#### (5)拧紧垫圈上边的螺母。

#### (6)使用安装纸板的机器，拆除安装纸板。

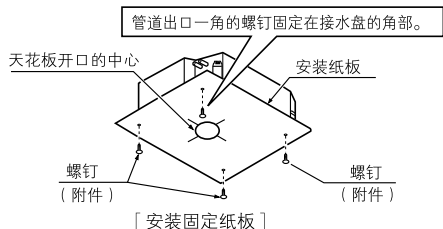

# 安装程序

## 已有天花板的场合

- (1)暂时安装室内机组  
把吊脚附在吊装螺杆上。务必在吊脚的上下两头分别使用螺母和垫圈，使吊脚固定牢靠。
- (2)调整机组的高度和位置。
- (3)进行“新天花板的场合”中的  
④⑤两个步骤。

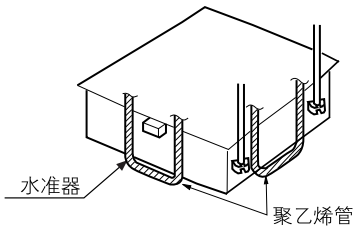
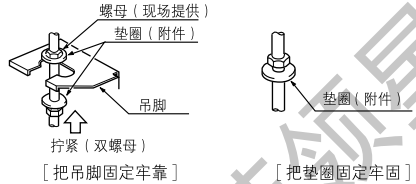

KMR-22Q,28Q,36Q,40Q,45Q

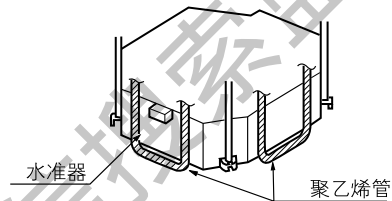

KMR(d)-56Q,71Q,80Q,90Q,112Q,140Q

## 2.装饰面板的准备

### 装饰面板的处理

- 装饰面板不可面朝下放置，不可靠在墙上，亦不可放在凸出的物体上。
- 千万别触摸导风板或往上加压，否则导风板会出现故障。

- (1)从装饰面板上卸上进风栅

KMR-22Q,28Q,36Q,40Q,45Q

一只手托住进风栅，另一只手向内推插栓至插口另一边缘，使四个插栓脱离止档，然后轻轻取下载进风栅(参阅图1)。

图1

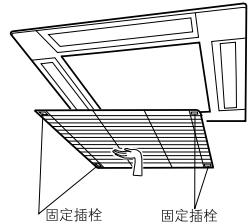

KMR(d)-56Q,71Q,80Q,90Q,112Q,140Q

- ① 将进风栅上的杆向里推，然后提起杆的一侧(参阅图2)。
- ② 把进风栅提起约45度角，把进风栅从装饰面板上卸下。然后撕掉进风栅背部的空气过滤器固定胶带(参阅图3)。

图2

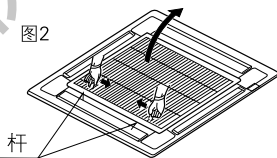

KMR(d)-56Q,71Q,80Q机型: 2个位置

图3

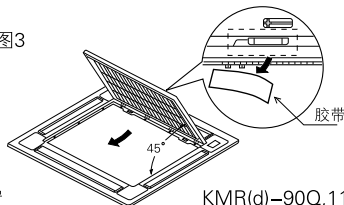

KMR(d)-90Q,112Q,140Q机型: 4个位置



# 安装程序

## ③ 拆卸角上的角盖

撕掉角盖上的固定胶带，滑动后，即可卸下角盖（参见图4）。

注：固定胶带有在空调器进入使用状况下，即可去掉，不再使用。

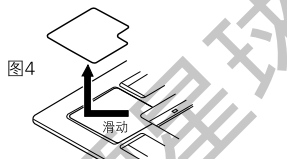

## 3. 装饰面板在室内机组机体上的安装

### ① KMR-22Q, 28Q, 36Q, 40Q, 45Q

#### ○ 安装面板时的限制以图示方向安装面板

如果方向不对，会导致漏风，同时摆风和接收显示无法连接。

#### ○ 首先暂时用螺钉将其固定。

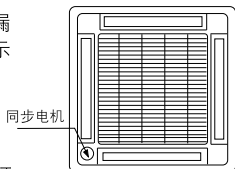

#### ○ 拧紧暂时固定用两个螺钉及另外两个螺钉，将四个螺钉固定紧。

#### ○ 接上同步电机连线、信号连线并使用控制器检查连接是否正确。

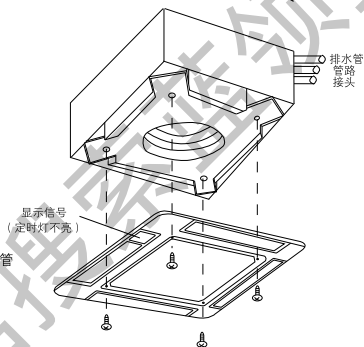

### ② KMR(d)-56Q, 71Q, 80Q, 90Q, 112Q, 140Q

#### ○ 如图5所示，把装饰面板导风板电机的位置与室内机组的管口位置相对，从而把装饰面板装上室内机组机体。

#### ○ 安装装饰面板

a. 把位于装饰面板导风板电机对面对面的吊环暂时挂在室内机组的吊环固定片上（2个）。

b. 暂时把其余2个吊环挂在室内机组两边的吊环固定片上（当心别把导风板电机的导线陷进密封材料里）。

c. 把位于吊环下的全部4个六角头螺钉拧进约15毫米（板面会升起）。

d. 按图4箭头所示方向扭动，调整装饰面板，使之完全覆盖天花板开口。

e. 拧紧螺钉，使装饰面板与室内机组机体间密封材料的厚度压缩到5-8毫米。



图5



# 安装程序

## 当 心

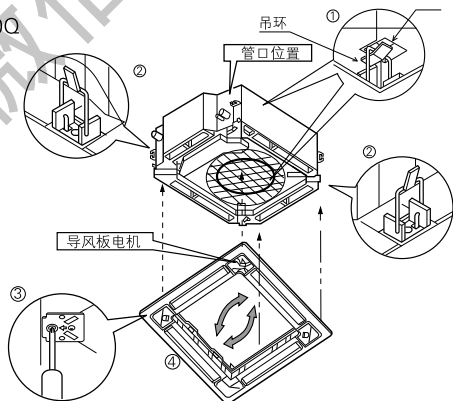
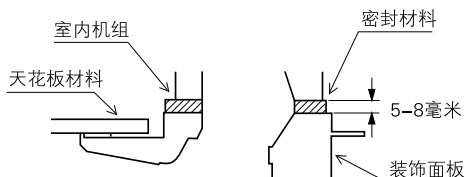
螺钉拧得不当可能造成图5中的故障。

螺钉要妥善拧紧。

若上紧螺钉后，装饰面板与天花板间仍有缝隙，请重新调整室内机组机的高度（见图6）。

若室内机组保持水平，且排水管等不受影响，则可以从装饰面板角部的几个孔中调整室内机组机的高度。



图5



图6

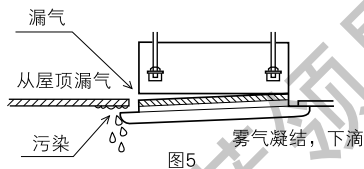

## ○ 装饰面板的线路

f. 连接安装在装饰面板上的导风板电机导线的接头（见图7）

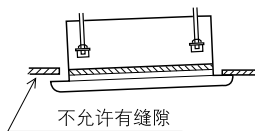
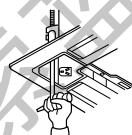
g. 连接安装在装饰面板上的遥控接收端子接头。



图7

<线路指示图>

(与实际状况不同)

# 安装程序

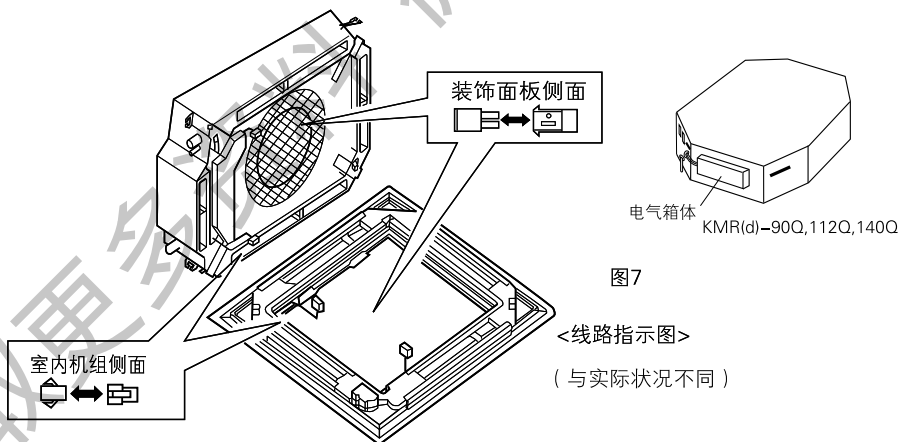
## 4. 进风栅和角盖的安装

### (1) 安装进风栅

以与“装饰面板的准备”一节中所述的相反程序安装。

在安装进风栅时当心别把导风板电机的导线缠住。

### (2) 对于机型KMR(d)-56Q,71Q,80Q,90Q,112Q,140Q还需把角盖安装到角上

- ① 如图8所示，把角盖的绳拴到装饰面板的栓上。
- ② 把角盖安到装饰面板上（参见图9）。



图8



图9

滑动 5 个挂扣以安装角盖，使之合到装饰面板的几个孔中。

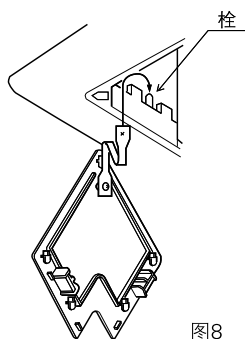
### 注意

- 为了能正常排水，排水配管应按照安装说明书配管，为了不凝露须隔热。配管不当会造成室内进水。

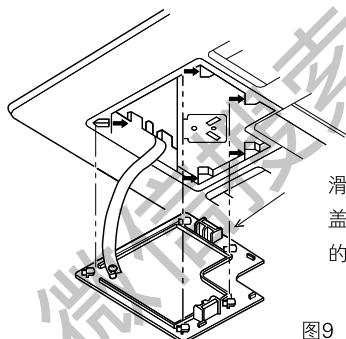
### 要求

- 室内排水管应进行隔热处理。
- 和室内机的连接部分必须隔热。隔热不当会造成凝露现象。
- 排水管为下坡度(1/100以上)，中间不要成 S 形弯管。否则会产生异常声。
- 排水管的水平长度应为20m以下。配管长的情况下，应每隔1.5~2m设置支撑架，防止起伏不平。
- 集中配管按下图施工。
- 注意不要向排水管连接部分施加外力。

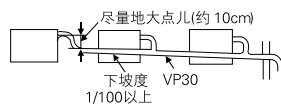
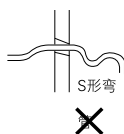
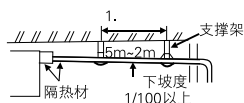

# 安装程序

## 配管材料，隔热材料

为了防止凝露，应进行隔热处理。配管的隔热处理在液侧和气侧两方分别进行。

配管材料	硬质聚氯乙烯管 VP31.5mm(内径)
隔热材料	发泡聚乙烯厚度7mm以上

## 软管

附带的软管可用于调整硬质聚氯乙烯管的偏心和角度。

●直接拉伸软管施工，不要使其变形。软管软质侧的末端必须用软管卡箍固定。

●软管请在水平部分使用。

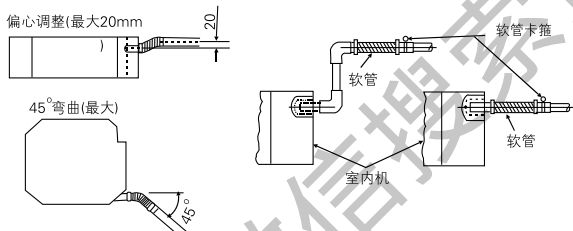

隔热处理：

- 用隔热材料，如图所示将软管和软管卡箍无间隙地包至室内机的根部。

## 排水提升

可将排水管提升360mm。

不能确保排水管下坡度时，垂直提升后，马上呈下坡度。

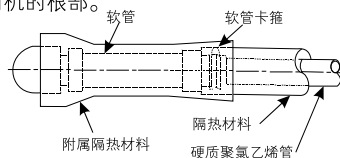

## 确认排水

试运行时应确认排水情况，配管连接部分不漏水。

冬季安装也必须实施。

从注水口注水并确认。

利用软管，从注水口注入600cc水。水应慢慢地加。

注意不要加到排水泵电机上。

- 电气安装结束后，一边进行制冷运行，一边加水并确认。
- 如果电气安装没结束，可把电气箱体的浮子开关空中对接端子(2P)拔出。确认完后，连接浮子开关端子，则排水泵电机再运行5分钟，自动停止。
- 确认电机声：  
确认排水泵电机运转声，同时检测排水。

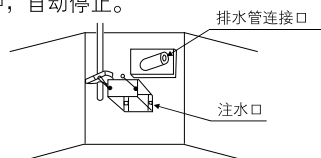
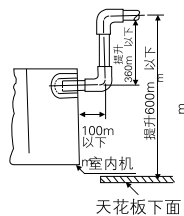

# 安装程序

## 配管允许长度及允许落差

因室外机而异，详见室外机附带的说明书。

## 配管材料及尺寸

配管材料	空调用磷脱氧铜无缝管 (TP <sub>2</sub> )			
机型	22型-45型	56型-90型	11 型-140型	
配管尺寸 (mm)	气侧	∅12.70	∅15.88	2 ∅19.05
	液侧	∅6.35	∅9.52	∅9.52

## 追加制冷剂

制冷剂的追加应按室外机的安装说明书。追加R22制冷剂，必须使用计量仪来定量追加，追加量必须遵守规定量，制冷剂过多注入和过少注入都会引起压缩机故障。

## 制冷剂配管的连接

进行喇叭管连接作业，连接所有的制冷剂配管。

- 室内机的配管连接务必用双扳手进行。
- 安装扭矩请参照右表。



连接配管 外径 (mm)	安装扭矩 (N·m)	增加安装扭矩 (N·m)
∅ 6.35	11.8(12kgf-m)	13.7(14kgf-m)
∅ 9.52	24.5(2.5kgf-m)	29.4(3.0kgf-m)
∅ 12.70	49.0(5.0kgf-m)	53.9(5.5kgf-m)
∅ 15.88	78.4(8.0kgf-m)	98.0(10.0kgf-m)
∅ 19.05	98.0(10.0kgf-m)	117.7(12.0kgf-m)

## 切管及扩管

当管路太长或喇叭口损坏时需安装人员按操作规范对管路进行切管和扩管。

## 抽真空

使用真空泵，从室外机的截止阀抽空，绝对不得使用封入室外机的制冷剂进行排空。

## 将阀全部打开

将室外机的阀门全部打开(注:只连一台KMR-280W/ (BP)时(即无子机时),均油截止阀应完全关闭)。

## 漏气检验

用检漏仪或肥皂水检验配管连接部和阀帽部是否漏气。

## 接线方法

环状端子排  
接线方法

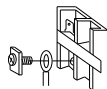

### 1. 环状端子接线方法

对于连机线末端是圆环的端子，其接线方法如上图。取下接线螺丝，将螺丝穿过连接导线末端的圆环，然后接到端子排中，拧紧螺丝。

### 2. 直端子接线方法

对于连机线末端不是圆环的端子，其接线方法为：松开接线螺丝，将连接导线末端完全插入端子排中，拧紧螺丝，将连接导线轻轻向外拉，确认已经被夹紧。

### 3. 连机线压线方法

接线完成后，必须用压线夹将连机线压紧，压线夹应当压在连机线的外护套线上。如右图：

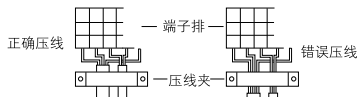

# 安装程序

## 线控器的安装

### 1. 取下线控器的上盖

(PC板装置在线控器的后盖, 取上盖时, 注意不要损坏PC板)。

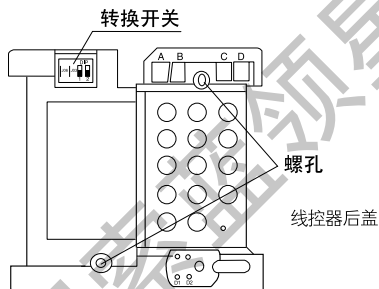
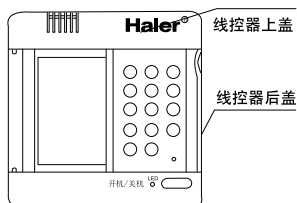

### 2. 安装线控器

按照线控器后盖上的2个螺钉孔的位置在墙上钻2个墙孔, 然后分别往每个墙孔打入木塞, 再将线控器后盖上的2个螺钉孔对准木塞, 分别用木螺钉将线控器后盖固定在墙上。

注意: 尽量使线控器后盖安装在平坦的墙面上, 拧紧木螺钉时不要太用力, 否则会损坏线控器。

### 3. 开关转换

具体见本书31页中的线控器拨码内容。

### 4. 连线方法

#### ● 单线控器控制单台内机 (一控一)

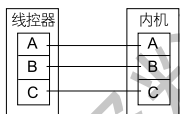

#### ● 主/辅线控器控制单台内机 (双控一)

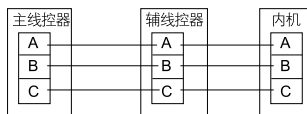

#### ● 单线控器多台内机 (一控多)

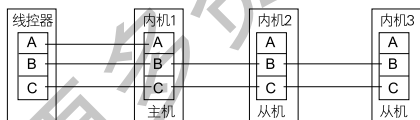

注意: 室内机控制板与线控器连接以及室内机与室外机信号线连接要用屏蔽线。且单点接地, 否则干扰会导致机器运转不正常。

确认端子连接处接线牢固, 不会与屏蔽线接触。

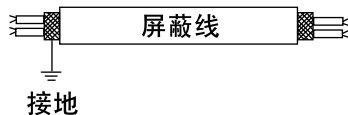

### 5. 盖上线控器上盖, 注意不要压住连线。

注: 1. 电源开关与信号线自备。  
2. 不要用手触摸PC板。

# 电气配线

## ⚠ 警告

- 电气施工应委托具有电气施工资格的人员按照安装说明书的规定进行。必须使用专门的电源线路。电源线容量不足或施工不当会发生触电和火灾。
- 布线时电源线应使用规定的电缆，电源线的连接符合当地布线的法规。可靠地进行连接固定，不可让电缆受到的外力传递到接线端子上面。连接或固定不当会引起发热、火灾等事故。
- 必须有接地线。  
应按规定进行接地。接地不可靠会发生触电。不能将地线接到煤气管、水管、避雷针和电话线上。

## ⚠ 注意

- 不得使用除铜线以外的其他电线。应安装漏电断路器,不安装漏电断路器容易发生触电。
- 如果电源软线损坏,为避免危险,必须由制造厂或其维修部或类似的专职人员来更换。室内机的电源根据室内机的安装说明书配线。
- 电气配线应避免与配管的高温部分接触,以免电缆的绝缘层融化发生事故。
- 配线在端子排上连接后应弯成U字形的弯并用压线夹固定。
- 控制用配线与制冷剂配管可在一起进行布置并固定。
- 电气作业之前不得接通电源。维修作业应在切断电源的情况下进行。
- 使用隔热材料密封穿孔孔,避免结露。

电源配线图

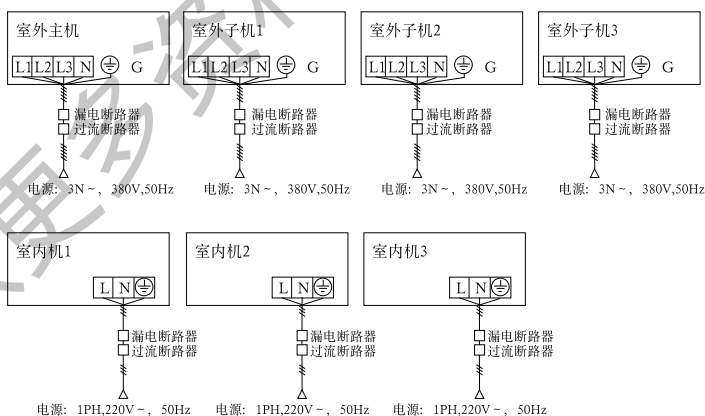

- 室内机和室外机分别接电源。室内机可以共用一个电源,但需计算好电源线的容量规格。内、外机都需要加漏电断路器和过流断路器。

# 电气配线

信号配线图

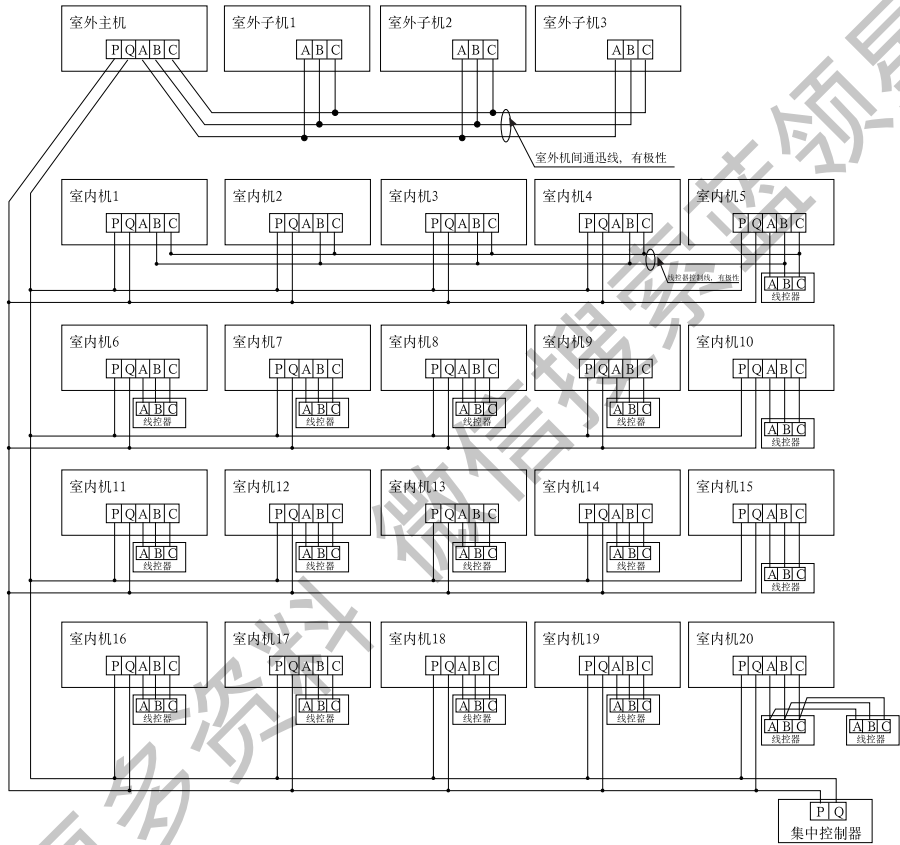

外机间通过3条有极性的线直接并联。主机、集中控制器和所有内机通过2条无极性的线并联在一起。

线控器与内机间有3种连接方式：

A. 一控多（成组控制），一个线控器控制2-16台内机。如上图中，室内机1-室内机5，室内机5是线控主机，其余是线控从机。线控器与主机（直接接线控器的内机）间通过3条有极性的线连接，从机（其余内机）与主机间通过2条有极性线连接；

B. 一控一，一个线控器控制1台内机。如上图中室内机6-室内机19。内机与线控器间通过3条有极性线连接；

C. 双控一，两个线控器控制1台内机。如上图中室内机20。任意一个线控器设为主线控器，另一个设为辅线控器。主线控器与内机间、主辅线控器间都通过3条有极性线连接。

当室内机由遥控器控制时，按照“线控主机/线控从机/遥控机型切换方式”，进行切换，信号端子排上A、B、C都不用配线及接线控器。



# 电气配线

## 应用控制

多联机内机可用线控器或遥控器进行控制。

※线控主机/线控从机/遥控器型切换方式，安装时切换※

控制方式 插座/跨线	线控主机	线控从机	遥控器	型切换方式
CN23	短接	不短接		不短接
CN30	短接	短接		不短接
CN21	空	空		接遥控接收板
J19	短接	短接		断开
信号端子排	A,B,C接线控器	B,C接线控器		A,B,C都不接线控器

### 室内机电源及内、外机间和內机间信号配线

项目 室内机 总电流 (A)	电源线截 面积 (mm <sup>2</sup> )	配线 长度 (m)		过流断路 器额定电 流 (A)	漏电断路器额定电流 (A) 泄漏电流(mA) 动作时间 (秒)	信号线截面积	
		室外-室内 (mm <sup>2</sup> )	室内-室内 (mm <sup>2</sup> )			2芯X0.75-2.0mm <sup>2</sup> 屏蔽线	
<10	2	20	20	A,30 mA	0.1, 秒以下		
≥10且<15	3.5	25	30	30 A,30 mA	0.1, 秒以下		
≥15且<22	5.5	30	40	40 A,30 mA	0.1, 秒以下		
≥22且<27	10	40	50	50 A,30 mA	0.1, 秒以下		

※电源线、信号线必须牢固地固定好。

※各内机必须作接地连接。

※当电源线长度超出范围时应加粗电源线。

※信号线屏蔽层必须一端接地。

※信号线总长度不能超过1000m。

### 线控器信号配线

信号线长度 (m)	配线尺寸	信号线长度 (m)	配线尺寸
<100	0.3mm <sup>2</sup> X3芯屏蔽线	≥300且<400	1.25mm <sup>2</sup> X3芯屏蔽线
≥100且<200	0.5mm <sup>2</sup> X3芯屏蔽线	≥400且<600	2mm <sup>2</sup> X3芯屏蔽线
≥200且<300	0.75mm <sup>2</sup> X3芯屏蔽线		

※信号线的屏蔽层必须一端接地。※信号线总长度不能超过600m。

### 拨码设置

※下文中拨码或跨线状态“1”表示拨码拨在“ON”位置，跨线处于短接状态；拨码或跨线状态“0”表示拨码拨在“OFF”位置，跨线处于断开状态。

※下表中方框内为插座/跨线出厂时的设定状态。

#### ① 内机电脑板

A. 线控器成组控制时,室内机组内地址设定: SW01

※ SW01在安装进由安装人员进行设定。

※ 一控一、双控一和遥控时对应的一个内机SW01拨在0。

主机SW01位置	从机SW01位置
0	1-15(同组中从机SW01拨码不能相同)

# 电气配线

## 应用控制

### B. 室内机集中控制地址设定：SW02

※ 当由线控器成组控制时，只对主机进行设定，从机不用设定。

※ SW02在安装时由安装人员进行设定。

SW02								切换内容	
[8]	[7]	[6]	[5]	[4]	[3]	[2]	[1]		
■	■	0	0	0	0	0	0	集中控制地址=1	
■	■	0	0	0	0	0	1	集中控制地址=2	
■ ■ ■ ■				■ ■ ■ ■					
■	■	1	1	1	1	1	0	集中控制地址=127	
■	■	1	1	1	1	1	1	集中控制地址=128	
0								允许线控器进行集中地址设定	
1								禁止线控器进行集中地址设定	

### C. 室内机与室外机通信地址设定：SW03

※ SW03在安装时由安装人员进行设定。

SW03								切换内容	
[8]	[7]	[6]	[5]	[4]	[3]	[2]	[1]		
■	-	0	0	0	0	0	0	室内机通信地址=1	
■	-	0	0	0	0	0	1	室内机通信地址=2	
■ ■ ■ ■				■ ■ ■ ■					
■	-	1	1	1	1	1	0	室内机通信地址=63	
■	-	1	1	1	1	1	1	室内机通信地址=64	
■	0							允许线控器进行集中地址设定	
■	1							禁止线控器进行集中地址设定	
0								自动设定地址	
1								手动设定地址	

● 室内机与外机通信地址有3种设定方式：

A. 自动地址设定。按出厂时状态，将SW03-[8]设为0。

B. 手动地址设定。先将SW03-[8]设为1，再按要求设SW03-[1]-[6]。

C. 由线控器设定地址。先按出厂时状态将SW03-[7]设为0，再按线控器特殊功能中《室内机与外机通信地址设定》进行设定。

以上3种地址设定方式可任选1种，但同时只有1种方式有效；由线控器设定地址方式的优先级最高。

D. 线控、遥控选择设定：跨线J19

※ 跨线J19在安装时由安装人员进行设定。

J19状态	控制方式
1	线控（包括一控多、双控一和一控一三种线控器控制方式）
0	遥控

### ②线控器拨码设定

编号	种类	开关状态	切换功能简介
J08	室温温度传感器有无	0	表示线控器无室温传感器
		<input type="checkbox"/> 1	表示线控器有室温传感器
J07	停电补偿	0	通常控制
		<input type="checkbox"/> 1	可进行停电后的自动复位
J03	室温显示选择	0	室温无显示
		<input type="checkbox"/> 1	室温有显示
J06	室温传感器位置选择	0	用室内机上室温传感器
		<input type="checkbox"/> 1	用线控器上室温传感器
SW01①	主/辅线控器切换	ON	设定为辅线控器
		<input type="checkbox"/> OFF	设定为主线控器
SW01②	摄氏度、华氏度切换	ON	显示华氏度
		<input type="checkbox"/> OFF	显示摄氏度
D1	缩时功能	ON	室内机进行缩进
		<input type="checkbox"/> OFF	通常控制
D2	强制除霜	0	向室内机发送“强制除霜”信号
		<input type="checkbox"/> 1	通常控制

- D1、D2为二极管，两端孔断开为“1”，两端孔用导线短接为“0”。
- 灰色边框里的拨码/跨线/二极管，表示打开遥控器外壳即可进行设定操作。
- 只有双控一（由两个线控器控制同一台内机）时，才将其中一个线控器设为辅线控器，将SW01-〔1〕设为ON，其余都保持出厂设定，将SW01-〔1〕设为OFF。

#### 主线控器与辅线控器功能区别

对比项目	主线控器	辅线控器
功能	全部功能	仅可进行开关机、模式、风量、温度、摆风功能设定。

# 线控器功能说明

## 线控器/遥控器使用

### ①线控器初始化过程:

上电后线控器初始化期间, 线控器有: [8888]→[888]→[88]→[8]闪烁和LED闪烁约30秒钟。此时所有按键无效。

### ②其它部件名称及使用方法见操作指导。

### ③线控器的特殊功能:

#### A. 室内机集中控制地址的设定:

在室内机拨码设定允许线控器设定地址的情况下, 连续按住‘滤网复位’键10秒, 进入集中控制地址设定模式, 通过“时间+/-”键选择组内机号。

温度显示区显示:

[集中地址]+XX, 按“温度+/-”键, XX可在0-7F之间变化, 初始值为00;

完成设定操作后, 按‘设定’键则设定保存并退出; 若按其他键或连续15秒内无按键操作, 则自动退出, 并保持上次的设定;

#### B. 室内机与室外机通讯地址的设定:

在室内机拨码设定允许线控器设定地址的情况下, 连续按住‘滤网复位’键5秒, 进入室内机与室外机通信系统地址设定模式, 通过“时间+/-”键选择组内机号。

温度显示区显示:

[系统地址]+XX, 按“温度+/-”键, XX可在0-3F之间变化, 初始值为00;

完成设定操作后, 按‘设定’键则设定保存并退出; 若按其他键或连续15秒内无按键操作, 则自动退出, 并保持上次的设定;

#### C. 室内机故障履历查询:

在开机或关机状态下, 按下“自检”键, 进入组内所有室内机的故障查询模式:

在进入故障查询模式后, 在温度区显示[自检]及[机号]字样, 顺序显示实际连接的室内机机号(机号用十进制表示), 同时在时间区, 显示对应机器当前故障及前一次故障代码, 显示格式为[XX: YY], 其中XX表示当前故障代码, 如果正常, 显示“■ ■”; YY表示前一次故障代码。每台机器故障代码显示3秒, 结束整组机器故障状态显示后, 自动退出。

#### D. 异常状态清除和故障履历清除:

在通常状态下, 连续按住“自检”键5秒, 进行故障履历状态清除。

#### E. (组内)室内机运行状态查询:

在通常状态下, 按住‘设定’键5秒后, 液晶屏的温度区显示[XX], XX为室内机机号, 可以通过“温度+/-”键选择机号。液晶屏的时间区显示[YZZZ], Y为数据类型, ZZZ为对应的数据。可以通过“时间+/-”键选择数据类型。

Y	ZZZ	进制
A	室内传感器TA的温度	实际值, 十进制
B	室内传感器TC1的温度	实际值, 十进制
C	室内传感器TC2的温度	实际值, 十进制
D	室内机的PMV开度	实际值, 十进制

在查询状态下, 按‘自检’键退出查询状态, 回复到通常运转状态;

# 试运行及故障代码

## 试运行前

- 接通电源前，用500V的兆欧表测电源端子排(L,N端子)和接地点间，电阻确认是否在1MΩ以上。不到1MΩ则不能运行。
- 接通室外机电源，向压缩机壳体加热带通电。为了在启动时保护压缩机，应在运转前12小时前通电。

检查排水管、联机线布置是否正确。

排水管要放在下面，联机线要放在上面；排水管(特别是室内和机器内)一定要用隔热材料进行缠绕保温处置。

排水管要做成斜坡型，途中应避免上凸和下凹以及右图的情况发生。

## 安装检查

- 电源电压是否相符？
- 管路接头是否有气体泄漏？
- 电源线、内外机连接线是否连接正确？
- 排水是否能完全排至室外？
- 内外连线的端子序号是否吻合？
- 安装场所的选定是否符合要求？
- 噪音是否过大？
- 压线是否牢固？
- 配管连接部分是否进行隔热处理？
- 室内机的固定是否稳妥？

## 试运行的方法

务必请安装人员进行一次试运转，运行顺序按使用说明进行，并检查温度调节器工作是否正常？运行顺序请按使用说明书进行。

在室温使机器不能按通常方式启动时，可以按以下顺序进行强制试运行(遥控机型无此功能)。

- 将线控器调到制冷/制热，按“开机/关机键”5秒，进入强制制冷/制热。按开机/关机键，强制运行退出，空调器停止运行。

## 故障排除

空调发生故障时，可按前页“线控器故障履历查询”中的内容，查出线控器故障代码或查内机电脑板LED5/遥控接收窗定时灯闪烁次数，从下表中找到故障原因，迅速加以排除。

室内机故障指示

线控器显示故障代码	内机电脑板LED5/遥控接收窗定时灯闪烁次数	故障详细内容
01	1	室内环温传感器TA故障
02	2	室内管温传感器TC1故障
03	3	室内管温传感器TC2故障
04	4	室内双热源传感器故障
05	5	室内EEPROM故障
06	6	室内机与室外机通讯故障
07	7	室内机与线控器通信故障
08	8	室内排水故障
09	9	室内机地址重复故障
0A	10	集中控制地址重复故障
室外代码	20	室外机相对应的故障

# 技术数据

机 型		冷 暖 型				
型 号	KMR-22Q	KMR-28Q	KMR-36Q	KMR-40Q	KMR-45Q	
电 源	1PH.220V~,50Hz	1PH.220V~,50Hz	1PH.220V~,50Hz	1PH.220V~,50Hz	1PH.220V~,50Hz	
制 冷 运 行	制冷量	2200W	2800W	3600W	4000W	4500W
	功 率	50W	50W	50W	50W	50W
	电 流	0.25A	0.25A	0.25A	0.25A	0.25A
制 热 运 行	制热量	2500W	3200W	4000W	4500W	5000W
	功 率	50W	50W	50W	50W	50W
	电 流	0.25A	0.25A	0.25A	0.25A	0.25A
电热功率/电流	-----	-----	-----	-----	-----	
噪 音 (室内机)	36/34/32 dB(A)	36/34/32 dB(A)	38/36/32dB(A)	38/36/32dB(A)	38/36/32dB(A)	
质量 (室内机)	30.2kg	30.2kg	30.2kg	30.2kg	30.2kg	
风量 (室内机)	700m <sup>3</sup> /h	700m <sup>3</sup> /h	700m <sup>3</sup> /h	700m <sup>3</sup> /h	700m <sup>3</sup> /h	

机 型		冷 暖 型					
型 号	KMR-56Q	KMR-71Q	KMR-80Q	KMR-90Q	KMR-112Q	KMR-140Q	
电 源	1PH.220V~,50Hz	1PH.220V~,50Hz	1PH.220V~,50Hz	1PH.220V~,50Hz	1PH.220V~,50Hz	1PH.220V~,50Hz	
制 冷 运 行	制冷量	5600W	7100W	8000W	9000W	11200W	14000W
	功 率	100W	100W	120W	200W	200W	200W
	电 流	0.5A	0.5A	0.6A	1A	1A	1A
制 热 运 行	制热量	6300W	8000W	9000W	10000W	12500W	16000W
	功 率	100W	100W	120W	200W	200W	200W
	电 流	0.5A	0.5A	0.6A	1A	1A	1A
电热功率/电流	-----	-----	-----	-----	-----	-----	
噪 音 (室内机)	39/37/35 dB(A)	39/37/35 dB(A)	39/37/35 dB(A)	42/40/37dB(A)	42/40/37dB(A)	42/40/37dB(A)	
质量 (室内机)	36kg	36kg	36kg	44kg	44kg	44kg	
风量 (室内机)	1020m <sup>3</sup> /h	1020m <sup>3</sup> /h	1020m <sup>3</sup> /h	1920m <sup>3</sup> /h	1920m <sup>3</sup> /h	1920m <sup>3</sup> /h	

# 技术数据

机 型		冷 暖 型					
型 号		KMRd-56C	KMRd-71C	KMRd-80C	KMRd-90C	KMRd-112C	KMRd-140C
电 源		1PH.220V~,50Hz	1PH.220V~,50Hz	1PH.220V~,50Hz	1PH.220V~,50Hz	1PH.220V~,50Hz	1PH.220V~,50Hz
制 冷 运 行	制 冷 量	5600W	7100W	8000W	9000W	11200W	14000W
	功 率	100W	100W	120W	200W	200W	200W
	电 流	0.5A	0.5A	0.6A	1A	1A	1A
制 热 运 行	制 热 量	6300W	8000W	9000W	10000W	12500W	16000W
	功 率	100W	100W	120W	200W	200W	200W
	电 流	0.5A	0.5A	0.6A	1A	1A	1A
电 热 功 率 / 电 流		2100W/9.55A	2100W/9.55A	2100W/9.55A	2700W/12.3A	2700W/12.3A	2700W/12.3A
噪 音 (室 内 机)		39/37/35 dB(A)	39/37/35 dB(A)	39/37/35 dB(A)	42/40/37dB(A)	42/40/37dB(A)	42/40/37dB(A)
质 量 (室 内 机)		36kg	36kg	36kg	44kg	44kg	44kg
风 量 (室 内 机)		1020m³/h	1020m³/h	1020m³/h	1920m³/h	1920m³/h	1920m³/h

注：本公司注重科技更新、参数更改后，恕不另行通知。

技术数据是在国家标准工况即：制冷工况为室内干球27℃、湿球19℃，室外干球35℃、湿球24℃；制热工况为室内干球20℃、湿球15℃，室外干球7℃、湿球6℃；电压220V~的条件下测得的。随着室内外气温的变化，以上参数会有所变化。

## 空调器运行操作范围

制 冷 除 湿	室 内 侧	最高	干 球：32℃	湿 球：23℃
		最低	干 球：18℃	湿 球：14℃
	室 外 侧	最高	干 球：43℃	湿 球：26℃
		最低	干 球：18℃	
制 热	室 内 侧	最高	干 球：27℃	
		最低	干 球：15℃	
	室 外 侧	最高	干 球：21℃	湿 球：15℃
		最低	干 球：-	

15℃

执行标准编号：GB/T 17758-1999



真诚到永远

## 海尔集团

### 青岛海尔空调电子有限公司

地址：青岛经济技术开发区海尔工业园

服务电话：(0532) 8939999

传真：(0532) 7636839

邮编：266101

网址：<http://www.haier.com>

E-mail 地址：[aircon@haier.com](mailto:aircon@haier.com)

各地售后服务分中心：请参阅保修证，拨打当地售后服务电话

版次：01

专用号：0010524362