

立体风 海尔空调 **除菌光**

海尔家用空调

使用安装说明书



本说明书适用于健康柜式空调器

- 本产品适合在中国大陆使用，如在其他国家或地区使用，请与本公司联系定制。
- 使用前请仔细阅读本说明书
- 请注意保存

Haier

适用机型

KFRd-50LW/G(ZXF)
KFRd-60LW/G(ZXF)
KFRd-71LW/G(ZXF)
KFRd-75LW/G(ZXF)
KF-50LW/G(ZXF)
KF-60LW/G(ZXF)
KF-71LW/G(ZXF)
KF-75LW/G(ZXF)

产品特点

1. 采用健康负离子发生功能及换新风技术，室内空气更加清新。
2. 面板控制盘采用LCD七色背光源显示，运转状况一目了然，具有夜视功能。
3. 新型外观设计，给你最新感受。
4. 具有停电补偿功能，当设定停电补偿功能后，整机运行过程中突然停电，再次恢复供电时，则整机恢复原来工作状态。
5. 具有远程控制功能，在异地通过电话网实现对空调器的有效控制。（此功能在选配我公司生产的“远程控制检测器”后方可实现），详细安装方法见《远程控制检测器》说明书。
6. 空调在关机状态下，导风板自动闭合，防止灰尘进入。
7. 具有UV光除菌功能，采用UV光强力除菌。

注:单冷型空调不具有与制热相关的功能与显示。

目录

使用之前

敬告用户	1-2
操作要点	3
各部分构件名称	4-6
安全注意事项	7-8

操作指南

自动/送风运转	9
制冷/制热/除湿运转	10
风向调节	11
睡眠功能	12
定时开/关功能	13
定时开-关功能	14
健康/换新风运行	15
UV光除菌功能	16
风速显示/试验运转	17

维护保养

维护保养	18
疑问解答	19
用户须知	20

室内外机安装

室内外机安装图	21
安装程序	22-26

系统图

管路系统图	27
-------	----

技术数据

技术数据	28-29
------	-------

敬告用户

海尔空调器免费安装服务结算卡

敬告用户：

为了保证您的服务信息及时处理，需求服务时，请直接联系《保修证》内所登录的我公司当地中心服务电话，我公司将提供标准统一的国际星级服务。

当专门人员安装完毕后，请仔细将此安装卡填好后，交给专门服务人员。如果您感到服务不满意，可拒绝在安装服务结算卡中签字，并向我公司反映，我公司将及时进行处理，保证您的满意。

海尔空调器免费安装服务结算卡

用户姓名		产品型号		发票号	
室外机编号				室内机编号	
销售单位名称				联系电话	
用户地址				购机日期	
联系电话				邮政编码	
安装时间				房屋结构：塔楼、砖瓦	
安装人员		楼层		加长管路 (m)	
说明： (1) 特约安装单位持此卡和海尔空调器有限总公司结算。 (2) 此卡必须由用户填写意见并盖章有效。 (3) 安装后必须请用户将背面的安装考核卡填写完整。					

敬告用户

海尔空调安装考核卡

尊敬的海尔用户：

感谢您选择、使用海尔产品。

海尔产品集高、精、尖于一体，在同类产品中质量优，性能佳。为了方便您使用，请仔细阅读说明书，并按照说明书的步骤操作。

自始至终，海尔的“国际星级服务”将伴随着您，使用时无论有什么问题，请按照保修证的电话、地址联系，我们时刻恭候为您服务。再次感谢您使用海尔产品、介绍海尔产品。

由于产品的改进，您所得到的海尔空调可能与说明书中图示不完全一致，谨此致歉。

注意：

为了确保您的利益和逐步提高我们的服务质量，请务必认真填写。

Haier®		海尔空调安装考核表		编号：A0275104F01A
				生效期：2002.11.14
请在相关需确认的地方 [<input type="checkbox"/> 内] 划√号 [按要求进行] 或划×号 [未按要求进行]；在相关的空格填写测试数据、建议、签名 [章] 及联系电话等。注：所有项目必须填写 [没有的项目杠掉]				
过程 检验 记录	是否按用户同意的位 置进行安装 <input type="checkbox"/>	电表、电源线 [插 座] 是否符合标准 <input type="checkbox"/>	用户 监 督 确 认 1. 服务人员是 否如实填写过 程检验记录 是 <input type="checkbox"/> 否 <input type="checkbox"/> 2. 最终检验记 录是否经过您 的确认 是 <input type="checkbox"/> 否 <input type="checkbox"/> 3. 是否打扫卫生 是 <input type="checkbox"/> 否 <input type="checkbox"/>	
	安装前室内机是否 单独试机 <input type="checkbox"/>	空调器室内、外机 安装是否平稳牢固 <input type="checkbox"/>		
	连接管是否包扎并 平整美观 <input type="checkbox"/>	连接管接头处是否 用肥皂水检漏 <input type="checkbox"/>		
	是否对室内机进行 排水试验 <input type="checkbox"/>	是否向用户详细介 绍过滤网清洗方法 <input type="checkbox"/>		
	是否向用户详细介 绍遥控器使用 <input type="checkbox"/>	是否向用户介绍空 调使用和保养细节 <input type="checkbox"/>		
是否按加长管标准 收费 <input type="checkbox"/>	喇叭口是否平整， 无裂口，无划痕 <input type="checkbox"/>			
是否实施无尘安装 是 <input type="checkbox"/> 、不是 <input type="checkbox"/>	说明： 安装人员是否出示 上岗证 <input type="checkbox"/>			
排空时间： 秒				
最终 检验 记录	室外温度： ℃	室内进风温度： ℃	室内出风温度： ℃	
	电源电压： V~	运转电压： V~	运转压力： MPa	
	电源线截面积： mm ²		绝缘电阻： MΩ	
结论：合格 <input type="checkbox"/> 不合格 <input type="checkbox"/>				
注：以上两栏由安装人员填写				
服务 评价	很满意 <input type="checkbox"/>	满意 <input type="checkbox"/>	用户对服 务的建 议	用户签字 (盖章)：
	一般 <input type="checkbox"/>	不满意 <input type="checkbox"/>		
	很不满意 <input type="checkbox"/>			
安装单位名称 (盖章)		联系电话		安装人员

操作要点

空调操作

当环境湿度过大时，负离子效果会有所下降，在制冷或除湿运转方式下，出风口可能会滴水。

3分钟保护功能

若停机后马上再开机，压缩机需3分钟后才能启动以保护机器。

风速变化

在制冷状态下，送风设定为自动方式，室温接近设定温度时风速自动减小。
在制热状态下，室温达到设定温度时，压缩机停止工作，风扇变为低风或停止。
在除湿状态下，风速自动变化。

辅助电热条件（无电加热功能的机器无此项）

设定电热允许后，空调器微电脑控制检测室内温度小于23℃，低于设定温度，且与设定温度之差大于2℃时，辅助电热投入运行，否则自动停止辅助电热。

远程监控

室内机控制板留有通讯接口，按所选配的远程控制检测器的说明书安装外围设备后即可实现对空调器的微机管理或异地监控，详见《空调器远程控制检测器》说明书。

防止冷风吹出（单冷型空调无此功能）

在制热运行中，开机后室内机风扇不立即转动以防止冷空气吹出。

除霜功能（单冷型空调无此功能）

在制热运行中，当室外机热交换器上有霜形成时，空调将自动除霜几分钟。
除霜过程中室内外机风扇均不运转。除霜结束后，空调将自动恢复运转。

提示（单冷型空调无此功能）

空调器制热时从外界吸取热量并释放到室内，所以室外环境温度的高低会影响制热效果。

故障显示

当空调器出现故障时，控制盘显示“E※”或“F※”，此时请切断电源重新开机，如开机后仍显示错误代码，请切断电源联系售后服务人员进行维修。

停电补偿功能(请根据实际情况设定使用)

设定停电补偿功能后，整机运行过程中突然停电，再次恢复供电时，则整机恢复原来工作状态。

设定方法：在开机状态下（定时、送风状态除外），5秒钟内连续按睡眠键10次，蜂鸣器响4声后进入停电补偿状态。

取消方法：5秒钟内连续按睡眠键10次，蜂鸣器响2声后取消停电补偿功能。

注：当空调器设定停电补偿功能后在使用过程中突然停电，来电后按停电前的模式运行，这时若长时间不需要使用空调器，请切断电源以防来电后空调器自动恢复运转。

各部分构件名称

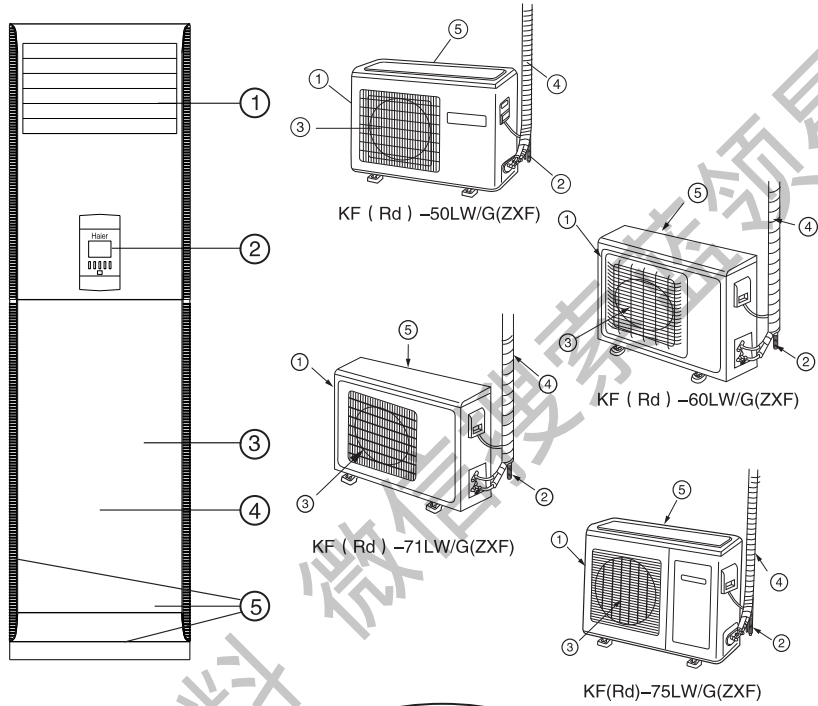

室内机

- ① 出风口
- ② 控制盘
- ③ 进风栅 (内部有滤尘网)
- ④ UV光除菌装置 (内部)
- ⑤ 进风口

遥控器

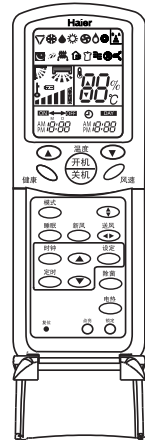

室外机

- ① 进风口
- ② 排水管
- ③ 出风口
- ④ 连接管和电气接线
- ⑤ 进风口

各部分构件名称

控制盘遥控器

控制盘

遥控器

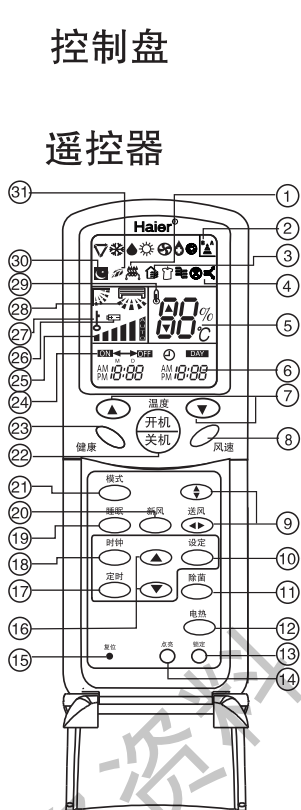

1. 电热显示
2. 信号发射显示
3. 换新风状态显示
4. UV光除菌显示
5. 温度显示
用于显示设定的温度。
6. 时钟显示
7. 温度设定键
用于设定温度。
(设定范围: 16°C~30°C)
8. 风速键
用于选择风速: 自动、低风、中风、高风。

注: 各机型无以下相关功能: ⑳㉑㉒㉓。
单冷机型无与制热相关的功能及显示。

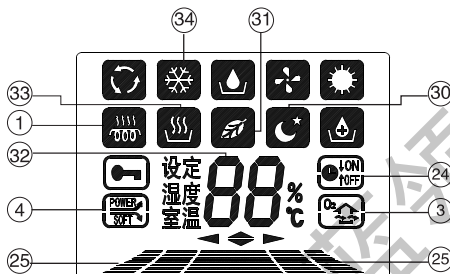

9. 送风键
用于设定上下送风和左右送风方向。
10. 设定键
用于对定时和时钟调节时间的确定。
11. 除菌键
用于UV光除菌
12. 电热键
(单冷机型遥控器无此键)
13. 锁定键
用于锁定操作键和液晶显示内容。按一下该键后其余各键不起作用, 锁定状态显示出现; 再按一次, 取消锁定, 锁定状态显示消失。
14. 点亮键
控制控制盘背光源的点亮与熄灭, 并可控制蜂鸣器的开关。
15. 复位键
遥控器出现异常时, 用一尖状物按此键可使遥控器恢复正常。
16. 时间调节键
用于调节时钟和定时时间。
17. 定时键
用于选择定时方式: 定时开、定时关、定时开—关。
18. 时钟键
用于时钟时间的核准。
19. 睡眠键
用于设定睡眠状态。
20. 换新风键
21. 模式键
用于选择工作方式: 自动、制冷、除湿、送风、制热
22. 开机 / 关机键
用于开机 / 关机
注: 面板上的开 / 关键有试验运转功能。
23. 健康键
用于设定健康运行功能。
24. 定时开/关显示
25. 风速显示
遥控器:
26. 电池能量显示
当电池电力不多时显示
27. 锁定状态显示
28. 风向设定显示。
29. 环境温度显示符号
30. 睡眠状态显示
31. 健康显示
当设定健康运行功能时显示。
32. 用于显示设定温度、室内温度、室内湿度 (无加湿功能机型无此显示)。
33. 加湿显示
34. 工作方式显示

工作方式	遥控器	控制盘
自动运转	▽	☀
制冷运转	❄	❄
除湿运转	💧	💧
送风运转	🌀	🌀
制热运转	☀	☀

各部分构件名称

遥控器

时钟校准

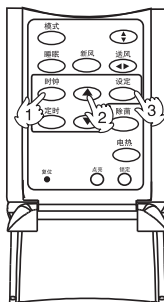

首次开机和更换电池后需校准时钟，校准方法为：

1. 按“时钟”键，时钟显示“AM”或“PM”闪烁。
2. 按△或▽键调节时间，每按一次，时间增加或减少1分钟，按住不放将快速增加或减少。
3. 确定时间后，按“设定”键，“AM”或“PM”不再闪烁，时钟开始走时，注：AM指上午，PM指下午。

遥控器的使用

- 使用时把信号发射头对准室内机上的信号接收窗。
- 信号发射头和接收窗之间一般应在七米以内，且不应有障碍物。
- 不要抛掷碰碰遥控器。
- 在装有电子启动型日光灯，转换型日光灯或无线电话的房间，信号接收窗接收信号易受干扰，使用时只要距室内机近一些即可。

电池的安装

取下电池盒盖

首先轻轻按下标有“☰”的部位推下电池盒盖，然后如图所示：左手握住遥控器上端，右手轻握电池盒盖，按箭头方向稍使力，即可取下电池盒盖。

如右图所示安装电池（两节R-03(7号)电池）。

重新装好电池盒盖

安装电池盒盖过程与取下电池盒盖过程正好相反。

核定显示（若按下开/关键后，无显示，则重新装一下电池。）

- 若在操作中出现全显示，持续5秒钟不消失，则表明电池没电了，需更换电池。
- 使用两节型号相同的新电池。
- 在遥控器使用过程中，如果遇到异常情况，请取出电池，过几分钟再装入电池即可。

小常识：长时间不用遥控器时应将电池取出，取出电池后如有显示，则用一尖状物按一下复位键即可。

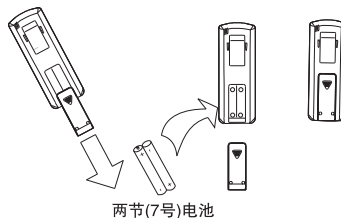

安全注意事项

电源插座必须配有地线，以保证空调器通过电源插座有效接地。不接地或接地不完全，有可能会发生触电危险。

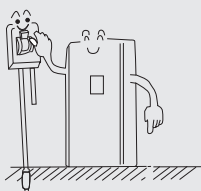

电源安装后应通电进行漏电检测。

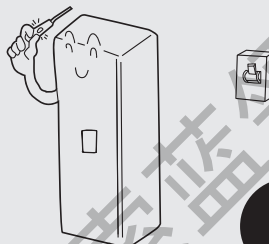

定期清洁空气滤尘网

若滤尘网被堵塞，制冷和制热效果不佳，耗电量增大，引起故障，制冷运转时会滴水。

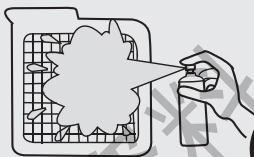

使用规定容量的保险丝

绝对不要用钢丝或铜丝代替保险丝。

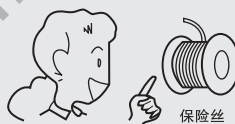

保险丝



钢丝 铜丝



接地线不要接在气体管道、自来水管、避雷针、电话线上。

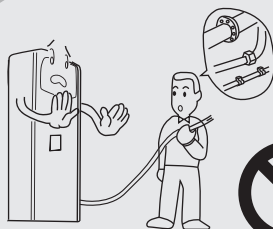

空调器不要安装在可燃性气体易泄漏的地方，以免气体泄漏引起火灾，不要在易燃易爆和腐蚀性气体环境中使用。



安全注意事项

不要让任何油漆或杀虫剂
喷涂在机器表面上。



在风叶运动时，不要触碰出风口。
不要把任何工具插到风栅中，以免
发生危险。



不要把水直接泼在室内机上。



要使室内外机组的进风口和出风口
保持畅通无阻。



长时间不使用时，请断开空调器电源。

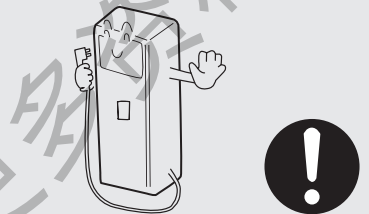

应使用操作盘或遥控器来控制机器
的运转。

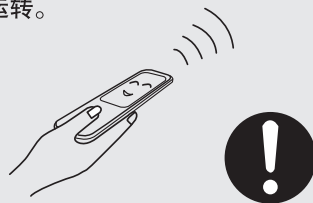

凡带该“警示”标志的内容，有关产品安全和使用者的人身安全，必须严格按警示内容操作。



凡带该“禁止”标志的内容，是必须绝对禁止的行为，否则可能会造成机器的损坏或危及使用者的人身安全。

操作指南

自动/送风运转

控制盘

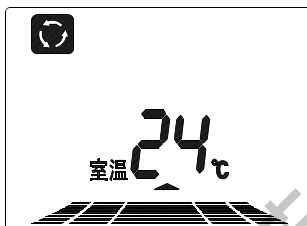

遥控器

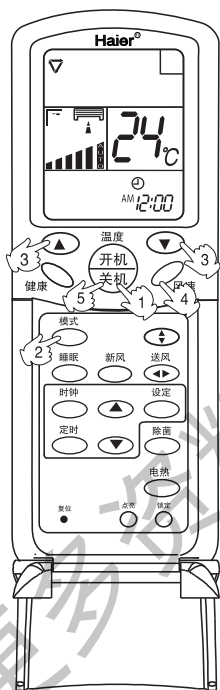

1. 开机

按下开 / 关键开机

遥控器液晶和控制盘显示上一次的工作状态 (定时、睡眠、电热、新风、除菌状态等除外)。

2. 工作方式选择

按下模式键，每按一次，工作方式按如下顺序改变：



按模式键选择 **自动运转** 或 **送风运转**

3. 设定温度(送风运转模式下不能进行此项操作)

按下温度设定键

▲ 每按一次，设定温度增加一度，按住不放将快速增加。

▼ 每按一次，设定温度减少一度，按住不放将快速减少。

4. 调节风速

按下风速键，每按一次，风速按如下顺序改变：



控制盘 见17页。

空调器按显示的风速运转。

风速为自动时，空调器根据室温自动调节风速。

送风运转模式下不能将风速设定为自动。

5. 关机

按下开 / 关键关机

关于自动运转

空调运转时，将根据室温与设定温度之差自动选择制冷、制热或送风模式。

关于送风运转

送风运转是指空调器不进行制冷、制热运转，只进行送风运转，在这种状态下空调不能进行自动送风运转，并且无设定温度。

操作指南

制冷/制热/除湿运转

遥控器

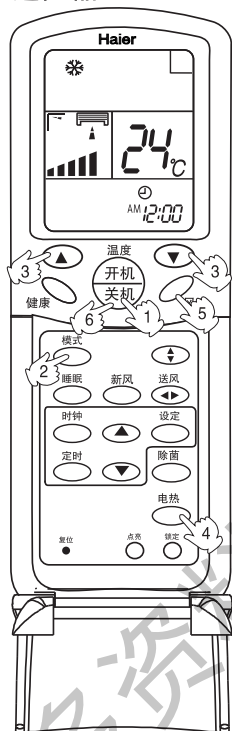

控制盘



1. 开机

按下开 / 关键开机

遥控器液晶和控制盘显示上一次的工作状态（定时、睡眠、电热、新风、除湿状态等除外）。

2. 工作方式选择

按下模式键，每按一次，工作方式按如下顺序改变：



按模式键选择 **制冷运转** 或 **制热运转** 或 **除湿运转**

3. 设定温度



按下温度设定键

▲ 每按一次，设定温度增加一度，按住不放将快速增加。

▼ 每按一次，设定温度减少一度，按住不放将快速减少。

4. 辅助电加热功能(无电加热功能的机器无此项)

(制冷、除湿运转时不能进行此项操作)

按一下遥控器电热键，遥控器和控制盘显示“”，电热运行开始。再按一次电热键，遥控器和控制盘上“”消失，电热运行结束，辅助电加热条件见第3页。

5. 调节风速

按下风速键，每按一次。工作方式按如下顺序改变：



控制盘 见17页

空调器按显示的风速运转。

制冷时：风速为自动时，空调器根据室温自动调节风速。
制热时：开机后为防止冷风吹出，空调器会稍停片刻再送热风。

除湿时：(1)室内温度降至设定温度+2℃时，空调器以设定风速运转；(2)室内温度在设定温度和设定温度+2℃之间时，空调器以低风运转；(3)当室内温度低于设定温度时，空调器进行开10分钟，停6分钟断续运行。

6. 关机

按下开 / 关键关机

关于制热运转中的环温显示
在除霜时，显示的室内温度值因室内机蒸发器冷态时的冷气下沉可能会下降，这属于正常现象。

注：单冷型空调无制热功能

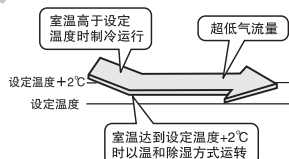

操作指南

风向调节

1. 送风方向状态显示

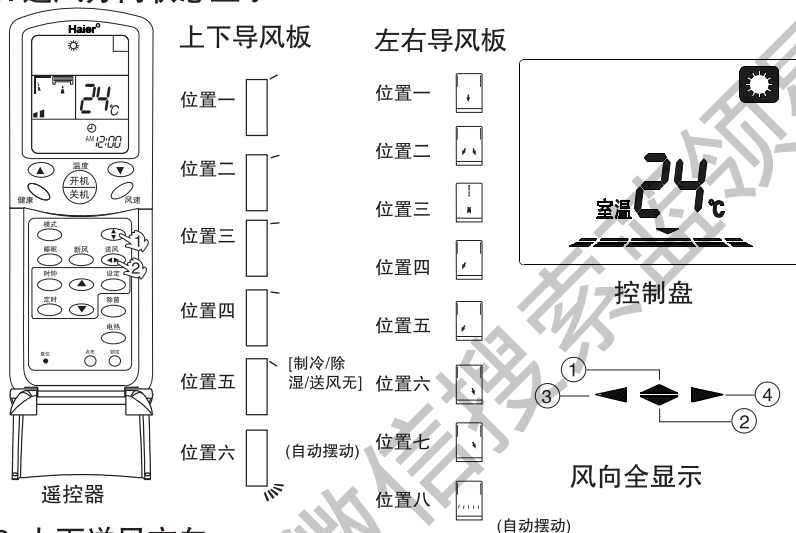

2. 上下送风方向

每按一次上下风向键，遥控器显示屏和控制盘风向显示根据不同的工作状态显示如下：
制冷/除湿/送风：

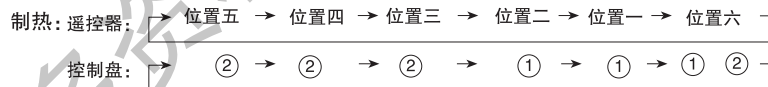
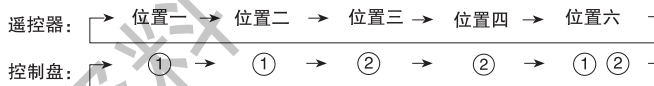

上下导风板按上述状态摆动。

注：空调在关机时会将上下导风板关闭，请使用遥控器或控制盘关机，切勿在关机前直接切断电源。

3. 左右送风方向

每按一次左右风向键，遥控器显示屏和控制盘风向显示显示如下：



左右导风板按上述状态摆动。

操作指南

睡眠功能

控制盘

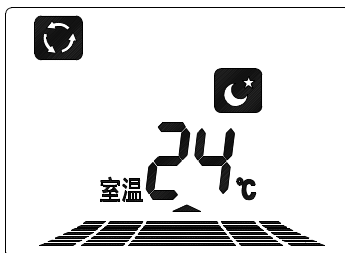

遥控操作

睡觉前，您可以按下睡眠键，空调器会按睡眠方式运行，使您的睡眠更舒适。

睡眠功能的使用

开机后，设定好运行状态，然后按下睡眠键，空调开始进行低风运行。运行此功能前，建议先校正时钟并设定时间。

运行方式

1. 制冷、除湿运行下的8小时睡眠

睡眠操作开始后 1 小时温度比设定温度升高 1°C，运行 1 小时后再升高 1°C，再持续 6 小时后关机，温度比设定温度高，以防睡眠时着凉（见右上图）。

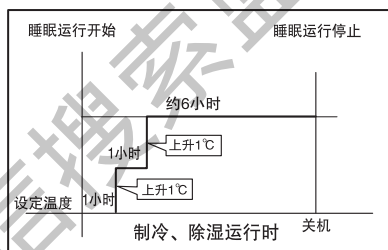

2. 制热运行下的8小时睡眠

睡眠操作开始后 1 小时，温度下降 2°C，此温度运转 1 小时后再下降 2°C，再运行 3 小时后上升 1°C 再持续约 3 小时后关机，温度比设定温度低，以防睡眠时有不适的感觉（见下图）。

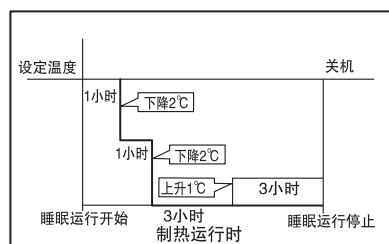

3. 自动运行时

空调器按自动选择的工作方式进行相应的睡眠运行。

4. 送风运行时

无睡眠功能。

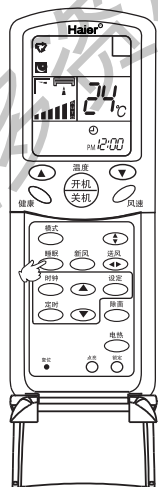

操作指南

定时开/关功能

控制盘

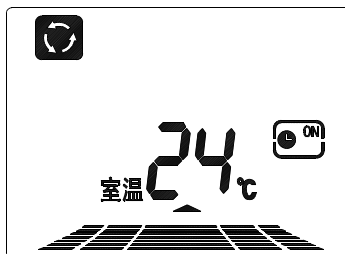

遥控器

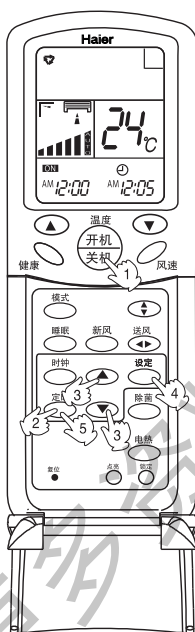

使用定时功能前，请先校准时钟

1. 开机

开机后，设定好工作状态（遥控器液晶和控制盘LCD显示工作状态）。

2. 定时方式设定

按遥控器上定时键改变定时方式，每按一次，定时方式指示按以下顺序改变：



然后根据需要确定定时方式 **定时开或定时关**

此时 **ON** 或 **OFF** 会闪烁。

3. 设定时间（按下时间调节键）

▲ 每按一次，设定时间增加一分钟，按住不放将快速增加。

▼ 每按一次，设定时间减少一分钟，按住不放将快速减少。

可以在24小时之内任意调节

4. 确定设定（调节好时间后，按下设定键，确定时间。）

此时 **ON** 或 **OFF** 不再闪烁。

显示时间为：到几点几时开机（定时开）或者关机（定时关），同时控制盘显示“**ON**”或“**OFF**”。

5. 取消定时（按定时键数次，使定时方式显示消除即可。）

小常识：

更换电池或停电后需重新设定时间。

遥控器具有记忆功能，下次使用定时功能时，如果设定时间同上次一样，只需选定定时方式然后按设定键确认即可。

操作指南

定时开-关功能

控制盘

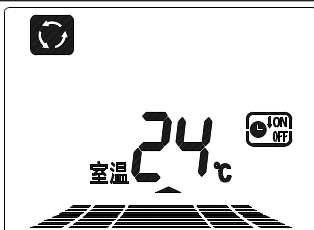

遥控器

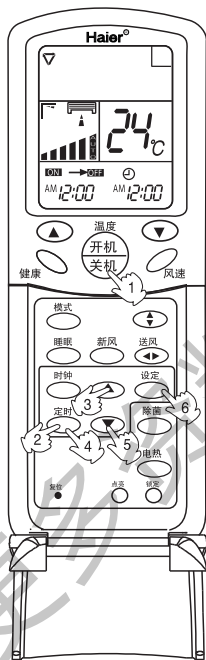

使用定时功能前，请先校准时钟

1. 开机

开机后，设定好工作状态（遥控器液晶和控制盘LCD显示工作状态）。

2. 定时方式设定

按遥控器上定时键改变定时方式，每按一次，定时方式指示按以下顺序改变：



然后选择 **定时开-关**，此时 **ON** 会闪烁。

3. 设定定时开时间（按下时间调节键）

▲ 每按一次，设定时间增加一分钟，按住不放将快速增加。

▼ 每按一次，设定时间减少一分钟，按住不放将快速减少。

可以在24小时之内任意调节。AM表示上午，PM表示下午。

4. 确定定时开时间

调节好时间后，按下定时键，确定时间。

此时 **ON** 不再闪烁，**OFF** 开始闪烁。

显示定时开时间为：到几点几分开机。

5. 设定定时关时间

按下时间调节键，调节时间方法同设定定时开方法。

6. 确定定时关时间

调节好时间后，按下设定键，确定时间。

此时遥控器 **OFF** 不再闪烁。显示定时关时间为：到几点几分关机。控制盘显示“”。

取消定时（按定时键数次，使定时方式显示消除即可。）

根据设定定时开，定时关时间的先后，可以实现先开机再关机或先关机再开机。

若定时开和定时关时间设定相同，不能设定定时开-关功能。

操作指南

健康/换新风运行

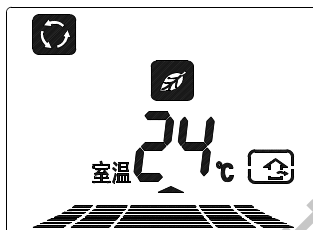

控制盘

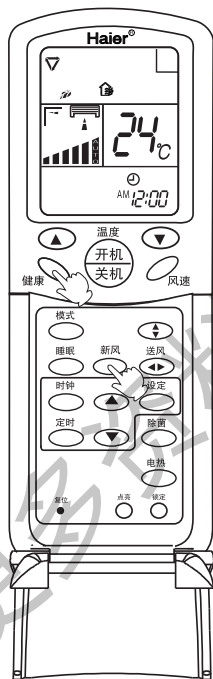

遥控器



健康运行

开机后, 设置好工作状态。按下健康键, 显示屏显示“”, 开始健康运行 (启动负离子发生装置)。再次按下健康键, 显示屏上“”消失, 取消健康运行 (关闭负离子发生装置)。



注: 当室内风机不动时, 自动关闭负离子发生装置。

关于健康运行

健康运行开始后, 负离子发生器能激发大量负离子, 有效平衡空气中正负离子数量, 并有除菌及加速家中尘埃沉淀的功能, 使房间中的空气清新健康。

换新风运行

开机后, 设定好工作状态 (遥控器液晶和控制盘 LCD 显工作状态)。

按下遥控器上新风键, 显示屏显示“”, 开始连续换新风运行; 再按一次, “”中“”闪烁, 开始自动换新风运行。再按一次, 取消换新风运行。

连续换新风: 即换新风持续进行, 不会停止。

自动换新风: 即换新风断续运行。换新风运行 20 分钟后停 20 分钟, 再运行 20 分钟换新风, 再停 20 分钟, 依次循环进行。

注: 开机或关机状态下, 换新风都可独立设定运行。

关于换新风运行

本空调设置的换气装置能把室内空气排到室外, 室外新鲜空气进而补充到室内, 从而达到换气功能。

操作指南

UV光除菌功能

控制盘

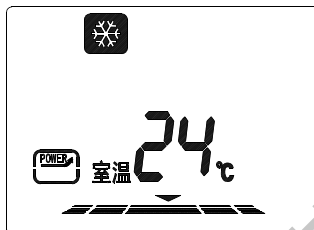

遥控器

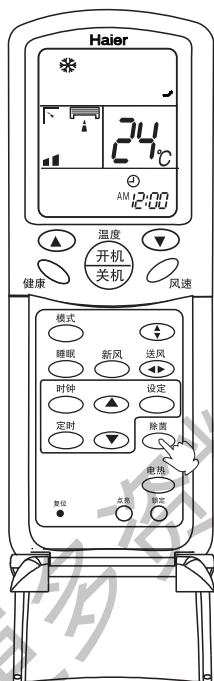

按除菌键，每按一次，遥控器显示按如下顺序变化：



定时除菌

在所有模式下，只有室内风机运转时，才可以使用此功能。

定时除菌的设定

按除菌键，使遥控器显示处于“—”状态，A波段UV光灯管、C波段UV光灯管同时工作，进行强力除菌，30分钟后自动取消。

取消定时除菌

按除菌键，使遥控器处于无显示状态，“定时除菌”功能取消。

长期除菌

在所有模式下，只有室内风机运转时，才可以使用此功能。

长期除菌的设定

按除菌键，使遥控器显示处于“—”状态，A波段UV光灯管工作，进入长期除菌状态。

取消长期除菌

按除菌键，使遥控器处于无显示状态，“长期除菌”功能取消。

关于UV光除菌

- 1.A波段UV光，可促使纳米TiO₂再生，纳米TiO₂在UV光照射下可将光能转化为化学能，促进有毒物质分解，解毒除异味。
- 2.C波段UV光，可直接灭除细菌，起到强力除菌作用。

操作指南

风速显示/试验运转



瀑布形曲线
(从上到下依次为1至7段)

风速显示

在空调运行过程中调节风速时，每按一次遥控器上风速键，风速按如下顺序改变：

自动 → 低风 → 中风 → 高风，其中：



控制盘：瀑布形曲线循环闪烁滚动，具体如下：

瀑布形曲线（从上往下依次为1至7段）

自动：1至7段循环推进亮 中风：1至5段亮，其余不亮
低风：1至3段亮，其余不亮 高风：1至7段全亮

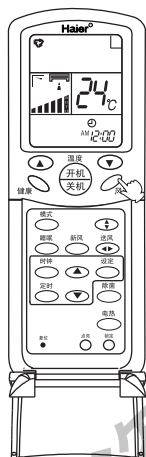

显示功能

1. 面板背光源点亮控制显示

按下遥控器上点亮键，每按一次，控制盘LCD显示按如下顺序变化：



2. 面板背光源颜色控制显示

功能	标准色	优先级	功能	标准色	优先级
自动	白色	1	送风	砖红色	1
制冷	蓝色	1	健康、除菌	绿色	2
制热、电加热	红色	1	换新风	粉红色	3
除湿	浅蓝色	1			

背光源点亮时，背光源颜色按上表各功能对应的标准色显示，当两个或两个以上功能同时运行时，背光源颜色按优先级最高（优先级从高到低依次为：3、2、1）的功能所对应的标准色显示。

试验运转

用于室温16°C以下时的制冷试验运行。正常时请勿使用。

开机

按下开/关键，持续按5秒钟以上，听到空调再次发出两声鸣叫以后松开手指，此时试验运转开始，空调器在风速高档上工作。

关机（取消试验运转）

按一下开/关键，听到关机提示音。

使用遥控器取消试验运转

按一下遥控器上的开/关键，听到关机提示音。

空调器按照遥控器上显示的工作状态运行。

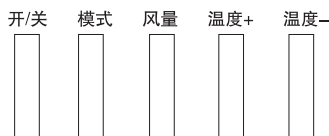

每次切断电源后重新上电时，全屏显示5秒之后，显示室温。

按面板按键或遥控空调时，空调器会发出乐声提示音。

维护保养

清洗机器

切断电源开关	不要用湿手触碰	不要用热水或溶剂清洗
卸下进风栅 两手把住进风栅上端的两侧，稍用力向外拽，即可卸下进风栅。		
清洗滤尘网 用水或真空吸尘器清洗滤尘网，当滤尘网太脏时，用除污剂或中性肥皂水清洗。用清水冲干净，晾干后重装好。		
清洗纳米TiO ₂ 过滤网 将纳米TiO ₂ 过滤网从除菌装置上取下来，检查纳米TiO ₂ 过滤网的脏污情况，若脏了请用吸尘器扫去脏物，不要用水清洗。		
注意： 不要用40℃以上的热水清洗滤尘网，否则对滤尘网有损害。要小心擦拭滤尘网。		
清洗室内（外）机： 用热的湿布或中性洗涤剂清洗，然后用于布擦净。不要用过热的水(大于40℃)，这样可能导致褪色变形。不要用杀虫剂或其他化学洗涤剂。		

特别提示

空调器室外机换热器如出现脏堵可导致空调器制冷制热效率降低，甚至损坏压缩机。故如果室外机换热器出现脏堵,请联系售后专业人员进行清洗。

换季收存

使用季节结束后的保养

在晴天送风状态下，开机运转半天左右，使空调内部完全干透。
关闭空调运转开关，关闭电源。
否则即使空调器处于停止状态，也会消耗一定的电力。

清洁滤尘网和室内机、室外机，有条件可用外罩盖好机组。

使用季节开始前的保养

检查室内和室外机组的进风口和出风口有无阻塞物，以免降低工作效率。

务必安装滤尘网，确保空气过滤器不污脏。
否则会因灰尘进入而损坏机器或引发故障。

疑问解答

	疑问	解答
室内机	听见有水流声。	在空调器被启动时；在运转中压缩机启动或停止时；或在空调器停止时；有时发出“哗—哗—”声或“咕笃咕笃”的声音。这是制冷剂的流动声而不是故障。
	发出“喇叭”响声	这是由于塑料的热膨胀或冷收缩所引起的。
	出风有异味。	从室内机组送出的风中有时有异味，此异味是室内家具、油漆、香烟等的气味被室内机吸入所致。
	在运转中，室内机组冒出水雾。	当制冷或除湿运行中，可以看到机器喷出一股股薄薄的水雾。这是由于骤然冷却的室内空气从机内吹出而产生的冷凝水雾。
	在制冷运行时自动转换到送风方式。	为防止在室内机组的热交换器上积霜，有时会自动转换到送风方式，但不久仍会返回到冷气方式。
	空调停止后不能立即启动。空调器不启动？	这是由于系统的自我保护功能，因此在停机后约3分钟不能重新投入运行。
	在制热运行时，室外机组产生水或蒸汽。	这是当积在室外机散热器上的霜被除去时（除霜运转时）而产生的。
	在制热运转时，即使运转停止，室内风机仍然运转。	为了去掉余热，自动停机后室内风机会继续运转一段时间。
请作再一次检查	空调器不能启动	电源开关是否接通？ 线路供电是否正常？ 漏电断路器是否跳闸？（务必立即关掉电源，并向特约维修点联系。）
	制冷、制热效果不好	是否按要求调节运转控制器？ 滤尘网是否太脏？门或窗户是否开着？ 在进风口或出风口有无阻塞物？ 在制热方式下：水平摆叶是否向上？ 在制冷方式下： 水平摆叶是否向下？太阳光是否直射室内？ 室内是否有很多人？室内是否有其它的热源？

若经上述各项检查、处理后空调器仍不正常运转，或者发现有下列现象时请停止空调器运转并与您的特约维修点联系。

- 保险丝或断路器经常断路。
- 在制冷或除湿运转中有水漏出。
- 运转不正常或能听到不正常的声音。

用户须知

用户须知

- 为使空调器能够很好的工作，请用户按照本说明书中的要求安装空调器。
- 搬动空调器时，请注意不要划伤机壳表面。
- 请使用青岛海尔空调器有限总公司供给的连接管，对室内机和室外机进行连接，本说明书叙述的是采用青岛海尔空调器有限总公司规定的安装工具，对空调器进行安装的方法。
- 连接管的最大长度20米，室内机与室外机最大高度差10米。
- 请保留好安装说明书，以备维修或更换安装位置时使用。
- 安装完毕，请按使用说明书的规定，正确使用空调器。
- 为防止翻倒，请不要推、拉室内机机体。
- 正常使用过程中，请不要自行打开进风栅。

使用须知	
<p>调节适宜送风方向</p> 	<p>避开直射阳光和气流</p> 
<p>保持适当室温</p> <p>太冷或太热不利于健康，而且还增大耗电量。</p> 	<p>有效使用定时器和睡眠功能</p> <p>利用定时方式，可在醒来或外出归来时使室内达到舒适的温度。</p> 

注意：安装完成后，确认不漏冷媒

室内外机安装图

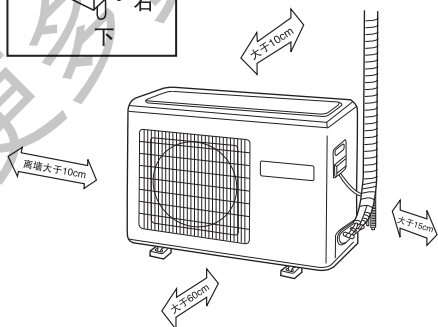
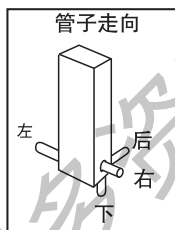
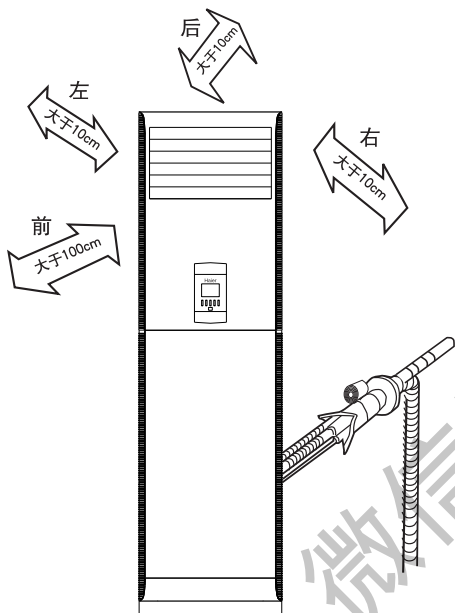

KF(Rd)-50LW/G(ZXF)

注：其它机型外机安装请参考上图。

下表格中所示为随机附件，
根据安装需要使用

编号	形状, 名称	数量
①	水泥钢钉	3
②	连接管	2
③	排水管	1
④	隔热管	2
⑤	线扎	4
⑥	橡胶垫	4
⑦	连线线	1
⑧	不粘胶带	1
⑨	护圈	1
⑩	护圈	1
⑪	排水弯头	1
⑫	遥控器	1
⑬	电池	2
⑭	换气管 (两长一短)	3
⑮	换气管接头	1
⑯	换气管护罩 (两大一小)	3

单冷机型无随机附件
注：

⑪

安装程序

室外机安装

室外机安装

安装位置选择

- 足以承受机器的重量，不会产生很大振动和噪声。
- 排出的风及发出的噪声不应影响左邻右舍。
- 选择不易受雨淋或阳光直接照射及通风良好的地方。
- 应留出足够的空间，以利空气流动。
- 空调器不能安装在非专用金属构架上（如防盗网）。
- 外机临街安装不能低于2.5米。

安装固定

- 用膨胀螺栓（M10）把室外机安装支架固定在墙面上。
- 用螺栓（M10）和螺母把室外机紧固在室外机安装支架上，并保持水平。
- 若安装在墙上或屋顶上时，要把支架牢牢地固定住，以防地震或强风的侵袭。
- 为了减小机器振动，请务必安装减振橡胶垫。

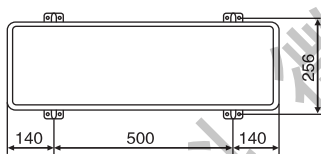

KF(Rd)-50LW/G(ZXF)
室外机安装尺寸 (mm)

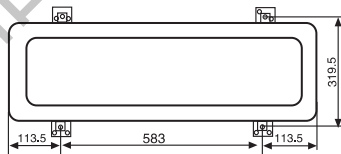

KF(Rd)-60LW/G(ZXF)
室外机安装尺寸 (mm)

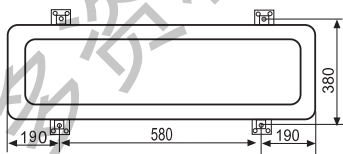

KF(Rd)-75LW/G(ZXF)
室外机安装尺寸 (mm)

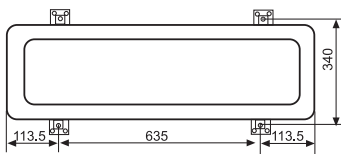

KF(Rd)-71LW/G(ZXF)
室外机安装尺寸 (mm)

排水弯头的安装

排水弯头的安装(仅限于热泵型空调器，单冷型无排水弯头)。

若使用弯头，请按图中所示安装。

在较冷的地方（气温持续低于0℃）

不要使用排水弯头。

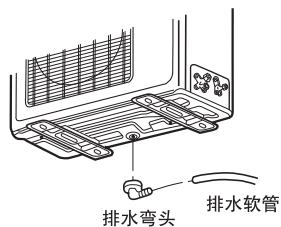

安装程序

室内机安装

室内机安装

安装位置选择

- 选择坚固、不易受到振动、足以承受机组重量的地方。
- 选择排水容易、可进行室外机管路连接的地方。
- 选择不靠近热源、蒸气源、不受直射阳光照射的地方，以免引起操作部分的故障及外壳变形。
- 选择可将冷风或热风均匀地送至室内各个角落的地方。
- 应选择靠近电源插座，机器附近应留出足够的空间。
- 在卧室内安装，不宜让出风直吹向床。

安装

1. 穿墙孔的定位

根据选择的室内机安装位置和管路走向（见安装图），确定打穿墙孔的位置。

2. 打穿墙孔

打一个穿墙孔，外侧稍微向下倾斜。

安装护圈，安装完毕，用石膏粉封住。

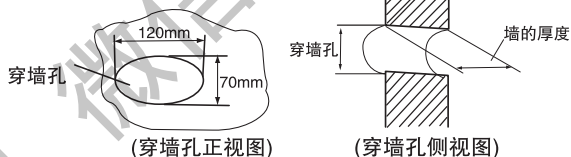

管路连接

1. 管路连接方法

弯管时，弯曲半径应尽可能大一些，以防管子破裂或折扁。

管路加长应采用整根管或焊接加长，不得使用丝头连接加长。

管径	拧紧力矩
液管6.35mm(1/4")	18N·m
液管9.52mm(3/8")	42N·m
汽管12.7mm(1/2")	50N·m
汽管15.88mm(5/8")	60N·m

管径	切(扩)管尺寸 A(mm)
液管 ϕ 6.35mm(1/4")	0.8 ~ 1.5
汽管 ϕ 12.7mm(1/2")	1.2 ~ 2.0
液管 ϕ 9.52mm(3/8")	1.0 ~ 1.2
汽管 ϕ 15.88mm(5/8")	1.4 ~ 2.2

2. 室内机管路连接

布置连接管、排水管和换气管

打开进气格栅，可见到右图所示的位置上有控制箱，请

卸下控制箱盖施工。

根据接管方向，去掉室内机左、右、后或下侧的接管盖。

按照管路连接方法把室内机冷媒气体用管同配管的波纹管管头连接好。将换气管一端的光滑管头插进换气机管口，另一端的波纹管头通过换气管接头与另一端换气管套接起来。（换气管尽可能短，尽可能避开强风直吹），换气管穿墙如下页图所示布置。

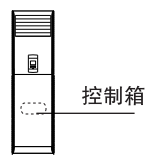

安装程序

管路连接

按照穿墙孔的位置，布置连接管，并用聚乙烯胶带把排水软管、连机线和连接管包扎在一起，然后穿过做好的墙孔，以备与室外机连接。

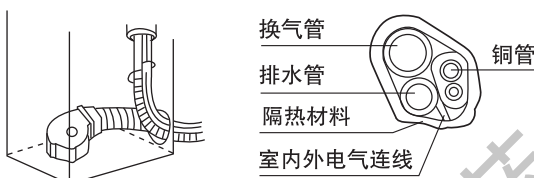

布管时，排水软管要放在下面。

排水管要做成斜坡形，途中应避免上凸和下凹情况发生。

如果环境湿度较大，排水配管（特别是室内）必要时要用隔热材料进行缠绕保温处理。

3. 室外机管路连接

首先按管路连接方法连接配管和进出液管。

排气方式（按图示方法排出室内机和管路中的空气。）

(1) 取下室外机三通阀上的阀帽。

(2) 将连接于三通阀上粗管的喇叭口螺母松动1~1.5圈。

(3) 用扳手（内六角扳手），拧松二通阀阀芯90°。大约15秒后，关紧二通阀。

气体由粗管的喇叭口处排出，待无气体排出时，按照规定的扭矩将喇叭口螺母拧紧。

规定扭矩：

规格	扭矩	拧紧扭矩: N.m
阀芯		7-9
阀帽		20-25

(4) 打开二通阀和三通阀。

(5) 拧紧两只阀门的阀帽。

(6) 用检漏仪或肥皂水检查是否漏气。

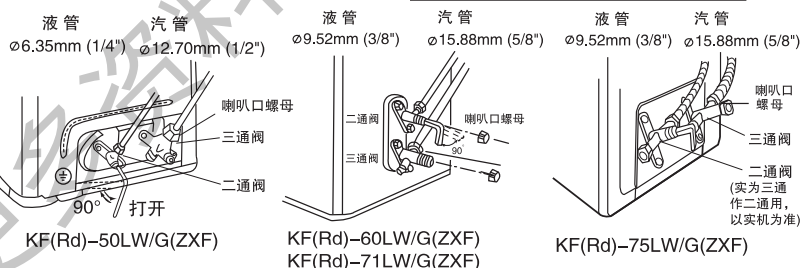

注：当管路加长时，先用系统外氟利昂R22将连机管内的空气排空，再按上述排气方法排出多余的制冷剂。

新出厂的空调器，已在原来规定制冷剂量的基础上，多加入80g制冷剂R22。

此法仅用于第一次安装，用来吹除连接管及室内机中的空气。

连接管大于5m时，按下表注入制冷剂。

管长	5m	10m	15m
制冷剂加入量(g)	不加	90	180

安装程序

电气配线

接线方法

1. 环状端子接线方法

取下接线螺丝，将螺丝穿过连接导线末端的圆环，然后接到端子排中，拧紧螺丝。

2. 直端子接线方法

松开接线螺丝，将连接导线末端完全插入端子排中，然后拧紧螺丝，将连接导线轻轻向外拉，确认已经被夹紧。

3. 连机线压线方法

接线完成后，必须用压线夹将连机线压紧，压线夹应压在连机线的外护套线上。如右图：

4. 加长电源线

电源线加长必须使用整根电源线，不得接驳；弱电信号线加长时，接线必须错开100mm，并焊牢。

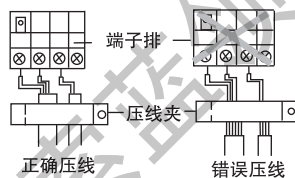

室内机接线

- 取下进风栅，打开控制箱盖。
- 接出连机线的前端。
- 按照接线方法和室内外机接线图，接好连机线。
- 按照连机线压线方法将连机线压好。
- 装好控制箱盖和进风栅。

室外机接线

- 取下接线盖。
- 按照接线方法和室内外机接线图接好连机线。
- 按照连机线压线方法将连机线压好。
- 装好接线盖。

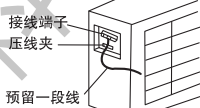

注意：

连接室内外机导线时，检查一下室内外侧接线端子上的编号和颜色，相同编号和颜色的端子用同一根线连接。

接线错误易损坏空调器的控制器，或机器不能运行。

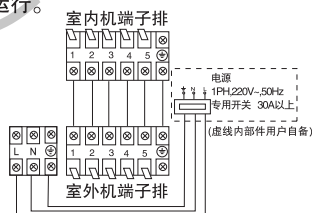

KFRd-71LW/G(ZXF)
KFRd-75LW/G(ZXF)

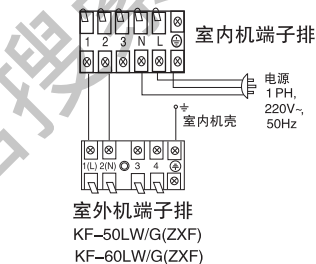

室外机端子排
KF-50LW/G(ZXF)
KF-60LW/G(ZXF)

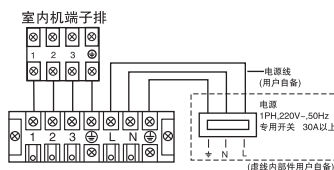

室外机端子排
KF-71LW/G(ZXF)
KF-75LW/G(ZXF)

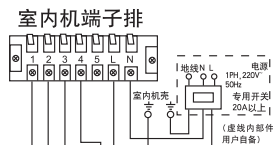

室外机端子排
KFRd-50LW/G(ZXF)
KFRd-60LW/G(ZXF)

安装程序

其它说明

注意：

- 电线必须全部使用铜芯线。连线线型号：YZW。
KF-50LW/G(ZXF) KF-60LW/G(ZXF): $3 \times 2.0 \text{ mm}^2$
KFRd-50LW/G(ZXF) KFRd-60LW/G(ZXF): $3 \times 2.0 \text{ mm}^2 + 2 \times 0.75 \text{ mm}^2$
KF-71LW/G(ZXF) KF-75LW/G(ZXF): $4 \times 0.75 \text{ mm}^2$
KFRd-71LW/G(ZXF) KFRd-75LW/G(ZXF): $3 \times 1.0 \text{ mm}^2 + 3 \times 0.75 \text{ mm}^2$
电源：1PH,220V~,50Hz, 电源从室外接入。
- 连接室内外机导线时，检查一下室内外侧接线端子上的编号和颜色，相同编号和颜色的端子用同一根线连接。
接线错误易损坏空调器的控制器，或机器不能运行。

1. 电源的配置

- 空调器必须使用专用的电源线路（KF(Rd)-50LW/G(ZXF)、KF(Rd)-60LW/G(ZXF)为20A以上，KF(Rd)-71LW/G(ZXF)、KF(Rd)-75LW/G(ZXF)为30A以上）。KF(Rd)-71LW/G(ZXF)、KF(Rd)-75LW/G(ZXF)无电源线；KF-50LW/G(ZXF)、KF-60LW/G(ZXF)有电热线和插头；KFRd-50LW/G(ZXF)、KFRd-60LW/G(ZXF)机器有电热线无插头。
请用户自备专用开关（KFRd-50LW/G(ZXF)、KFRd-60LW/G(ZXF)为20A以上，KF(Rd)-71LW/G(ZXF)、KF(Rd)-75LW/G(ZXF)为30A以上）、电热线、地线，由获得电工资格的人员按国家标准规定的布线规则进行固定布线。
- 在潮湿的地方安装空调器时，要安装漏电断路器。
- 在其它地方安装时，应尽可能安装漏电断路器。
- 电源的地线和零线必须严格分开，将零线与地线接在一起是错误的。
- 电热线参数：KF(Rd)-50LW/G(ZXF) KF(Rd)-60LW/G(ZXF)为 2.5 mm^2 以上，电热线型号RVV；KF(Rd)-71LW/G(ZXF)、KF(Rd)-75LW/G(ZXF)为 4.0 mm^2 以上，电热线型号YZW。
- 如果电源软线损坏，为避免危险，必须由制造厂或其维修部或类似的专职人员来更换。

2. 安装检查及试运转

请用户根据使用说明书来使用空调器

试运转的检查项目，在□内打上√号

- | | |
|---|--|
| <input type="checkbox"/> 管子接头是否漏气？ | <input type="checkbox"/> 控制面板显示正常吗？ |
| <input type="checkbox"/> 管子接头的隔热处理如何？ | <input type="checkbox"/> 有无噪音？ |
| <input type="checkbox"/> 室内外机电气连接是否牢固地插入接线板？ | <input type="checkbox"/> 制冷是否正常？ |
| <input type="checkbox"/> 室内外机电气连接线固定牢固吗？ | <input type="checkbox"/> 室内温度调节器工作正常吗？ |
| <input type="checkbox"/> 排水管布置正确吗？ | <input type="checkbox"/> 电源部分 |
| <input type="checkbox"/> 接地线连接牢固吗？ | L 应连接在火线上， |
| <input type="checkbox"/> 电源电压符合电气规程吗？ | N 应连接在零线上， |
| <input type="checkbox"/> 务必请安装人员进行一次试运转,并检查各项的运转情况。 | ⊕ 应连接在地线上。 |

使用保养介绍

安装完毕，服务人员应认真向用户讲解使用保养常识，并亲手示范。

管路系统图

单冷机型管路系统图

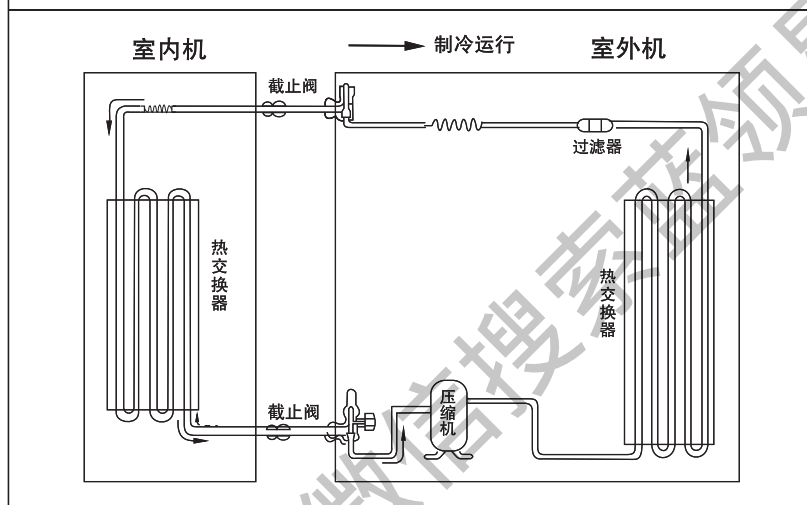

冷暖机型管路系统图

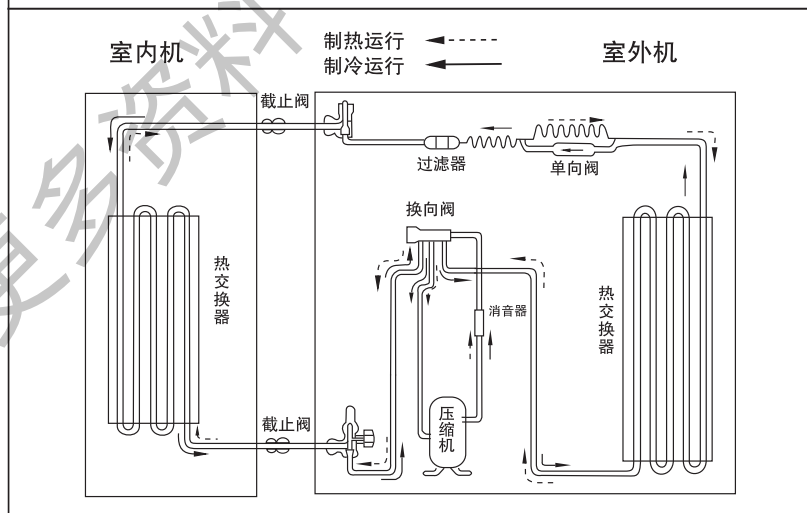

注：线路图贴于机器内部。

技术数据

性能参数:

机 型		冷暖型	单冷型
型 号		KFRd-75LW/G(ZXF)	KF-75LW/G(ZXF)
电 源		1PH,220V~,50Hz	1PH,220V~,50Hz
制 冷 运 行	制冷量(W)	7500	7500
	功 率(W)	2800	2800
	电 流(A)	12.7	12.7
	除湿量(m ³ /h)	3.0X10 ⁻³	3.0X10 ⁻³
制 热 运 行	制热量(W)	8800	-----
	功 率(W)	2900	-----
	电 流(A)	12.9	-----
电热功率 (W)		2000	-----
电热电流 (A)		9.4	-----
噪 音	室内机(dB(A))	50/48/38	50/48/38
	室外机(dB(A))	58	58
质 量	室内机(kg)	46	46
	室外机(kg)	68	66
风量(室内机)(m ³ /h)		1100	1100

注：本公司注重科技更新，参数更改后，恕不另行通知。

以上数据是在国家规定的标准工况即：制冷工况为室内干球27℃、湿球19℃，室外干球35℃、湿球24℃；制热工况为室内干球20℃、湿球15℃，室外干球7℃、湿球6℃；上表所列电压，一个标准大气压的条件下测得。随着室内外气温的变化，以上参数会有所变化。

技术数据

性能参数：

机 型	冷暖型	单冷型	冷暖型	单冷型	冷暖型	单冷型
型 号	KFRd-50LW/G(ZXF)	KF-50LW/G(ZXF)	KFRd-60LW/G(ZXF)	KF-60LW/G(ZXF)	KFRd-71LW/G(ZXF)	KF-71LW/G(ZXF)
电 源	1PH,220V~,50Hz	1PH,220V~,50Hz	1PH,220V~,50Hz	1PH,220V~,50Hz	1PH,220V~,50Hz	1PH,220V~,50Hz
制 冷 运 行	制冷量	5000W	5000W	6000W	6000W	7100W
	功 率	1850W	1850W	2300W	2300W	2600W
	电 流	8.5A	8.5A	10.8A	10.8A	11.8A
	除湿量	2.5X10 ⁻³ m ³ /h	2.5X10 ⁻³ m ³ /h	2.65X10 ⁻³ m ³ /h	2.65X10 ⁻³ m ³ /h	2.9X10 ⁻³ m ³ /h
制 热 运 行	制热量	5800W	---	6800W	---	8500W
	功 率	1800W	---	2300W	---	2630W
	电 流	8.5A	---	10.8A	---	11.9A
电热功率	1000W	---	1000W	---	2000W	---
电热电流	4.7A	---	4.7A	---	9.4A	---
噪 音	室内机	46/43/36dB(A)	46/43/36dB(A)	48/44/38dB(A)	48/44/38dB(A)	50/48/38dB(A)
	室外机	52dB(A)	52dB(A)	52dB(A)	52dB(A)	58dB(A)
质 量	室内机	40kg	40kg	46kg	46kg	46kg
	室外机	40kg	37kg	56kg	54kg	65kg
风量(室内机)	780m ³ /h	780m ³ /h	900m ³ /h	900m ³ /h	1100m ³ /h	1100m ³ /h

注：本公司注重科技更新，参数更改后，恕不另行通知。

以上数据是在国家规定的标准工况即：制冷工况为室内干球27℃、湿球19℃，室外干球35℃、湿球24℃；制热工况为室内干球20℃、湿球15℃，室外干球7℃、湿球6℃；上表所列电压，一个标准大气压的条件下测得。随着室内外气温的变化，以上参数会有所变化。

空调器运行操作范围

制 冷 除 湿	室 内 侧	最 高	干球： 32℃	湿球： 23℃
		最 低	干球： 18℃	湿球： 14℃
	室 外 侧	最 高	干球： 43℃	湿球： 26℃
		最 低	干球： 18℃	
制 热	室 内 侧	最 高	干球： 27℃	
		最 低	干球： 15℃	
	室 外 侧	最 高	干球： 24℃	湿球： 18℃
		最 低	干球： -7℃	湿球： -8℃

注：在以上条件下使用，临近制冷最高温度时，制冷效果会有所下降(可采用遮阳措施避免阳光直射);临近制热最低温度时，制热效果会有所下降。



真诚到永远

执行标准编号：GB/T 7725-1996

海尔集团

青岛海尔空调器有限总公司

地址：青岛市海尔路海尔工业园

服务电话：(0532) 8939999

传真：(0532) 7637513

邮编：266100

网址：<http://www.haier.com>

E-mail地址：aircon@haier.com

各地售后服务分中心：请参阅保修证，拨打当地售后服务电话

版次：04

专用号：0010509186

VC532236