

# 使用安装说明书

AIR CONDITIONER OPERATING AND INSTALLATION INSTRUCTIONS

## 分体落地式房间空调器

50UM1系列

71UM1系列

感谢您购买广东科龙空调器有限公司的产品，请在使用前仔细阅读本使用安装说明书，并妥善保管。

本使用安装说明书由广东科龙空调器有限公司出版，并非质量保证书，对印刷错误的更正，所述信息谬误的勘误，以及产品的改进，均由广东科龙空调器有限公司随时作出解释，恕不预先通知，修正内容将编入再版使用安装说明书中。

本空调器符合GB/T7725-2004《房间空气调节器》。

广东科龙空调器有限公司

GUANGDONG KELON AIR CONDITIONER CO., LTD.

## 安装事项

1. 注意
  - A. 用户购机后，请务必与就近的我公司特许服务网点（以下简称“特许点”）联系安装事宜，切不可自行安装或另请他人安装（不含窗机），以免发生意外或造成空调器损坏。
  - B. 非“特许点”安装的空调器，本公司将不负责免费维修。
2. 准备
  - A. 请用户按照本使用安装说明书介绍的性能参数，安装好空调器运行所需的电源线、保险盒、插座等。
  - B. 空调器安装位置一般由用户选定。若安装人员认为该位置不利于空调器运行，请用户配合安装人员更换安装位置，使空调器达到最佳运行状态。
  - C. 空调器的支承铁架由用户自备。若用户需要“特许点”提供的空调器支承铁架时，请与“特许点”联系。
  - D. 分体式空调器随机配有一套室内、外机连接管，若需加长连接管，请于“特许点”购买。
3. 预约  
用户购机后，可以电话、书信或亲临等方式与就近的“特许点”联系，就安装时间、支承铁架、加长连接管等事宜预约登记。一般情况下，“特许点”上门安装时间：旺季为购机后24小时内，淡季为购机后12小时内；若遇特殊情况，“特许点”将与用户共同协商。
4. 试机  
空调器安装完成后，请按照本使用安装说明书中介绍的方法试机运转。
5. 填单  
空调器安装调试完毕，必须经用户确认运转正常后，安装人员方可填写“安装确认单”，请您核实“安装确认单”的内容，在相关栏内填写意见并签名确认，以保障您的合法权益。
6. 费用
  - A. 本公司生产的各品牌空调器均实行为用户免费安装、调试（不含窗机），并提供安装附件。
  - B. 若用户需要“特许点”提供的空调器支承铁架时，费用由用户承担。
  - C. 分体机的连接管若需加长，其加长部分费用由用户承担。具体费用请咨询当地顾客服务中心。
  - D. 已安装的各品牌空调器，用户要求更换位置重新安装时，其移机费用按本公司的安装收费标准统一计费，该费用由用户承担。

## 保修卡使用说明

1. 科龙公司各品牌空调器保修卡随每台产品附带，由用户妥善保存，连同购货发票作为该产品免费保修凭证。
2. 本空调器从开出发票起，在正常使用条件下，整机包修六年，压缩机包修六年，遥控器包修一年；在保修期内未私自拆修而发生故障，经本公司或“特许点”鉴定，可凭本卡和购货发票免费修理或更换零部件，但由于运输、保管不当，电源电压不符合规定，未按使用安装说明书的方法操作使用，或其他不可抗力造成损坏的，则不在保修范围内。
3. 如本公司尚未在贵地区开设“特许点”，敬请用户先将科龙各品牌空调器详细的故障现象，空调器的编号，保修卡和购货发票的复印件，以及用户的详细地址等函告或电话通知本公司驻当地的顾客服务中心，本公司将委托附近的“特许点”给予检修。
4. 保修期满后或保修范围以外的科龙各品牌空调器均以优惠价检修。
5. 用户来函，请用正楷字体写清楚姓名、地址、邮编，以免贻误时间。
6. 敬请用户认真填写保修卡各项内容，以保障您的合法权益。
7. 遇有故障需维修，每一次填写一联，撕下作维修凭证。
8. 如保修卡上A、B、C、D、E联已使用完毕，用户可来信将姓名、地址、产品型号、机号、购买日期等事项通知本公司顾客服务部，可补发新保修卡。

# 目 录

## 使用和维护说明

使用须知 .....	3
部件介绍 .....	6
主机操作显示 .....	7
遥控器及操作方法 .....	8
维护保养 .....	9
遥控器电池的更换 .....	9
故障分析 .....	10
技术参数 .....	11

## 安装及售后服务

装箱单 .....	12
室内外机安装图 .....	13
室内外机接线图 .....	14
注意事项 .....	15
顾客服务中心联络册 .....	附1
保修卡 .....	附2
安装确认单（第一联） .....	附3
安装确认单（第二联） .....	附4
安装确认单（第三联） .....	附5
安装服务监督卡 .....	附6
维修记录卡 .....	附7

❓ 带\* 的功能仅限于冷暖机型使用。

❓ 带\*\* 的功能仅限于带电加热的冷暖机型使用。

# 使用和维护说明

## 使用须知

### 空调器不能运转的温度条件

在下表的温度范围内空调器保护装置可能会动作，出现不能运转的情况。

制热*运转	室外气温>24℃
	室外气温<-7℃
	室温>27℃
制冷运转	室外气温>43℃
	室温<21℃
除湿运转	室温<18℃

### 机内保护装置特点

下面的情况，机内保护装置进行工作

- 停止运转之后立刻再运转时，或运转之中进行模式转换时，需等3分钟后空调器压缩机才重新运转。

### 注意检查

空调器每使用半年后，就要对其进行检查，注意有无下列异常情况：

- 电源线或插头异常发热，有烧焦气味。
- 运转中有异常声音，或振动严重。
- 室内机漏水。
- 金属外壳带电。
- 其它异常或故障。

有上述情况出现时要停止使用该空调器，为防止事故发生，务必请顾客服务中心检查。

### 制热\*运转的特点

#### 预热

在制热运转开始时，室内机有2-5分钟的预热期，预热期过后才有暖风吹出。

在制热模式下，当室温较低时，电加热\*\*功能会自动启动。

#### 除霜

制热过程中当室外机结霜时，为提高制热效果，空调器将进行自动除霜运转。除霜时室内机风扇与室外机风扇停止，除霜结束后自动恢复到制热运转。

(如果户外温度很低，空调器很难使房间暖起来时，建议与其它采暖器具一起使用。)

# 使用和维护说明

为了您安全地使用空调器，本使用安装说明书采用了各种各样的图画来进行说明，请在使用前仔细阅读。

空调器必须确保正确、可靠的接地。用户提供的电源一定要按国家用电安全规定进行接地，自来水管、煤气管等不能作为接地导体，否则可能会造成安全事故。

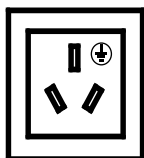

电源开关应设在儿童不能触及的地方，防止儿童玩弄电源开关发生危险。



在雷雨天气必须停止使用空调，并切断电源开关，否则闪电可能损坏空调器。

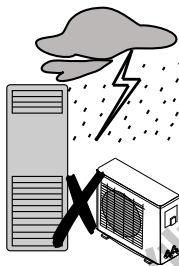

禁止在放置或使用挥发性、腐蚀性化学制品的环境中使用空调器，否则可能导致火灾。



若发现异常情况如异常噪声、气味、烟雾、温度升高、漏电等现象，请立即切断电源开关，然后与当地经销商或当地服务网点联系。处于异常状态连续运转，可能会导致触电和火灾等严重事故。

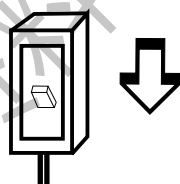

不要用湿手按操作键。室内机器盒必须密封好，否则可能导致意外或火灾。



正常运行过程中，不要通过强行拔掉电源插头来停止运转，否则易引起触电及火灾，长期不使用空调器，请按下插头或切断电源开关。

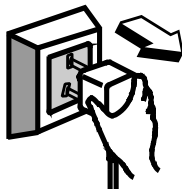

电源线不要打结、拉伸、加压重物、高温加热，否则会引起电源线破损。使用破损的电源线，可能导致触电和火灾。

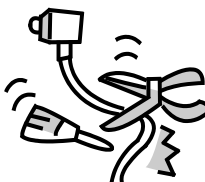

## 使用和维护说明

不要任意加长电源线，插座不要与其它电器共用，禁止自行更换自行更换电源线，以免引起火灾。



不要自己修理或移动空调器，否则可能会因失误引起触电。



禁止拆下室外机的出风口网罩，风扇旋转时，不要将木棒等异物插入出风口内，否则高速运转的风扇会造成人身伤害。

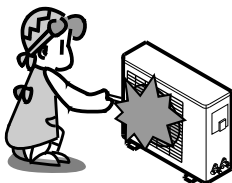

不要在室外机上放置物件。切勿让儿童玩弄空调器，否则可能引发危险。

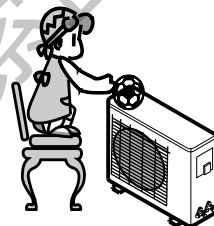

不要在空调器出风能吹及的地方放置燃烧器具。

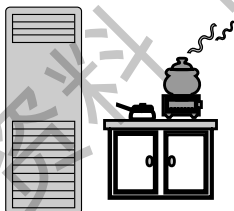

室外机附近不要堆放杂物以免影响通风。

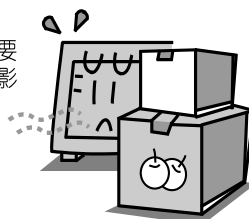

适当设置温度，以得到舒适的环境，应避免过热或过冷；使用风向调节，使风均匀吹向房间各处，冷风或热风长期直接吹向皮肤，不利于身体健康。



使用空调器时，请关闭门窗，以提高制冷和制热效果。在制冷运行中，应使用窗帘阻挡阳光直射室内，否则制冷效果会降低。

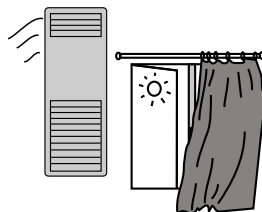

# 使用和维护说明

## 部件介绍

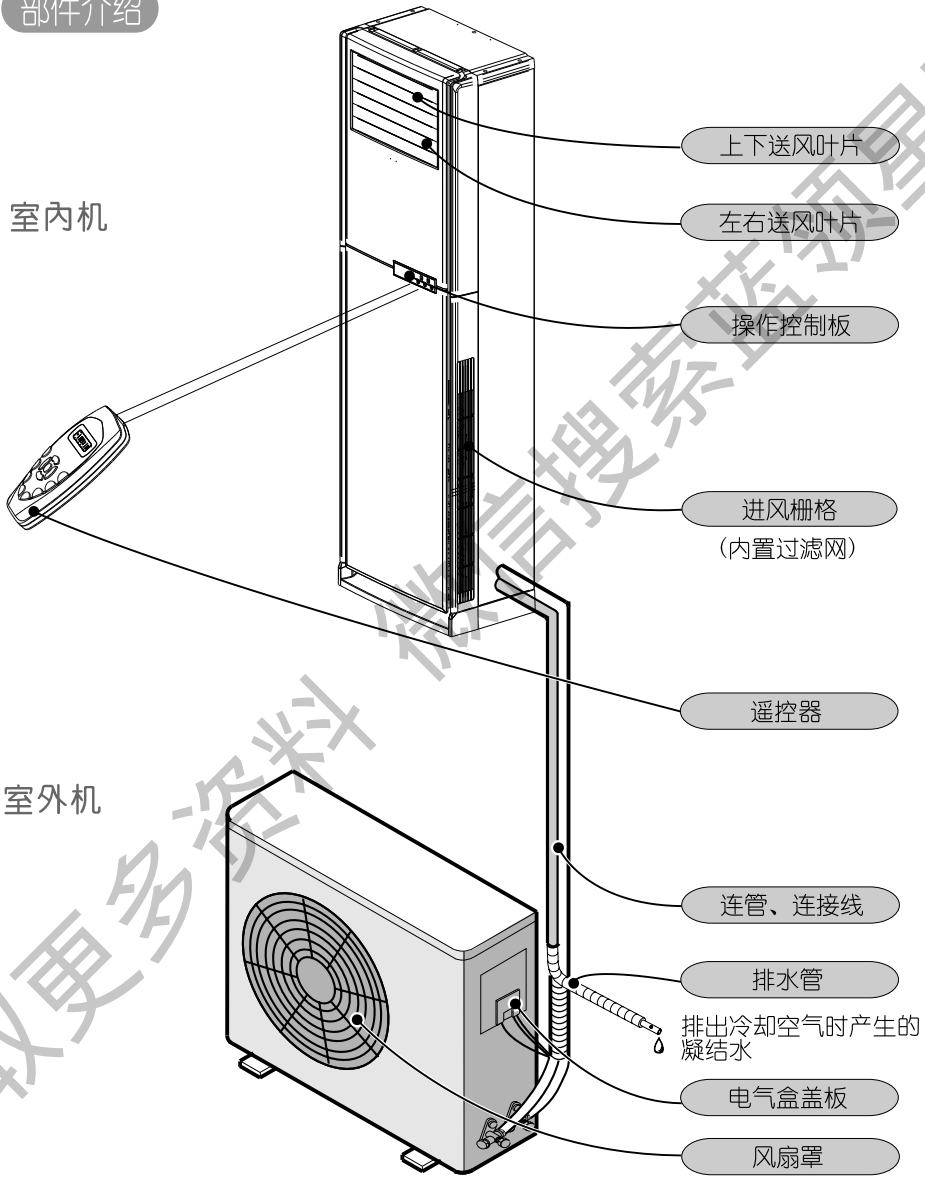

✎ 上图所示仅为空调器的结构示意图,这一外观也许和您选择的空调器外观不完全一致。

# 使用和维护说明

## 主机操作显示

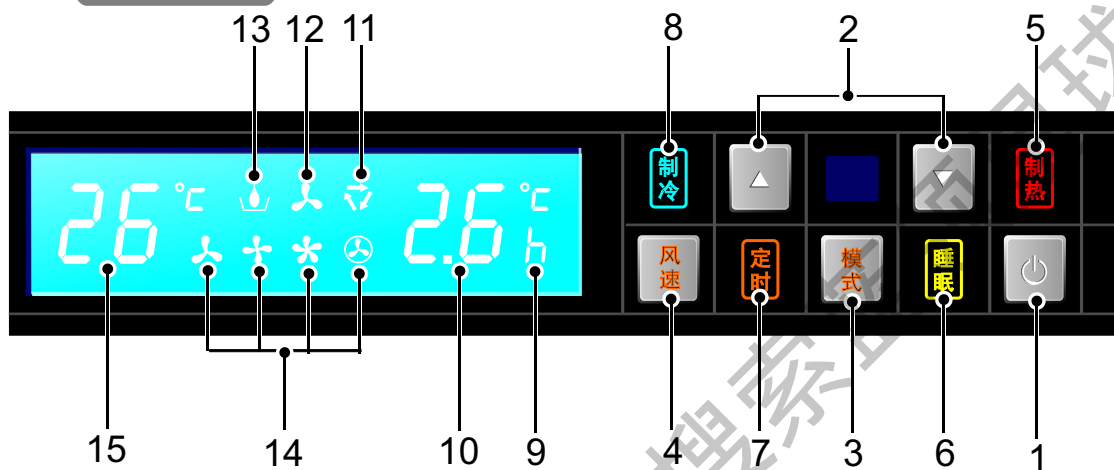

### ● 按键操作

- 1.开/关按键：停止时按下此键，空调器运转；运转时按下此键，空调器停止。
- 2.温度按键：用于调节房间设定温度。在制冷、制热\*模式下，设定温度在18℃~32℃间任意调节。
- 3.模式按键：连续按模式键，运行方式依次按“自动→制冷→除湿→送风→制热\*”方式循环变化。
- 4.风速按键：连续按此键，风速模式依次按“自动风→强风→弱风→微风”方式循环变化。在除湿模式下，按此键无效；在送风模式下，没有自动风状态。  
注：主机风速按键对应于遥控器的风量按键

### ● 显示内容

- 5.制热模式显示。
- 6.睡眠模式显示。
- 7.定时功能显示。
- 8.制冷模式显示。
- 9.定时状态显示。
- 10.设定温度显示或定时时间显示。
- 11.自动模式显示。
- 12.送风模式显示。
- 13.除湿模式显示。
- 14.风速状态显示
- 15.环境温度显示



# 使用和维护说明

## 遥控器及操作方法

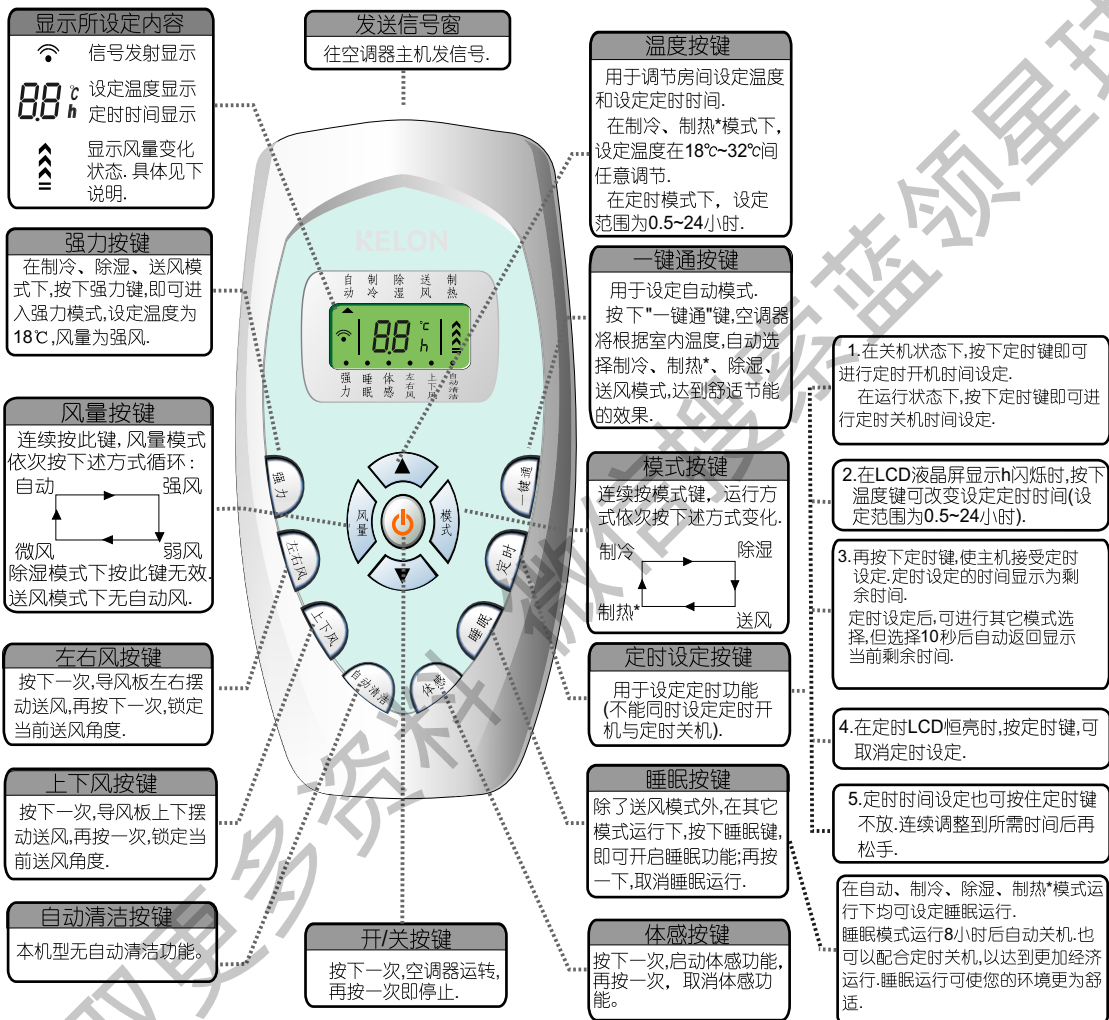

1. 遥控器正确装入电池后,液晶屏幕显示全部字符,然后自动设为冷感型遥控器。单冷机型不执行遥控器在制热模式下的任何操作。
2. 即使空调器在停止状态,遥控器显示部分也一直有显示。
3. 在强力运行模式下,按下除上下风键、左右风键、定时键、自动清洁键、体感键外的任何一个键,立即退出强力模式,返回原设定状态。
4. 在一键通、制热\*模式下,按下“强力”键无效。在强力运行模式下,“一键通”键无效。
5. 风量状态显示:
  - ▲ 自动
  - ▲▲ 强风
  - ▲▲▲ 弱风
  - ▲▲▲▲ 微风

上图所示仅为遥控器的示意图,这一外观也许与空调器所配的遥控器外观不完全一致。

# 使用和维护说明

## 维护保养

### 室内机的维护保养

- 1** 清洁空调前请务必拔下插头或切断电源，然后再拆下面板。  

停机后拔出
- 2** 用软布干擦。  
很脏时用40℃以下的温水擦拭。  

拧干再擦
- 3** 禁止用液体清洗剂、液化清洁剂、抛光粉等物质擦拭空调器，否则会损坏机身塑料，严重时可能会引发电击或火灾。  

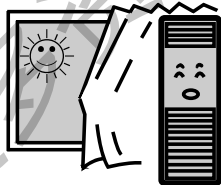
- 4** 不要洒水。  
绝对不要向室内机洒水。  

有可能触电
- 5** 内部干燥。  
在晴天以送风方式运转空调器半天左右，使空调器内部干燥。  

### 室内机空气过滤网的清洗

- 1** 断开电源，拆下空气过滤网，操作方法如下：
  - 抓住进风栅格上部两边，稍用力向前拉出，然后倾斜到勾绳能拉住为止，注意不可太用力。抓住空气过滤网将其拉出。

❑ 为避免危险，室内机进风栅格拆装必须由专业人员进行。
- 2** 安全拉绳的安装方法。
  - 按照图示方向将螺钉穿过拉绳金属环后拧入下面板座上的螺钉柱。

❑ 为安全起见，安全拉绳必须安装。
- 3** 清扫空气过滤网。  
可用软布擦拭干净，或轻轻地拍打，或用吸尘器进行清扫。很脏时，可用溶有中性洗涤剂的温开水或水清洗，在阴凉地方晾干。  

- 4** 装上空气过滤网。
  - ❑ 在包装中配置的过滤网为带健康功能的滤网，在安装空调器时可选择装配在空气过滤网上，清扫时拆卸下来用软布擦拭干净，或轻轻地拍打进行清扫，不能用水或洗涤剂等进行清洗。

❑ 当室内机运转大约300小时，请清扫空气过滤网。  
照原样装上

## 遥控器电池的更换

1. 按箭头的方向将盖子下拉。
2. 按正负极将电池装好。
3. 向上滑动，盖上遥控器后盖。



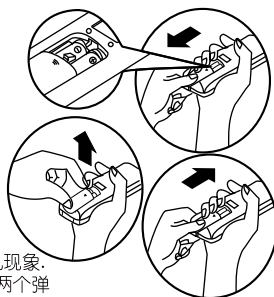





- ❑ A. 遥控器使用两节7#干电池，请不要把新旧电池，种类不同的电池混用。
- B. 不要使用电力不足或已经过期的电池，防止因启动电力不足导致遥控器死机现象。出现遥控器死机时，请打开遥控器的电池盖，使用金属物体直接将遥控器的两个弹簧电极短路放电，然后再将电力充足的新电池装入即可重新启动遥控器。
- C. 长期不用时，请把电池取出来，防止漏液引起故障。

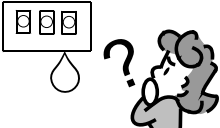

# 使用和维护说明

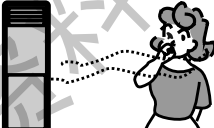
## 故障分析

下列现象可能不是故障,因此在联系维修之前,请先自行检查一次,以节省您的时间和费用.

"故障"现象	"故障"分析
空调器不运转 	<ul style="list-style-type: none"> <li>● 电流保护器,保险丝是否断了?</li> <li>● 电源是否脱落?</li> <li>● 遥控器的电池是否没电?</li> <li>● 漏电开关是否断开?</li> <li>● 空调器保护装置是否动作?</li> </ul>
空调器出风不凉 空调器出风不热* 	<ul style="list-style-type: none"> <li>● 空气过滤网是否脏?</li> <li>● 室内、室外机的排风口是否堵塞?</li> <li>● 设定温度是否适当?</li> </ul>
空调器操作失灵 	<ul style="list-style-type: none"> <li>● 在使用中受到很强的干扰(如过大的静电,放电现象,电源电压异常等),导致操作时有异常现象发生,此时,要切断电源开关,2-3秒后再合上,重新进行操作.</li> </ul>
空调器不能马上运转 	<ul style="list-style-type: none"> <li>● 在运转中进行模式转换时,会出现不能马上运转的情况,需等待3分钟,压缩机才能起动.</li> </ul>
空调器吹出风有异味 	<ul style="list-style-type: none"> <li>● 是因为空调器在调节空气时,吸进家具和香烟等异味,再吹出来的结果.</li> </ul>
空调器有流水声音 	<ul style="list-style-type: none"> <li>● 是空调器内的制冷剂流动声音,并非故障.</li> </ul>
空调器发出"噼啞"的声音 	<ul style="list-style-type: none"> <li>● 是由于温度变化,导致面板等零部件膨胀、收缩引起的摩擦声音,并非故障.</li> </ul>
空调器吹出雾来 	<ul style="list-style-type: none"> <li>● 由于制冷,除湿运转中吹出来的冷风使房间的水蒸气凝结成雾的缘故,并非故障.</li> <li>● 在室内环境太潮湿时,长时间制冷或除湿运行可能会使出风口附近有露珠滴下来.</li> </ul>

### 技术参数

性能参数		产品型号 (系列)	KFR-50LW/U1M1	KF-50LW/U1M1	KFR-71LW/U1M1	KF-71LW/U1M1
电 源	电压 (电压范围)(V)		220 (198-242)			
	相/频率(Ph/Hz)		1/50			
额定制冷量(W)		5000	5000	7120	7120	
额定热泵制热量/ 额定电热量(W)		5800/1500	—	7700/1900	—	
额定输入 功率(W)	制冷	1880	1880	2750	2750	
	热泵制热*/ 电热**	1810/1500	—	2480/1900	—	
额定输入 电流(A)	制冷	8.8	8.8	13.1	13.1	
	热泵制热*/ 电热**	8.5/6.8	—	11.8/8.6	—	
室外侧防水等级			IPX4			
能效等级			5			
外形尺寸 宽×高×深 (mm×mm×mm)	室内机	520×1718×318				
	室外机	760×540×255				
质量 (kg)	室内机	39	39	43	43	
	室外机	42	38	60	58	





■ 上述参数是在a.c.220V~/50Hz电源,在国标GB/T7725-2004规定的工况下测得。  
上述参数若设计更改恕不另行通知,请以主铭牌标注值为准。







## 安装及售后服务

本公司遵循“用户至上”的服务宗旨,免费为广大用户安装空调器,请用户与本公司当地的特约或委托安装维修服务部联系,他们将会尽快为您安装,用户切不可自行或请他人安装,那样可能造成损坏或危险.请用户注意,若非本公司指定单位安装的空调器,本公司将不负责免费保修.

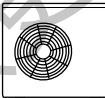
### 装箱单

装箱位置	室内机包装							
形状名称	室内机 	使用安装说明书 	遥控器 	电源线 	电源连线 	除霜连线 		
数量	1	1	1	1	1	1		

装箱位置	室内机包装							
形状名称	控制连线 	排水嘴 	橡胶垫 	过滤网及网架 	安全拉绳螺钉 			
数量	1	1	1	1	2			

装箱位置	室外机包装							
形状名称	室外机 	连接管组件 	排水管 	接头保温管 	包扎胶带 	密封胶泥 	附属螺钉组件 	
数量	1	2	1	2	1	1	1	

1. 遥控器仅单相机型才有。
2. 控制连线、排水嘴及橡胶垫仅冷暖机型才有。
3. 开箱时请确认装箱单上各部件是否齐全,上面所示部件仅为示意,可能和您所选机型的附件外观不尽一致。
4. 单冷机型及50冷暖机型无除霜连线。

# 安装及售后服务

## 室内外机安装图

最佳安装位置

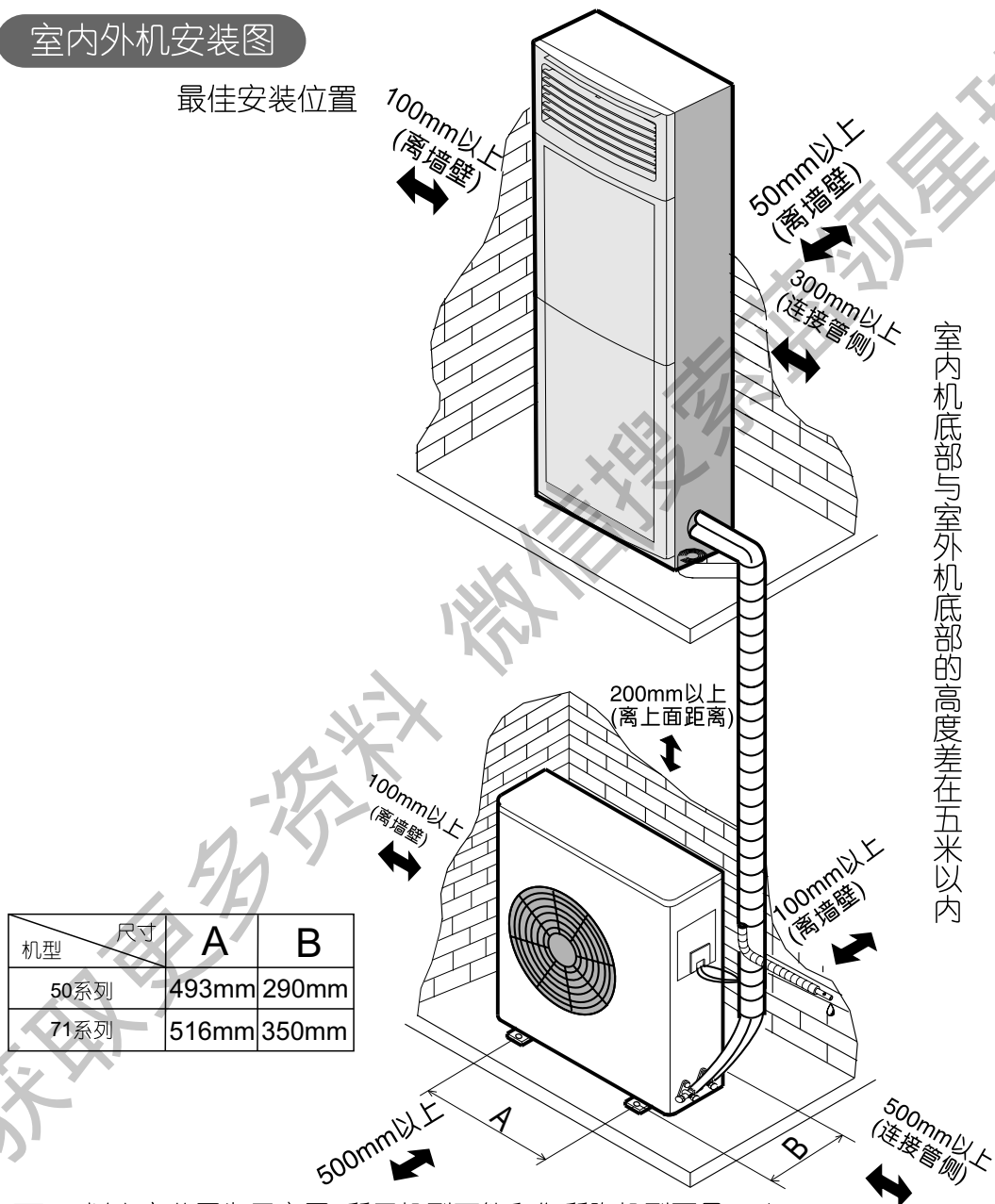

1. 以上安装图为示意图, 所示机型可能和您所购机型不尽一致.
2. 在图示标注尺寸范围内不得放置任何可燃物及火源.

# 安装及售后服务

## 室内外机接线图

电源连线、控制连线、电源线的连接：

KF-50LW/UM1

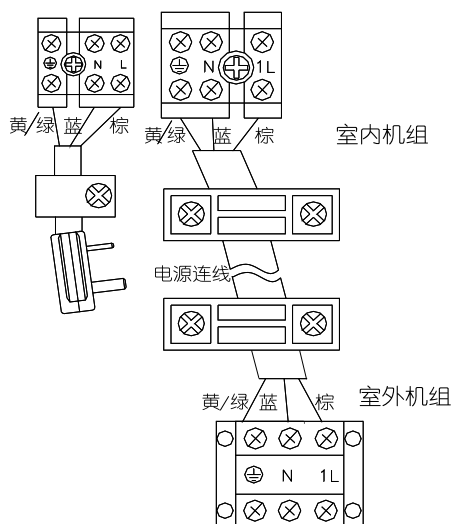

KFR-50LW/UM1

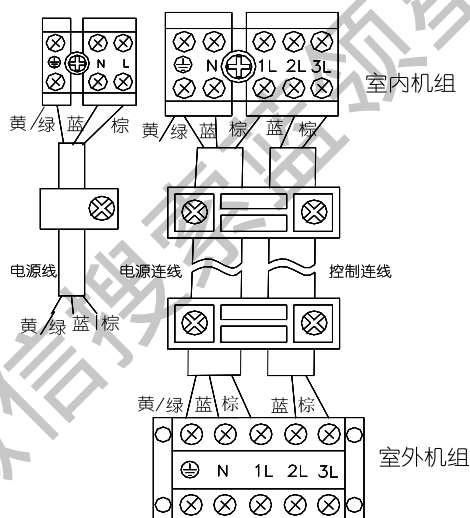

KF-71LW/UM1

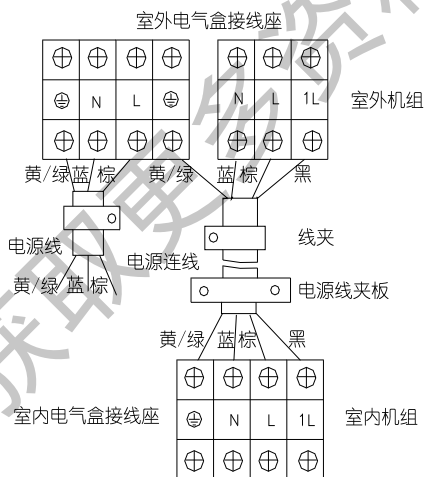

KFR-71LW/UM1

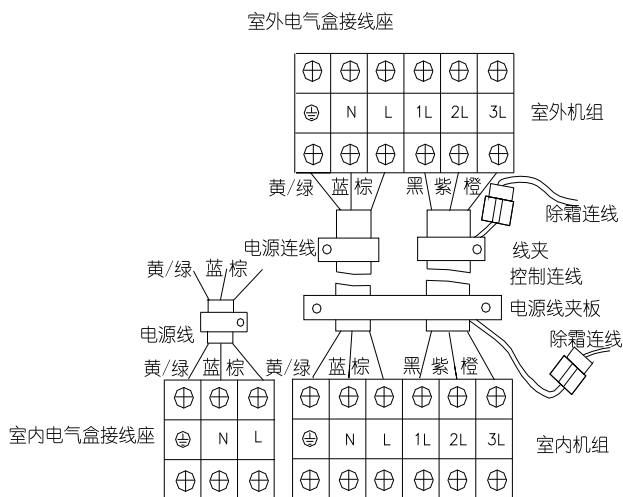

# 安装及售后服务

## 注意事项

严禁用户自行安装空调器！安装时请委托当地经销商或本公司顾客服务中心安排具备空调安装上岗证的专业人员进行空调安装。

- 1、请专业的安装人员在安装前认真阅读本《使用安装说明书》。
- 2、空调器需拆下移动时，请与本公司驻当地顾客服务中心联系。
- 3、安装之前必须先检查用户的用电环境，若存在严重的安全隐患，应向用户说明，由用户请专业人员消除该安全隐患后，方可进行空调的安装。
- 4、用户电源线路上应具备有效安全的接地措施，接地线严禁接在自来水管、煤气管道、电源零线和避雷线路上，否则应向用户说明，由用户请专业人员消除该安全隐患后，方可进行空调的安装。
- 5、请务必按照国家布线规则进行安装，连接到用户的固定布线电路中必须配有漏电保护器和总开关，保险丝不能用铜丝等代替，应根据这条线路上最大的空调器最大电流1.5~3倍加上其余电器最大电流的总和来选择合适的保险丝。
- 6、请务必保证空调器的使用电源电压波动范围应在±10%以内。
- 7、请务必使用专用线路，严禁与其它电器共用一条线路，配电布线必须符合以下要求：

电缆截面积(线径)、开关(插座)及保险丝规格与负载电流对照表

空调器专用配电电路			用户电源总线配电电路		
空调最大电流(A)	导线截面积(mm <sup>2</sup> )	插座或开关的保险丝规格(A)	总线最大电流X(1.5~3倍)(A)	总线截面积(mm <sup>2</sup> )	开关/保险丝规格(A)
≤10	1或1.5	16/16	≤16	1.5~4	32/25
≤16	1.5或2.5	32/25	≤25	2.5~4	63/50
≤25	2.5或4	63/50	≤32	4~10	63/50
≤32	4或6	63/50	≤40	6~16	100/80
			≤63	10~25	125/125

- 8、严禁使用中间有接头的电线或使用延长电线，严禁接入其它负载。
- 9、接线错误会造成某些电器零件发生故障，请务必按本说明书及电路图铭牌的要求进行连接操作，不得随意更改内部布线。
- 10、务必使用指定电缆线连接室内机和室外机；严禁自行加长或剪短，过长的电缆线应圆滑整理好，严禁缠绕成圆圈。
- 11、本系列室内机控制器所采用的熔断器型号为：50T，额定参数为：T5A 250V，电热管熔断器要求为：250V，10A以上121°C。电加热的电压、电流、功率见性能参数表；整机没有熔断器，请用户在提供电源时，根据性能参数中最恶劣工况的输入功率，配备熔断器或其他过流保护装置。
- 12、本系列空调器在外部静压为0.8~1.05倍标准大气压下能安全使用。
- 13、本说明书介绍的系列产品所注入的制冷剂量均按配用的连管设计，如连管超过配用长度，则加长的部分需按0.03Kg/米追加制冷剂R22，最大容许连管长度15米。
- 14、带电加热的冷暖机型产品，电加热安装在蒸发器端板上。



## 安装及售后服务

- 15、空调安装完成后，请试机运行，并必须在此过程中进行以下电气安全检查：
  - 1)、接地检查：通过视检和使用有效或专用接地测量仪器如接地电阻仪等，检查空调器接地和用户电源接地的接地电阻符合国家标准要求，确保接地措施的安全可靠性。
  - 2)、漏电检查：空调安装完成后试运行过程中，安装人员可用测电笔或万用表等仪器对空调外壳上可能漏电部位进行测试，若发现漏电现象应立即停机，切断所有电源后再排查漏电原因，解决漏电问题后将空调通电试运行并重新进行所有漏电检查，直到确保空调器可以安全、正常运行。
  - 3)、绝缘电阻检查：空调器室内机、室外机完成安装后，必须进行绝缘电阻检查，确保绝缘电阻符合国家相关标准要求。
- 16、严禁自行更换电源线，如电源线损坏，必须从其制造厂或本公司顾客服务中心购买专用组件来更换。
- 17、为避免危险，任何零部件的损坏维修或更换，必须有我公司或所属维修部或类似的专职人员进行更换。
- 18、如果不使用或维修空调器时，请务必切断连接空调器的所有电源。

# 安装及售后服务

## 顾客服务中心联络册

城市	区号	服务热线	传真	地址	邮编
广州	020	34293990	34297492	广东省广州市海珠区海联路45号二楼	510230
武汉	027	83738100	59418904	湖北省武汉市汉口崇仁路168号A座	430030
长沙	0731	51591100	5146935	湖南省长沙市城南西路139号	410002
南宁	0771	5626528 5626958	5634909	广西南宁市民主路8号斯壮大厦15楼	530023
海口	0898	68559771	68555771	海南省海口市国贸大道36号嘉陵大厦20楼B6室	570125
顺德	0757	26382938	26383546	广东省佛山市顺德区容桂街道办西巷南路1号	528303
成都	028	85230245 85230246	85226296	四川省成都市棕楠小区盛隆街9号中日友好会馆503室	610041
重庆	023	67751100	67754660	重庆市江北区建新东路31号附9号	400020
昆明	0871	31411100	3140215	云南省昆明市人民中路22号长春花园17楼D座	650021
贵阳	0851	86611100	8612445	贵州省贵阳市南明区护国路2号中大厦A座12楼	550002
郑州	0371	65941100	65978380	河南省郑州市经五路32号附1号	450003
西安	029	82683116	82361035	陕西省西安市东开发区火炬路13号一楼	710043
太原	0351	5627980	5627981	山西省太原市南内环东街3号维科35大厦8A层	030012
乌鲁木齐	0991	87511100	8736534	新疆乌鲁木齐市新医路1号惠源大厦710室	830000
兰州	0931	8626917	4561819	甘肃省兰州市定西路281号	730000
北京	010	82701528 82701529	82701561- 1045	北京市海淀区上地创业路8号群英科技园5号楼4层	100085
天津	022	26231100	26234205	天津市河北区中山路290号万科中心大厦B座1202室	300113
济南	0531	88601100	87929467	济南市经四路288号恒昌大厦5楼506室	250001
石家庄	0311	85899641 85899642	85899646	河北石家庄市槐中中路宾南花园B座201室	050021
沈阳	024	22951100	22932849	辽宁省沈阳市沈河区奉天街193号	110014
哈尔滨	0451	84651100	84699076	黑龙江省哈尔滨市道里区高谊街81号	150018
长春	0431	5650960	5650720	吉林省长春市清华路9号少儿图书馆四楼407室	130000
呼和浩特	0471	6915339	6915356	内蒙古呼和浩特市新华大街战备路南口金沙大厦四楼406号	010050
上海	021	65367997	65614021	上海市中山北一路707号	200083
南京	025	86524100	86554552	江苏省南京市五台山1-6号六楼	210029
扬州	0514	7708050	7708051	江苏扬州市鸿扬路9号	310014
杭州	0571	85394300	85399251	浙江省杭州市朝晖路209号中山花园风荷苑16楼C座	310014
宁波	0574	87881766	87851164	浙江省宁波市江东区桑田路815号华商经贸大楼3楼	315000
南昌	0791	6847117 6847006	6847059	江西省南昌市豫章路1号8栋二楼西	330006
福州	0591	87824333	87824333	福建省福州市北环西路392号左海科技大厦二楼	350003
合肥	0551	5622615 5623618	5622021	安徽省合肥市明光路435号市政大厦五楼	230041

# 安装及售后服务

## 保修卡

A. 直接用户姓名: _____	室内机编号: _____	<input type="text"/>
购买日期: _____	(出厂前填写)	
用户详细地址: _____	室外机编号: _____	<input type="text"/>
_____	(安装时填写)	
电话: _____	窗机编号: _____	<input type="text"/>

B. 直接用户姓名: _____	室内机编号: _____	<input type="text"/>
购买日期: _____	(出厂前填写)	
用户详细地址: _____	室外机编号: _____	<input type="text"/>
_____	(安装时填写)	
电话: _____	窗机编号: _____	<input type="text"/>

C. 直接用户姓名: _____	室内机编号: _____	<input type="text"/>
购买日期: _____	(出厂前填写)	
用户详细地址: _____	室外机编号: _____	<input type="text"/>
_____	(安装时填写)	
电话: _____	窗机编号: _____	<input type="text"/>

D. 直接用户姓名: _____	室内机编号: _____	<input type="text"/>
购买日期: _____	(出厂前填写)	
用户详细地址: _____	室外机编号: _____	<input type="text"/>
_____	(安装时填写)	
电话: _____	窗机编号: _____	<input type="text"/>

E. 直接用户姓名: _____	室内机编号: _____	<input type="text"/>
购买日期: _____	(出厂前填写)	
用户详细地址: _____	室外机编号: _____	<input type="text"/>
_____	(安装时填写)	
电话: _____	窗机编号: _____	<input type="text"/>

注:产品若需维修时, 请将上面保修卡按顺序撕下, 贴在维修用户确认单上, 每维修一次撕贴一张。若一个月内出现同一故障多次维修, 请勿再撕以上保修卡。为了保障您的合法权益, 请用户亲自填写保修卡上的每一栏。

**KELON**

# 广东科龙空调器有限公司 空调器安装确认单

全程  
无忧

用户档案	姓名		联系电话		
	详细地址				
				邮编	
	销售单位		安装机型		
	发票号码		购买日期		
报装日期		安装日期			
出厂记录	质检员工号				
安装人员填写	1.工作电压 ( ) V	4.系统低压压力 ( ) kgf/cm <sup>2</sup>		第一联	
	2.工作电流 ( ) A	5.室内温度( ) °C			
	3.出风口温度 ( ) °C	6.室外温度( ) °C			
	室外机条形码	请在此处贴条形码			结算联
	室内机条形码	请在此处贴条形码			
	安装费	备注栏			
	安装单位编码:	安装人员编码:			
	安装单位电话:	安装工签名:			
	安装单位盖章:	用户签名:			

广东科龙空调器有限公司

(此联返公司结算用, 单位用户请盖公章)

全国统一服务热线: 4006-365-365

<http://www.kelon.com>

**KELON**

# 广东科龙空调器有限公司 空调器安装确认单

全程  
无忧

用户档案	姓名		联系电话	
	详细地址			
				邮编
	销售单位		安装机型	
	发票号码		购买日期	
报装日期		安装日期		
出厂记录	质检员工号			
安装人员填写	1.工作电压 ( ) V	4.系统低压压力 ( ) kgf/cm <sup>2</sup>		第二联 安装单位联
	2.工作电流 ( ) A	5.室内温度( ) °C		
	3.出风口温度 ( ) °C	6.室外温度( ) °C		
	室外机条形码	请在此处填写条形码		
	室内机条形码	请在此处填写条形码		
	安装费	备注栏		
	安装单位编码:	安装人员编码:		
	安装单位电话:	安装工签名:		
	安装单位盖章:	用户签名:		

广东科龙空调器有限公司

(此联留安装单位存档,单位用户请盖公章)

全国统一服务热线: 4006-365-365

<http://www.kelon.com>

# KELON

## 广东科龙空调器有限公司 空调器安装确认单

全程  
无忧

用户档案	姓名		联系电话	
	详细地址			
				邮编
	销售单位		安装机型	
	发票号码		购买日期	
报装日期		安装日期		
出厂记录	质检员工号			
安装人员填写	1.工作电压 ( ) V	4.系统低压压力 ( ) kgf/cm <sup>2</sup>		
	2.工作电流 ( ) A	5.室内温度( ) °C		
	3.出风口温度 ( ) °C	6.室外温度( ) °C		
	室外机条形码	请在此处填写条形码		
	室内机条形码	请在此处填写条形码		
	安装费	备注栏		
	安装单位编码:			安装人员编码:
	安装单位电话:			安装工签名:
安装单位盖章:			用户签名:	

第三联

保修联

广东科龙空调器有限公司

(此联留用户存作保修用, 单位用户请盖公章)

全国统一服务热线: 4006-365-365

<http://www.kelon.com>

	内 容	是	否	用 户 意 见
用户填写	总体服务是否满意			
	安装质量是否满意			
	是否及时上门服务：2小时内（ ）4小时内（ ） 8小时内（ ）12小时内（ ）24小时内（ ） 24小时以上（ ）			
	服务态度是否满意			
	是否穿工作服穿鞋套			
	是/否收费：是/否 <input type="checkbox"/> 是否按标准收费			
	是否出示工作证留下服务监督卡			
	是否有向你解释空调使用保养常识			
	空调安装后是否有一小时调试运行			
	中心访问记录	总体服务是否满意		
安装质量是否满意				
是否及时上门服务：2小时内（ ）4小时内（ ） 8小时内（ ）12小时内（ ）24小时内（ ） 24小时以上（ ）				
服务态度是否满意				
是否穿工作服穿鞋套				
是/否收费：是/否 <input type="checkbox"/> 是否按标准收费				
是否出示工作证留下服务监督卡				
是否有向你解释空调使用保养常识				
服务后有无清洁施工现场				
空调安装后是否有一小时调试运行				

用户签名：

此卡随安装确认单第一联返公司结算用

# 安装及售后服务

## 维修记录卡

维修日期	故障内容	更换配件名称	收费情况	维修单位名称	联系电话	维修人员签名



安装单位: \_\_\_\_\_

联系电话: \_\_\_\_\_

## 广东科龙空调器有限公司

GUANGDONG KELON AIR CONDITIONER CO., LTD.

广东省佛山市顺德区容桂桥东路2号

NO.2 QIAODONG RD, RONGGUI, SHUNDE, FOSHAN, GUANGDONG

邮编: 528303

网址: <http://www.kelon.com>

全国统一服务热线: 4006-365-365