

SAMSUNG

# 使用安装说明书

## 适用型号

KFR-30GW/DTC	KFR-35GW/DEC
KFR-35GW/DSC	KF-35GW/DSC
KFR-26GW/DFC	KF-26GW/DFC
KFR-32GW/DSC	KFR-32GW/DWC
KFR-35GW/DWC	KF-35GW/DWC
KFR-26GW/DWC	KF-26GW/DWC

## 分体挂壁式空调器



## 第一部分 使用说明

### 安全预防

使用空调器时请遵守下列安全注意事项。



#### 警告

触电危险。• 可能引起伤亡事故。• 维修、安装或清洁本产品时，请断开所有电源。• 本操作必须由制造厂家、服务代理或有资格的专业人员进行，以避免发生危险。

#### 本机运转时

- ◆ 请本产品的用户注意不要自行对本产品进行维修。正确的方法是直接与指定的维修中心或本产品的销售商联系。
- ◆ 不要使任何液体流入本产品。发生液体流入时，请拔下电源插头或关闭开关，并及时与授权服务中心联系。
- ◆ 不要在导风板处插入任何物体，这样做可能会损坏内部风扇并引发事故。应使儿童远离本产品。
- ◆ 请不要在空调器的前方放置任何障碍物。
- ◆ 不要向室内机喷淋任何液体。发生上述情况时，请关闭连接空调器的断路器，并与专门的维修人员联系。
- ◆ 请确认空调器总是保持良好的通风：不要用衣物或其它物品覆盖本机。
- ◆ 长时间不使用无线遥控器时，请取下电池。
- ◆ 使用无线遥控器时，距离空调器不能超过7米。

#### 空调器的废弃

- ◆ 在废弃本产品前，必须取出电池妥善处理，以利于环境的保护。
- ◆ 需要废弃本产品时，请向销售商咨询。如果以错误的方法拆除管道，制冷剂可能会流出，并与皮肤接触造成伤害。使制冷剂释放到大气中也会对环境造成破坏。
- ◆ 为了保护环境，请回收或妥善废弃本产品的包装材料。

#### 其它事项

- ◆ 在入库或装船时不要使空调器颠倒或侧放，以防止损坏压缩机。
- ◆ 本产品在没有专人监护的情况下不能交给幼儿或体弱的人使用：应防止儿童用本产品玩耍。
- ◆ 最大电流符合IEC(国际电工委员会)标准，同时电流也符合ISO(国际标准化组织)的能源效率标准。
- ◆ 本产品执行以下标准：  
GB4706.1-1998 GB4706.32-2004 GB/T7725-2004 GB17625.1-2003  
GB4343-2003 GB12021.3-2004 GB19606-2004

注意：手册中有关制热的内容对单冷型空调器不适用。

本手册中的有关内容可能因产品更新而变化，若与实物有差异，请以实物为准，恕不另行通知。

# 目 录

## 空调器的准备

安全预防	2
各部分构件名称	4
遥控器- 按钮与显示	5
启用	6
遥控器电池安装	7

## 空调器操作

自动模式	7
制冷模式	8
制热模式	9
除湿模式	10
通风模式	11
特保模式	12
垂直调整气流方向	13
横向调节气流方向	13

## 空调器编程

设定开定时器	14
设定关定时器	15
设置舒适睡眠	16

## 使用建议事项

操作建议	17
温度湿度范围	18
不使用遥控器操作空调器	18
解决常见故障	19
清洁空调器	20
清洁静电和抗菌除臭过滤网	20
产品规格	21

## 各部分构件名称

本产品的设计及外形根据产品型号会有所变更。

### 室内机

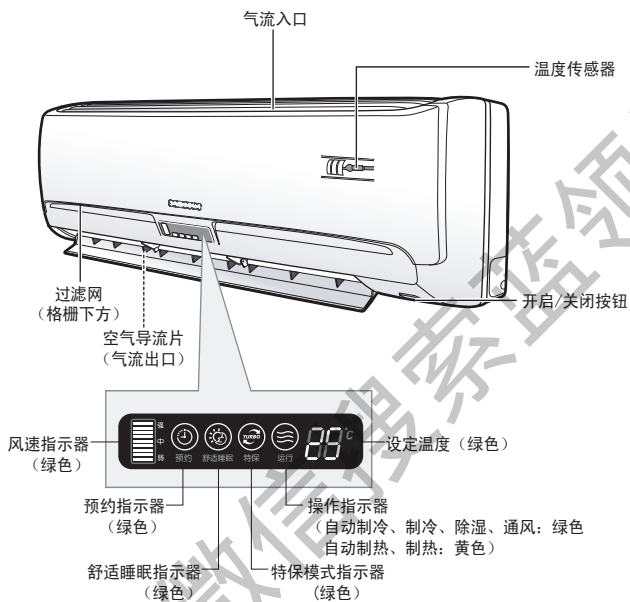

DFC/26(32)(35单冷)DWC系列

### 室外机

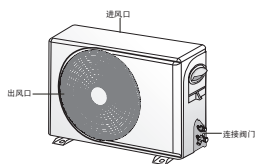

DTC/DEC/DSC/35冷暖DWC系列

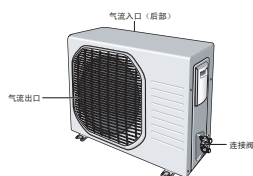



## 遥控器 - 按钮与显示

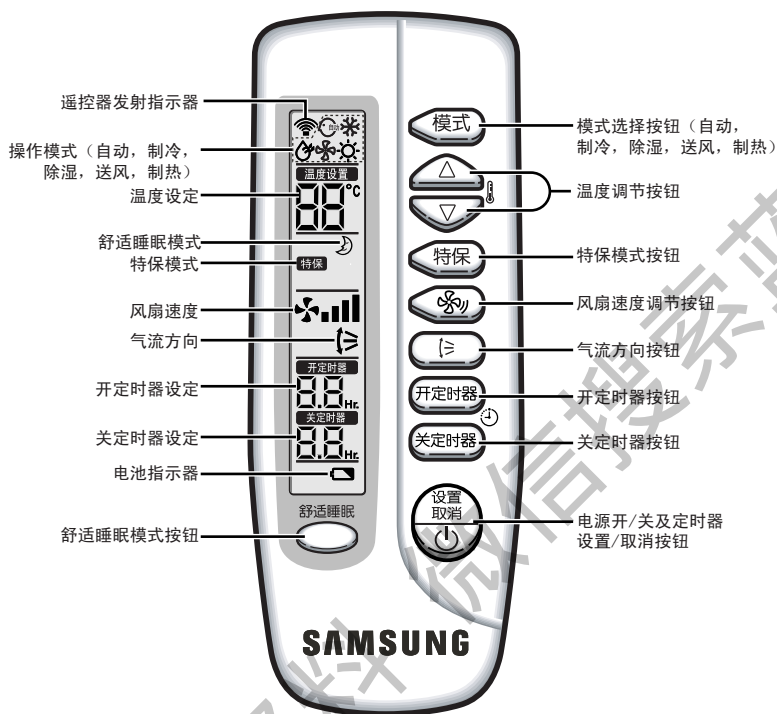

**注意** ◆ 当遥控器上显示电池指示器时，则需要更换电池。

更换电池请参阅第7页。

◆ 请妥善处理废弃电池，保护环境。

# 启用

您刚刚购买了一台分体空调器，并且已经由专门的安装人员安装完毕。

本用户手册内有很多重要的资料，供您使用空调器时作参考。

请花费一些时间阅读本手册，它会帮您充分享用本空调器的多种优点。

本手册的编排如下。

◆ 下列图示位于4-5页：

- 室内机和室外机
- 遥控器 (按钮和显示)

这些可帮助您找到按钮以及了解符号所代表的意义。

◆ 在本手册，对每一功能的使用步骤都作了详细说明。

使用步骤的图示说明采用如下三种不同符号：



## 遥控器电池安装

下列情况需要安装或更换遥控器电池：

刚购买空调器时

遥控器操作不正常时

**注意**

请使用2节1.5V 7号碱性电池。

不要使用旧电池或混用不同类型电池。

电池即使没有使用，也可能在十二个月后完全放电。

- 1 沿箭头方向推动遥控器背后的电池盖，取下盖子。
- 2 把两节电池装入遥控器内，安装时请留意电池的极性。  
电池正极(+)装到遥控器正极(+)  
电池负极(-)装到遥控器负极(-)
- 3 装回盖子，盖子需要滑动直至扣上。

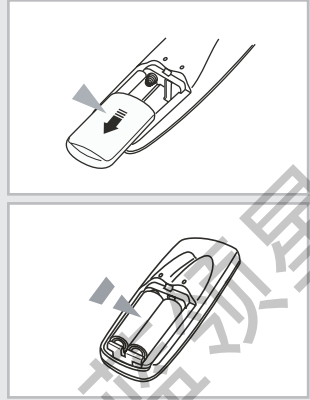

## 自动模式

您可以用遥控器打开空调器的自动模式。

在自动模式下，可以自动选择制冷或制热运行。

您也可以在自动模式下升高或降低温度及风扇速度。

- 1 如果需要，按下  按钮。



**结果：** 室内机上的运行指示灯亮起。  
该空调器按照遥控器上所选的模式启动。  
室内机发出鸣叫声。

**重要事项**

空调器装有保护装置，可防止下列动作后马上启动时可能带来的机器损伤：

- ◆ 接通电源
- ◆ 停机

通常于三分后正常启动。

- 2 如果在遥控器的顶部不显示 ，按遥控器上的  按钮一次或多次，一直到显示为止。

**结果：** 每按下  按钮一次，室内机均会鸣叫一声。  
空调器以“自动”模式运行。  
在自动模式下，空调器根据设定的温度，通过制冷或制热将室内温度调节至最适宜的状态。  
该模式可以在运行时根据当前温度从制冷进入制热，或从制热进入制冷。







**注意** 空调器运行模式可随时任由您改变。

- 3 调节温度时，按一次或多次  按钮直至显示要求的温度。

可调节温度范围在16℃和30℃之间。

**结果：** 每次按下按钮时：  
- 温度调节1℃  
- 室内机发出鸣叫声。

- 4 调节风扇速度可按下  按钮一次或多次，直至显示所需速度：

-  自动 (转动  →  →  )
-  低
-  中
-  高

**结果：** 每次按下  按钮，室内机均会鸣叫一声。

- 5 有关气流方向控制，请参见第13页。

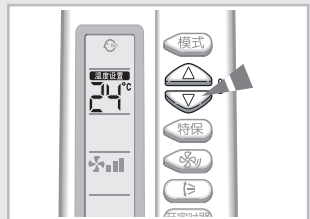
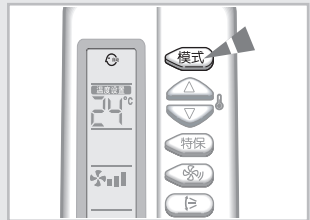
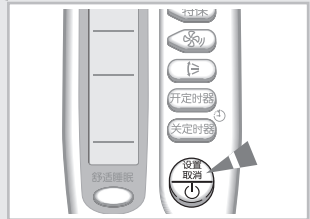



## 制冷模式

若您需要调节:

制冷温度

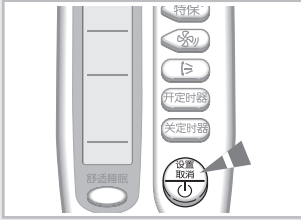
制冷时的风扇速度, 您必须选择制冷模式。



- 1 如果需要, 按下  按钮。

结果: 室内机上的运行指示灯亮起。  
该空调器按照遥控器上所选的模式启动。  
室内机发出鸣叫声。

- ⚠️ 重要事项** 空调器装有保护装置, 可防止下列动作后马上启动时可能带来的机器损伤:  
接通电源  
停机  
通常于三分后正常启动。

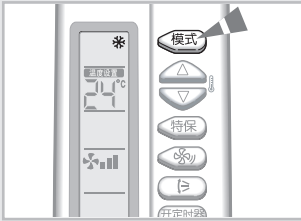



- 2 如果在遥控器的顶部不显示 \* , 按遥控器上的  按钮一次或多次, 一直到显示为止。

结果: 每按下  按钮一次, 室内机均会鸣叫一声。  
空调器以“制冷”模式运行。

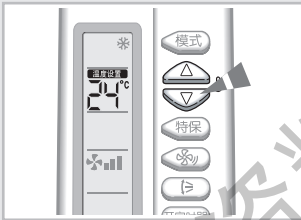





**注意** 空调器运行模式可随时任由您改变。



- 3 调节温度时可按下  按钮一次或多次直到显示适当温度。  
温度调节范围在16°C和30°C之间。

结果: 每次按下  按钮:  
- 温度被调节1°C  
- 室内机鸣叫一声  
如果室内温度高于设定温度, 空调器便开始制冷。  
如果室内温度达到了设定温度, 空调器便停止制冷,  
但是风扇仍然工作。

- 4 调节风扇速度可按下  按钮一次或多次, 直至显示所需速度:

-  自动 (转动:  →  →  )
-  低
-  中
-  高

结果: 每次按下  按钮, 室内机均会鸣叫一声。

- 5 有关气流方向控制, 请参见第13页。

## 制热模式

若您需要调节:



**制热温度**

制热时的风扇速度, 您必须选择制热模式。

1 如果需要, 按下  按钮。

结果: 室内机上的运行指示灯亮起。  
该空调器按照遥控器上所选的模式启动。  
室内机发出鸣叫声。

**重要事项** 空调器装有保护装置, 可防止下列动作后马上启动时可能带来的机器损伤:  
接通电源  
停机  
通常于三分后正常启动。

2 如果在遥控器的顶部不显示 , 按遥控器上的  按钮一次或多次, 一直到显示为止。

结果: 每按下  按钮一次, 室内机均会鸣叫一声。  
空调器以“制热”模式运行。

**注意** 空调器运行模式可随时任由您改变。

3 调节温度时可按下  按钮一次或多次直到显示适当温度。

温度调节范围在16°C和30°C之间。

结果: 每次按下  按钮:  
- 温度被调节1°C  
- 室内机鸣叫一声  
如果室内温度达到了设定温度, 空调器便停止制热, 但是风扇仍然工作。  
如果室温低于设定温度, 该空调器便开始制热。

4 调节风扇速度可按下  按钮一次或多次, 直至显示所需速度:

 自动 (转动:  →  →  )

 低

 中

 高

结果: 每次按下  按钮, 室内机均会鸣叫一声。  
在前3-5分钟, 风扇的速度很慢, 一直到空气加热到足够热为止。一旦达到正常温度, 风扇便自动设定在所需要的速度。

5 有关气流方向控制, 请参见第13页。

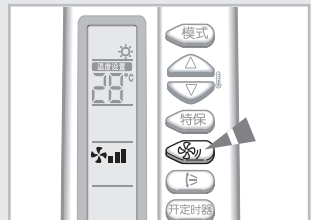
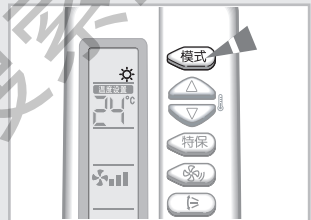
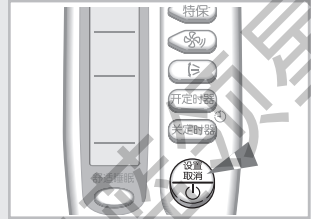

## 除湿模式

如果室内过于潮湿或湿度高，本空调器可消除过多湿气而不需要将室内温度降低得很多。

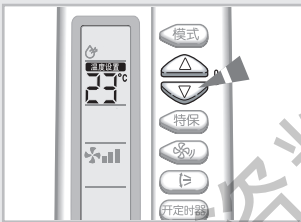
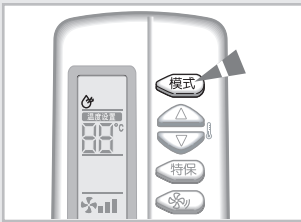

1 如果需要，按下  按钮。

结果： 室内机上的运行指示灯亮起。  
该空调器按照遥控器上所选择的模式启动。  
室内机发出鸣叫声。

**重要事项** 空调器装有保护装置，可防止下列动作后马上启动时可能带来的机器损伤：  
接通电源  
停机  
通常于三分后正常启动。

2 如果在遥控器的顶部不显示 ，按遥控器上的  按钮一次或多次，一直到显示为止。

结果： 每按下  按钮一次，室内机均会鸣叫一声。  
空调器以“除湿”模式运行。

**注意** 空调器运行模式可随时任由您改变。

3 调节温度时可按下  按钮一次或多次直到显示适当温度。  
温度调节范围在16℃和30℃之间。

结果： 每次按下  按钮：  
- 温度被调节1℃  
- 室内机鸣叫一声  
空调器开始消除过多湿气；风扇速度被自动调节。

4 风速以自动风运行。



5 有关气流方向控制，请参见第13页。

## 通风模式

如果您房间的空气不够清新，您可以用通风模式清新房间。

- 1 如果需要，按下  按钮。

结果： 室内机上的运行指示灯亮起。  
该空调器按照遥控器上所选的模式启动。  
室内机发出鸣叫声。

- 2 如果在遥控器的顶部不显示 ，按遥控器上的  按钮一次或多次，一直到显示为止。

结果： 每按下  按钮一次，室内机均会鸣叫一声。  
空调器以“送风”模式运行。  
温度自动设定。

**注意** 空调器运行模式可随时任由您改变。

- 3 按下  按钮一次或多次，一直到显示所要求的设置为止，选择风扇速度。

-  低
-  中
-  高

结果： 每次按下  按钮，室内机均会鸣叫一声。

- 4 有关气流方向控制，请参见第13页。

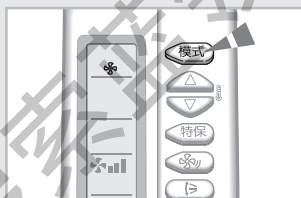
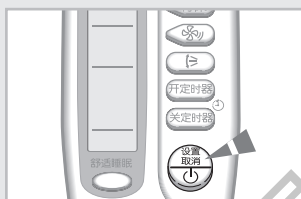

## 特保模式

本空调器可通过“特保(Turbo)”模式快捷地制冷/制热。

**例 如：** 回家后发觉室内很热，希望马上降低室内温度，这时您便可使用这一功能。

特保模式以最大设定操作30分钟，然后自动回到上一次使用时选择的模式及温度。



1 如果需要，按下  按钮。

**结果：** 室内机上的运行指示灯亮起。  
该空调器按照遥控器上所选择的模式启动。  
室内机发出鸣叫声。

2 按下  按钮。

**结果：** 温度和风扇的设置自动调节。  
该空调器能尽快按照需要将房间降温或升温。  
30分钟后，空调器自动返回上一次操作模式、温度、风扇速度设置状态。  
您可以在自动、制冷和制热模式中选择特保功能。如果您在除湿或风扇模式下选择此功能时，本机将返回自动特保模式。

3 如果想在30分钟设定时间到达之前停止特保功能，请再按一次或更多次

 按钮直到  消失为止。

**结果：** 该空调器自动复位到先前的模式、温度和风扇设置。

4 有关气流方向控制，请参见第13页。



## 垂直调整气流方向

根据室内机在你房间墙壁上的位置，你可以调节该机器底部的风导板位置，以便提高空调机的效率。

- 1 按照要求按下按钮一次或多次。

结果： 垂直调节风导板。

- 2 在空调器工作时，如果你想要自动上下调节该导风板，按下  按钮。

结果： 按照基准位置设置，该导风板上下运动。

- 3 如果想停止导风板上下摆动，可再按一次  按钮。

### 注意

如果切换空调器...

那么导风板...

关机

完全关闭

再次开启

设置为初始位置

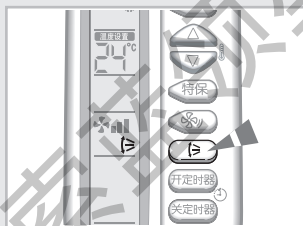

## 横向调节气流方向

空调器有两套导风片。风导板垂直调节气流方向，内导风片则横向调节气流方向。

- 1 通过侧向推拉将内部导风片调节到要求的位置。



## 设定开定时器

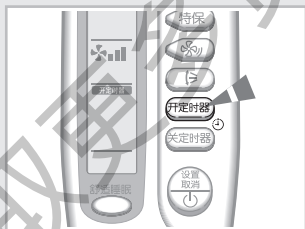
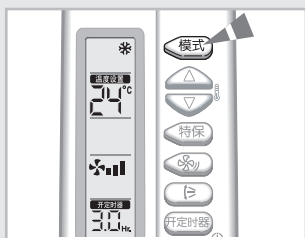

开启预约允许您在某个给定时间过后自动将该空调器打开。

您可以将时间范围设定于0.5小时到24小时之间。

1 设定操作时间时可按下 **开定时器** 按钮一次或多次，以获得希望的时间值显示于显示器上。可设定的时间范围在0.5小时到24小时之间。

**注：**当设定时间在0.5小时到3小时之间时，每按一次 **开定时器** 按钮，设定时间增加0.5小时；当设定时间在4小时到24小时之间时，每按一次 **开定时器** 按钮，设定时间增加1小时。

2 按下 **设置取消** 按钮结束设定操作。

**结果：** 显示器显示剩余时间。  
定时指示器闪烁停止。  
当遥控器上的显示计数达到设定时间时，开定时器设定消失。  
该空调器将自动开启。

3 为了提前选择某个操作模式，按下按钮，直到理想的模式显示在遥控器的顶部时为止。

**结果：** 在空调器开启之后，该空调器便按所选定的模式运行。

**注意** 在设置定时后，如果不再操作遥控器，空调将在25小时后自动关闭。

## 取消开定时器

如果不想使用已设置的定时运行时，您可以随时取消该设置。

1 若欲取消开定时器，按 **开定时器** 按钮一次或多次直至遥控器时间显示消失。

2 按 **设置取消** (设定/取消) 按钮确认，则取消开定时器设置。



**注意** 如果您要在定时器到达设定时间之前运行空调器时，请按 **设置取消** (开/关) 按钮。

## 设定关定时器

关机预约允许您在设置的时间过后自动将该空调器关掉。

您可以将时间范围设定于0.5小时到24小时之间。

- 1 设定操作时间时可按下  按钮一次或多次，以获得希望的时间值显示于显示器上。可设定的时间范围在0.5小时到24小时之间。

**注：**当设定时间在0.5小时到3小时之间时，每按一次  按钮，设定时间增加0.5小时；当设定时间在4小时到24小时之间时，每按一次  按钮，设定时间增加1小时。





- 2 按下  按钮结束设定操作。



**结果：** 显示器显示剩余时间。

定时指示器闪烁停止。

当在遥控器上的显示计数达到设定时间时，关定时器设置消失，该空调器便自动关机。

**例如：** 若您想在2小时后开机并使空调器运行2小时：

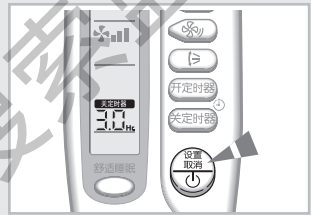
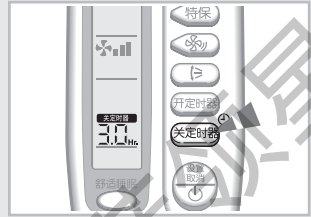

1. 按下  按钮直至显示‘2小时’。
2. 按下  按钮。
3. 按下  按钮直至显示‘4小时’。
4. 按下  按钮。

**注意** 在设定关机预约之后，您可以按  或  按钮，改变模式和温度设定。



## 取消关定时器

如果不想使用已设置的定时关闭时，您可以随时取消该设置。

- 1 若欲取消关定时器，按  按钮一次或多次直至遥控器时间显示消失。
- 2 按  （设定/取消）按钮确认，则取消关定时器设置。

**注意** 如果您要在定时器到达设定时间之前关闭空调器时，请按  （开/关）按钮。



## 设置舒适睡眠



对冷暖机型，舒适睡眠可用于制冷或制热模式下，仅在开机状态下可设定此模式。

在制冷（制热）模式下，选择舒适睡眠，自动设定关定时器时间为8小时，按<sup>舒适睡眠</sup>按钮可以在0.5~12小时之间设定，按<sup>确认</sup>键进行确认；显示温度同制冷（制热）模式下的设定温度，温度可以在16~30 之间进行调整。

- 1 按下一次或多次<sup>舒适睡眠</sup>按钮直到遥控器上显示<sup>舒适睡眠</sup>指示器。

结果： 室内机鸣叫一声。

空调器按照遥控器上所选的模式启动。

制冷模式下,选择舒适睡眠,风量、风向均不可调整,风量以自动风模式运行;制热模式下,选择舒适睡眠,风量和风向可以调节,以设定风量运行。

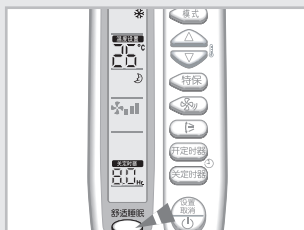

对单冷机型，舒适睡眠可用于任何模式，在开机和关机的状态都可设定此模式。

选择<sup>舒适睡眠</sup>模式，自动设定关定时器时间为8小时，按舒适睡眠键可以在0.5~12小时之间设定，按<sup>确认</sup>键进行确认；温度可以在16~30 之间进行调整；风量、风向均不可调整。

- 1 按下一次或多次<sup>舒适睡眠</sup>按钮直到遥控器上显示<sup>舒适睡眠</sup>指示器。

结果： 室内机鸣叫一声。

在开机状态下，选择运行舒适睡眠模式，空调都以制冷模式运行，显示温度同制冷模式下的设定温度；在关机状态下，选择运行舒适睡眠模式，空调以制冷模式开始运行，设定温度为26 。

风量以自动风模式运行。

## 取消舒适睡眠

不再使用设置的舒适睡眠模式时，可以随时取消。

- 1 按下设置/取消<sup>设置/取消</sup>按钮，进行关机。
- 2 也可按下<sup>特保</sup>、<sup>开定时器</sup>、<sup>关定时器</sup>、<sup>模式</sup>按钮，取消舒适睡眠模式。



## 操作建议

这里有几个您操作空调器时应遵循的建议事项。

事项	建议内容
制热性能	空调器内部的加热泵吸收外部空气的热量，将其送到室内。如果外部空气的温度下降，该空调器制热量就随之减少。如果发现室内不够暖和，请采用另外的制热设备。
暖风循环	空调机循环热风制热您的房间。由启动空调至整个房间变暖可能需要一段时间。如需要，可提前一段时间启动空调器。
结霜	在外部温度低而湿度高选择制热时，室外机有可能出现结霜。 如果此种情况发生： 停止加热。 除霜模式自动运行大约7分钟。 用户不必理会，大约7分钟之后，该空调器重新开始正常工作。
室内及室外温度高	如果室内和室外温度都很高，您选择了制热模式，室外机的风扇和压缩机有可能在此时停止工作。这是正常的，只要等候该空调器再次启动即可。
电源断电	若空调器运行中出现电源中断，机器电源将被断开。电源恢复时空调器以从前操作模式重新启动。

## 温度湿度范围

下表列出在最差的使用条件下，可能出现的现象。

如果空调器用于... 则...

高温 空调器自动保护功能启动，使空调器停止运行。

低温 如果热交换器冻结，会导致漏水或其它故障。

高湿度 长时间使用后，室内机表面有水珠凝结，甚至滴水。

模式	室外温度	室内温度	室内湿度
制热	约0℃至24℃	不超过27℃	-
制冷	约19℃至43℃	约16℃至32℃	不超过80%
除湿	约19℃至43℃	约16℃至32℃	-

\* 如果在低于0℃以下(室外温度)使用制热操作，根据运行条件，制热能力就会下降到其最大制热量的70~80%。

如果在低于0℃以下(室外温度)使用制热操作，一般室内温度不能达到设定温度。

如果在高于32℃时(室内温度)使用制冷操作，则不能以其最大容量制冷。

## 不使用遥控器操作空调器

当遥控器遗失或损坏时，可以通过室内机直接操作您的空调器。

- 1 按下室内机右侧的开启/关闭开关，开启空调器。

结果： 室内机的操作指示器亮起。  
室内机鸣叫一声。  
空调器以最适合室内温度的运行模式开始运行。  
在运行中，该模式可以根据当前温度从制冷进入制热，  
或从制热进入制冷。

室内温度	操作模式
低于24℃	制热
24℃ 以上	制冷



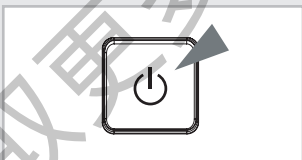
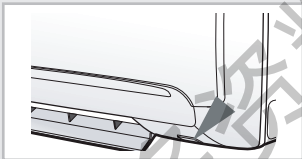

- 2 再次按下开启/关闭按键，关闭空调器。

**注意** 即使通过开启/关闭按键开启了空调，也可以照常使用遥控器控制运行。



## 解决常见故障

联系售后服务处之前请先进行如下简单的检查。  
它们可以节约您的时间和不必要的花费。

问题	说明/解决办法
空调器不动作	<ul style="list-style-type: none"><li>◆ 检查空调器断路器是否处于接通状态。</li><li>◆ 检查室内机的指示器是否显示； 如果需要，可按遥控器的  按钮。</li><li>◆ 检查室内机的预约指示器是否打开，如果有：<ul style="list-style-type: none"><li>- 等到开关接通时间，空调器自动启动</li><li>- 取消定时器(有关详情见14和15页)</li></ul></li></ul>
不能用遥控器操作空调器	<ul style="list-style-type: none"><li>◆ 检查室内机和您之间是否有障碍物。</li><li>◆ 检查遥控器电池。</li><li>◆ 您是否距离室内机太远(应在7米以内)。</li></ul>
按遥控器  按钮时 听不见空调器鸣叫一声	<ul style="list-style-type: none"><li>◆ 遥控器是否指向室内机右侧遥控器接收部位。</li><li>◆ 如果需要，更换遥控器电池。</li></ul>
空调器不能制冷和制热	<ul style="list-style-type: none"><li>◆ 检查有否正确选择操作模式(自动、制冷、制热)。</li><li>◆ 室温可能过低或过高。</li><li>◆ 尘埃可能塞住空气过滤网，清洁说明详见20页。</li><li>◆ 检查室外机前有无障碍物。</li></ul>
制热操作时达不到希望的室内温度，且空调器不时停止	<ul style="list-style-type: none"><li>◆ 检查是否正确设定温度。</li><li>◆ 提高风扇速度。</li><li>◆ 如果气流方向朝上，使用遥控器，令其向下。</li></ul>
按下  按钮时风扇速度不改变	<ul style="list-style-type: none"><li>◆ 检查操作模式是否被设置于自动、制冷、制热或通风模式；在除湿模式时，风扇速度以自动风运行。</li></ul>
按下  按钮时 气流方向不改变	<ul style="list-style-type: none"><li>◆ 检查空调器开关是否打开；必要时，请按遥控器上的  按钮。</li></ul>
预约不能正确触发	<ul style="list-style-type: none"><li>◆ 检查“预约”是否已正确设置，请参照16页。</li></ul>
空调工作时，房间内有异味	<ul style="list-style-type: none"><li>◆ 室内通风。</li></ul>

## 清洁空调器

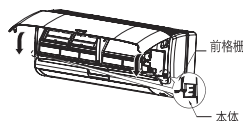
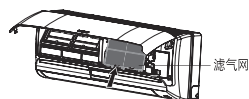
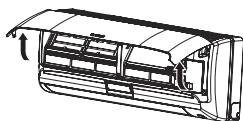

为最佳利用您的空调器，您必须定期清洁空调器以清除积在空气过滤网上的灰尘。

**重要事项** 清洁空调器之前请先切断电源，以免造成事故。

- 1 拉动格栅下方左右两侧的拉手，打开上部前格栅。
- 2 将空气过滤网从格栅上的各个突起部位取下。
- 3 利用真空吸尘器或刷子除去空气过滤网上的所有灰尘。
- 4 完成后，将空气过滤网重新插入并固定在格栅的各个突起部位上。
- 5 合上前格栅，固定到挂钩上，并向下按格栅下方左右两侧的拉手。
- 6 用湿布和中性洗涤剂(禁止使用苯酚、有机溶剂或其它化学制品)清洁前格栅。

**注意** 如果您将有很长时间不用该空调器，让风扇运行3-4小时，将空调器内部彻底干燥。

## 清洁静电和抗菌除臭过滤网

本空调机安装静电过滤网和抗菌除臭过滤网以过滤尘埃微粒或者气味，您需要每3个月清洗一次。其中抗菌除臭过滤网清洗3次后需更换。更换时，请到指定销售商处购买。

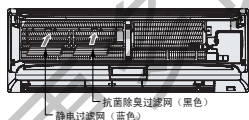

- 1 拉住上面板左右两侧，向上小心打开上面板。
- 2 取出静电过滤网和抗菌除臭过滤网。
- 3 用干净的水冲洗过滤网，严禁搓洗，这样会损坏过滤网。然后在阴凉处晾干(不要晒在阳光下，否则过滤网会变形)。
- 4 把过滤网插入原处。  
**注意** 您可以更换两个过滤网的位置。
- 5 装上上面板。



# 产品规格

型号		KFR-30GW/DTC		KFR-35GW/DEC	
		制冷	制热	制冷	制热
电源		220V~, 单相, 50Hz		220V~, 单相, 50Hz	
能力		3000W	3300W	3500W	3850W
电流	额定	4.2A	4.3A	5.1A	5.5A
	最大	6.0A	6.5A	7.5A	7.0A
功率	额定	880W	910W	1090W	1180W
	最大	1200W	1300W	1500W	1400W
能效比		3.41		3.21	
能效等级		1级		2级	
噪声值	室内	37dB (A)		38dB (A)	
	室外	51dB (A)		52dB (A)	

型号		KFR-35GW/DSC		KFR-32GW/DSC		KFR-26GW/DFC	
		制冷	制热	制冷	制热	制冷	制热
电源		220V~, 单相, 50Hz		220V~, 单相, 50Hz		220V~, 单相, 50Hz	
能力		3500W	3850W	3300W	3850W	2600W	2900W
电流	额定	5.5A	5.5A	5.1A	5.5A	4.3A	4.2A
	最大	7.5A	7.0A	7.5A	7.0A	6.5A	6.5A
功率	额定	1160W	1170W	1090W	1170W	920W	910W
	最大	1500W	1400W	1500W	1400W	1300W	1300W
能效比		3.02		3.03		2.83	
能效等级		3级		3级		4级	
噪声值	室内	38dB (A)		38dB (A)		34dB (A)	
	室外	51dB (A)		51dB (A)		52dB (A)	

型号		KF-35GW/DSC	KF-26GW/DFC
		制冷	制冷
电源		220V~, 单相, 50Hz	220V~, 单相, 50Hz
能力		3500W	2600W
电流	额定	5.2A	4.3A
	最大	7.5A	6.5A
功率	额定	1120W	920W
	最大	1400W	1300W
能效比		3.13	2.83
能效等级		3级	4级
噪声值	室内	38dB (A)	34dB (A)
	室外	51dB (A)	52dB (A)

注：室内侧噪声值在全消音室测试

## 产品规格

型号	KFR-35GW/DWC		KFR-32GW/DWC		KFR-26GW/DWC	
	制冷	制热	制冷	制热	制冷	制热
电源	220V~, 单相, 50Hz		220V~, 单相, 50Hz		220V~, 单相, 50Hz	
能力	3500W	3850W	3200W	3520W	2680W	3000W
电流	额定	6.0A	5.3A	5.5A	5.1A	4.9A
	最大	8.0A	7.0A	7.5A	7.0A	7.0A
功率	额定	1300W	1150W	1200W	1100W	1020W
	最大	1600W	1400W	1500W	1400W	1400W
能效比	2.69		2.67		2.63	
能效等级	5级		5级		5级	
噪声值	室内	37dB (A)	37dB (A)		34dB (A)	
	室外	52dB (A)	52dB (A)		52dB (A)	

型号	KF-35GW/DWC	KF-26GW/DWC
	制冷	制冷
电源	220V~, 单相, 50Hz	220V~, 单相, 50Hz
能力	3500W	2680W
电流	额定	6.0A
	最大	7.5A
功率	额定	1300W
	最大	1500W
能效比	2.69	2.68
能效等级	5级	5级
噪声值	室内	37dB (A)
	室外	52dB (A)

注：室内侧噪声值在全消音室测试

## 第二部分 安装说明

### 安全预防

使用空调器时请遵守下列安全注意事项。



#### 警告

触电危险。• 可能引起伤亡事故。• 维修、安装或清洁本产品时，请断开所有电源。• 本操作必须由制造厂家、服务代理或有资格的专业人员进行，以避免发生危险。

#### 安装空调

- ◆ 用户不得自行安装空调。必须由销售商或被授权的公司安装空调器。
- ◆ 如果空调器被错误安装，可能会引起漏水、触电或火灾。
- ◆ 空调器安装时必须遵守普遍适用的电气配线国家标准及安全规范。
- ◆ 建议支架和最低移动部分离开地板面或斜面2.5米以上。
- ◆ 由于错误安装空调器而引发意外事故或人身伤害时，制造商将不负任何责任。如果您不清楚怎样安装时，请联系专业安装人员。
- ◆ 当安装内置式空调时，请将所有的电缆如电源电缆和连接电线放入管道、线槽或电缆通道中，使其与液体、外部冲击等外部破坏性因素隔离。

#### 电源线、保险丝或电路断路器

- ◆ 如果本空调器的电源电缆被损坏时，必须请制造商、代理商或具有相同资质的人员更换，以避免发生危险。
- ◆ 本空调器的电源必须尽可能连接在独立电路中，或将电源电缆连接到辅助断路器上。从电源处断开的全极点必须与固定电线连为一体，并使接点打开 $>3\text{mm}$ 。
- ◆ 本产品中不要使用外接电源线。
- ◆ 如果本机使用电源插座与插头时，插头必须安装在容易触及的地方。
- ◆ 本产品必须按照国家电气安装规范进行安装。

注意：手册中有关制热的内容对单冷型空调器不适用。

本手册中的有关内容可能因产品更新而变化，若与实物有差异，请以实物为准，恕不另行通知。

## 目 录

---

### 安装前的准备事项

确定空调器的安装位置 .....	3
空调器及配件 .....	4

### 室内机的安装

固定安装底板 .....	5
清理空调 .....	5
连接配电电缆 .....	6
安装及连接室内机排水管 .....	7
安装及连接室外机排水管 .....	7
安装及连接室内机制冷剂管 .....	8
切割/延长导管 .....	9

### 完成安装

连接及清除回路 .....	10
检漏 .....	11
室内机的定位 .....	11
将室外机固定在适当的位置 .....	12
检查与测试操作 .....	12
为用户说明操作方法 .....	13

## 确定空调器的安装位置

在与用户商定空调器安装位置时，必须考虑下列因素：

### 基本原则

切勿把空调器安装于可能接触到下列物质的位置：

- ◆ 易燃易爆气体
- ◆ 碱性空气
- ◆ 机油
- ◆ 含硫化物气体
- ◆ 特殊的环境

如果必须安装于上述条件下，请先咨询代理商的意见。

### 室内机

- ◆ 切勿放置障碍物于气流入口及出口处。
- ◆ 安装室内机于足以承受机身重量的位置。
- ◆ 选择适当的位置以便于导管及电缆连接至室外机，建议连接长度为4米(最长不超过15米)。
- ◆ 室内机下方应留有足够空间以便于取出过滤网。
- ◆ 室内机周围应留有足够空间，请参阅下页图示。
- ◆ 确保水滴由排水管安全排出。
- ◆ 在墙壁上安装室内机时，建议距离地板面2.5米以上。

### 室外机

- ◆ 严禁将室外机倒置或倾斜，否则压缩机润滑油会流入制冷系统而导致机器严重损毁。
- ◆ 选择干燥的地点，但不可暴露于阳光直射下或强风中。
- ◆ 切勿阻塞出入口及通道。
- ◆ 选择适当的位置，以使空调器操作及排气时，噪音不至于干扰邻居。
- ◆ 选择适当的位置以便于导管及电缆连接至室外机，建议连接长度为4米以内(最长不超过15米)。
- ◆ 选择平整、稳固的位置安装室外机，确保安装位置足以承受机身的重量，并且不会造成不必要的噪音和震动。
- ◆ 适当放置室外机以使气流方向直接向外，如机身顶部箭头所示。
- ◆ 室外机周围应留有足够的空间，请参阅下页图示。
- ◆ 如果室外机安装于高处，应确保放置平台稳固，室内机与室外机的最大高度差为7米。
- ◆ 确保水滴由排水管安全排出。

### 注意

您已购买了分体式空调器并已由专业技术人员安装妥当。

这一项装置必须根据“国家电气规则”的规定进行组装。

最大输入功率及电流根据IEC标准测量。输入功率及电流根据ISO标准测量。

## 确定空调器的安装位置

安装空调器时，请留意下图所示的预留空间和最大距离尺寸。

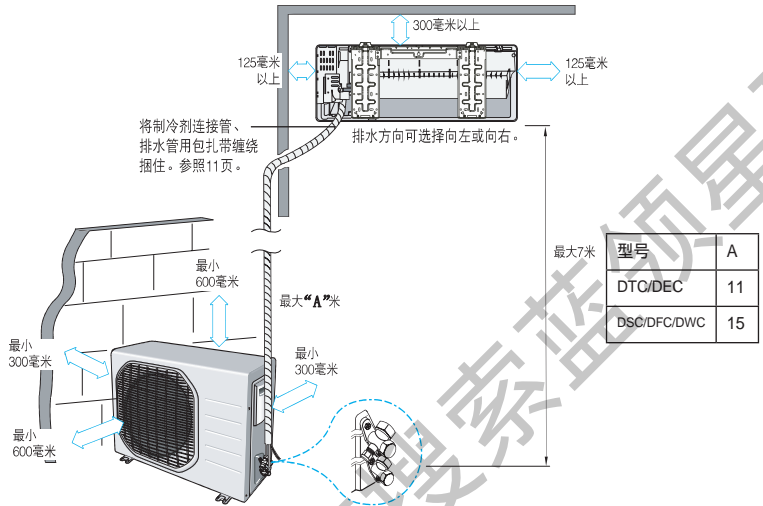

注：本安装手册中的图例仅供参考，具体以实物为准。

## 空调器及配件

空调器附有下列配件：

➢ 括号中数字为所附配件数量

室内机包装箱所附配件



室外机包装箱所附配件

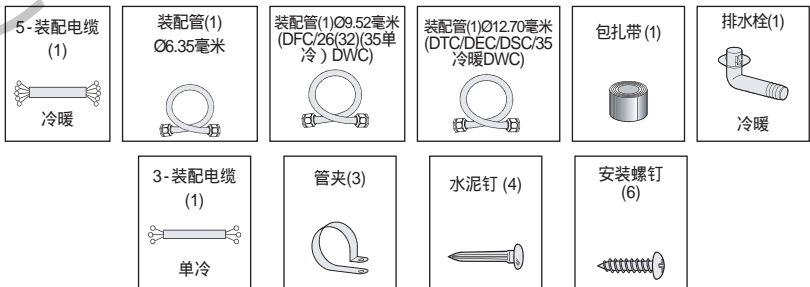

## 固定安装底板

把金属板安装在墙上或窗框上之前，要先钻一个65毫米的孔以便穿过电缆和铜管，连接室内机和室外机。管子与电缆可以由下列方向引出。

(面对空调器方向)：

右方

左方

下方(右侧或左侧)

后方(右或左)

1 依照右图确定导管及排水管孔位置，钻一个内径为65毫米，稍微向下倾斜的孔。

2 如果把室内机安装于… 则依照步骤…

墙上 3.

窗户上 4 至6.

3 将安装底板固定在墙壁上，以承受室内机的重量。

> 在混凝土墙壁上用涨管螺栓固定底板时，涨管螺栓不得突出墙壁20mm以上。

4 在窗户上确定一个位置安装木板。

5 把木板安装在窗户上，要确保木板足以支撑室内机的重量。

6 用螺钉把金属板拧紧在木板上，如最后一幅图所示。

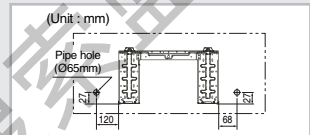
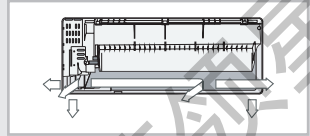

## 清理空调

交货时，室内机填充氮气。这些气体必须在连接管道组件时完全清除。按照下面方法清除气体。

拧出导管螺帽。

结果：放出室内机中所有的气体。

> 安装过程中，为防止灰尘和杂物进入导管内，在连接导管以前，不要把螺帽完全拧开。

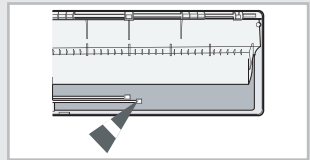

## 连接装配电缆

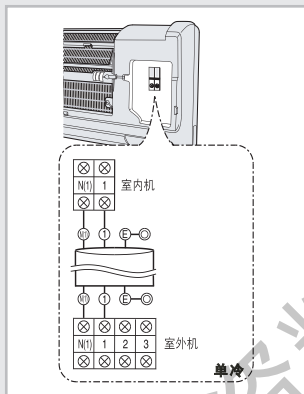
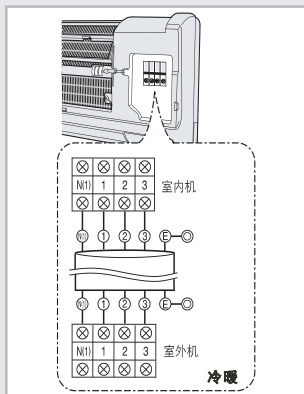

室外机电源由室内机通过装配电缆供给。如果室外机与室内机的距离超过4米，电缆必须延长，最长可延长至15米。

- 1 必要时可延长装配电缆。
- 2 利用室内机下方左右两侧的突起部位向外拉出并打开前格栅。
- 3 取下连接器保护盖上的螺钉。
- 4 穿过室内机的后部引入装配电缆，并将电缆连接到接线端子。

如图所示。

➢ 每条电线都标注有相应的端子号码。

- 5 将另一端的电缆穿过墙壁上的65mm孔中。
- 6 安装好连接器保护盖，仔细拧紧螺钉。
- 7 合上前格栅。
- 8 取下位于室外机侧面的端子板的盖子。
- 9 按照图示将电缆连接到接线端子。

➢ 每条电线都标注有相应的端子号码。

- 10 将地线连接到接地端子。
- 11 安装好端子板盖，仔细拧紧螺钉。
- 12 连接室内机电源电缆。

### 电源电缆规格

电源电缆	互连电缆		电源插头或电路断路器
3G, 1.0mm <sup>2</sup> , 10/16A	单冷	3G, 1.0mm <sup>2</sup> H07RN-F	带接地电极的电源插头。 (大于10A)
	冷暖	5G, 1.0mm <sup>2</sup> H07RN-F	

➢ 将电源电缆连接至辅助电路断路器。

从电源处断开的An all pole必须与固定电线连为一体( 3mm)。



## 安装及连接室内机排水管

安装室内机排水管时必须确保冷凝水滴由水管排出。  
将排水软管穿过墙上的65毫米钻孔时，必须注意：



排水管切勿向上倾斜

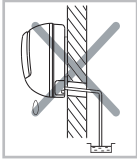

排水管末端切勿置于水中

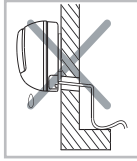

切勿多次弯曲排水管

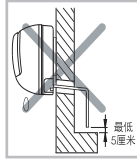

排水管末端与地面距离不低于5厘米

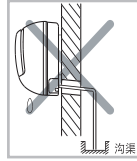

切勿把排水管末端置于沟渠内

排水管的安装步骤如下：

- 1 如需要，可把2米延长管连接于排水管。
  - 2 如使用延长软管，请用隔热体包扎延长管的室内部分。
  - 3 在两个排水管孔中选择一个安装排水软管，然后用管夹固定排水管的末端。
    - 用橡皮头堵住另一个不使用的排水管孔。
  - 4 在制冷剂管下面穿出排水管，小心不要扭曲排水管。
  - 5 在墙上的钻孔处穿出排水管，注意保持水管向下，见上图。
- 对整个安装程序进行气体检漏测试后，便可把水管永久固定；详情请参见第11页。

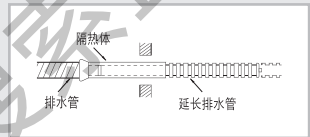

## 安装及连接室外机排水管

在制热模式中使用空调器时，会产生结冰。去除结冰时，必须安全排放冷凝水。因此必须按照下面的说明在室外机上安装排水软管。

- 1 在室外机底部的排水孔中插入排水栓。
  - 在下方有3个排水孔。可以根据需要使用任意一个排水孔。
- 2 将排水软管连接到排水栓。
- 3 确认排水是否安全正确排放。

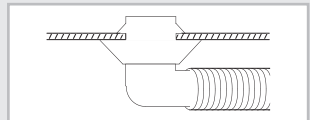
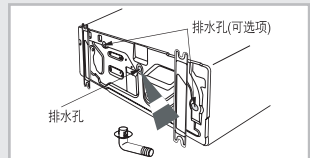

## 安装及连接室内机制冷剂管

有两种不同直径的制冷剂管:

较细的用于液态制冷剂

较粗的用于气态制冷剂

空调器上已配备了一节短导管, 必须用装配管(选用供应配件)将这节管子延长。

制冷剂管的连接步骤依从室内机引出的位置而有所不同(面对空调器方向):

右方(A)

左方(B)

下方(C),(D)

后方(C),(D)

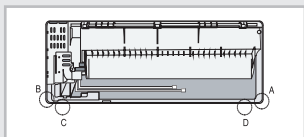

- 1 在室内机的后面用刀切开适当的孔(直接从后面连接时除外)。
- 2 使切割部位的边缘光滑。
- 3 取下导管的保护帽, 将装配管连接至各个导管, 拧紧螺母, 先用扳手拧紧, 然后用转距扳手施加转距至如下数值。

外径	转距(kgf · cm)
6.35 mm	140~170
9.52 mm	250~280
12.70 mm	380~420

> 如要减短或延长导管, 请参阅第9页。

- 4 裁去多余的隔热泡沫。
- 5 如需要, 可将管子弯曲, 然后沿室内机底部引至钻孔, 并留意:  
导管不可从室内机背后突出  
弯曲半径不小于100毫米
- 6 在墙上的钻孔处引出导管。

- 7 与室外机的连接步骤和回路的制冷剂排放请参阅第10页。

> 对整个安装程序进行气体检漏测试后, 便可把导管包上隔热材料并永久固定; 详情请参见第11页。

# 切割/延长导管

空调器配有导管。如有必要，可以：

延长至最长15米

根据实际需要减短

• 如果导管超过4米：

装配电缆也必须延长

添加制冷剂；此一工作应由专业人员履行，否则可能会导致室内机冻结

1 准备齐全所需工具(管子切割器，钻孔器，管口修整工具，导管夹)。

2 如要切短导管，请使用管子切割器；截面要切割得齐整，并与管身成90°角，下图图示出了正确与错误的切割方式。

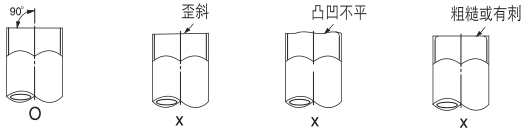

3 为防止导管泄漏气体，应将切割边修整平滑。

4 将一个管口螺母拧上导管并修整好管口。

外径(D)	深度(A)
6.35 mm	1.3 mm
9.52 mm	1.8 mm
12.70 mm	2.0 mm

5 如需要，可将管子弯曲，然后沿室内机底部引至钻孔，并注意：



6 对准导管连接，先用扳手拧紧扩口式螺母，然后用转距扳手施加转距至下列数值。

外径	转距 (kgf · cm)
6.35 mm	140~170
9.52 mm	250~280
12.70 mm	380~420

7 与室外机的连接以及回路制冷剂排放方面，请参阅第10页。

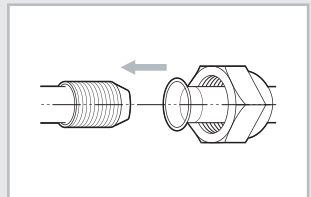
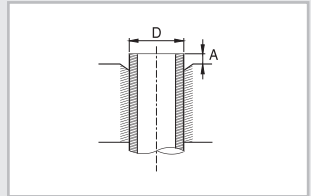
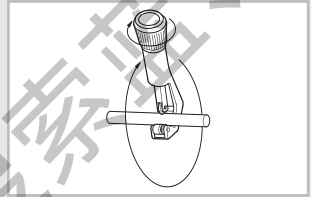

## 连接及清除回路

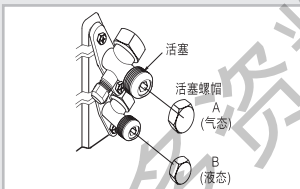
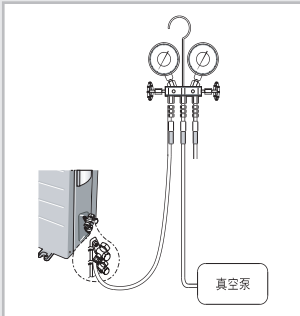
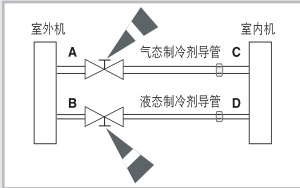

室外机组管道中填充足够的R22制冷剂。室内机及导管内的空气必须排尽，否则压缩机的运行会受到影响，导致整机制冷和制热能力下降，甚至不能正常运行。

应如图使用真空泵进行排气操作。

- 1 把每根装配管连接至室外机相应的阀门并拧紧管口螺母。
- 2 参照相应的图解，首先用扳手拧紧扩口式螺母，然后用转距扳手施加转距至下列数值。

外径	转距 (kgf · cm)
6.35 mm	140~170
9.52 mm	250~280
12.70 mm	380~420

- 3 把多管压力计低压一侧充气软管连至如图所示带接口的阀门上。

- 4 逆时针转动多管压力计低压一侧阀门，打开。

- 5 使用10分钟真空泵，排放机械里的空气。

- 顺时针转动多管压力计低压一侧阀门，关闭阀门。

- 10分钟后确认压力计显示-0.1MPa (-76cmHg)。

这一程序为防止气体泄漏十分重要。

- 关闭真空泵。

- 取下低压一侧软管。

- 6 把阀门液体、气体端设至打开位置。

- 7 给阀门和引入口拧上活塞螺帽，用转力扳手把他们拧至183kgf · cm外。

- 8 检测气态制冷剂泄漏。

- 这时，应检测特殊的气态制冷剂是否泄漏，3-用扳手拧紧活塞螺帽。

### 添加制冷剂

如果管子长度超过4米，则必须添加制冷剂。这项工作只能由专业人员执行。

如果使用...	则...
超过4米的管子	每延长1米添加20克制冷剂 (R22)
不够4米的管子	排除空气的时间是非正常时间

## 检漏

在完成安装以前(把电缆、导管、排水管隔热及把室内机固定在金属板上), 先要测试是否有气体泄漏。

检查气体泄漏机件... 用气体泄漏检测器检查...

室内机	C段与D段螺母
室外机	A段与B段活塞

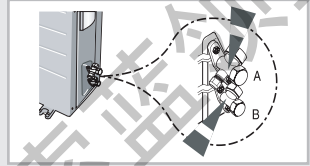
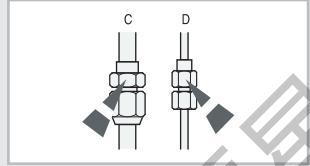

## 室内机的定位

当检查完毕并确认整个系统没有泄漏后, 即可为导管, 排水管和电缆包扎隔热层并把室内机固定在安装底板上。

- 1 为避免凝聚水珠, 请用隔热聚乙烯泡沫包扎室内机下部的两根制冷剂管。
- 2 用吸收垫包住制冷软管及位于室内机后部的排水软管。
  - > 用吸收垫包住制冷软管和软管三重至室内机一端。(制造20mm的间隔)
- 3 用绝热胶带包扎导管、装配电缆和排水管。
- 4 把胶带根部贴在室内机下部, 切勿凸出于室内机的背面。
- 5 把室内机挂上安装底板, 向左、向右推一推以确定安装是否稳妥。
- 6 沿着室外机方向用塑料胶带包扎导管的剩余部分。
- 7 如可能, 可用固定夹(可选供应配件)把管子固定在墙上。

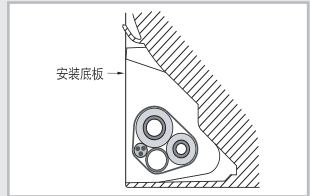
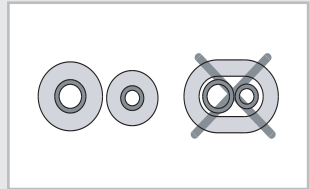

## 将室外机固定在适当的位置

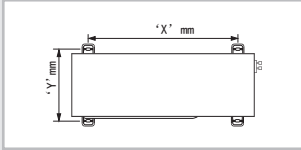

型号	X	Y
DTC/DEC/DSC/35冷暖DWC	538	290
DFC/26(32)(35单冷)DWC	457	254

室外机应安装于稳固的平台上减低噪音和震动，尤其是安装于靠近邻居的地方时。

如果室外机安装于强风或较高的位置时，必须以适当的支持物固定(墙壁或地面)。

- 1 选择适当的位置放置室外机以使气流直接吹向外侧，如机身顶部的箭头所示。
- 2 用锚钉把室外机固定于支持物。
- 3 如果室外机暴露于强风中，可在机身四周装上挡风板用以保护风扇。

## 检查与测试操作

请进行下列检查与测试以确保空调器操作正常以完成安装工作。

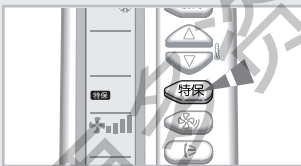

- 1 复查下列安装要点：

安装地点的承受力  
导管连接是否紧密，是否有漏气  
电线连接  
导管的隔热层  
排水  
接地线的连接  
正确操作(遵照下列步骤)

- 2 按下  按钮。

结果： 室内机上的指示灯以半秒钟的间隔闪烁。  
如果开着室内机，风扇启动。

- 3 按下  按钮。

结果： 根据室内温度，室外机运行制冷或制热模式。

- 4 气流方向 按下  按钮，检查外导风板是否正常工作。

## 为用户说明操作方法

在您离开安装空调器的地方之前应参照用户手册的相应的页面内容向用户说明如下操作方法。

- 1 如何启动及关闭空调器。
- 2 如何选择操作模式，调节温度和风扇设置。
- 3 如何调节空气流动方向。
- 4 如何设置定时器。
- 5 如何取出及清洁过滤网。

获取更多资料 微信搜索蓝领星球

**SAMSUNG**

## 三星全球服务网

如果您对三星产品有任何咨询或建议,请联系三星客服中心

服务电话: 800-810-5858 010-6475-1880

网 址: [WWW.SAMSUNG.COM.CN](http://WWW.SAMSUNG.COM.CN)

联系地址: 北京市朝阳区利泽中二路2号B座二层  
三星电子(北京)技术服务有限公司

邮 编: 100102

若需获得厂家详细技术咨询请拨打 0512-62583366