

技术数据:

型号	KFR-50LW/03ZAA22AT	KFR-50LW/01ZAC23AT KFR-50LW/01ZAB23AT KFR-50LW/01ZCC23AT-DS	KFR-50LW/05FAC23AT	KFR-72LW/03ZAA22AT	KFR-72LW/01ZAC23AT KFR-72LW/01ZAB23AT KFR-72LW/01ZCC23AT-DS KFR-72LW/01FAC23AT
电源	1PH,220V~.50Hz	1PH,220V~.50Hz	1PH,220V~.50Hz	1PH,220V~.50Hz	1PH,220V~.50Hz
制冷量(W)	5000(1000-7000)	5200(800-6000)	5100(800-6200)	7200(1000-8100)	7200(1000-8250)
制热量(W)	7000(1000-8200)	6950(800-7700)	7000(800-7900)	9000(1000-10600)	8900(1000-10000)
功率(W)	制冷	1520(340-2850)	1700(315-2500)	1600(310-2650)	2300(300-3600)
	制热	2270(310-3050)	2250(315-2600)	2380(310-2700)	3450(300-3600)
电流(A)	制冷	7.1	7.7	7.4	10.7
	制热	11.1	10.4	10.2	16.0
电加热管电功率(W)	2100	2100	2100	2500	2500
电热电流(A)	10.0	10.0	10.0	12.0	12.0
中间制冷量(W)	2500	2500	2500	3500	3500
中间制冷输入功率(W)	571	620	635	830	960
中间制热量(W)	3600	3500	3500	4400	4300
中间制热输入功率(W)	850	860	868	1100	1100
低温制热量(W)	5940	5580	5724	7681	7246
低温制热输入功率(W)	2606	2222	2308	3400	3077
室内机循环风量(m³/h)	1000	1000	1000	1200	1200
噪声(dB(A))	室内	超强43/高41/中37/低33	超强43/高41/中37/低33	超强43/高41/中37/低33	超强45/高41/中39/低36
	室外	54	54	54	56
外形尺寸(mm)	室内机	500X1760X260	500X1760X260	500X1760X260	530X1810X310
	室外机	880X680X350	880X680X350	905X615X365	990X760X440
质量(kg)	室内机	35	32	32	40
	室外机	43	42	37	60

注:本公司注重科技更新,参数更改后,恕不另行通知。
以上数据是在国家规定的标准工况即:制冷工况为室内干球27℃、湿球19℃,室外干球35℃、湿球24℃;
制热工况为室内干球20℃、湿球15℃,室外干球7℃、湿球6℃;电压220V的条件下测得,随着室内外气温
的变化,以上参数会有所变化。

空调器运行操作范围

制冷	室内侧	最高	干球: 32℃ 湿球: 23℃
		最低	干球: 18℃ 湿球: 14℃
除湿	室外侧	最高	干球: 43℃ 湿球: 26℃
		最低	干球: 18℃
制热	室内侧	最高	干球: 27℃
		最低	干球: 15℃
	室外侧	最高	干球: 24℃ 湿球: 18℃
		最低	干球: -15℃

注:在以上条件下使用,临近制冷最高温度时,制冷效果会有所下降(可采用遮阳措施避免阳光直射);临近制热最低温度时,制热效果会有所下降。

安装说明

用真空泵抽真空的步骤

- 取下截止阀螺帽,按图示把软管与三通截止阀检修阀与仪表分流器及真空泵连接。
- 把仪表分流器低压侧旋钮全打开,打开真空泵电源。
- 抽真空约15分钟,检查低压侧压力表示值,应达到-0.1MPa(-76cmHg)以下。然后关闭仪表分流器低压侧旋钮,关闭真空泵。保持1-2分钟后,确认压力表指针没有回偏,如果回偏,检查并重新拧紧接头,重新按步骤3操作。
- 抽空完成后,逆时针全部打开二通、三通截止阀。
- 快速取下检修截止阀上的软管,拧紧截止阀帽(20-25N.m)。
- 全部阀帽拧紧以检查阀帽周围有无泄漏。

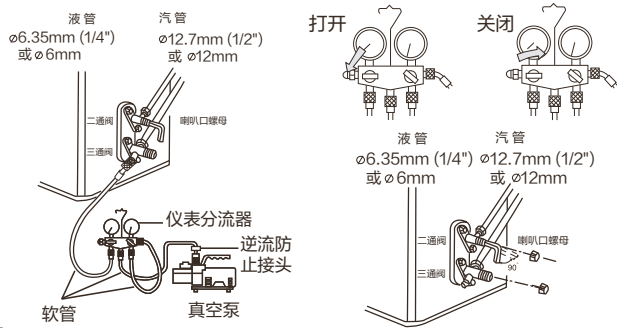

安装说明

安装前准备

电力要求

- 电源:1PH,220V~.50Hz,电源从室外接入。要配备专用电源线路,尽可能安装漏电保护开关。电压过高过低会影响空调器的制冷制热效果以及寿命,也可能导致噪音过高。
- 要配备专用电源线路,尽可能安装漏电保护开关。该机型无插头,请配备专用开关、地线,由获得电工资格的人员,按国家标准规定的布线规则进行布线。
- 电源线线和零线必须严格分开,将零线与地线接在一起是错误的。
- 连线线型号:YZW
参数:4 x 1.5mm²及以上。
- 电源线线型号:YZW
参数:50机型2.5mm²及以上,72机型4.0mm²及以上。
- 电源部分:L应接在火线上,N应接在零线上,Ⓧ应接在地线上。位置不能接错,连接可靠,无内部短路,若连接错误有可能导致火灾。电源线连接方法为Y连接。如果电源软线损坏,为避免危险,必须由制造商、它的服务机构或类似的具有资格的人员来更换。

接线方法

- 端子的接线方法
松开接线螺丝,将连线端子插入端子排和接线螺丝之间,然后拧紧螺丝,将连线轻轻向外拉,确认接线端子被压紧。
- 连线线压线方法
接线完成后,必须用压线夹将连线线压紧,压线夹应压在连线的护套上。如右图:
- 加长电源线、连线线
电源线、连线线当长度不够时,不允许搭接,必须更换整条符合说明书中所列规格电源线和连线线,请用户监督配合;

室内外机接线图

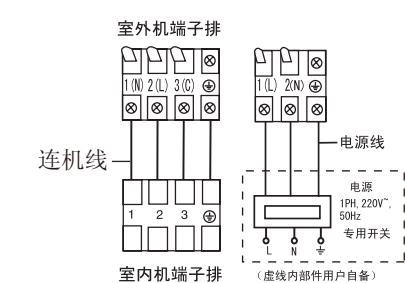

使用保养介绍

安装完毕,服务人员应向用户讲解使用保养常识,并亲手示范。

Leader 统帅

海尔互联网时代定制品牌

家用直流变频空调

使用安装说明书

本说明书适用于分体落地式房间空调器

- 使用前请仔细阅读本说明书
- 本公司保留说明书解释权
- 产品外观请以实物为准
- 阅后请与发票一并妥善保存
- 如遇产品技术或软件升级,恕不另行通知
- 本产品只适合在中国大陆销售和使用

尊敬的统帅用户:感谢您选择、使用统帅产品。

我们承诺:

您任何统帅产品需要安装或维护服务时,我们将提供“1+5”的成套增值服务:

“1”:送货安装服务一次就好

“5”:五项组合服务:

- [A]安全测电服务,服务前为用户安全测电并提醒讲解到位。
- [B]讲解指导使用,向用户讲解产品使用、保养常识,指导用户正确使用,降低能耗,延长产品寿命。
- [C]一站式通检,对用户家其他电器逐一通检保养。
- [D]健康测水质,对用户家进行“一闻,二看,三测,四检”水质检测并讲解到位。
- [E]一站式服务营销,根据用户需求向用户推荐家电产品及服务。如用户有新的购买需求,向用户提供上门设计、送货、安装、维保一条龙服务。

体现统帅真诚、贴心的服务,统帅友情提醒您:

统帅产品安装服务,因用户的安装环境、个性需求不同,安装过程中需增加材料或有特殊服务项目需支付材料费,具体付费请参照服务工程师出示的《服务收费指导价格标准手册》,也可登陆<http://fuwu.rrs.com>查询,给予监督。如服务工程师不按标准收费或服务规范执行不到位,请拨打统帅全国客服电话4006 999 999或登录<http://fuwu.rrs.com>对本次服务进行监督评价。经核实无误,本次服务“买单”。

统帅,期待您的参与!

如果您的产品有服务需求,欢迎体验统帅自助服务专区

<http://www.tongshuai.com/service/>,在线安装、报修。

该系列空调执行国家标准:GB/T 7725-2004

安全注意事项(使用前请先阅读)

尊敬的统帅用户:您好!感谢您使用统帅空调。为了您能更好的阅读本说明书和使用空调,以下是我们对说明书中出现标志符号的解释说明:

凡带有该“警示”标志的内容,有关产品安全和使用者的人身安全,必须严格按警示的内容操作。

凡带有该“禁止”标志的内容,是必须绝对禁止的行为,否则可能会造成机器的损坏或危及使用者的人身安全。

电源插座必须配有地线,以保证空调器通过电源插座有效接地。不接地或接地不完全,有可能会发生触电或者着火危险。

电源安装后应通电进行漏电检测。

不要站/坐在室外机上或将花盆、花瓶等物件放置在外机上。否则容易造成意外损失与伤害。

不要触碰内外机出风口及内部叶片,不要把手或任何物件插入出风口中,以免受伤或损坏空调器。

定期清洁空气滤网,若滤网堵塞,制冷和制热效果不佳,耗电量增大,引起故障,制冷运转时会滴水。

使用规定容量的保险丝,绝对不要用铜丝或铁丝代替保险丝。

切勿向内外机淋水或用水冲洗空调器;不要让油漆、杀虫剂、啮喱水等可燃物质靠近或喷涂在机器表面。否则易造成龟裂、触电、火灾。

要使内外机的进风口和出风口保持通畅。室内机下方不要摆放电视机、电脑、书籍等怕潮湿物品,避免冷凝水滴下造成损坏;距空调1米以内不要安装日光灯,避免遥控信号干扰。临街安装外机不得低于2.5米。

长时间不使用时,请断开空调器电源,否则有可能会发生触电或者着火危险。

绝不允许将电源线中途连接或使用接长的电线。不要破坏、加工电源线。否则易造成触电、火灾等事故。

必须可靠接地!接地线应接在建筑物的专用接地装置上。切勿把接地线接在煤气管、自来水管等不可靠的地方。接地不可靠会导致触电、火灾。

空调器不要安装在可燃性气体易泄漏的地方,以免气体泄漏引起火灾或爆炸。不要在易燃易爆和腐蚀性气体环境中使用。

用电安全提示

空调器属于I类电器,请您使用时注意用电安全!

- 必须使用有可靠接地的电源,电源的地线要埋入大地,不能和自来水管等公用设施连接;分清电源的地线和零线,不能将这两种导线连接在一起。
 - 必须使用单独专用合格插座。
 - 由于柜式空调电流较大,用户空调线路必须为专用线路,电路容量必须足够,线径要等于或大于说明书中对电源线的要求,当负载能力不够时,用户应该更改家中线路。
- 为了您和家人的安全,如果您家中用电有不合上述要求的地方,请您尽快改进。

统帅家用空调保修使用说明书

尊敬的用户:

感谢您使用统帅空调,我公司将按照《中华人民共和国消费者权益保护法》的有关规定及我公司对用户的真诚承诺,凭此保修证及发票,为您提供下列服务:

- 统帅牌家用空调整机保修6年。
- 本机在规定的保修期内,凡属于制造问题发生的故障,均可免费维修。
- 保修期内,安装维护人员因维修发生的费用均由我公司支付。保修期外费用由用户支付。
- 下列情况,不属于免费服务范围,但可实行收费服务:
 - [A] 消费者因使用、维护或保管不当人为造成产品损坏的;
 - [B] 非指定服务部拆卸造成损坏的;
 - [C] 未经我公司许可,自行修理造成的损坏;
 - [D] 无三包凭证及有效发票的;
 - [E] 三包凭证、发票产品型号与维修产品型号不符或有涂改的;
 - [F] 因不可抗拒因素造成损坏的。

用户须知

对于超过保修期的产品,指定服务人员上门提供有偿服务,有偿费用(超包收费)包括修理人工费、零部件费和超距离交通费。用户所有的费用以服务人员出示的统一收费标准收费,并由服务人员开具发票,否则可拒绝交费。带型号、编号的条形码两联单请注意保存,服务人员每次上门服务后要取用一联作为服务凭证,以保证建立准确的服务档案,取用条形码并不会影响产品的保修。

*使用方法上的说明以及产品制作有关的事项不属于损失赔偿内容。

修理内容及确认

日期	修理内容	确认



定制生活 敢想敢做

型号

KFR-50LW/03ZAA22AT
KFR-50LW/01ZAC23AT
KFR-50LW/01ZAB23AT
KFR-50LW/01ZCC23AT-DS
KFR-72LW/03ZAA22AT
KFR-72LW/01ZAC23AT
KFR-72LW/01ZAB23AT
KFR-72LW/01ZCC23AT-DS
KFR-50LW/05FAC23AT
KFR-72LW/01FAC23AT

合格证

Certificate of Quality

检验员:

产品经检验合格准予出厂

海尔荣誉出品

青岛海尔空调器有限公司

地址:青岛市崂山区海尔工业园内

网址:www.tongshuai.com

服务热线:4006 999 999

在线报修地址: <http://www.tongshuai.com/service>

版本:2014年第3版

专用号:0010571830

厂家代码:

操作指南

定时开/关功能

可以按照设定的时间启动或关闭空调。防止您就寝后忘记关闭空调。

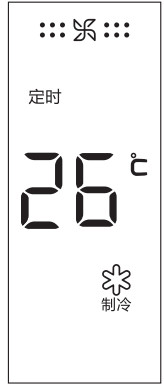

按遥控器操作如下:

1. 开机
开机后, 设定好工作状态 (遥控器液晶和控制盘LED显示工作状态)。

2. 按下想设定的定时键

遥控器关机状态下, 按“定时”按键, 进入定时开调整状态;

遥控器开机状态下, 按“定时”按键, 进入定时关调整状态。

3. 设定时间

每按一次定时键, 前12小时以0.5小时单位增加/减少, 后12小时以1小时单位增加/减少。

4. 确定时间

当遥控器屏显示闪烁为“ON”或“OFF”, 表示“定时开”或“定时关”待设定, 按“确定/取消”键, 闪烁停止, 表示“定时开”或“定时关”已经设定完成。

5. 取消定时
设定好定时功能后, 按“睡眠”键可取消定时。

小常识

● 更换电池或停电后需重新设定时间。遥控器具有记忆功能, 下次使用定时功能时, 如果设定时间同上次一样, 只需选定定时方式然后按确定键确认即可。

智能功能

- 智能自动调温: 智能控制室内温度到舒适温度, 可通过温度键进行调节。
- 智能自动除湿: 按室内温度与设定温度的温差, 自行选择是否进入除湿模式运行。
- 智能自动调速: 在智能功能开启的状态下风速显示为自动状态。在智能运行模式下, 风速可以根据室内温度与设定温度的温差自动调整。
- 智能自动除霜: 在智能运行制热模式下, 整机根据运行情况, 在满足除霜条件时自动进入除霜。

- 注 1. 在制冷、制热、除湿、送风模式下, 按智能键进入智能功能。
2. 在智能状态下, 按智能键机器关机。
3. 智能功能运行时, 若按其他模式时, 可以退出智能功能;
4. 首次进入智能模式无温度显示, 按温度设定键可以调节温度。

强力/静音运转

当您快速调节室内温度时, 使用强力功能就能方便的调节。静音功能是抑制空调运行时发出的噪音的功能, 能够让得到安静的读书和休息空间。

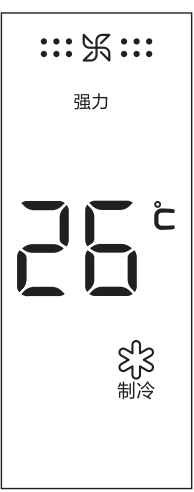

在制冷或制热的状态下, 按强力/静音键

● 当遥控器按如下显示时, 控制盘显示无变化。

遥控器: [Powerful/Smart icons]

在强力运转状态下, 内机以超强风速运行。在静音运转状态下, 内机以低风速运行。

设定取消强力/静音功能

按一下“强力/静音”键, 当遥控器显示符号“~”为强力, 显示符号“~”为静音, 当无上述两种符号时, 强力静音功能取消。

小常识

● 在制冷制热模式下, 按强力键可以提升制冷制热效果。

停电补偿功能 (请根据实际情况设定使用)

设定停电补偿功能后, 整机运行过程中突然停电, 再次恢复供电时, 则整机恢复原来的工作模式 (定时、睡眠等除外)。

设定方法: 在遥控器开机且睡眠键有效的状态下, 5秒钟内连续按遥控器睡眠键10次, 蜂鸣器响4声后进入停电补偿状态。

取消方法: 5秒钟内连续按遥控器睡眠键10次, 蜂鸣器响2声后取消停电补偿状态。

注: 1. 当空调器设定停电补偿功能后在使用过程中突然停电, 这时若长时间不需要使用空调器, 请切断电源以防来电后空调器自动恢复运转, 或来电后按开关键关机。

2. 停电补偿功能设定后, 若再设定定时、睡眠状态, 则主机断电后恢复供电时, 主机处于关机状态。

各部分构件名称

室内机



室外机

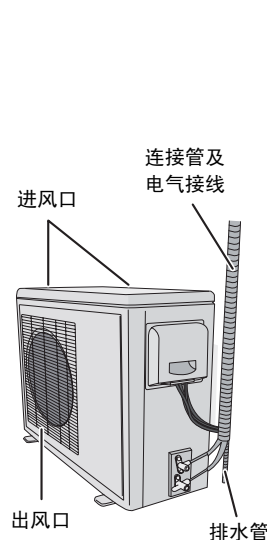

(此图为示意图)

遥控器

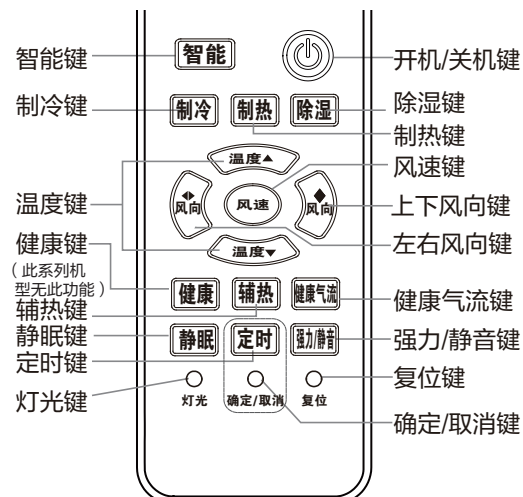

控制盘显示

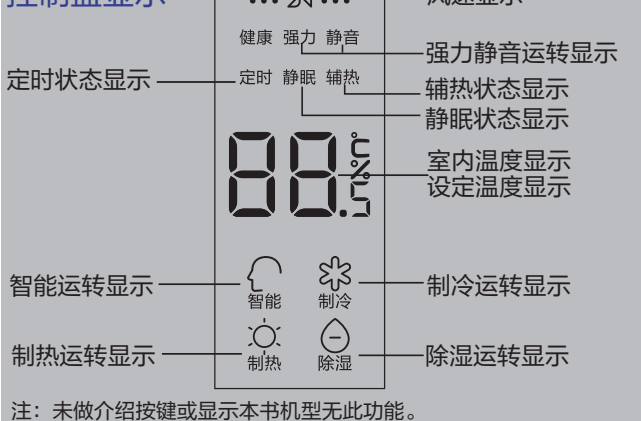

注: 未做介绍按键或显示本书机型无此功能。

遥控器显示

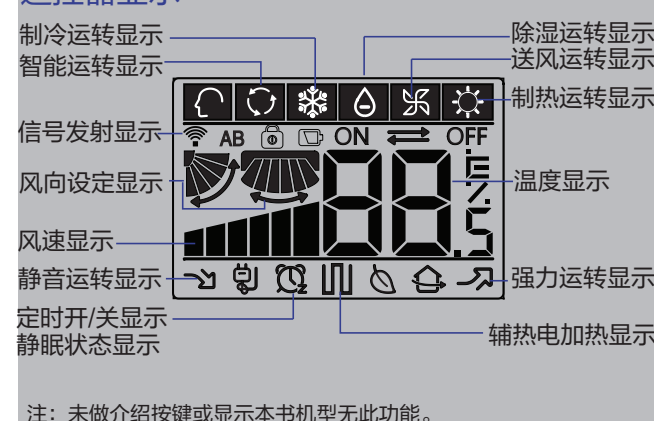

注: 未做介绍按键或显示本书机型无此功能。

电池的安裝

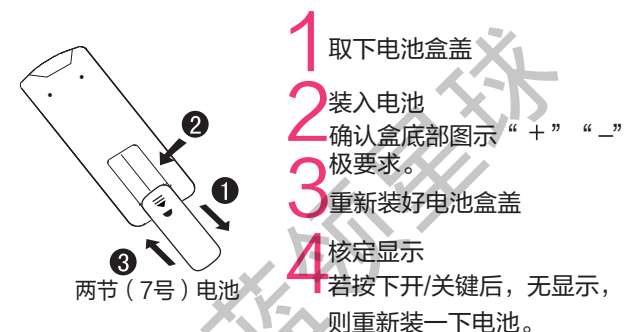

小常识

● 长时间不用遥控器时应将电池取出, 取出电池后如有显示, 则用一尖状物按一下复位键即可。

遥控器的使用

- 使用时把信号发射头对准室内机上的信号接收窗。
- 信号发射头和接收窗之间一般应在七米以内, 且不应有障碍物。
- 不要抛掷碰遥控器。
- 在装有电子启动型日光灯、转换型日光灯或无线电话的房间, 信号接收窗接收信号易受干扰, 使用时只要遥控器距室内机近一些即可。

注意

- 使用两节型号相同的新电池。
- 在遥控器使用过程中, 如出现异常情况, 请取出电池, 过几分钟再装入电池即可。
- 若遥控器显示变淡 (有时易出现异常状态), 则说明电池没电了, 请更换电池。
- 遥控器废旧电池, 请妥善处理。

操作指南

清洁保养

关机并切断电源开关
不要用湿手触碰
不要用水或溶剂清洗

清洗进风栅滤尘网
首先将进风栅面板打开, 然后将滤尘网沿轨道轻轻向上抽出, 用水或真空吸尘器清洗滤尘网。

清洗底座滤尘网
将底座滤尘网从滤尘网支架中轻轻向外抽出, 用水或真空吸尘器清洗滤尘网。当滤尘网太脏时, 用除污剂或中性肥皂水清洗。用清水冲干净, 晾干后重新装好。

不要用40°C以上的水清洗滤尘网, 否则对滤尘网有损害。要小心擦拭滤尘网。
安装进风栅滤尘网时, 将滤尘网轻轻向下插进轨道, 并推至底部。安装底座滤尘网时, 将滤尘网插入滤尘网支架的轨道内至底部。

室内(外)机用热的湿布或中性洗涤剂清洗, 然后用干布擦净。不要用过热的水(大于40°C), 这样可能导致褪色变形。不要用杀虫剂或其他化学洗涤剂。

特别提示
空调器室外机换热器如出现脏堵可导致空调器制冷制热效率降低, 甚至损坏压缩机。
故如果室外机换热器出现脏堵, 请联系售后专业人员进行清洗。

使用季节结束后的保养

在晴天送风模式下, 开机运转半天左右, 使空调内部完全干透。关闭空调运转开关, 切断电源, 否则即使空调器处于停止状态, 也会消耗一定的电力清洁滤尘网和室内机、室外机, 有条件可用外罩盖好机组。

使用季节开始前的保养

检查室内和室外机组的进风口和出风口有无阻塞物, 以免降低工作效率。务必安装滤尘网, 确保空气过滤器不污染, 否则会因灰尘进入而损坏机器或引发故障。

◆ 室内外机安装图

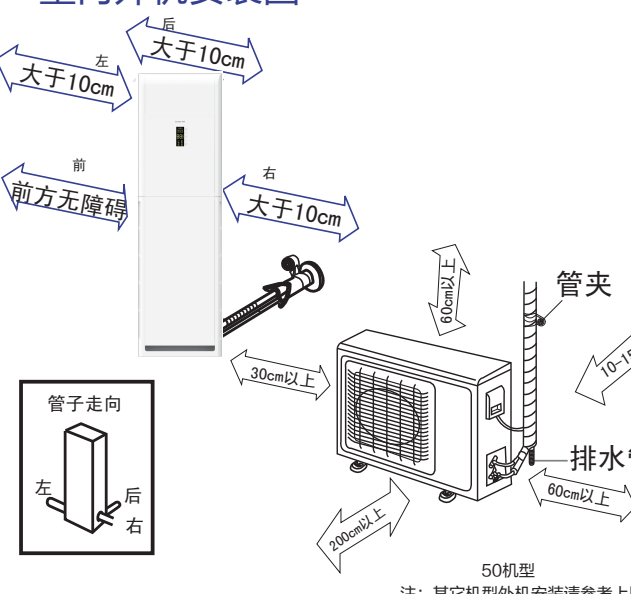

疑问解答

疑问	解答
制冷、制热效果不好	是否按要调节遥控器? 请正确调节。 过滤网是否太脏? 建议15天左右清洗一次。 门或窗户是否开着? 建议关闭。 在进风口或出风口有无阻塞物? 请移开阻塞物。 在制热方式下: 水平摆叶是否向上? 应该水平或向下调节。 在制冷方式下: 室内是否有很多人? 人员过多会影响制冷效果。 室内是否有其它的热源? 请移开热源。 水平摆叶是否向下? 应该水平或向上调节。 太阳光是否直射室内? 房间换热快影响到制冷效果。
漏水	过滤网脏, 安装倾斜。
听见有水声	在空调被启动时, 在运转中压缩机启动或停止时, 或在空调器停止时; 有时会发出“咚-咚”声或“咕啾咕啾”的声音。这是制冷剂的流动声而不是故障。
发出“喇叭”响声	这是由于塑料的热膨胀或收缩所引起的。
出风有异味	从室内机组送出的风中有时有异味, 此异味是室内家具、油漆、香烟的气味被室内机吸入所致。
运转中, 室内机组冒出水雾	当制冷或除湿运行中, 可以看到机器喷出一股股薄的水雾, 这是由于骤然冷却的室内空气从机内吹出而产生的冷凝水雾。
在制冷运行时自动转换到送风方式	为防止在室内机组的热交换器上积霜, 有时会自动转换到送风方式, 但不久仍会返回到冷气方式。
空调停止后不能立即启动, 空调器不启动	这是由于系统的自我保护功能, 因此在停机后约3分钟不能重新投入运行。
在制热运行时室外机组产生水或蒸汽	这是当积在室外机散热器上的霜被除去时 (除霜运转) 而产生的。
在制热运转时, 即使运转停止, 室内风机仍然运转	为了去掉余热, 自动停机后室内风机会继续运转一段时间。
在除湿中不吹出空气或不能改变风扇速度	除湿时, 室内温度介于设定温度与设定温度+2°C时, 空调器以低风速间歇运转, 不管风速设定情况。
空调器不能启动	电源开关是否接通? 线路供电是否正常? 漏电源器是否跳闸? (请务必立即关掉电源, 并向特约维修点联系。)
关于温度显示	由于室内各区域温度的差异, 为提高舒适性, 空调会自动进行温度补偿, 可能会出现空调上显示温度和用户检测到的温度不同, 属于正常现象。

辅助电加热功能

首次进入制热模式时, 遥控器和控制盘分别显示“~”和“辅热”满足辅助电加热开启条件, 辅助电加热运行开始。

1. 设定辅助电加热功能
按一下“辅热”键, 遥控器和控制盘分别显示“~”和“辅热”辅助电加热功能运行开始。

2. 取消辅助电加热功能
设定辅助电加热功能后, 再按一下“辅热”键, 遥控器和控制盘上的“~”和“辅热”显示消失, 辅助电加热功能运行结束。

● 辅助电加热运行条件

1. 设定辅助电加热允许后, 空调器微电脑控制检测室内温度小于等于22°C, 低于设定温度, 且与设定温度之差大于2°C时, 辅助电加热投入运行, 否则自动停止辅助电加热。
2. 制热开启时, 若外环温≥0°C, 辅热功能不自动开启, 如需要, 请手动开启辅热功能。

操作指南

基本运转

1. 开机
按开/关键开机
遥控器液晶和控制盘显示上一次的工作状态 (定时、睡眠状态等除外)。

2. 工作方式选择
按相应的模式键, 遥控器和控制盘如下显示:



3. 调节风速
按下风速键, 每按一次, 风速按如下顺序改变:

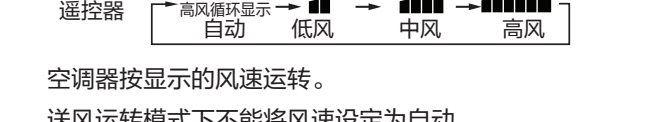

空调器按显示的风速运转。
送风运转模式下不能将风速设定为自动。

风向调节

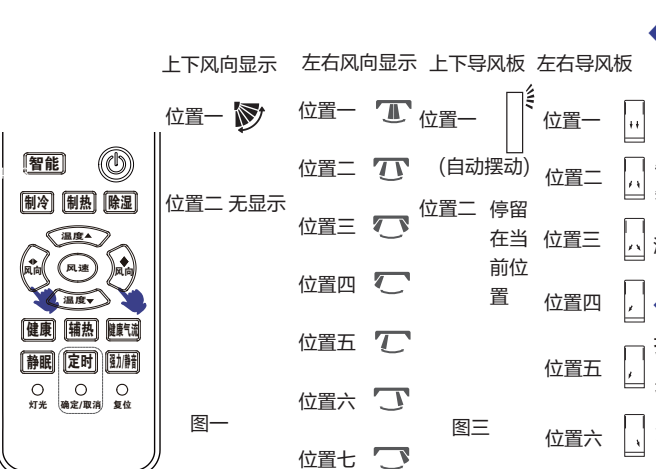

控制盘显示

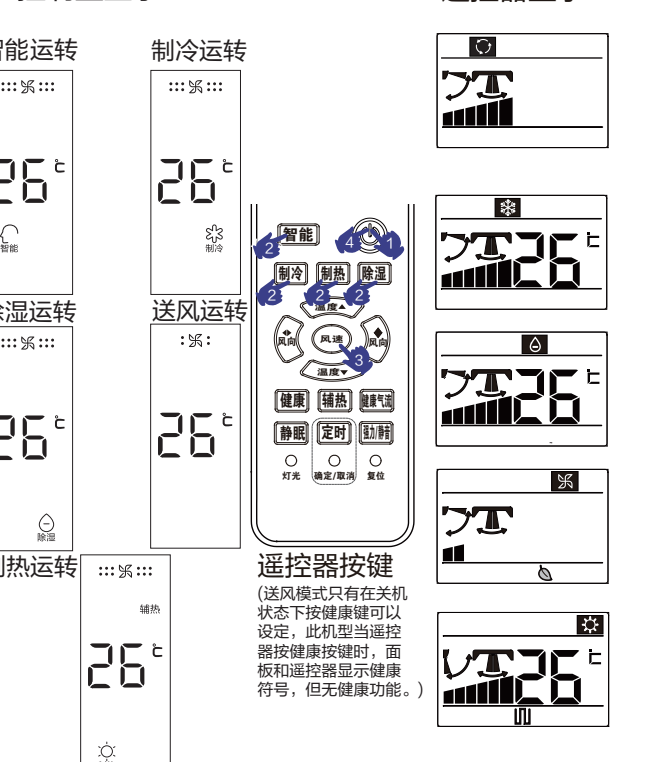

遥控器显示

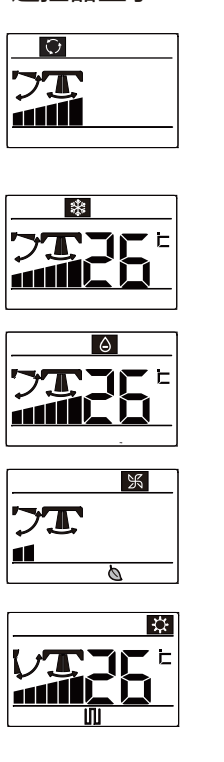

◆ 前出风口上下送风方向
每按一次上下风向键, 遥控器显示屏上下风向显示和上下导风板位置根据不同的工作状态按如下顺序变化:

- 制冷/除湿/送风/制热/智能模式: [位置一 → 位置二] (图一)
- 导风板: [位置一 → 位置二] (图三)

注: 空调在使用遥控器或控制盘关机时, 会将上下导风板关闭, 在直接切断电源时, 导风板将无法关闭; 请使用遥控器或控制盘关机, 切勿在关机前直接切断电源。

◆ 健康气流功能
按健康气流键, 当遥控器显示“~”, 上下风向显示健康上吹。
按健康气流键, 当遥控器显示“~”, 上下风向显示健康下吹。

注: 1. 设定健康气流功能后, 导风板位置固定。
2. 制热模式下, 最好用健康下吹。在制冷、除湿模式下, 最好用健康上吹。
3. 如天气比较潮湿, 长时间使用, 出风口或导风板可能有滴水现象。

◆ 左右送风方向
每按一次左右风向键, 遥控器和左右导风板位置按如下顺序变化:

- 遥控器: [位置一 → 位置二 → 位置三 → 位置四 → 位置五 → 位置六 → 位置七 → 位置八] (图二)
- 导风板: [位置一 → 位置二 → 位置三 → 位置四 → 位置五 → 位置六 → 位置七 → 位置八] (图四)

静眠功能

◆ 运行方式
1. 制冷、除湿运行下的8小时静眠
静眠操作开始后 1小时温度比设定温度升高1°C, 运行1小时后再次升高1°C, 再持续6小时后关机, 温度比设定温度高, 以防睡眠时着凉。

2. 制热运行下的8小时静眠
静眠操作开始后 1小时, 温度下降2°C, 此温度运转1小时后再下降2°C, 再运行3小时后上升1°C再持续约3小时后关机, 温度比设定温度低, 以防睡眠时有不适的感觉。

3. 送风模式运行时
无静眠功能。

