

没有最好 只有更好

说明:

一、享受权益

购买澳柯玛空调除了享受国家规定的三包政策外还享受以下权益:

1、 购买澳柯玛新空调免费安装;

2、 整机免费包修 6 年, 包修日自发票开具日期算起;

二、免费包修条件

1、 用户必须提供购机发票或购机凭证;

2、 必须在包修期内; 3、 非人为造成的故障

4、 如无法提供购机凭证, 其购买日期按产品铭牌上的出厂日期计算。

三、收费项目

1、 用户要求加长安装连接管时, 管道材料费及补加制冷剂费用;

2、 在砖墙上钻第二个或更多墙孔; 在钢筋混凝土墙体上钻孔; 空调搬拆移位或重新安装;

3、 因用户使用不当、保管不善而造成的损坏;

4、 非我公司指定的服务网点安装、维修、移机而造成损坏的;

5、 安装保修卡 A 联的空调型号、条形码与空调机器本身不符的;

6、 安装包修卡或有效购机凭证被涂改的;

7、 所购空调超过保修期的; 在厚度超过 40cm 的砖墙上钻孔;

8、 非我公司承诺的项目和内容。

使用安装说明书

AUCMA

澳柯玛

分体挂壁式空调

- KFR-25GW/AU01-A3
- KFR-25GW/AU02-A3
- KFR-35GW/AU01-A3
- KFR-35GW/AU02-A3
- KFR-26GW/BpAU-A3
- KFR-35GW/BpAU-A3

产品使用前请仔细阅读使用安装说明书,
妥善保管以备以后查阅!
为保证安全使用,
产品使用前请务必去掉所有包装物!

地址: 青岛市经济技术开发区前海港路315号 邮编: 266510 电话: 400-618-7777
传真: 0532-86765166 Http://www.aucma.com.cn

澳柯玛股份有限公司

产品特点说明

感谢您选购澳柯玛空调器，为保证您安全、正确、高效的使用本空调器，使用前请仔细阅读。

本空调器适用于家用场所作室内空气调节之用，其主要功能特点有：

1. 自动清洁功能自动洗涤蒸发器上的灰尘，烘干蒸发器内的水分，防止蒸发器积水发霉、吹出异味气体，提高空调的工作效率；
2. 干燥防霉功能烘干和吹干蒸发器内的水分，保持机体内部的清洁干爽，防止空调器使用时产生异味气体；
3. 负离子功能会激发大量负离子，具有清新空气等功能，使室内空气更清新、更健康；
4. 随身感智能遥控功能时刻感受人体所在区域温度，真正实现“温随人动”；
5. 辅助电加热功能根据房间温度、盘管温度自动控制电加热开停，低温下制热更快速、更强劲，舒适节能两不误(冷风型无此功能)；
6. 强力制冷/制热，急速调温一触即可；
7. 超低压正常启动和运行；
8. 超低温制热正常启动和运行；
9. 双向自动设定，冷风上行，暖风下行，快速均匀调温，更健康舒适；
10. 大直径不等距贯流风叶、风道优化设计和对称超宽出风口，送风更远更广更强劲更静音；
11. 采用国际名牌压缩机，性能强劲高效更省电更耐用；
12. 本公司对空调器从设计开发、物料采购和生产全过程均实施严格的控制，使空调质量更可靠，更经久耐用；
13. 当空调输入电压发生剧变时，经过精心设计的控制系统仍能有效保护空调器，免受损坏；

本说明书中所有对空调器等描述，均为图示和文字来表述，可能会与宣传资料和实物稍有差异，请您以所购器具实物为准，不便处敬请谅解，谢谢！

按国标GB/T 7725的工况测试额定制冷量时，以空调器制冷模式开机默认状态进行测试。

技术参数

型号	KFR-26GW/BpAU-A3	KFR-35GW/BpAU-A3	
室内机型号	KFR-26G/BpAU-A3	KFR-35G/BpAU-A3	
室外机型号	KFR-26W/BpAU-A3	KFR-35W/BpAU-A3	
制冷量(kW)	2.6(0.6-3.1)	3.5(0.65-3.85)	
制热量(kW)	2.86(0.6-3.25)+0.7	3.85(0.65-4)+1.0	
电源(V/Hz)	单相交流220/50	单相交流220/50	
额定功率 (低-高)(kW)	制冷	0.785(0.2-1.2)	1.1(0.21-1.36)
	制热	0.85(0.2-1.17)+0.7	1.24(0.21-1.265)+1.0
额定电流 (低-高)(A)	制冷	4.1(0.9-6.4)	6.1(0.9-7.6)
	制热	4.7(0.9-7.6)+3.1	7.0(0.9-8.1)+4.36
中间制冷/热量(kW)	1400/1400	1700/1700	
中间制冷/热输入功率(kW)	370/380	425/405	
低温制热量(kW)	2350	2899	
低温制热功率(kW)	1000	1080	
制冷剂名称	R410a	R410a	
外形尺寸(cm) (深×宽×高)	室内机	18.5×80.2×26.5	19.6×88×28.6
	室外机	32×81.8×54	32×81.8×54

- 注：1. 表中所有测试数据均由本公司国家认可实验室提供，上述数据均为出厂前测试所得；各参数是按GB/T 7725规定的额定工况的标称值，随着工况的变化而会有所变化，噪声会随着使用时间的延长而有所增大。
2. “+”后面的为电加热参数，具有辅助电加热功能的空调在测试处时的外部静压为0 Pa。
3. 其它性能参数请见铭牌，另由于产品性能改善，上述参数可能会有所更改，请以产品铭牌的标注值为准。

技术参数

型号	KFR-25GW/AU01-A3	KFR-35GW/AU01-A3
室内机型号	KFR-25G/AU01-A3	KFR-35G/AU01-A3
室外机型号	KFR-25W/AU-A3	KFR-35W/AU-A3
制冷量(kW)	2.5	3.5
制热量(kW)	2.75(+0.7)	3.85(+1.0)
电源(V/Hz)	单相交流220/50	单相交流220/50
制冷/制热额定功率(kW)	0.77/0.875(+0.7)	1.08/1.24(+1.0)
制冷/制热额定电流(A)	3.49/3.96(+3.2)	4.9/5.63(+4.5)
制冷剂名称	R22	R22
外形尺寸(cm) (深×宽×高)	室内机	18.5×80.2×26.5
	室外机	32×81.8×54

型号	KFR-25GW/AU02-A3	KFR-35GW/AU02-A3
室内机型号	KFR-25G/AU02-A3	KFR-35G/AU02-A3
室外机型号	KFR-25W/AU-A3	KFR-35W/AU-A3
制冷量(kW)	2.5	3.5
制热量(kW)	2.75(+0.7)	3.85(+1.0)
电源(V/Hz)	单相交流220/50	单相交流220/50
制冷/制热额定功率(kW)	0.77/0.875(+0.7)	1.08/1.24(+1.0)
制冷/制热额定电流(A)	3.49/3.96(+3.2)	4.9/5.63(+4.5)
制冷剂名称	R22	R22
外形尺寸(cm) (深×宽×高)	室内机	18.5×80.2×26.5
	室外机	32×81.8×54









- 注：1. 表中所有测试数据均由本公司国家认可实验室提供，上述数据均为出厂前测试所得；各参数是按GB/T 7725规定的额定工况的标称值，随着工况的变化而会有所变化。噪声会随着使用时间的延长而有所增大。
2. “+”后面的为电加热参数，具有辅助电加热功能的空调在测试处时的外部静压为0 Pa。
3. 其它性能参数请见铭牌，另由于产品性能改善，上述参数可能会有所更改，请以产品铭牌的标注值为准。

目次







使用注意事项	1
使用须知	3
空调器各部件名称	4
遥控器显示屏及按钮功能介绍	5
遥控器基本操作方法及功能	7
遥控器使用注意事项	9
保养与维护	10
故障与维修	11
安装注意事项	14
室内机组安装	18
室外机组安装	19
电缆连接	20
管道固定	21
安装后应检查项目及试运行	22
装箱清单	22
技术参数	23

使用注意事项

⚠ 危险

-  空调器的主电源开关应设在儿童不能触及的位置,防止儿童触及主电源开关发生危险。
-  切勿使室内机和遥控器沾水受潮否则可能发生短路,甚至发生火灾。
-  切勿手湿时操作空调器,有触电的危险。
-  切勿与其它电器共用插座或损坏电线和使用非指定电线,否则,会导致触电或发生火灾。
-  化学喷雾试剂、发胶、油漆、汽油等必须放置在距离室内机、室外机1米以上的地方。
-  电源插头上的灰尘请定期清洁,积聚的灰尘加上湿气等会造成绝缘不良,可能会引起火灾。
-  切勿在空调运转中拔掉电源插头,否则,会导致触电或引起火灾。
-  电源插头应完全插进插座,如插头未完全插进插座,会由于发热而引起火灾。
-  空调器必须确保正确、可靠接地。

⚠ 警告

-  在雷雨天气,请断开主电源开关,否则闪电可能使本空调器受损或发生意外。
-  切勿使用液体清洗剂及腐蚀性清洗剂擦拭本空调器或往机身上洒水或其它液体,否则会损坏机身塑料件,严重时可能发生电击。
-  若发生异常情况,如异常噪音、气味、烟雾、温度升高、漏电等现象,请立即截断电源,并及时致电全国服务热线400-618-7777。
-  从插座上拔下插头时,应直接用手握持插头,切勿拉扯电源线,电源线损坏会引起严重的电击。
-  勿将手或棍棒等物体置入室内机、室外机的出风口内,否则高速运转的风扇会对您造成伤害。
-  当导风叶片摆动时,切勿触摸,否则会伤及手指或损坏导风叶片传动零件。

安装后应检查项目及试运行

一般检查项目:安装是否牢靠、排水管连接是否畅通、室内外机组的进出风口是否有障碍物。

★ 电气安全检查

1. 接地检查:检查空调器接地线是否可靠接地。
2. 漏电检查(在空调器试运行时进行):空调器安装后进行试运行,安装人员可用试电笔或万用表等仪器对外壳可能漏电部位进行检查,若有漏电现象应立即停机并进一步检查和判断故障原因,确属安装问题应解决后再进行试运行,直至空调器安全、正常运行。

★ 制冷剂泄漏检测

根据空调器安装时泄漏可疑点,如室内外机组连接的四个接口和截止阀、三通阀的阀芯等处,可用下述方法进行现场检查:

1. 泡沫法:将肥皂水或泡沫均匀地涂在或喷在泄漏可疑点,仔细观察有无气泡出现;
2. 仪器检漏法:按检漏仪说明书要求将探头对准泄漏可疑点仔细进行检查。

★ 试运行

- ※确认所有的管路和连接线都已连接好。
- ※确认气体侧阀和液体侧阀都完全开启。
- ※将电源线连到独自的电源插座上。
- ※遥控器装好电池。
- ※在制冷运转方式下将空调器运转30分钟或更长的时间。
- ※性能评定
测量进出气空气温度,并确定进气温度与出气温度之差是否大于10℃。

装箱清单

安装前请检查下列配件是否齐全,部分配件暂时不用时,请仔细保管。

一. 室内机组装箱清单

- | | | |
|------------|----------|--------------|
| 1、室内机组 1台 | 2、遥控器 1个 | 3、使用安装说明书 1本 |
| 4、安装保修卡 1份 | 5、电池 2节 | 6、排水管 1根 |

二. 室外机组装箱清单

- | | | |
|------------|-----------|-----------|
| 1、室外机组 1台 | 2、连接管 1套 | 3、塑料扎带 1卷 |
| 4、穿墙管护圈 1个 | 5、密封胶泥 1盒 | |

注意:所有附件以实际包装的实物为准,如有不同,敬请谅解。

注意:

1. 黄绿双色线应接到有Ⓧ标记带接地螺钉的电器架上。接线错误会造成某些电器零部件发生故障。
2. 必须拧紧固定导线的螺钉,旋紧后轻轻拉动电线确认是否紧固;
3. 如滑丝必须更换,更换的螺钉必须符合国家标准要求;
4. 如接线示意图与实物有出入时,请以器具上所贴的接线图为准。

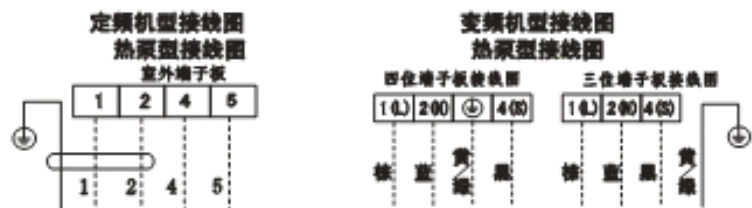

管路固定

一、内机装在外机上部

※沿墙面折弯,用胶带包扎在一起的管子,并用夹头把其固定在墙壁上。此通常是指室外机组被装在室内机组下面的情况下。

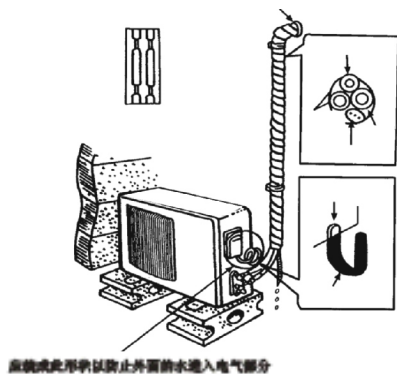

应做成此形状以防止外面的水进入电气部分

二、内机装在外机下部

※如果您要连接一根排水加长管,则排水出口的末端应与地面保持一定的距离(不要使其浸入水中),并将其固定在墙上以防止受风吹而摆动。

※沿墙面折弯用胶带包扎在一起的管子,管子应弯成如图所示的防水弯形状,以防止外面的水进入室内。

※用夹头或相当的紧固件把管子固定在墙壁上。

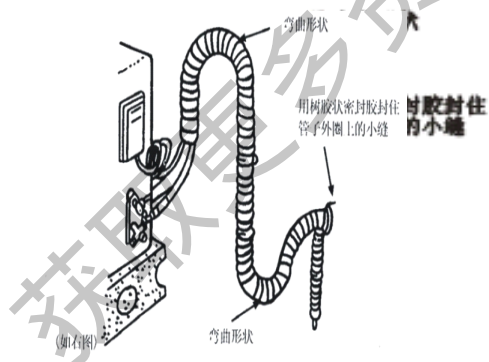

注意

- ❶ 禁止儿童和无自理能力的人在无人监管时使用空调器。
- ❷ 在制冷运行中,应使用窗帘或百叶窗,防止阳光直射室内。
- ❸ 请关闭门窗,如果门窗打开,室内外空气将形成对流,使制冷或制热的效果降低。
- ❹ 请勿在靠近进风口或出风口处放置阻挡气流的物体,否则将降低空调器的效率,甚至使系统停止运行。
当空调运行时,必须保证出风口无阻碍,否则会使机器损坏,甚至发生火灾。
- ❺ 制冷时不要使房间过冷,一般室内设定温度为25℃~28℃,温度过低不利于健康,特别是房间内有老人和儿童时,而且耗电。
- ❻ 不要让冷空气长时间连续直吹身体,这样不利于健康。
- ❼ 由于窗户一直关闭着,因此最好经常打开窗户适时地使房间换气。
- ❽ 为了您和家人的健康,请经常清洗过滤网,并能使制冷、制热效果达到最佳。
- ❾ 调整垂直和水平风向,以保持室内温度均匀。
- ❿ 本机长时间不用或用户离开空调器房间时间较长,请断开主电源开关,否则可能发生意外。
- ⓫ 室外机组上切勿站人或放置物品,人或物品从机组上掉下会造成伤害。
- ⓬ 切勿让空调器对着燃烧器具吹空调风,否则,可能会妨碍燃烧器具的正常燃烧,甚至发生危险。
- ⓭ 空调器不可作为精密仪器、动植物、美术品、食品的保存用途,否则可能会造成品质的损坏。
- ⓮ 切勿让气流对着动植物直吹,这样对动植物会有不良影响。

使用须知

在下述温度条件下空调器可能不能正常运转

制热运转	室外气温 > 24℃	制冷运转	室外气温(定频机) > 43℃	除湿运转	室温 < 18℃
	室外气温(定频机) < -7℃		室外气温(变频机) > 50℃		
	室外气温(变频机) < -15℃	室温 < 21℃			
	室温 > 27℃				

制热运转须知

- 在制热运转刚开始时, 开机后室内机风扇不立即转动以防止冷空气吹出。
- 当室外温度低且湿度高时, 室外机热交换器可能结霜, 这会降低空调器的制热能力, 在这种情况下空调器会智能判断室外热交换器是否结霜, 而选择暂停制热运行进入自动除霜或继续制热运行。

出风方向调节

- 水平风向的调节: 用手移动垂直导风叶片以调整水平风向。
- 垂直风向的调节: 请使用遥控器调节导风叶片以调节垂直风向, 具体操作参见遥控器各按钮功能介绍。



- 请在开始运转前调整好, 因为运转中的水平导风叶片摆动, 可能会伤及您的手指。
- 应使用遥控器调节垂直风向; 若用手调节, 会引起机器故障; 当空调停止工作时, 导风叶片会自动关闭, 一般冷风向上吹, 热风向下吹。

应急操作方法

在您一时找不到遥控器或遥控器电池耗尽的情况下, 可用手动暂时操作空调器:

1. 抬起室内机面板, 到可保持固定的角度时就不要再往上抬;
2. 按压自动开关按钮一次, 运行灯亮, 空调器则按自动模式运行, 室温设置24℃;
3. 如要停止空调器运行, 则再按压自动开关按钮一次, 运行灯灭, 空调器停止运行。

注: 自动开关位置见后页图示

★ 空气净化

从保护地球环境的观点出发, 制冷系统的排空请尽量采用真空泵抽空方式。

此外还考虑到由于条件的不同而存在不能使用真空泵的情况, 在系统内填充了进行排空吹洗所必要的冷媒, 本空调器也可采用排空吹洗的方式安装。

使用真空泵时

请在开始工作前, 取下气体阀和液体阀上盖子之后进行工作, 在工作结束时, 一定要拧紧盖子。(因有漏气的可能性)

1. 为了防止漏气及泄漏, 请拧紧室内, 室外全部的喇叭管的联接螺母;
2. 请按右图所示连接截止阀、充气软管、汇流阀、真空泵;
3. 请全部打开汇流阀的手柄Lo, 并进行抽真空处理, 抽真空应进行15分钟以上, 并确认复合型真空压力计指示已达到-0.1MPa(-76cmHg);
4. 完成抽真空处理之后, 将截止阀(液体阀和气体阀)用六角扳手全部打开;
5. 请检查在室内、室外的连接口部, 确定无漏气。

使用室外机冷媒排空(建议以抽真空方式排空)

配管连接完毕后, 按下图所示进行



电缆连接

※ 拧松螺钉, 从机组上拆下电器盖板。
 ※ 将电缆分别连接到室外机组接线端子板对应端子上, 同时如有信号连接插头则对接即可。

※ 接地线的连接方法:

1. 拧下电器架上的接地螺钉;
2. 将接地线头套入接地螺钉上拧入电器架上原先的接地孔位上。

※ 用紧固件(压线板)把电缆线可靠固定。

※ 用螺钉把电器盖板装回原来位置并可靠紧固。

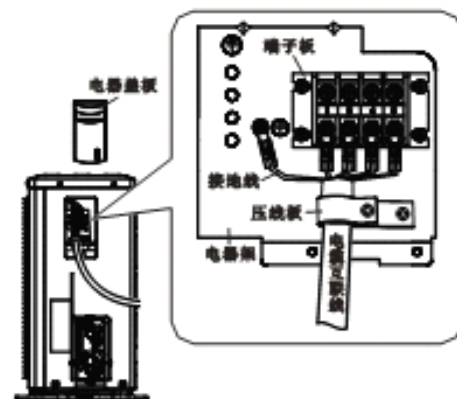

★ 检查排水

1. 从机壳上卸下面板及中框, 如下所述操作:
 ※ 先从器具上卸下面板;
 ※ 从中框上拧下固定螺钉, 朝自己方向拉动中框下部, 再向前取下中框架。
2. 检查排水
 ※ 把一杯水倒入塑料排水槽中。
 ※ 确认水是否流过室内机的排水孔。
 ※ 重新按顺序装上中框及面板, 并确认中框及面板是否安装到位(不同机型略有不同)。

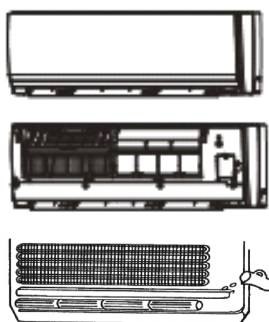

室外机组安装

- ※ 为使空调器外机在刮强风等情况也不会倒塌, 必须确保固定牢靠。
- ※ 在混凝土基础上, 如下图所示, 用M10的地脚螺栓固定。
- ※ 在海边或高空有强风的地方安装, 为保证风扇正常运行, 空调器要靠墙壁安装, 并使用挡板。
- ※ 如需悬挂式安装, 其安装面应为实心砖、混凝土或与其强度等效的, 具有足够承载能力的结构, 否则应采取加固、支撑、减震措施。
- ※ 安装架的设计和加工制作应充分考虑材料及结构的承重强度、抗腐蚀及安装维修的方便, 钢制构件应牢固焊接或连接并须经防锈处理, 应符合 GB 17790《房间空气调节器安装规范》要求。

安装室外机地脚螺钉

室外机外型尺寸	A(mm)	B(mm)
378×867×595 (695)	540	326
320×818×540	539	280
340×848×540	522	300

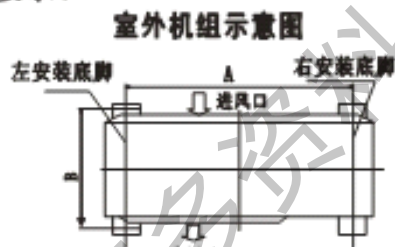

- ※ 将连接管子连接到室外机组上:
 对准管子的中心, 用手指用力拧紧连接螺母, 最后用扭力扳手拧紧连接螺母, 直到扳手发出“咔嗒”声。

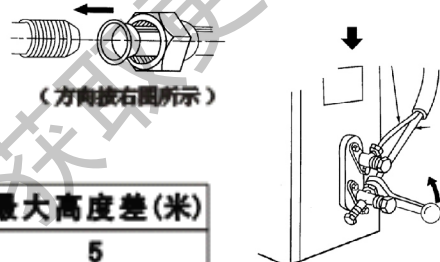

★ 配管长度和高度

制冷量(W)	最大配管长度(米)	最大高度差(米)
2200~5200	12	5

注: 配管长度大于5米但小于12米时, 按20g/m补充制冷剂。

空调器各部件名称

室内机

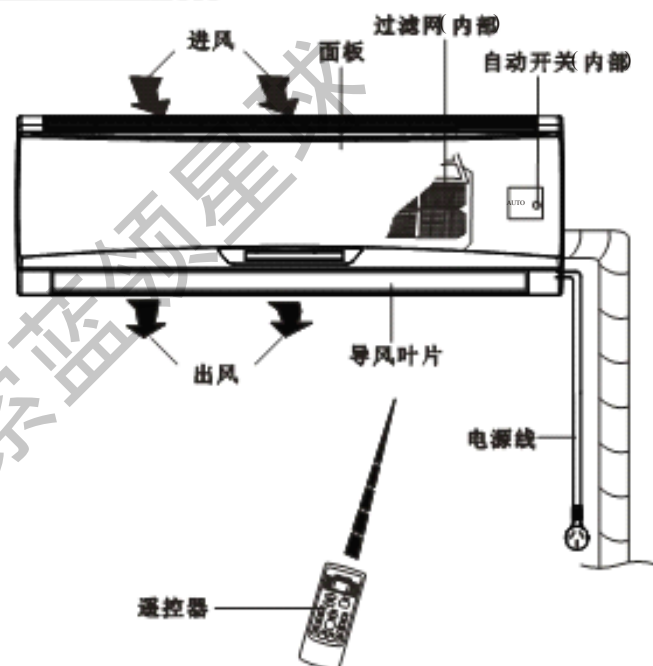

室外机

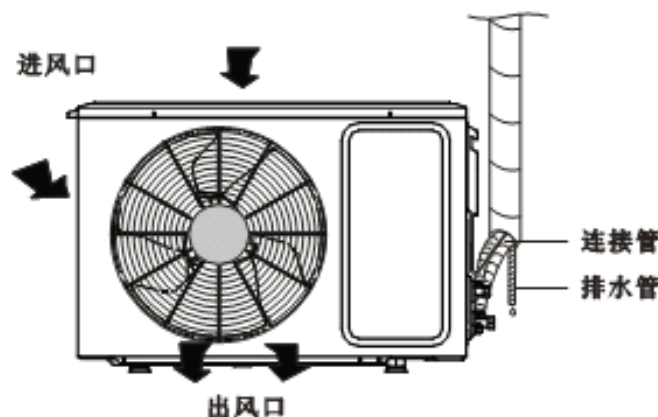

提示:

本说明书中所有对空调器等描述, 均为图示和文字来表述, 可能会与宣传资料和实物稍有差异, 请您以所购器具实物为准, 不便处敬请谅解, 谢谢!

遥控器显示屏及按钮功能介绍

★ 遥控器各按钮功能介绍

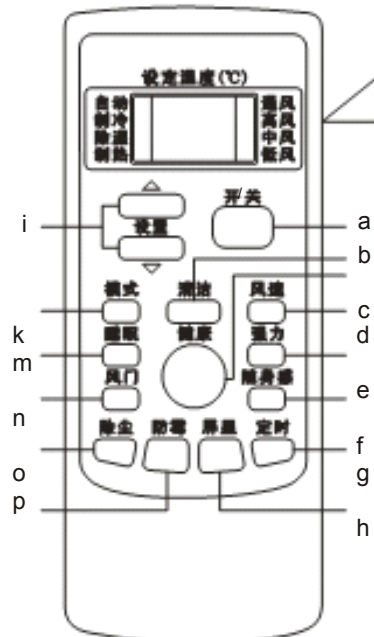

★ 遥控器显示屏上各显示介绍

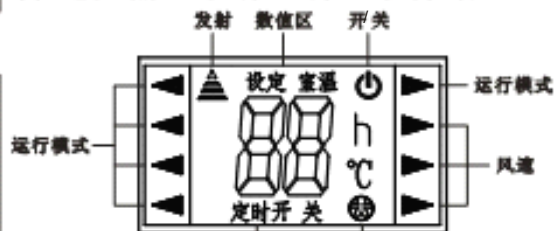

提示:

开/关显示:当遥控器开机状态下显示,关机状态下不显示;

数值区显示:通常状态下显示设定温度,当在随身感功能时显示环境温度,当在设定定时功能时显示定时时间。

风速操作提示:风量越大,噪音越高,制冷时出风温度升高,制热时出风温度下降;请合理选择适宜的风速,以达到更舒适的休息环境。

注意:因本遥控器为通用型遥控器,包含的功能按钮很多,所以具体功能请以空调器所具有的功能为准。

a 开/关按钮

按压此按钮,空调器开始运转,遥控器上显示“○”符号,再按压此按钮,空调器停止运转,遥控器上“○”符号不显示。

b 清洁按钮

- 1、该功能的目的是洗涤蒸发器上的灰尘、烘干蒸发器内的水分,防止蒸发器因积水发霉吹出异味气体;
- 2、在遥控器关机的情况下,按压“清洁”按钮,空调器运行“清洁”功能,“清洁”功能运行最长时间为35分钟;
- 3、设置“清洁”功能后,再次按压“清洁”按钮取消“清洁”功能、或按压“开/关”键,取消“清洁”功能并开启空调器;
- 4、设置清洁功能35分钟内如对遥控器无任何操作,则35分钟后清洁功能运行完毕。

注意:“清洁”功能和“定时开机”功能可以同步设置,如果同步设置这两种功能,优先执行“清洁”功能,执行完“清洁”功能后才执行“定时开机”功能。

室内机组安装

※安装室内机组的墙壁要坚硬、牢固,以防止振动。

※用6个“+”型螺钉钉入挂板两侧上中下位置固定,挂板水平地装到墙壁上,保证横向水平、纵向垂直。固定后检验挂板是否牢固可靠地固定到墙壁上。

※在挂板左下侧或右下侧钻一个 $\Phi 70$ 的管道孔,孔应稍微向外侧倾斜。

※拆下固定件把室内机组管子拉出机壳;

※把连接管子连接到室内机组上:对准管子的中心,用手指用力拧紧连接螺母,最后用扭力扳手拧紧连接螺母,直到扳手发出“咔嚓”声,方向按右图所示,所用力矩如下表所示。

※把连接管、电缆、出水管按图所示整理直,接上排水管;

※用保温套管将室内机组与连接管的连接部位套住,然后用绝缘材料将保温管包封,防止连接部位产生冷凝水。

※用塑料扎带把连接管子、电缆和排水管包扎起来。

拧紧力矩表

管子外径(mm)	旋紧扭矩(N·m)
$\Phi 6/\Phi 6.35$	15~25
$\Phi 9.52$	35~40
$\Phi 12/\Phi 12.7$	45~60
$\Phi 15.88$	73~78
$\Phi 19.05$	75~80

当安装时,连接管要从此处出去连接到室外机,如有底座支撑泡沫请先取出,直接拔出即可。

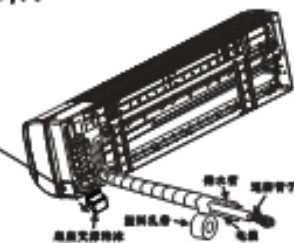

※把室内机组挂在挂板上,左右移动机组以确保吊钩正确地处于挂板上。

※向着挂板推机组的左下侧和右下侧,直到吊钩嵌入他们的槽中听到咔嚓声为止。

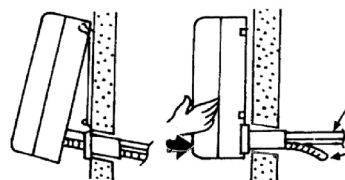
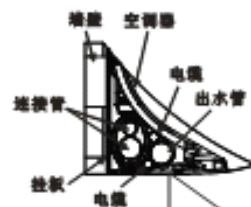

注:如未按图示整理,可能会使空调器装上墙壁后,不能与墙壁紧密贴合而出现空隙。

★ 安装位置选择

室内机组

- ※在安装位置附近应没有任何热源和蒸汽源。
- ※在安装位置应没有妨碍空气循环的阻碍物。
- ※能够使室内空气保持良好的循环。
- ※便于采取措施防止噪音。
- ※选择连接管可以方便导出室外的位置。
- ※不要装在门道的附近。
- ※要留有维护和安装空间。
- ※要确保右图中箭头方向所示的高墙壁、天花板、装潢和其它阻碍物之间的距离。
- ※离开地板的高度应在2米左右。

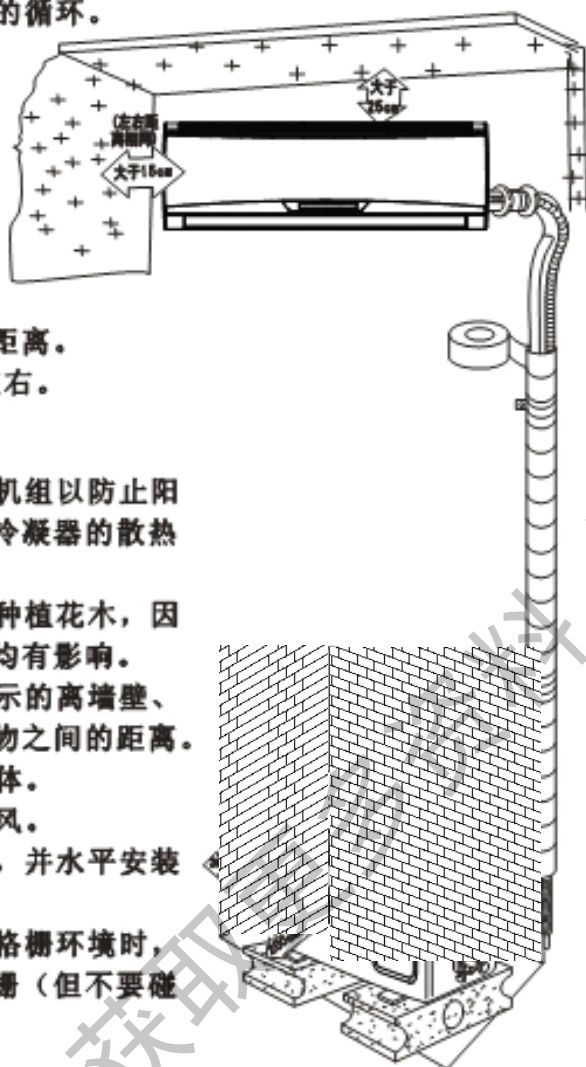

室外机组

- ※如果造一个天棚保护室外机组以防止阳光直射或雨淋，则应注意冷凝器的散热和出风不受阻碍。
- ※安装场所不能饲养动物和种植花木，因为排出的冷气热气对它们均有影响。
- ※要确保右图中箭头方向所示的高墙壁、天花板、装潢和其它阻碍物之间的距离。
- ※机组须远离热源及易燃气体。
- ※能保证室外机组良好的通风。
- ※确保机组的安装基础坚实，并水平安装整机。
- ※如果空调外机安装在有前格栅环境时，请使出风口尽可能靠近格栅（但不要碰到格栅，以免产生噪音）。

c 健康按钮

用于开启和关闭健康功能，空调器根据环境温度智能运行，自动选择运行风速，以最适合人体温度为目标自动营造舒适的环境。

d 风速按钮

按压此按钮，设定运行风速“自动→低风→中风→高风”（自动风无显示）。

e 强力按钮（仅对有此功能的机型有效）

只有在制冷或制热状态时，按压此按钮，风速自动调整为强力风，遥控器上风速显示为高风，可快速实现制冷或制热功能。

f 随身感按钮

1. 按压此按钮，遥控器显示屏上显示“☺”，开启随身感功能，温度显示区显示人体所在区域的温度，实现“温随人动”。
2. 再次按压此按钮，取消随身感功能，温度显示区显示设定温度。

g 定时按钮

用于开启定时开和定时关功能。

h 屏显按钮

用于开启或关闭空调器显示屏上的各参数显示。

i 设置△和▽按钮

用于调节设定温度和定时时间，设定温度范围值(16~32)℃，定时时间范围值(0.5~24)h。

k 模式按钮

按压此按钮，可切换空调器的运行模式“自动→制冷→除湿→制热→通风”（冷风型无制热模式，对制热模式不接收、不处理）。

m 睡眠按钮

1. 空调器在运行状态下，按压此按钮，空调器自动调整为低速风运行，但遥控器显示不变，开启睡眠功能；若在制冷模式下，运行1小时后空调设定温度自动升高1℃，再运行1小时后再自动升高1℃；若在制热模式下，运行1小时后空调设定温度自动降低2℃，再运行1小时后再自动降低2℃，但显示的设定温度不变；
2. 睡眠方式运转7小时后，空调器自动停止运转；
3. 再次按压“睡眠”按钮或按压“模式”或“开/关”键，取消睡眠功能。

n 风门按钮

按压此按钮，导风门开始自动导风，气流方向适宜时再次按压此按钮，导风叶片则停在该位置上。

o 除尘按钮

本机无此功能，按压此按钮无效。

防霉按钮

- 1、该功能的目的是烘干或吹干蒸发器内的水分，防止蒸发器因积水发霉，而吹出异味气体；
- 2、该功能是在制冷、除湿、自动(制冷、除湿)模式下用遥控器关机，空调器以制热模式运行(冷风型空调以通风模式运行)，内风机以微弱风运转3分钟后停机；
- 3、空调出厂设置时无此功能，您可以随时设置和取消该功能，设置的方法是：在空调和遥控器都关机的状态下，用遥控器对准空调器按压“防霉”按钮一次，蜂鸣器连续响五声后再连续响五声，表示该功能已经设置好，一旦设置好此功能，只要整机不掉电或不人为取消该功能，则空调一直默认为有这项功能；
- 4、取消干燥防霉功能方法：1. 整机掉电；2. 在空调和遥控器都关机的状态下，用遥控器对准空调器按压此按钮一次，蜂鸣器连续响五声后再连续响三声，表示已经取消干燥防霉功能；

注意：

- 1、在干燥防霉功能启动时，建议不要在空调器未完全停机之前重新开启空调器；
- 2、在定时关机或睡眠关机下不执行干燥防霉功能。

遥控器基本操作方法及功能

★ 安装电池

1. 按箭头方向滑出遥控器背面的盒盖。
2. 放入两节7#新电池，请确保电池正负极方向的正确放置。
3. 将盒盖推回原位。

★ 自动运行操作方法

1. 按压开/关按钮，开启空调器运行；
2. 按压模式按钮，选择自动模式；
3. 按压风速按钮，可选择“自动→低风→中风→高风”的任何一种风速；
4. 再次按压开/关按钮，关闭空调器。

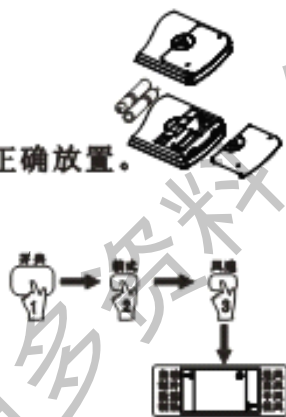

★ 制冷运行操作方法

1. 按压开/关按钮，开启空调器运行；
2. 按压模式按钮，选择制冷模式；
3. 按压设置按钮，调节设定温度，温度设定范围为(16~32)℃，升降单位为1℃；
4. 按压风速按钮，可选择“自动→低风→中风→高风”的任何一种风速；
5. 再次按压开/关按钮，关闭空调器。

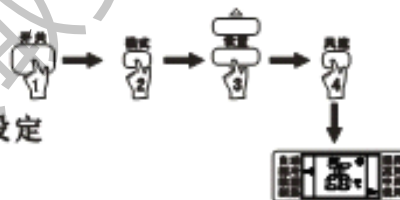

★ PTC电加热安装注意事项

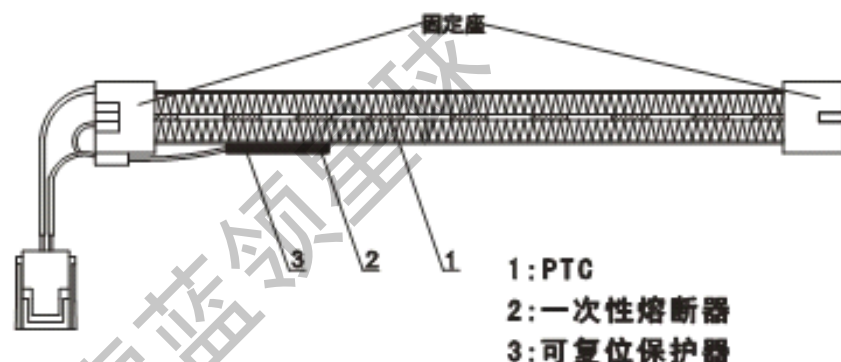

注：本图示仅供参考，具体以室内机所装为准。

1. 熔断丝的型号和额定值以相应控制器或保险管套上的丝印为准；
2. 辅助电加热器装配在室内机的底座上，它属于PTC电加热元件，其功率以空调器上所贴的铭牌数据为准；
3. 辅助电加热器与壳体保持12mm 的距离之间，以防引起燃烧；
4. 辅助电加热器是靠左右固定座进行安装，PTC、一次性熔断器及可复位保护器如有损坏，应请专业人士更换，并采用本公司提供的元器件；
5. 空调器与电源线的连接方法及各独立元件的互连方法，以空调器上所贴线路图为准。
6. 所有室内控制板上均有3.15A 250V保险丝。

20. 尽量避开易产生噪声、振动的地点及自然条件恶劣等特殊环境处;
21. 儿童不易触及的地方;
22. 维护、检修方便和通风合理的地方;
23. 尽量缩短室内机和室外机连接的长度;
24. 在操作中若空调器的声音不正常,请立即断电,并及时致电澳柯玛全国服务热线400-618-7777;
25. 若您搬家或想把空调器安装到其他位置时,请致电澳柯玛全国服务热线400-618-7777;
26. 在湿热环境雷雹较频繁地区、位置较高或空旷场地的独立建筑物上安装空调器时,若周围又无防雷设施,则应在必要时考虑防雷措施;
27. 电源线路应安装漏电保护器或空气开关等保护装置,空调器与房间内电气布线应可靠地连接,不得随意更改电源线及其末端;
28. 空调器冷凝水的排放不得妨碍他人的正常生活及工作;道路和公共通道两侧建筑物安装的空调器,不宜将其冷凝水排放到筑物墙面;
29. 建筑物内部的过道、楼梯、出口等公用地方不应安装空调器的室外机,室外机适用于安装在户外。

导线横截面积(线径)、开关(插座)及保险丝规格与负载电流对照表

空调器专用配电装置及电线			电源总线配电装置及电线		
空调器最大电流(A)	电线横截面积(mm ²)	插座或开关/保险丝标称规格(A)	线路最大电流×(1.5~3)(A)	电线横截面积(mm ²)	开关/保险丝标称规格(A)
≤10	1或1.5	16/16	≤16	1.5~4	32/25
≤16	1.5或2.5	32/25	≤25	2.5~4	63/50
≤25	2.5或4	63/50	≤32	4~10	63/50
≤32	4或6	63/50	≤40	6~16	100/80
			≤63	10~25	125/125

说明: 空调器最大电流指空调室内机铭牌上的最大输入电流值;
线路最大电流指空调器最大电流加上其余电器最大电流的总和。

★ 除湿运行操作方法

1. 按压开/关按钮, 开启空调器运行;
2. 按压模式按钮, 选择除湿模式;
3. 按压设置按钮, 调节设定温度, 温度设定范围为(16~32)℃, 升降单位为1℃;
4. 按压风速按钮, 可选择“自动→低风→中风→高风”的任何一种风速;
5. 再次按压开/关按钮, 关闭空调器。

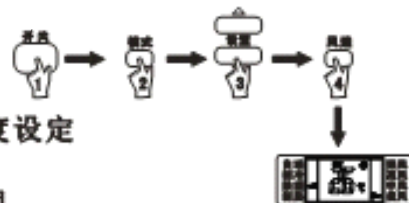

★ 制热运行操作方法(冷风型空调无此功能)

1. 按压开/关按钮, 开启空调器运行;
2. 按压模式按钮, 选择制热模式;
3. 按压设置按钮, 调节设定温度, 温度设定范围为(16~32)℃, 升降单位为1℃;
4. 按压风速按钮, 可选择“自动→低风→中风→高风”的任何一种风速;
5. 再次按压开/关按钮, 关闭空调器。

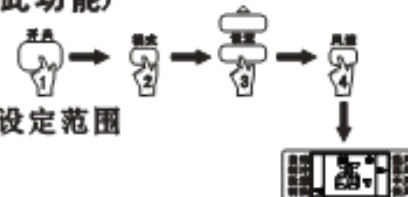

★ 通风运行操作方法

1. 按压开/关按钮, 开启空调器运行;
2. 按压模式按钮, 选择通风模式;
3. 按压风速按钮, 可选择“低风→中风→高风”的任何一种风速;
4. 再次按压开/关按钮, 关闭空调器。

注: 通风模式无法设定温度, 并无温度显示。

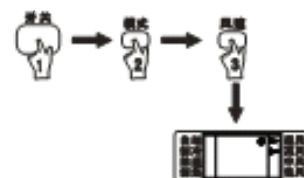

★ 定时功能操作方法

☆ 定时开操作方法

1. 在空调器和遥控器都关闭状态下, 按压定时按钮, 遥控器显示屏显示“定时开”, 数值区显示定时时间, 定时时间范围(0.5~24)小时;
2. 按压设置按钮, 进行时间调整, 10小时前每按一次按0.5小时一次增加, 10小时以后按1小时一次增加, 调整到你所需的时间;
3. 再次按压定时按钮, 设定定时开功能。
4. 按其他功能键设定空调器开机后的运行状态(包括模式, 温度, 风门, 风速等), 显示屏将显示你所有的设定并保持不变, 当到达设定时间, 空调器将自动按设定状态开机运行。

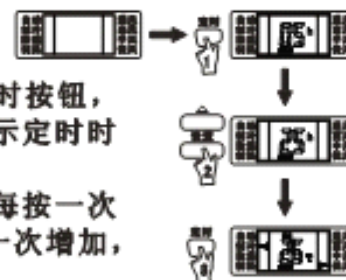

☆ 定时关操作方法

1. 在空调器和遥控器都开机状态下，按压定时按钮，遥控器显示屏显示“定时关”，数值区显示定时时间，定时时间范围(0.5~24)小时；
2. 按压设置按钮，进行时间调整，10小时前每按一次按0.5小时一次增加，10小时以后按1小时一次增加，调整到你所需的时间；
3. 再次按压定时按钮，设定定时关功能。

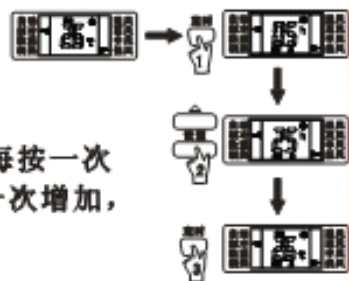

☆ 定时功能取消操作方法

在空调器定时状态下，按压定时按钮或开/关按钮则取消定时状态。

遥控器使用注意事项

1. 操作时请将遥控器对准室内机上的信号接收窗；
2. 遥控器和信号接收窗之间应无阻碍物；
3. 遥控器的信号发射最大距离为8米；
4. 遥控器中请使用两节7#碱性电池，勿使用充电电池；
5. 如果长时间不使用空调器，请将遥控器内电池取出；
6. 请勿将遥控器放在加热装置或其它热源附近，并请勿放在阳光直射的地方；
7. 请尽量避免掉下或扔掷遥控器；
8. 当听不到室内机发出接收信号的响声、或遥控器显示屏的发射符号“▲”无闪烁、或按压遥控器按钮出现复位现象、或对有背光源的遥控器亮度不够时，请更换新电池；
9. 为不影响您周边的环境，请合理处理废旧电池。

▲ 安装注意事项

1. 安装工作必须由我公司指定的特约维修中心的专业技术人员进行安装；用户切不可凭本章内容自行安装；
2. 如果用户的用电环境存在严重的安全隐患，安装人员应拒绝安装，并说明原因，待用户消除安全隐患后，方可安装；
3. 在安装本机前，请仔细阅读本说明书“安装部分”一章内容；
4. 本空调器的安装应符合GB17790《家用和类似用途空调器安装规范》及本说明书的要求；
5. 安装人员装好空调器后，应根据《使用安装说明书》向用户说明正确使用及维护空调的方法，然后请用户仔细阅读并保管好《使用安装说明书》；
6. 在安装空调器及其配管连接线时，请严格按本说明书进行；
7. 高处作业，安装人员必须系牢安全带，并应照相应的作业规程进行操作；
8. 器具在安装过程中应确保不会因安装工装和安装部件坠落而发生意外伤害；
9. 器具需要对墙壁进行钻孔的，安装前应充分检查和了解安装墙体的水管、电线走向，打孔位置应避开墙体的水管、电线位置，不破坏房屋承重结构；
10. 用户应具备与本空调器铭牌标示一致的合格电源，其电压应在额定电压值的90%~110%之内；
11. 电源线路一定要使用有保险丝保护的专用线路并保证保险丝有足够的容量，保险丝容量应大于空调器最大电流值的1.5倍；
12. 一定要使用专用线路及空调器随机插头匹配的有效接地插座；
13. 对于永久连接的电源线必须要使用专用线路且必须配有至少3mm触点开距的全极断开装置；
14. 空调器布线按照国家布线规则安装，须由有资格的电工来做，且必须有可靠的接地线(配电布线必须符合下表要求)；
15. 黄绿双色线只能用于接地线，不可移作它用；
16. 本机电源软线如果损坏，为避免危险，必须由我公司指定维修部的专职人员更换；
17. 请将室外机安装在其出风口的噪声和热气不会打扰您的邻居之处；
18. 空调器与周围可燃物之间距离应大于1m以上，使可燃物尽量远离空调器；
19. 避开易燃易爆气体发生泄漏的地方、有强烈腐蚀气体的环境及人工强电、磁场直接作用的地方；

出现下列现象，并非空调器故障

现象	分析
空调器有时不制冷或不制热	当室内机达到室内温度时，空调器会自动停止压缩机运行，转为只送风模式，待室温升高（制冷模式下）或下降（制热模式下）一定程度时，压缩机再启动，恢复制冷制热运行。
室内机表面凝露滴水	在比较潮湿的情况下选择制冷运行时，可能会发生这种情况。此时，将垂直导风叶片摆到最大出风位置（垂直于水平方向），风速选择高速，凝露现象会有所改善。
热泵型空调除霜时，外机有冒蒸汽和滴水现象	热泵空调器除霜时，室内、室外机都停止运行，根据结霜程度，除霜时间有所不同，一般4-10分钟；除霜过程中，外机化霜产生的冷凝水迅速气化产生蒸汽并沿外机滴下。
当空调器受汽车、手机等外界环境的严重干扰而出现死机、乱码等不正常工作时	请拔掉电源插头数秒后再插上然后重新启动空调器即可。
关机状态下：显示屏显示“CL”，室内机制冷、制热或通风运行	空调设置了清洁功能，按“清洁”或“开/关机”按键取消清洁功能。

售后服务

本公司所有产品实行三包，详情见《安装保修指南》中的包修条例；如果您购买的澳柯玛空调遇到质量或其他问题，请及时致电澳柯玛全国服务热线400-618-7777。

保养与维护



警告

清洁空调器时，必须先停机并把电源切断5分钟以上，否则会发生触电危险；
勿弄湿空调器，这会导致触电危险，确保在任何情况下都不能用水冲洗空调器；
勿用挥发性液体清洗，如稀释剂或汽油等会损坏空调器外壳。

室内机的维护保养

一、外部清洁

1. 关闭空调器，然后拔掉电源插头或关掉电源开关。



关闭电源

2. 必须用软布擦洗空调外壳。主机很脏污时，请使用40℃以下温水浸布，拧干后轻擦脏污部分。



二、内部干燥

1. 在晴天以“送风”运转一段时间（半天左右），使空调内部干燥。



2. 停止运转，拔出插头



3. 从遥控器中取出电池，把遥控器放在干燥通风处，请妥善保管。



室内机空气过滤网的清洗

1. 按箭头方向同时在面板两端的凹槽用力拉至嘎然而止后，请不要再向上抬。



2. 把空气过滤网中间凸部抬起后向下拉出。



3. 用吸尘器或水冲洗空气过滤网，将其在阴凉处晾干，将空气过滤网的上部插入机内直至完全固定后，合上室内机面板。



请注意不能搓洗过滤网。

使用季节开始时应检查

1. 检查室内外机组的进出风口是否均无堵塞;
2. 检查接地线是否可靠接地;
3. 检查排水管的出水口是否堵塞, 如有应即时清理;
4. 检查遥控器电池是否装上;
5. 检查室外机安装架是否损坏, 如有损坏请及时致电全国服务热线 400-618-7777.

使用季节结束后应保养

1. 切断空调器电源, 关掉断路器, 并取出遥控器中的电池;
2. 清洁室内外机机身和过滤网;
3. 检查室外机安装架是否损坏, 如有损坏请及时致电全国服务热线 400-618-7777.

故障与维修

若发生下列情况, 请立即停止空调器的运转, 切断电源开关并与经销商联系

- | | |
|---------------------------------|-----------------------|
| 故障类型 | 保险丝熔断频繁或断路器频繁动作。 |
| | 外界物质或水进入空调器内。 |
| | 室内机信号接收失灵或遥控器等开关操作异常。 |
| | 出现其它不正常现象。 |
| 蜂鸣声产生异常响声, 无法用遥控器进行控制, 请拔出电源插头。 | |

出现下列现象, 请先自行检查一次, 以节省宝贵的时间和费用, 故障仍不能解决请致电全国服务热线400-618-7777, 并告知产品型号及故障详细情况

故障现象	原因	处理方法
不启动	停电	等待电源恢复
	电源开关未接通	接通电源开关
	电源开关保险丝熔断	更换保险丝
	遥控器内的电池电力已耗尽	更换电池
	定时开机的时间未到	等待或消除原定时设定
有空气吹出, 但制冷(制热)效果不好	温度设定不恰当	设定恰当温度, 具体操作参阅“遥控器操作方法及功能”
	空气过滤网被尘埃或污秽阻塞	清洁空气过滤网
	室内、外机进出风口被阻塞	清除阻塞物
	门窗打开	关闭门窗
有空气吹出, 但完全不能制冷(制热)	有物体阻塞室内机或室外机的进风口或出风口	首先除去阻塞物, 然后重新开始操作
	压缩机三分钟保护	等待
	温度设定不恰当	恰当设定温度

出现下列现象, 并非空调器故障

现象	分析
空调器停机后马上启动不能运行	空调器停机后马上启动, 空调器过载保护开关会令其延迟三分钟才运行。
空调器运行过程中听到“嘶嘶”或“啪啪”的响声	“嘶嘶”声是冷媒流动或停止流动时发出的声音。 “啪啪”声是由于塑料热胀冷缩时各连接件发出的声音。首次接通电源时, 导风口复位转动可能会听到较低的摩擦声。
开启“健康”功能时出现“滋滋”的响声	可能是由于高压静电除尘器集灰太多造成, 请按照“保养与维护”中说明清洗高压静电除尘器及过滤网(仅对装有高压静电除尘器的空调)。
空调器有时候不送风	在制热模式下, 为防冷风吹出, 在制热运行刚开始、化霜运行或低温运行时, 室内机有时不会送风。
在制热运行时, 空调器室内机和室外机的风扇停止运行	这是空调器在智能除霜, 此时睡眠灯开始闪烁, 直到除霜结束。
室内机吹出白色烟雾	这是制冷、除湿运行中吹出的冷风使水蒸气凝结成雾的缘故, 在室内环境太潮湿时, 长时间制冷或除湿运行出风口附近可能会有露珠滴下来。
制冷、除湿或自动模式下: 空调关机后以制热或通风模式运行3分钟后停止	空调设置了干燥防霉功能, 按“防霉”按键取消该功能。