

使用安装说明书

分体挂壁式房间空调器

UG-1系列机型	UQ-1系列机型
VD-1系列机型	UQ-2系列机型
VD-2系列机型	VD1-2系列机型
VG-1系列机型	VG-2系列机型
VP-1系列机型	

感谢您购买广东科龙空调器有限公司的产品，请在使用前仔细阅读本使用安装说明书，并妥善保管。

本使用安装说明书由广东科龙空调器有限公司出版，并非质量保证书，对由于勘误或产品改进所引起的内容更改，均由广东科龙空调器有限公司随时作出解释，恕不另行通知，修正内容将编入再版使用安装说明书中。

本空调器符合GB/T7725-2004《房间空气调节器》。

广东科龙空调器有限公司

GUANGDONG KELON AIR CONDITIONER CO., LTD.

安装事项

1. 注意
 - A. 用户购机后，请务必与就近的本公司特许服务网点（以下简称“特许点”）联系安装事宜，切不可自行安装或另请他人安装（不含窗机），以免发生意外或造成空调器损坏。
 - B. 非“特许点”安装的空调器，本公司将不负责免费维修。
2. 准备
 - A. 请用户按照本使用安装说明书介绍的性能参数，安装好空调器运行所需的 保险盒、插座等。
 - B. 空调器安装位置一般由用户选定。若安装人员认为该位置不利于空调器运行，请用户配合安装人员更换安装位置，使空调器达到最佳运行状态。
 - C. 空调器的支承铁架由用户自备。若用户需要“特许点”提供的空调器支承铁架时，请与“特许点”联系。
 - D. 分体式空调器随机配有一套室内、外机连接管，若需加长连接管，请于“特许点”购买。
3. 预约
用户购机后，可以电话、书信或亲临等方式与就近的“特许点”联系，就安装时间、支承铁架、加长连接管等事宜预约登记。一般情况下，“特许点”上门安装时间：旺季为购机后24小时内，淡季为购机后12小时内；若遇特殊情况，“特许点”将与用户共同协商。
4. 试机
空调器安装完成后，请试机运转。
5. 填单
空调器安装调试完毕，必须经用户确认运转正常后，安装人员方可填写“安装确认单”，请您核实“安装确认单”的内容，在相关栏内填写意见并签名确认，有助于保障您的合法权益。
6. 费用
 - A. 本公司生产的空调器均实行为用户免费安装、调试（不含窗机），并提供安装附件。
 - B. 若用户需要“特许点”提供的空调器支承铁架时，费用由用户承担。
 - C. 分体机的连接管若需加长，其加长部分费用由用户承担。具体费用请咨询当地顾客服务中心。
 - D. 已安装的本公司的空调器，用户要求更换位置重新安装时，其移机费用按本公司的安装收费标准统一计费，该费用由用户承担。

保修卡使用说明

1. 本公司生产的空调器保修卡随每台产品附带，由用户妥善保存，连同购货发票作为该产品免费保修凭证。
2. 本空调器从开出购货发票起，在正常使用条件下，整机包修六年，压缩机包修六年，遥控器包修一年；在保修期内未私自拆修而发生故障，经本公司或“特许点”鉴定，可凭本卡和购货发票免费修理或更换零部件，但由于运输、保管不当，电源电压不符合规定，未按使用安装说明书的方法操作使用，或其它不可抗力造成损坏的，则不在保修范围内。
3. 如本公司尚未在贵地区开设“特许点”，敬请用户先将本公司生产的空调器详细的故障现象，空调器的编号，保修卡和购货发票的复印件，以及用户的详细地址函告或电话通知本公司驻当地的顾客服务中心，本公司将委托附近的“特许点”给予检修。
4. 保修期满后或保修范围以外的本公司生产的空调器均以优惠价检修。
5. 用户来函，请用正楷字体写清楚姓名、地址、邮编，以免贻误时间。
6. 敬请用户认真填写保修卡各项内容，有助于保障您的合法权益。
7. 遇有故障需维修，每一次填写一联，撕下作维修凭证。
8. 如保修卡上A、B、C、D、E联已使用完毕，用户可来信将姓名、地址、产品型号、机号、购买日期等事项通知本公司顾客服务部，可补发新保修卡。

目 录

使用和维护说明

使用须知	3
部件介绍	6
室内机	6
室外机	6
主机操作显示	7
遥控器及操作方法	12
维护保养及遥控器电池的更换	14
面板拆卸说明	15
故障分析	16
技术参数	17

安装及售后服务

装箱单	19
室内外机安装图	20
室内外机接线	21
注意事项	21
保修卡	附1
安装确认单（第一联）	附2
安装确认单（第二联）	附3
安装确认单（第三联）	附4
安装服务监督卡	附5
维修记录卡	附6

■带* 的功能仅限于冷暖机型使用。

■带** 的功能仅限于带电加热的冷暖机型使用。

使用和维护说明

使用须知

空调器不能运转的温度条件

在下表的温度范围内空调器保护装置可能会动作，出现不能运转的情况。

*制热运转	室外气温 $>24^{\circ}\text{C}$
	室外气温 $<-7^{\circ}\text{C}$
	室温 $>27^{\circ}\text{C}$
制冷运转	室外气温 $>43^{\circ}\text{C}$
	室温 $<21^{\circ}\text{C}$
除湿运转	室温 $<18^{\circ}\text{C}$

机内保护装置特点

下面的情况，机内保护装置进行工作

- 停止运转之后立刻再运转时，或运转之中进行模式转换时，需等3分钟后空调器压缩机才重新运转。

注意检查

空调器每使用半年后，就要对其进行检查，注意有无下列异常情况：

- 电源线或插头异常发热，有烧焦气味。
- 运转中有异常声音，或振动严重。
- 室内机漏水。
- 金属外壳带电。
- 其它异常或故障。

有上述情况出现时要停止使用该空调器，为防止事故发生，务必请顾客服务中心检查。

*制热运转的特点

预热

在制热运转开始时，室内机有2-5分钟的预热期，预热期过后才有暖风吹出。
当室内温度较低时，**电加热功能会自动启动。

除霜

制热过程中当室外机结霜时，为提高制热效果，空调器将进行自动除霜运转。除霜时室内机风扇与室外机风扇停止，除霜结束后自动恢复到制热运转。

(如果户外温度很低，空调器很难使房间暖起来时，建议与其它的采暖器具一起使用。)

使用和维护说明

为了您安全地使用空调器，本使用安装说明书采用了各种各样的图画来进行说明，请在使用前仔细阅读。

空调器必须确保正确、可靠的接地。用户提供的电源一定要按国家用电安全规定进行接地，自来水管、煤气管等不能作为接地导体，否则可能会造成安全事故。

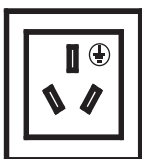

电源开关应设在儿童不能触及的地方，防止儿童玩弄电源开关发生危险。



在雷雨天气必须停止使用空调，并切断电源开关，否则闪电可能损坏空调器。



禁止在放置或使用挥发性、腐蚀性化学制品的环境中放置或使用空调器，否则可能导致火灾。

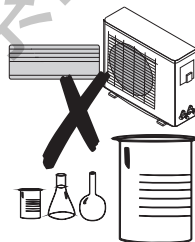

若发现异常情况如异常噪声、气味、烟雾、温度升高、漏电等现象，请立即切断电源开关，然后与当地经销商或当地服务网点联系。处于异常状态连续运转，可能会导致触电和火灾等严重事故。

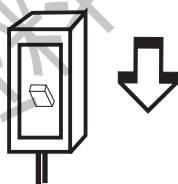

不要用湿手按操作键。室内机电器盒必须密封好，否则可能导致意外或火灾。



正常运行过程中，不要通过强行拔掉电源插头来停止运转，否则易引起触电及火灾，长期不使用空调器，请按下插头或切断电源开关。

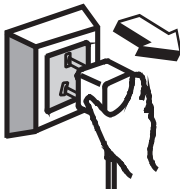

电源线不要打结、拉伸、加压重物、高温加热，否则会引起电源线破损。使用破损的电源线，可能导致触电和火灾。

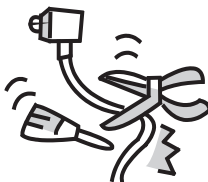

使用和维护说明

不要任意加长电源线，插座不要与其它电器共用，禁止自行更换电源线，以免引起火灾。



不要自己修理或移动空调器，否则可能会因失误引起触电。



禁止拆下室外机的出风口网罩，风扇旋转时，不要将木棒等异物插入出风口内，否则高速运转的风扇会造成人身伤害。

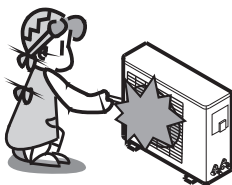

不要在室外机上放置物件。切勿让儿童玩弄空调器，否则可能引发危险。

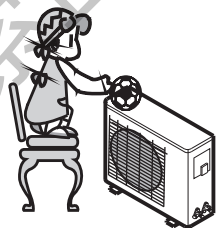

不要在空调器出风能吹及的地方放置燃烧器具。

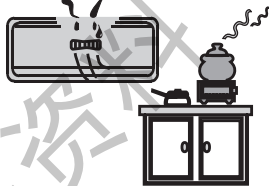

室外机附近不要堆放杂物以免影响通风。

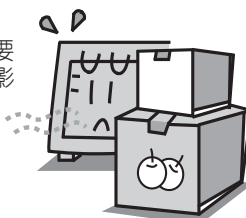

适当设置温度，以得到舒适的环境，应避免过热或过冷；使用风向调节，使风均匀吹向房间各处，冷风或热风长期直接吹向皮肤，不利于身体健康。

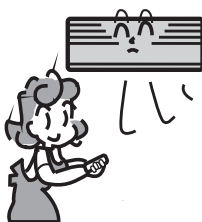

使用空调器时，请关闭门窗，以提高制冷和制热效果。在制冷运行中，应使用窗帘阻挡阳光直射室内，否则制冷效果会降低。

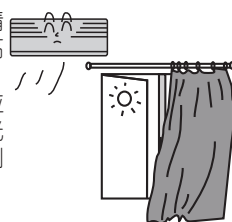

使用和维护说明

部件介绍

室内机

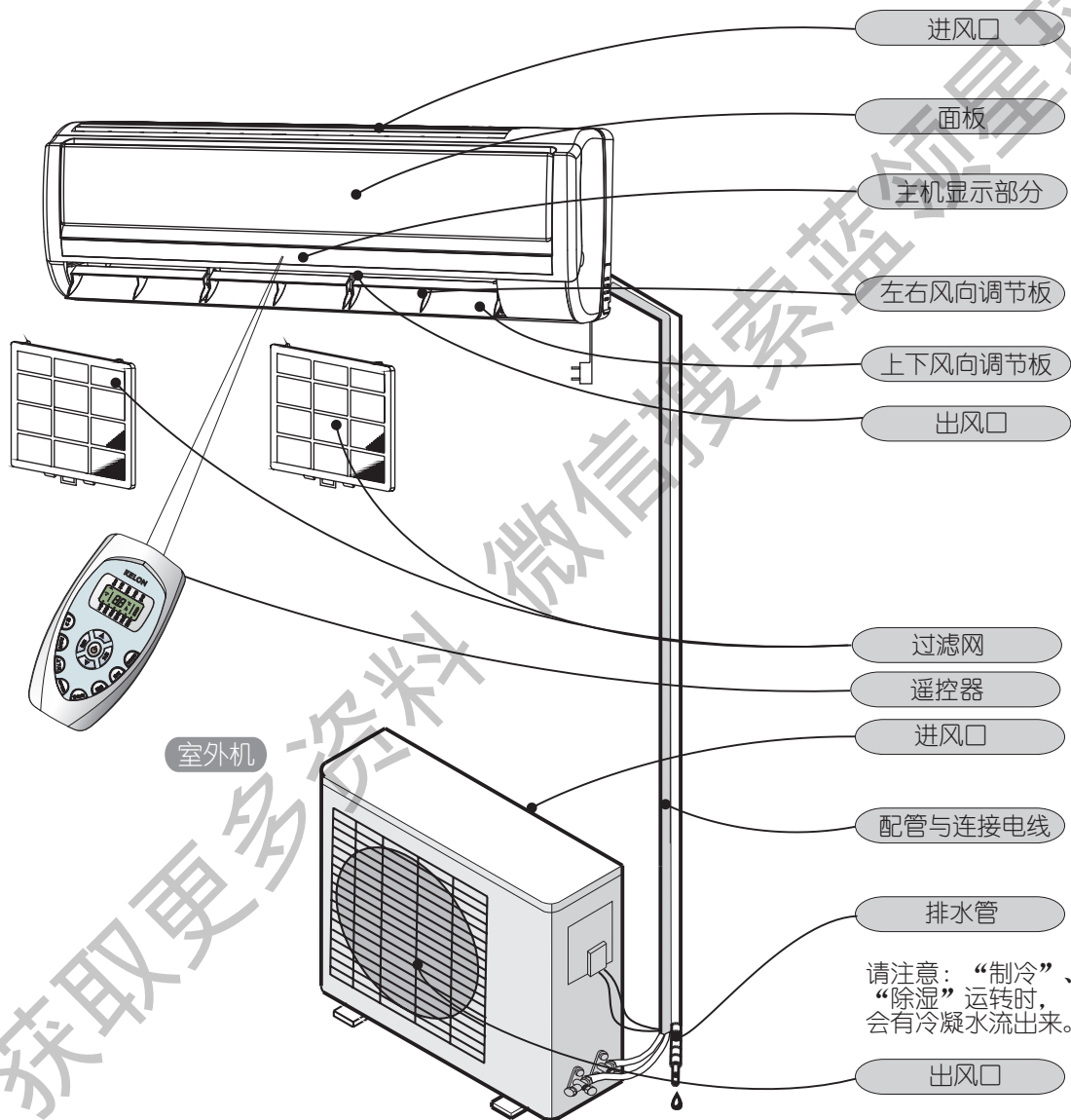

本图形为结构示意图，而非产品的外观图。
另VG、VP显示部分在面板右侧。

使用和维护说明

UG系列主机操作显示

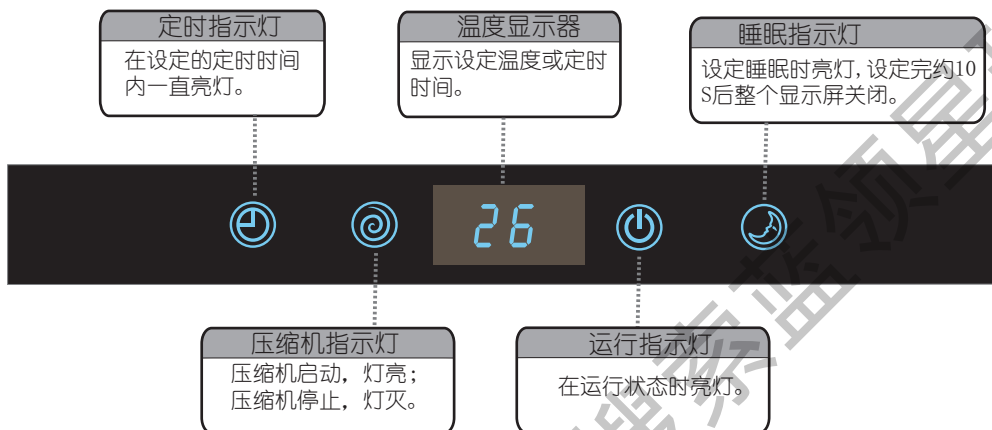

UQ系列主机操作显示



上面操作显示仅为示意图, 可能和您所选机型的实际显示图案及位置不完全一致。

使用和维护说明

VG 系列主机操作显示

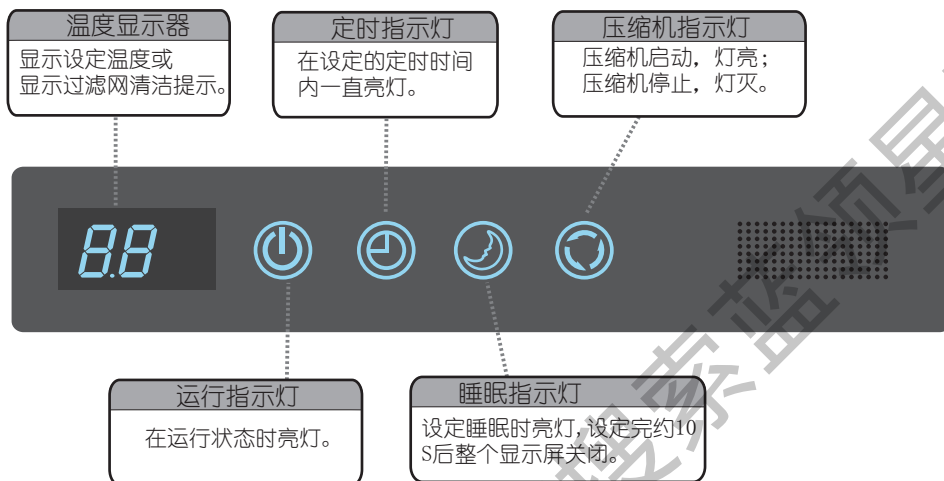

VP 系列主机操作显示

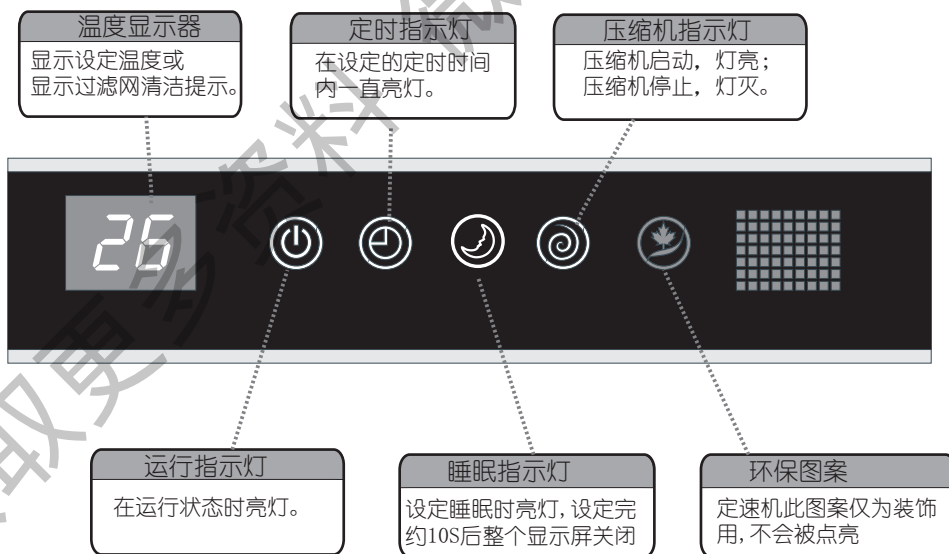

上面操作显示仅为示意图，可能和您所选机型的实际显示图案及位置不完全一致。

使用和维护说明

UG、UQ系列机型紧急开关操作示意图

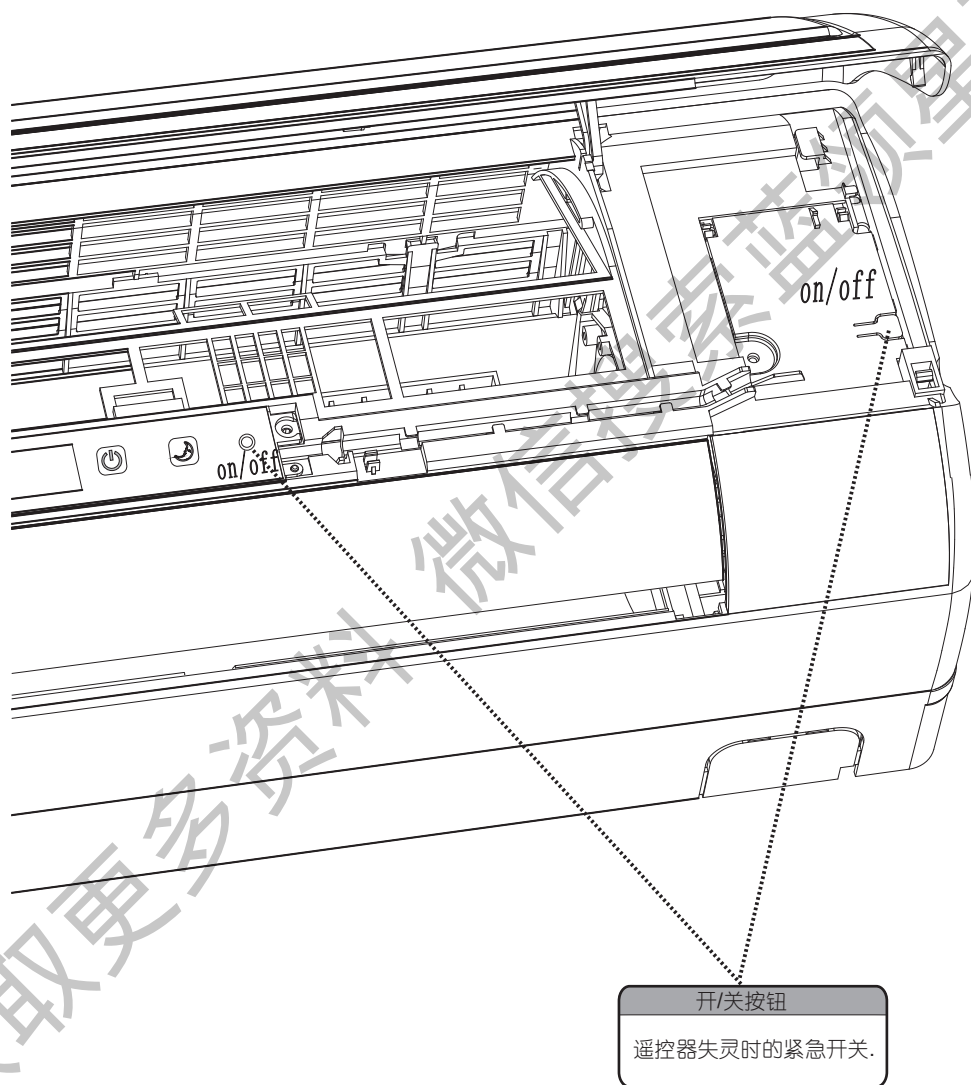

☑ 上面操作显示仅为示意图，可能和您所选机型的实际显示图案及位置不完全一致。

使用和维护说明

VG、VP系列机型紧急开关操作示意图

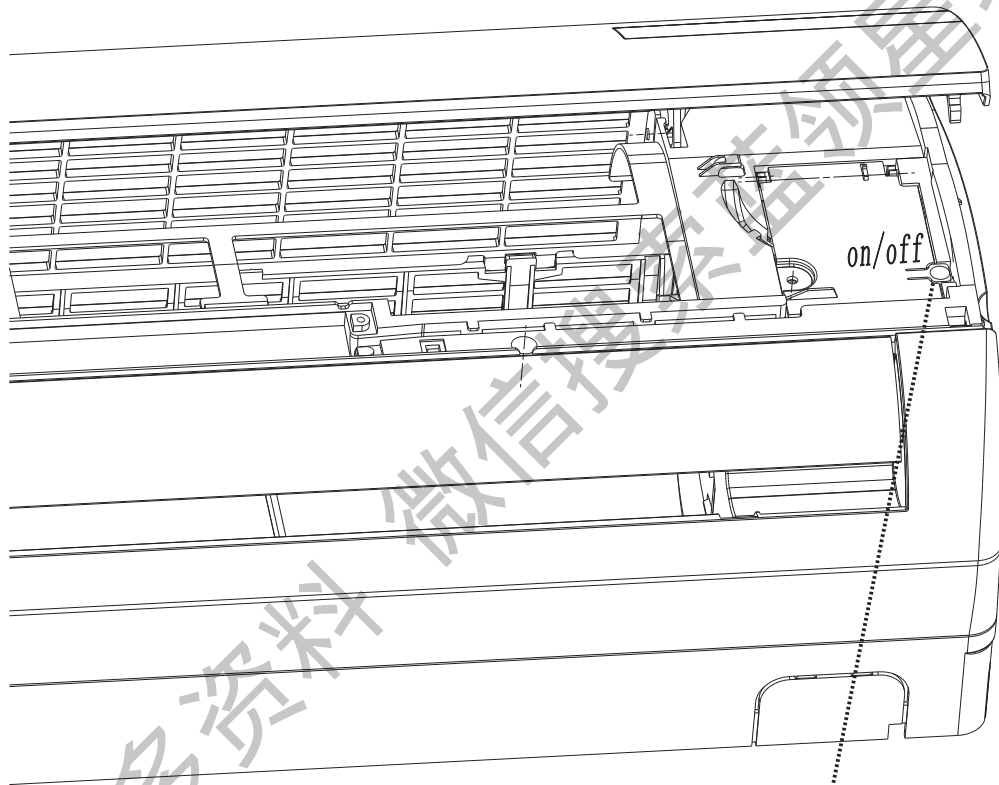

开关按钮
遥控器失灵时的紧急开关.

☑ 上面操作显示仅为示意图，可能和您所选机型的实际显示图案及位置不完全一致。

使用和维护说明

VD、VD1系列主机操作显示

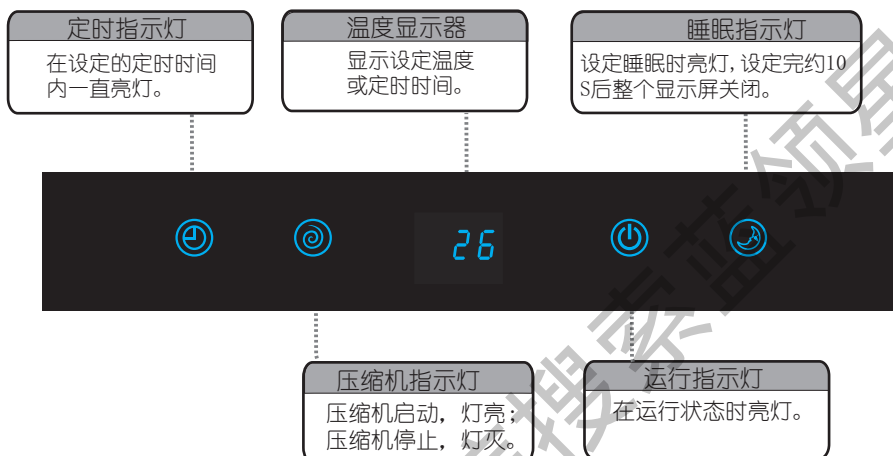

VD、VD1系列机型紧急开关操作示意图

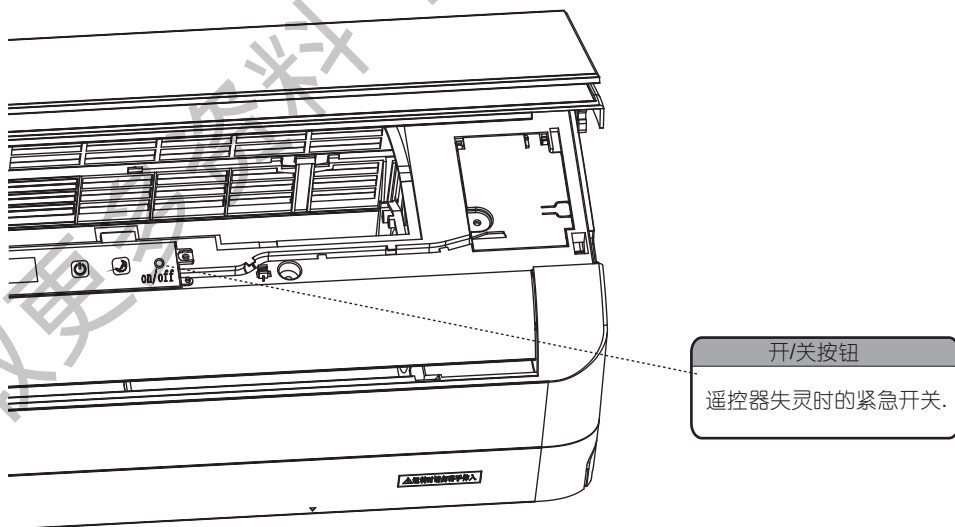

☑ 上面操作显示仅为示意图, 可能和您所选机型的实际显示图案及位置不完全一致。

使用和维护说明

UG/UQ/VD/VD1/VG系列机型遥控器及操作方法

遥控器发射遥控信号到控制器。

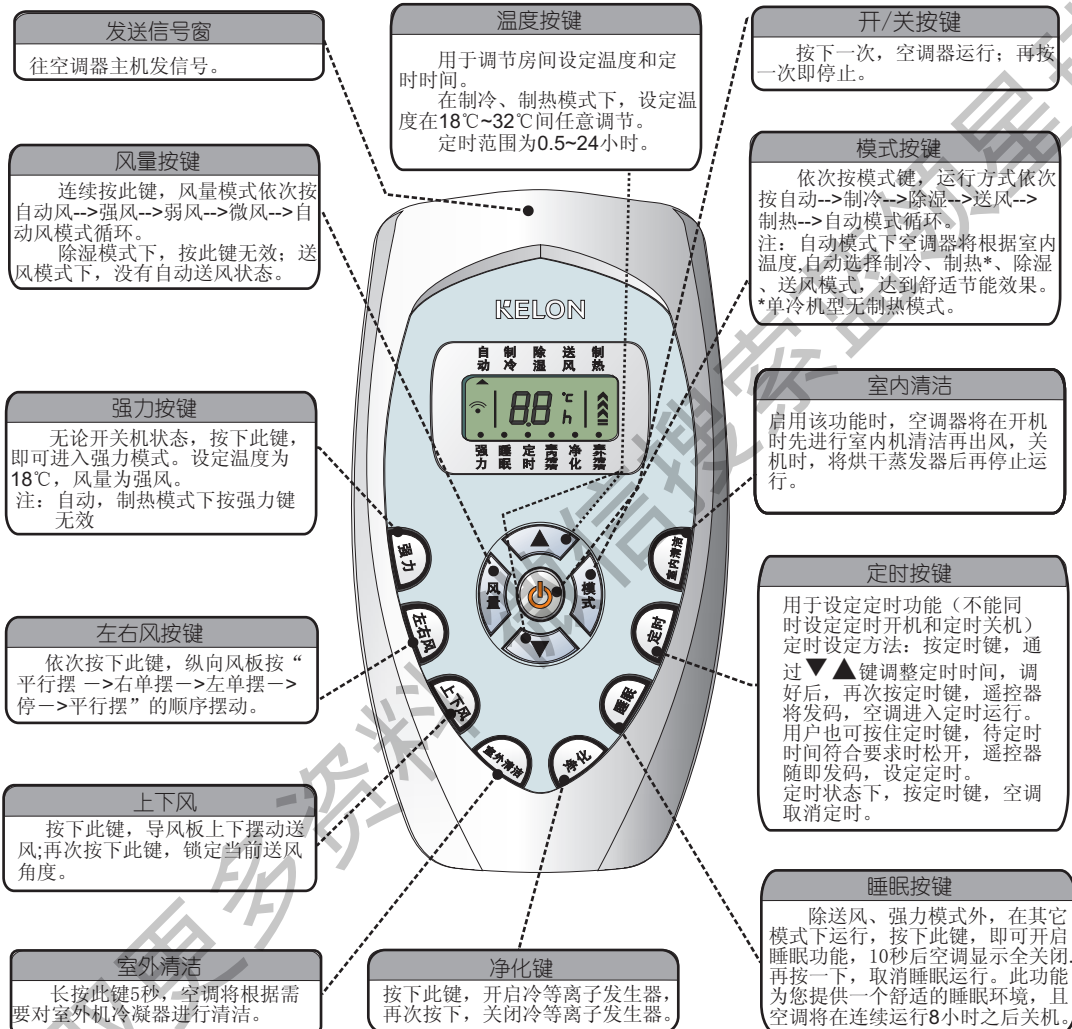

说明：

1. 遥控器正确装入电池后，液晶显示屏显示全部字符，然后清屏，自动设为冷暖型遥控器。单冷机不执行制热模式下的任何操作。
2. 即使空调器处于停止状态，遥控器显示部分也一直显示。
3. 在强力运行模式下，按风量键、模式键、睡眠键、▲键、▼键、强力键中的任何一个，立即退出强力模式。
4. 风量状态显示：⏻自动 ⏻强风 ⏻弱风 ⏻微风。
5. 空调器上电后第一次接收到室外清洁信号，立即进行室外冷凝器自动清洁。以后每次清洁间隔时间必须大于15天，否则空调器不执行此功能，如15天内空调有断电，则重新计算时间。
6. UG、UQ、VD、VD1、VG系列机型无冷等离子功能，UG、UQ系列机型无室内/室外自动清洁功能。
7. UG、UQ、VD、VD1、VG系列机型无左右风功能，只能手动调节纵向风板。
8. 对于VD、VD1系列机型，长按“强力”按键5秒，开启强制节能功能。在强制节能状态下，制冷模式时最低温度只能设定为26℃；制热模式时最高温度只能设定为23℃。空调器切断电源后强制节能功能自动取消。
9. VG系列机型当室内风扇累计运行达200小时（断电则重新计时），则进入过滤网清洁提示状态，此时数码管显示“F C”。在过滤网清洁提示状态下，按一次应急开关按键，退出过滤网清洁提示状态。如不退出过滤网清洁提示状态，则每次开机时，除数码管显示“F C”蜂鸣器响10秒。
10. 单冷机型无室外自动清洁功能。

■ 上图所示仅为遥控器的示意图，这一外观也许与空调器所配的遥控器外观不完全一致。

使用和维护说明

维护保养

室内机面板的维护保养

- 1 拔出电源插头再拆下面板**
停机后拔出

- 2 用软布干擦**
很脏时用40°C以下的温水擦拭。
拧干再擦

- 3 不要使用挥发性物质**
汽油、抛光粉等有时会损坏产品

- 4 不要洒水**
绝对不要往室内机外洒水
有可能触电

- 5 装上面板，并闭合。**

空气过滤网的安装维护

空调器累计运行200小时后，应对室内机过滤网进行清扫。

- 1 停止运行，拆下空气过滤网**

 1. 打开或拆下面板。
 2. 从前面轻轻按过滤网捏手，过滤网就会向上推弹出来。
 3. 捏住过滤网捏手向下拉，取出整个过滤网。
- 2 清扫空气过滤网。**
可用软布擦拭干净，或轻轻地拍打，或用吸尘器进行清扫。很脏时，可用溶有中性洗涤剂的温开水或水清洗，在阴凉地方晾干。
- 3 按原样装上空气过滤网及面板，并闭合。**

运动机构使用与维护说明

1. 空调器在运行时，请不要拍打或摇动活动面板，以免损坏空调器的运动机构。
2. 空调器在运行时，若发现活动面板挡住了显示，请关闭空调器，然后切断电源，再通电。

遥控器电池的更换

1. 按箭头的方向将盖子下拉。
2. 按电池的正负极将电池装好。
3. 向上滑动，盖上遥控器后盖。

- ☑ A. 遥控器使用两节7#干电池。请不要把新旧电池，种类不同的电池混用。
- B. 不要使用电力不足或已经过期的电池，防止因启动电力不足导致遥控器死机现象，出现遥控器死机时，请打开遥控器的电池盖，使用金属物体直接将遥控器的两个弹簧电极短路放电，然后再将电力充足的新电池装入即可重新启动遥控器。
- C. 长期不用时，请把电池取出来，防止漏液引起故障。

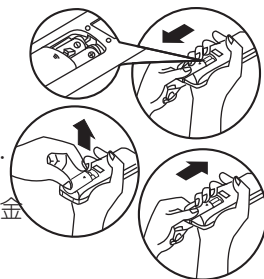

使用和维护说明

UG系列机型彩色面板拆卸说明

若您购买的UG系列机型装有彩色面板, 彩色面板的拆卸可参照如下说明:

步骤1: 将面板打开至图2所示位置, 握住铰链向右掰动, 然后向外拉出;

步骤2: 将面板取下按图3所示方向放在桌面上, 用拇指向下按两扣钩(如图4), 即可拆下透明面板。



图1: 未拆前



图2

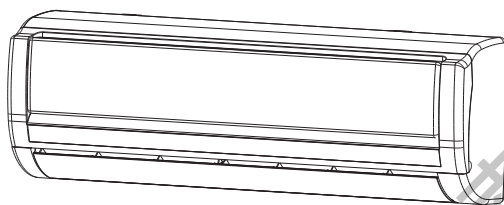

图3



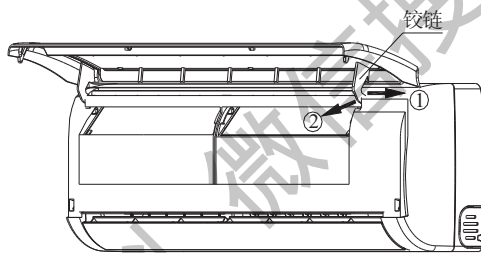

图4

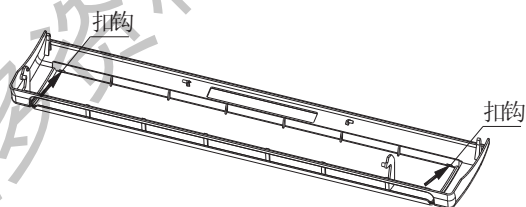
使用和维护说明

故障分析

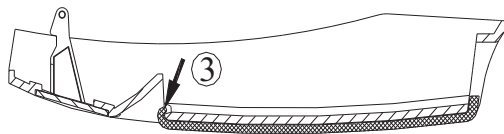
下列现象可能不是空调器的故障，因此在联系维修之前，请先自行检查一次，以节省您的时间和费用。

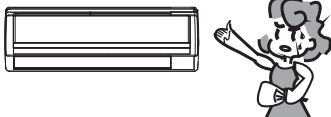
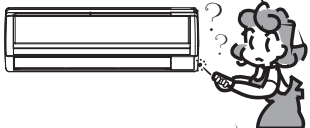
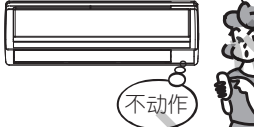
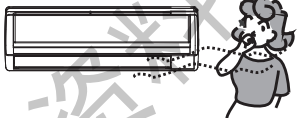
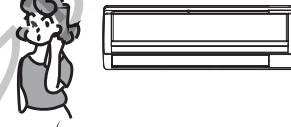
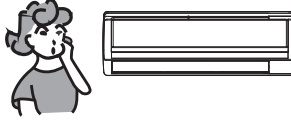
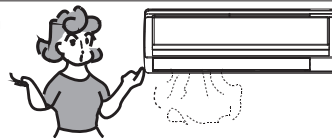
“故障”现象	“故障”分析
空调器不运转 	<ul style="list-style-type: none"> • 电流保护器、保险丝是否断断了？ • 电源插头是否脱落？ • 遥控器的电池是否没电？ • 空调器保护装置是否动作？
空调器制冷或*制热效果不佳 	<ul style="list-style-type: none"> • 空气过滤网是否脏？ • 室内机和室外机的出风口是否堵塞？ • 设定温度是否适当？
空调器操作失灵 	<ul style="list-style-type: none"> • 在使用中受到很强的干扰（如过大的静电放电，电源电压异常等），导致空调器操作失灵。此时，要拔下电源插头或拉下空气开关，2-3秒后再合上，重新进行操作。
空调器不能马上运转 	<ul style="list-style-type: none"> • 在运转中进行模式转换时，会出现不能马上运转的情况，需等待3分钟，压缩机才能重新启动。
空调器吹出的风有异味 	<ul style="list-style-type: none"> • 是因为空调器在运转时，吸进家具和香烟等的异味，再吹出来的结果。
空调器有流水声音 	<ul style="list-style-type: none"> • 是空调器内的气态“冷媒”流动声音，并非故障。
空调器发出“噼噼”的声音 	<ul style="list-style-type: none"> • 是由于开关机时温度变化大，面板等零部件膨胀、收缩不均匀，产生磨擦声音，并非故障。
空调器吹出雾气 	<ul style="list-style-type: none"> • 由于制冷或除湿运转中吹出来的冷风使房间的水蒸气凝结成雾的缘故，并非故障。 • 在室内环境太潮湿时，长时间制冷或除湿运转可能会使出风口附近有露珠滴下来。

使用和维护说明

技术参数

以下参数是在单相220V~/50Hz电源、额定工况 (GB/T17725-2004) 下测试所得。

性能参数	产品型号		220V~/50Hz																							
	KF-23G/W/D-2 KF-23G/W/UQ-2	KFR-23G/W/D-2 KFR-23G/W/UQ-2	2650	2650/2920	3200	3200/3520	3500	3500/3850	2600/2900	2600	KF-26G/W/D-2 KFR-26G/W/D1-2	KF-32G/W/D-2 KFR-32G/W/UQ-2	3200	3200/3520	3500	3500/3850	2600/2900	2600	KF-35G/W/D-2 KFR-35G/W/UQ-2	KF-35G/W/D-2 KFR-35G/W/UQ-2	1032	1032/1100	767/773	767	KF-26G/W/D-2 KFR-26G/W/D1-2	
额定制冷量/热泵制热量(W)	2300	2300/2530	2650	2650/2920	3200	3200/3520	3500	3500/3850	2600/2900	2600	KF-26G/W/D-2 KFR-26G/W/D1-2	3200	3200/3520	3500	3500/3850	2600/2900	2600	KF-35G/W/D-2 KFR-35G/W/UQ-2	KF-35G/W/D-2 KFR-35G/W/UQ-2	1032	1032/1100	767/773	767	KF-26G/W/D-2 KFR-26G/W/D1-2		
电热带热量(W)	----	800	----	800	----	800	----	800	800	800	KF-26G/W/D-2 KFR-26G/W/D1-2	800	800	----	800	800	800	KF-35G/W/D-2 KFR-35G/W/UQ-2	KF-35G/W/D-2 KFR-35G/W/UQ-2	800	800	800	800	KF-26G/W/D-2 KFR-26G/W/D1-2		
额定输入功率 (W)	695	695/695	781	781/853	943	943/961	1032	1032/1100	767/773	767	KF-26G/W/D-2 KFR-26G/W/D1-2	943	943/961	1032	1032/1100	767/773	767	KF-35G/W/D-2 KFR-35G/W/UQ-2	KF-35G/W/D-2 KFR-35G/W/UQ-2	1032	1032/1100	767/773	767	KF-26G/W/D-2 KFR-26G/W/D1-2		
电热带热量(W)	----	800	----	800	----	800	----	800	800	800	KF-26G/W/D-2 KFR-26G/W/D1-2	800	800	----	800	800	800	KF-35G/W/D-2 KFR-35G/W/UQ-2	KF-35G/W/D-2 KFR-35G/W/UQ-2	800	800	800	800	KF-26G/W/D-2 KFR-26G/W/D1-2		
额定输入电流 (A)	3.6	3.6/3.6	3.6	3.6/3.9	4.3	4.3/4.4	4.8	4.8/5.1	3.6/3.7	3.6	KF-26G/W/D-2 KFR-26G/W/D1-2	4.3	4.3/4.4	4.8	4.8/5.1	3.6/3.7	3.6	KF-35G/W/D-2 KFR-35G/W/UQ-2	KF-35G/W/D-2 KFR-35G/W/UQ-2	4.8	4.8/5.1	3.6/3.7	3.6	KF-26G/W/D-2 KFR-26G/W/D1-2		
能效比 (EER) (W/W)	----	3.6	----	3.6	----	3.6	----	3.6	3.6	3.6	KF-26G/W/D-2 KFR-26G/W/D1-2	3.39	3.39	3.39	3.39	3.39	3.39	KF-35G/W/D-2 KFR-35G/W/UQ-2	KF-35G/W/D-2 KFR-35G/W/UQ-2	3.39	3.39	3.39	3.39	KF-26G/W/D-2 KFR-26G/W/D1-2		
性能系数 (COP) (W/W)	----	3.64	----	3.42	----	3.66	----	3.50	3.75	3.75	KF-26G/W/D-2 KFR-26G/W/D1-2	3.66	3.66	3.66	3.66	3.66	3.66	KF-35G/W/D-2 KFR-35G/W/UQ-2	KF-35G/W/D-2 KFR-35G/W/UQ-2	3.50	3.50	3.75	3.75	KF-26G/W/D-2 KFR-26G/W/D1-2		
室外侧防水等级	IPX4																									
外形尺寸 长×宽×高 (mm×mm×mm)	818X270X202																									
	715X482X240																									
质量 (kg)	室内机	760X255X540																								
	室外机	9	9	10	10	10	10	10	10	10	10	10	10	10	10	10	10	10	10	10	10	10	10	10	9	9
	29	30	31	32	33	34	34	34	36	37	37	37	37	37	37	37	37	37	37	37	37	37	37	32	32	31





█ 上述参数若设计更改恕不另行通知，请以主铭牌标注值为准。

安装及售后服务

装箱单

装箱位置	室内机包装							
形状名称	室内机 	使用安装说明书 	安装板部件 	螺钉盖 	遥控器 	排水嘴 	橡胶垫 	电池 
数量	1	1	1	2	1	1	1	2

装箱位置	室外机包装									
形状名称	室外机 	排水管 	插塞 	隔热套 	自攻螺钉 	连接管组件 	密封胶泥 	墙孔盖 	包扎胶带 	
数量	1	1	6	1	6	2	1	2	1	

形状名称	电源连线 (二芯) 	电源连线 (三芯) 	电源连线 (四芯) 	除霜连线 (二芯) 	电源线 (三芯) 		
数量	a	b	c	d	e		

连线数量 (装箱位置)	50机冷暖机型	50机单冷机型
a	1(室内机包装)	0
b	1(室内机包装)	1(室内机包装)
c	0	0
d	1(室内机包装)	0
e	0	0

1. 开箱时请确认装箱单上各零部件是否齐全(单冷机型没有排水嘴和橡胶垫)。
2. 上面所示部件仅为示意图,可能和您所选机型的附件外观不一致。
3. 23、26、32、35机电源连线已安装在室内机上;50机电源已安装在室内机上。

安装及售后服务

室内外机安装图

机型	尺寸(单位:毫米)			
	A	B	C	D
23、26、32UG-1、UQ-1、VD-1、VG-1、VP-1 ; 26、32、35UQ-2、VD-2; 26VD1-2, 单冷35UG-1、UQ-1、VD-1、VG-1	382	143	493	284
冷暖35UG-1、UQ-1、VD-1、VG-1、VP-1	382	143	565	314
23VD-2、UQ-2	382	143	443	274
50UQ-2、VG-2	561	285	565	314

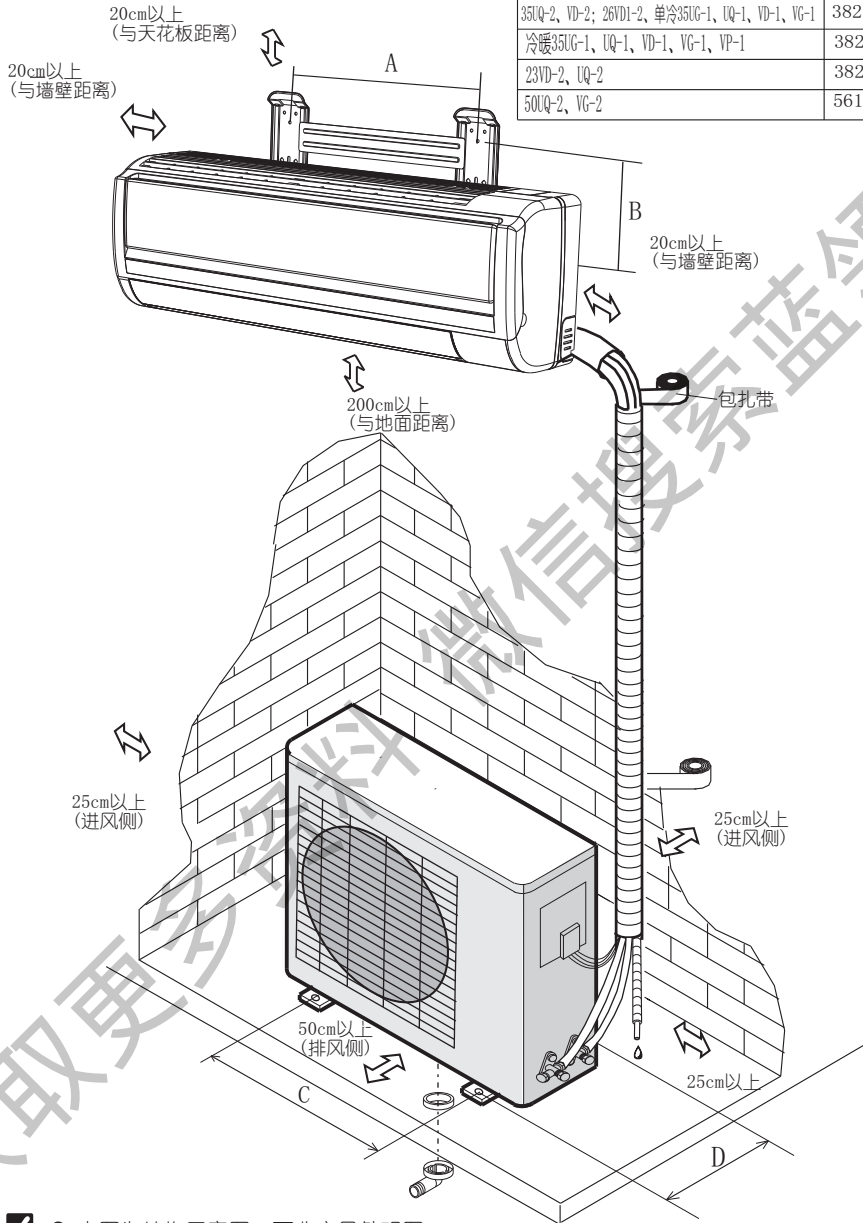

- 本图为结构示意图，而非产品外观图。
- 室内、室外机的安装位置可以参考此图。
- 在图示标注尺寸范围内不得放置任何可燃物及火源。
- 固定室内机挂墙板时，请使用水平尺（严禁目视估测）根据选择好的位置，确定钉挂点。注意保持水平，以保证室内机水平安装。

安装及售后服务

室内机接线

- (1) 部分室内机连线已接好。
- (2) 拆下室内外机的接线盖。
- (3) 拆下电源连线压块或线夹，把电源连线线芯插入到端子板尽头并固定。配线分布一定要相互吻合。
- (4) 用电源连线压块或线夹固定配线。
- (5) 确认是否固定好配线。
- (6) 装上接线盖。

A. 冷暖机接线示意图

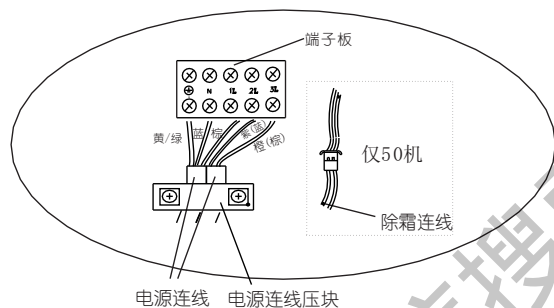

B. 单冷机接线示意图:

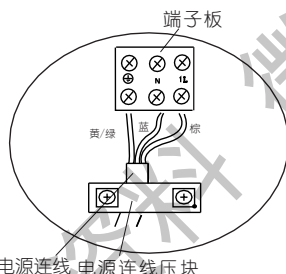

注：以上图中端子板及连线固定仅为示意图，具体以实物为准。

注意事项

严禁用户自行安装空调器！安装时请委托当地经销商或本公司顾客服务中心安排具备空调安装上岗证的专业人员进行空调安装。

- 1、请专业的安装人员在安装前认真阅读本《使用安装说明书》。
- 2、空调器需拆下移动时，请与本公司驻当地顾客服务中心联系。
- 3、安装之前必须先检查用户的用电环境，若存在严重的安全隐患，应向用户说明，由用户请专业人员消除该安全隐患后，方可进行空调的安装。
- 4、用户电源线路上应具备有效安全的接地措施，接地线严禁接在自来水管、煤气管、电源零线和避雷线路上，否则应向用户说明，由用户请专业人员消除该安全隐患后，方可进行空调的安装。

安装及售后服务

- 5、请务必按照国家布线规则进行安装，连接到用户的固定布线电路中必须配有漏电保护器和总开关，保险丝不能用铜丝等代替，应根据这条线路上最大的空调器最大电流1.5~3倍加上其余电器最大电流的总和来选择合适的保险丝。
- 6、请务必保证空调器的使用电源电压波动范围应在±10%以内。
- 7、请务必使用专用线路，严禁与其它电器共用一条线路，配电布线必须符合以下要求：

电缆截面积(线径)、开关(插座)及保险丝规格与负载电流对照表

空调器专用配电电路			用户电源总线配电电路		
空调最大电流(A)	导线截面积(mm ²)	插座或开关的保险丝规格(A)	总线最大电流X(1.5~3倍)(A)	总线截面积(mm ²)	开关/保险丝规格(A)
≤10	1或1.5	16/16	≤16	1.5~4	32/25
≤16	1.5或2.5	32/25	≤25	2.5~4	63/50
≤25	2.5或4	63/50	≤32	4~10	63/50
≤32	4或6	63/50	≤40	6~16	100/80
			≤63	10~25	125/125

- 8、严禁使用中间有接头的电线或使用延长电线，严禁接入其它负载。
- 9、接线错误会造成某些电器零件发生故障，请务必按本说明书及电路图铭牌的要求进行连接操作，不得随意更改内部布线。
- 10、务必使用指定电缆线连接室内机和室外机；严禁自行加长或剪短，过长的电缆线应圆滑整理好，严禁缠绕成圆圈。
- 11、本系列室内机控制器所采用的熔断器型号为：50T，额定参数为：T 2.5A(或3.15A) 250V；整机没有熔断器，请用户在提供电源时根据主铭牌上的要求配备合适的熔断器或其它过流保护装置。
- 12、本系列空调器在外部静压为0.8~1.05倍标准大气压下能安全使用。
- 13、配管最长为15m，超过7m时，每超过1m需补充20g制冷剂。室内外机允许位差为5m。若室外机高于室内机时，在室内机的引入管外设回油弯。
- 14、带电加热的冷暖机型产品，电加热安装在蒸发器端板上。
- 15、空调安装完成后，请试机运行，并必须在此过程中进行以下电气安全检查：
 - 1)、接地检查：通过视检和使用有效或专用接地测量仪器如接地电阻仪等，检查空调器接地和用户电源接地的接地电阻符合国家标准要求，确保接地措施的安全可靠性。
 - 2)、漏电检查：空调安装完成后试运行过程中，安装人员可用测电笔或万用表等仪器对空调外壳上可能漏电部位进行测试，若发现漏电现象应立即停机，切断所有电源后再排查漏电原因，解决漏电问题后再将空调通电试运行并重新进行所有漏电检查，直到确保空调器可以安全、正常运行。
 - 3)、绝缘电阻检查：空调器室内机、室外机完成安装后，必须进行绝缘电阻检查，确保绝缘电阻符合国家相关标准要求。
- 16、严禁自行更换电源线，如电源线损坏，必须从其制造厂或本公司顾客服务中心购买专用组件来更换。
- 17、为避免危险，任何零部件的损坏维修或更换，必须有我公司或所属维修部或类似的专职人员进行更换。
- 18、如果不使用或维修空调器时，请务必切断连接空调器的所有电源。

安装及售后服务

保修卡

A. 直接用户姓名: _____	室内机编号: _____	<input type="text"/>
购买日期: _____	(出厂前填写)	
用户详细地址: _____	室外机编号: _____	<input type="text"/>
_____	(安装时填写)	
电话: _____	窗机编号: _____	<input type="text"/>

B. 直接用户姓名: _____	室内机编号: _____	<input type="text"/>
购买日期: _____	(出厂前填写)	
用户详细地址: _____	室外机编号: _____	<input type="text"/>
_____	(安装时填写)	
电话: _____	窗机编号: _____	<input type="text"/>

C. 直接用户姓名: _____	室内机编号: _____	<input type="text"/>
购买日期: _____	(出厂前填写)	
用户详细地址: _____	室外机编号: _____	<input type="text"/>
_____	(安装时填写)	
电话: _____	窗机编号: _____	<input type="text"/>

D. 直接用户姓名: _____	室内机编号: _____	<input type="text"/>
购买日期: _____	(出厂前填写)	
用户详细地址: _____	室外机编号: _____	<input type="text"/>
_____	(安装时填写)	
电话: _____	窗机编号: _____	<input type="text"/>

E. 直接用户姓名: _____	室内机编号: _____	<input type="text"/>
购买日期: _____	(出厂前填写)	
用户详细地址: _____	室外机编号: _____	<input type="text"/>
_____	(安装时填写)	
电话: _____	窗机编号: _____	<input type="text"/>

注:产品若需维修时, 请将上面保修卡按顺序撕下, 贴在维修用户确认单上, 每维修一次撕贴一张。若一个月内出现同一故障多次维修, 请勿再撕以上保修卡。为了保障您的合法权益, 请用户亲自填写保修卡上的每一栏。

KELON

广东科龙空调器有限公司 空调器安装确认单

全程
无忧

用户档案	姓名			联系电话		
	详细地址				邮编	
	销售单位			安装机型		
	发票号码			购买日期		
报装日期			安装日期			
出厂记录	质检员工号					
安装人员填写	1.工作电压 () V		4.系统低压压力 () kgf/cm ²			
	2.工作电流 () A		5.室内温度() °C			
	3.出风口温度 () °C		6.室外温度() °C			
	室外机条形码	请在此处贴条形码				
	室内机条形码	请在此处贴条形码				
	安装费	备注栏				
	安装单位编码:			安装人员编码:		
	安装单位电话:			安装工签名:		
	安装单位盖章:			用户签名:		

第一联
结算联

广东科龙空调器有限公司

(此联返公司结算用, 单位用户请盖公章)

全国统一服务热线: 4006-365-365

<http://www.kelon.com>

KELON

广东科龙空调器有限公司 空调器安装确认单

全程
无忧

用户档案	姓名		联系电话	
	详细地址			
			邮编	
	销售单位		安装机型	
	发票号码		购买日期	
报装日期		安装日期		
出厂记录	质检员工号			
安装人员填写	1.工作电压 () V	4.系统低压压力 () kgf/cm ²		
	2.工作电流 () A	5.室内温度() °C		
	3.出风口温度 () °C	6.室外温度() °C		
	室外机条形码	请在此处填写条形码		
	室内机条形码	请在此处填写条形码		
	安装费	备注栏		
	安装单位编码:	安装人员编码:		
	安装单位电话:	安装工签名:		
	安装单位盖章:	用户签名:		

第二联
安装单位联

广东科龙空调器有限公司

(此联留安装单位存档, 单位用户请盖公章)

全国统一服务热线: 4006-365-365

<http://www.kelon.com>

KELON

广东科龙空调器有限公司 空调器安装确认单

全程
无忧

用户档案	姓名			联系电话		
	详细地址				邮编	
	销售单位			安装机型		
	发票号码			购买日期		
报装日期			安装日期			
出厂记录	质检员工号					
安装人员填写	1.工作电压 () V		4.系统低压压力 () kgf/cm ²			
	2.工作电流 () A		5.室内温度() °C			
	3.出风口温度 () °C		6.室外温度() °C			
	室外机条形码	请在此处填写条形码				
	室内机条形码	请在此处填写条形码				
	安装费	备注栏				
	安装单位编码:			安装人员编码:		
	安装单位电话:			安装工签名:		
	安装单位盖章:			用户签名:		

第三联
保修联

广东科龙空调器有限公司

(此联留用户存作保修用, 单位用户请盖公章)

全国统一服务热线: 4006-365-365

<http://www.kelon.com>

KELON

广东科龙空调器有限公司 空调器安装服务监督卡

全程
无忧

	内 容	是	否	用 户 意 见
用户填写	总体服务是否满意			
	安装质量是否满意			
	是否及时上门服务：2小时内（ ）4小时内（ ） 8小时内（ ）12小时内（ ）24小时内（ ） 24小时以上（ ）			
	服务态度是否满意			
	是否穿工作服穿鞋套			
	是/否收费：是/否 <input type="checkbox"/> 是否按标准收费			
	是否出示工作证留下服务监督卡			
	是否有向你解释空调使用保养常识			
	空调安装后是否有一小时调试运行			
	中心访问记录	总体服务是否满意		
安装质量是否满意				
是否及时上门服务：2小时内（ ）4小时内（ ） 8小时内（ ）12小时内（ ）24小时内（ ） 24小时以上（ ）				
服务态度是否满意				
是否穿工作服穿鞋套				
是/否收费：是/否 <input type="checkbox"/> 是否按标准收费				
是否出示工作证留下服务监督卡				
是否有向你解释空调使用保养常识				
服务后有无清洁施工现场				
空调安装后是否有一小时调试运行				

用户签名：

此卡随安装确认单第一联返公司结算用

安装及售后服务

维修记录卡

维修日期	故障内容	更换配件名称	收费情况	维修单位名称	联系电话	维修人员签名

安装单位：_____

联系电话：_____

广东科龙空调器有限公司

GUANGDONG KELON AIR CONDITIONER CO., LTD.

广东省佛山市顺德区容桂桥东路2号

2# Qiaodong Road, Ronggui, Shunde, Foshan, Guangdong

邮编：528303

网址：<http://www.kelon.com>

全国统一服务热线：4006-365-365