

電子書的操作方法

滑鼠操作說明：

翻頁

按住滑鼠左鍵，拖曳電子書周圍可進行翻頁動作。



功能選項

- 下一頁 (Next Page)
- 上一頁 (Previous Page)
- 回到第一頁 (Move to First Page)
- 到最後一頁 (Move to Last Page)
- 放大右邊圖片 (Enlarge right side picture)
- 放大左邊圖片 (Enlarge left side picture)
- 回復 (Restore)
- TARGET INTERACTIVE MEDIA INC.
- 設定...
- 關於 Flash Player9...

點選滑鼠右鍵，可預覽所有選項功能，可以點選功能進行動作。

功能選項操作說明：

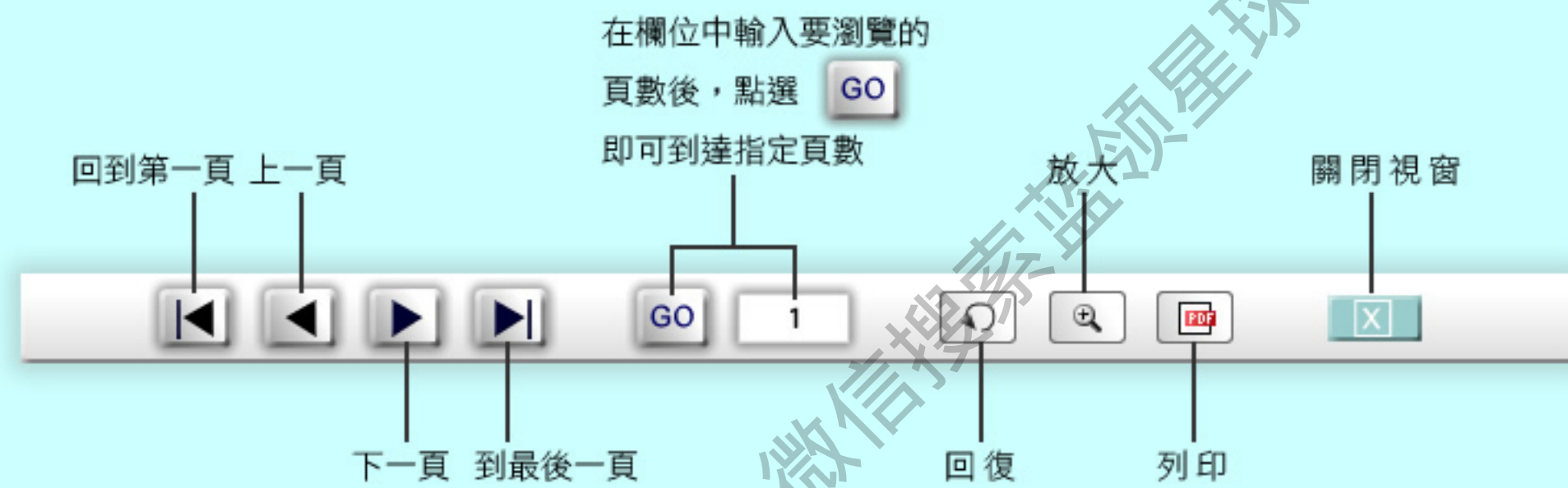

功能說明：

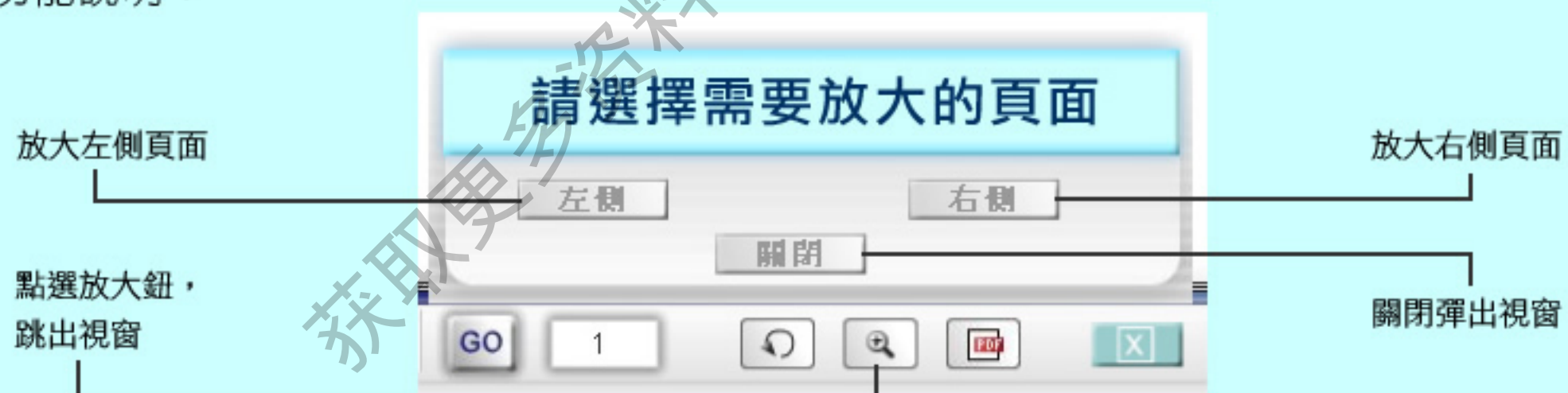



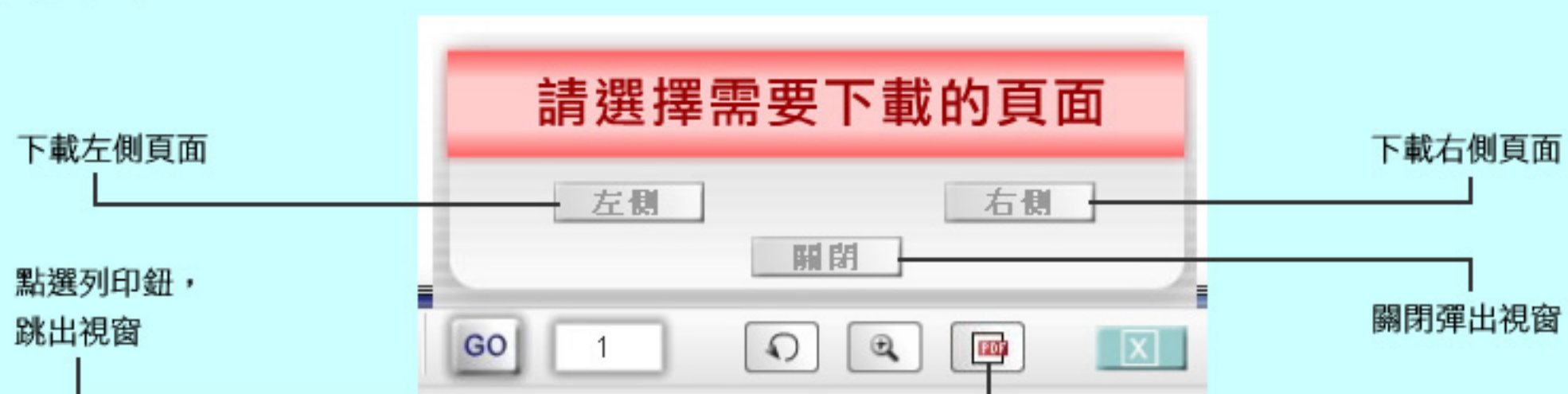



功能說明：

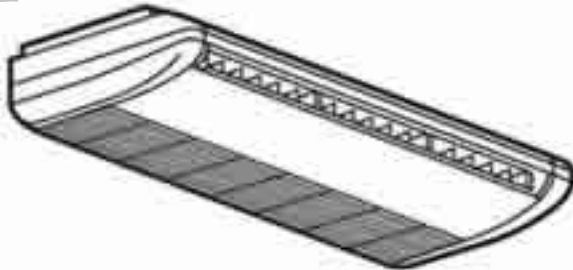

銘謝惠顧

請您在安裝及啟用之前，詳細閱讀本說明書，
並請妥善保存。

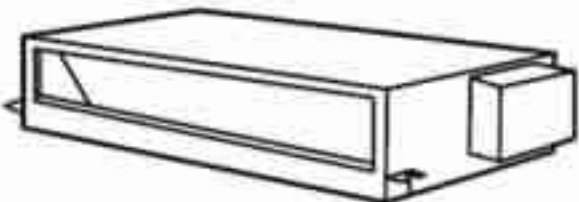
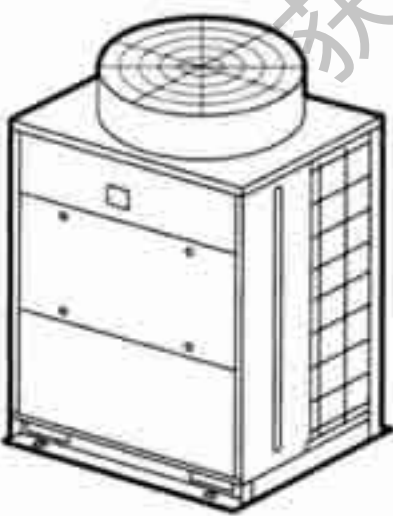
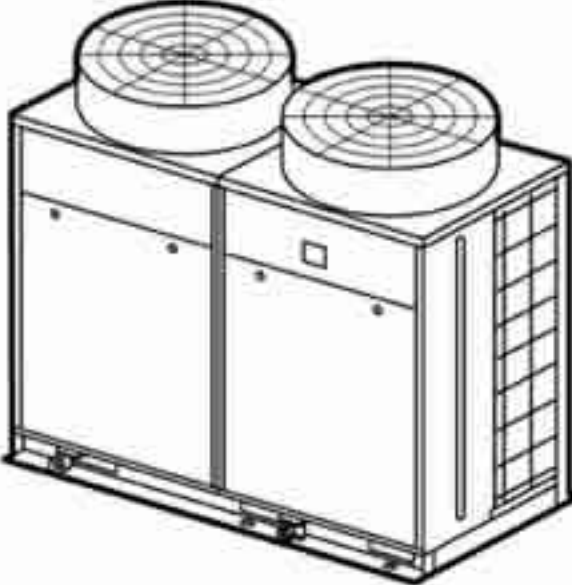
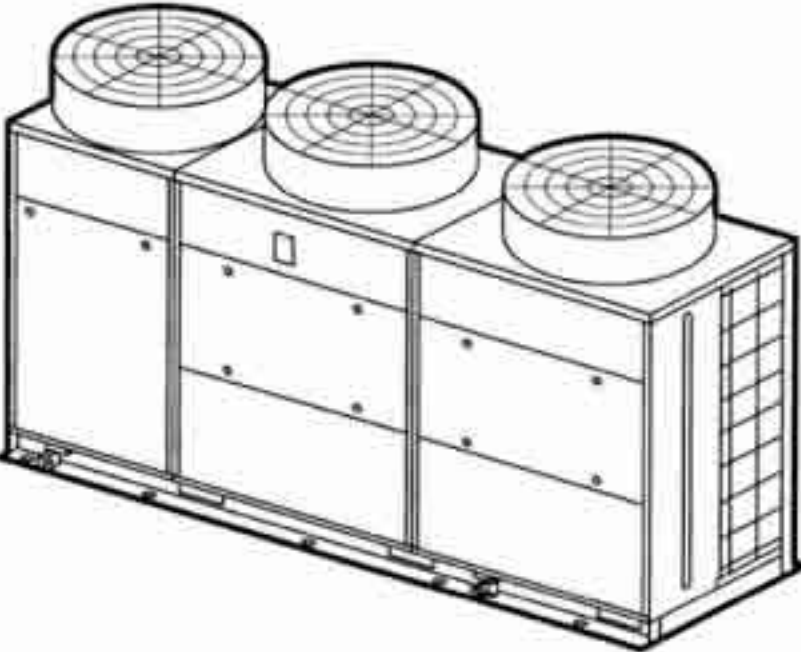
<p>控 制 器</p>	 <p>有線遙控器(另購品)</p>  <p>無線遙控器(另購品)</p>
<p>室 內 機</p>	 <p>嵌入型四方向吹出(RCI)</p>  <p>嵌入型二方向吹出(RCD)</p>  <p>懸吊型(RPC)</p>  <p>壁掛型(RPK)</p>  <p>埋入型(RPI)</p>
<p>室 外 機</p>	  

前言

- 本製品為一般空調用。
- 請勿將本空調機安裝於下列場所，容易造成空調機故障。
 - 油(含機油)之飛沫、油氣多的場所。
 - 溫泉地等硫磺氣多的地方。
 - 會有可燃性氣體產生或流入的場所。
 - 海岸地帶，含鹽份較多的場所。
 - 酸性或鹼性環境下的場所。
- 食品、動植物、精密機器及藝術品之保存等特殊用途者，請勿使用。
- 使用會產生電磁波之醫療機器等時，請注意要防止空調機之誤動作。安裝時，請勿將電磁波之發信面直接面向室內機之電氣箱、遙控器及遙控器之電線。
- 為避免受電磁波之空中傳播的影響，會產生電磁波的機器，如收音機等，至少要遠離空調機3m以上。

記號的意義

 **警告**：表示警告，想像當操作錯誤時，可能會導致使用者傷害等危險的標示。

 **注意**：表示警告，想像當操作錯誤時，可能會導致使用者受傷或製品故障的標示。

 **注意事項**：表示警告、注意以外的註記事項。

：表示強制事項，指示一般使用者的行為(沒有特定對象)之表示。

：表示禁止事項。

 **備忘錄**：表示註記事項，可獲得更方便的資訊。

：參考指示頁次。

— 目錄 —

一、為了安全起見，請務必遵守的事項.....	1
二、使用前的注意事項.....	1
三、使用範圍.....	3
四、最佳使用方法及注意事項.....	3
五、遙控器各部位名稱.....	4
六、冷氣・暖氣・除濕・送風運轉的方法.....	6
七、溫度・風量設定的方法.....	7
八、定時運轉的方法.....	8
九、風向調節的方法.....	9
十、其他的液晶顯示說明.....	12
十一、自動運轉的說明.....	13
十二、多台同時運轉的方法.....	14
十三、維修保養點檢的方法.....	14
十四、異常發生時.....	18
十五、保證事項及售後服務.....	19
十六、緊急處理方法.....	20

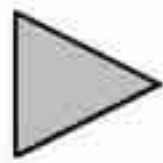

為了安全起見，請務必遵守的事項

- 使用前，本篇「為了安全起見，請務必遵守的事項」之內容，請確實閱讀之後，作正確的使用。
- 此處中所表示的注意事項有「△警告」及「△注意」之區分。當安裝錯誤時，很可能會導致傷害等危險者，特別標示於「△警告」欄中。但是在「△注意」欄中的表示項目，依狀況的不同，也可能導致傷害等危險。不管是那一種，都標示著關於安全方面的重要內容，請務必確實遵守。
- 在閱讀完後，請務必妥善保管此使用說明書，並置於明顯易見之處。

關於安裝及電氣施工



警告

- 安裝工事請委託經銷商或專業人員實施。若自行安裝不確實時，可能會造成漏水、觸電、火災或因製品的掉落而受傷。
- 電氣工事部份，請委託合格的代理店進行施工。請注意自行施工不完全時，會有觸電的現象。

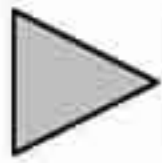









使用前的注意事項



運轉時



警告

- 請勿以沾濕的手操作開關，以免觸電危險發生。
- 請勿在空調機運轉的房間內，使用易燃物品。噴漆、油漆等可燃性噴霧劑及揮發性油氣(含機油)，可能會造成火災的發生。
- 請勿在空調機之送風可直接到達之處，設置燃燒器具，以免燃燒器具有燃燒不完全之現象發生。
- 請勿長時間冷風直吹身體，對身體健康會有不良影響。
- 與燃燒器具一起運轉時，請常換氣。換氣不足時，將會有缺氧之現象發生。
- 安全裝置經常動作或運轉動作不確實時，請立即切斷電源，停止使用。以免造成觸電及火災危險發生，並向經銷服務人員聯絡。
- 當異常狀況發生時(例如:有燒焦味)，請立即切斷電源，停止機體運轉，以免造成觸電及火災危險發生，並向經銷服務人員聯絡。
- 雖然空調機所使用的冷媒為不燃性、無毒、無臭的安全冷媒(氟氯碳化物)但萬一發生洩漏時與火源接觸，會形成有害氣體。因冷媒的比重較空氣重，所以會覆於地面上，造成缺氧現象。
- 萬一冷媒發生洩漏時，請立即關掉火源(例如:火爐等器具)，請掃除覆於地面上的冷媒，打開門窗通風，並向經銷服務人員聯絡。
- 請勿以手指或棒等插入空氣的吹出口和吸入口，或在空氣吹出網拆下的狀況下，進行運轉，因內部風車處於高速回轉會造成受傷。







使用前的注意事項 (續)

注意	<ul style="list-style-type: none"> 請勿將動植物，放置於空調機送風直接吹送的地方，對動植物會有不良影響。 	
	<ul style="list-style-type: none"> 在冷氣(暖氣)使用季節中，請不要切斷室內機電源。因電源切斷會造成凝結水無法強制排出，而造成水盤中的水溢出，致使天花板和地面受污損。 	 使用季節中，請設定於 ON 位置

關於維修及安裝位置的變更

警告	<ul style="list-style-type: none"> 維修或移動空調機時，請委託經銷服務人員或專業人員處理。切勿自行維修安裝，以免造成觸電及火災等危險發生。 	
	<ul style="list-style-type: none"> 維修保養時，請避免水份侵入機體內，以免觸電發生危險。 	
	<ul style="list-style-type: none"> 請勿任意對機體配電作任何變更改造，以免重大事故發生。 	
	<ul style="list-style-type: none"> 維修保養時，請確實固定好腳架，以免滑落造成傷害。 	
注意	<ul style="list-style-type: none"> 吸氣柵之開關及濾網之安裝、取出時，請確實用手抓緊，以免掉落造成意外傷害。 	
	<ul style="list-style-type: none"> 維修保養時，請先切斷電源後再實施，以免觸電發生危險。 	

其他的警告及注意事項

警告	<ul style="list-style-type: none"> 火災發生時，請馬上將總電源切斷，以避免觸電發生危險。 	
	<ul style="list-style-type: none"> 請勿將花瓶等有盛水之容器置於空調機上面，以免空調機受水侵入，造成電氣部品絕緣劣化而觸電。 	
	<ul style="list-style-type: none"> 因室外機的內部有保護裝置及基板之故，請勿觸摸。 	
	<ul style="list-style-type: none"> 請勿在拆下室外機服務蓋的狀態下進行運轉，以免觸摸到電氣部品的通電部份而觸電。 	
	<ul style="list-style-type: none"> 請勿用水清洗空調機，以免發生觸電。 	
	<ul style="list-style-type: none"> 請勿攀爬室外機，或將物品放在上面，以免落下、翻倒等，造成傷害的危險發生。 	
	<ul style="list-style-type: none"> 請勿在機體附近放置易燃物品，可能會造成火災的發生。 	
	<ul style="list-style-type: none"> 現場裝潢施工期間，請禁止機體的運轉，並請做好機體的防塵、防污措施。 	
	<ul style="list-style-type: none"> 機體運轉前，請務必先確認現場是否清掃完畢？空氣中飄浮物、氣味是否已清除？機體是否清潔？以避免日後機體的不冷或漏水等現象。 	
	<ul style="list-style-type: none"> 無人在場時不宜長時間運轉使用。如有特殊需求要長時間運轉且無人看管時，請務必每個月保養檢查一次，並做好有效之監控裝置，以防因外來因素(地震、打雷、老鼠咬破電線等)而導致事故的發生。 	

使用範圍

為發揮空調機的最佳效率，請於下述範圍內使用。





條件 區分	室外機吸入空氣溫度	室內機吸入空氣溫度 (非室內溫度)
冷氣運轉	-5°C DB ~ 43°C DB	21°C DB/15°C WB ~ 32°C DB/23°C WB
暖氣運轉	-20°C WB ~ 15°C WB	15°C DB ~ 27°C DB

DB:乾球溫度 WB:濕球溫度

註：• 製品若在上述範圍外運轉時，可能會因為保護裝置動作，而造成製品不能運轉或者室內機凝結水落下的現象發生，請注意。

最佳使用方法及注意事項

最佳使用方法

<p>門窗不要長時間處於開啟的狀態。</p> <ul style="list-style-type: none"> 冷氣效果較差。 室內機結露的原因。  <p>請注意要確實換氣</p>	<p>有陽光直射的地方，請加裝窗簾或百葉窗。</p> <ul style="list-style-type: none"> 防止日光直射，則冷氣效果會較佳。 	<p>冷氣運轉中請減少加熱器具的使用。</p> <ul style="list-style-type: none"> 冷氣效果會較差。 結露、露水滴下的原因。 
<p>天花板充滿熱空氣時，請使用通風裝置。</p> <ul style="list-style-type: none"> 提昇室內舒適性，詳細請聯絡經銷服務店。 	<p>若長時間不使用時，請關掉總電源開關。</p> <ul style="list-style-type: none"> 過了使用季節，請設定至 OFF 的位置。 	



注意

- 使用季節中，請於開機運轉前 12 小時，先行接上電源，使油加熱器發揮預熱效果，保護壓縮機。
- 使用季節結束時，請切斷電源，節省能源。

冷氣、暖氣使用注意事項

冷氣

1. 風向
當覺得不冷時，請試調整風向葉片。(請注意在風向長時期向下吹時，可能會因在風向調節葉片產生結露，而造成有水滴下之情形發生。)
2. 風量
一般使用「強風」運轉狀態。若使用「急風」運轉時，送風可達更廣範圍。
3. 溫度
建議設定的溫度為 27~29°C，若有不夠冷的現象時，請將溫度設定稍低一點。

暖氣

1. 風向
當覺得不暖時，請試調整風向葉片。
2. 風量
一般使用「強風」運轉狀態。若使用「急風」運轉時，送風可達更廣範圍。
3. 溫度
建議設定的溫度為 18~20°C，若有不夠暖和的現象時，請將溫度設定稍高一點。

遙控器各部位名稱

有線遙控器 (另購品)

顯示部 (為了說明，下圖為全部之標示。會與實際之運轉時有所差異。)

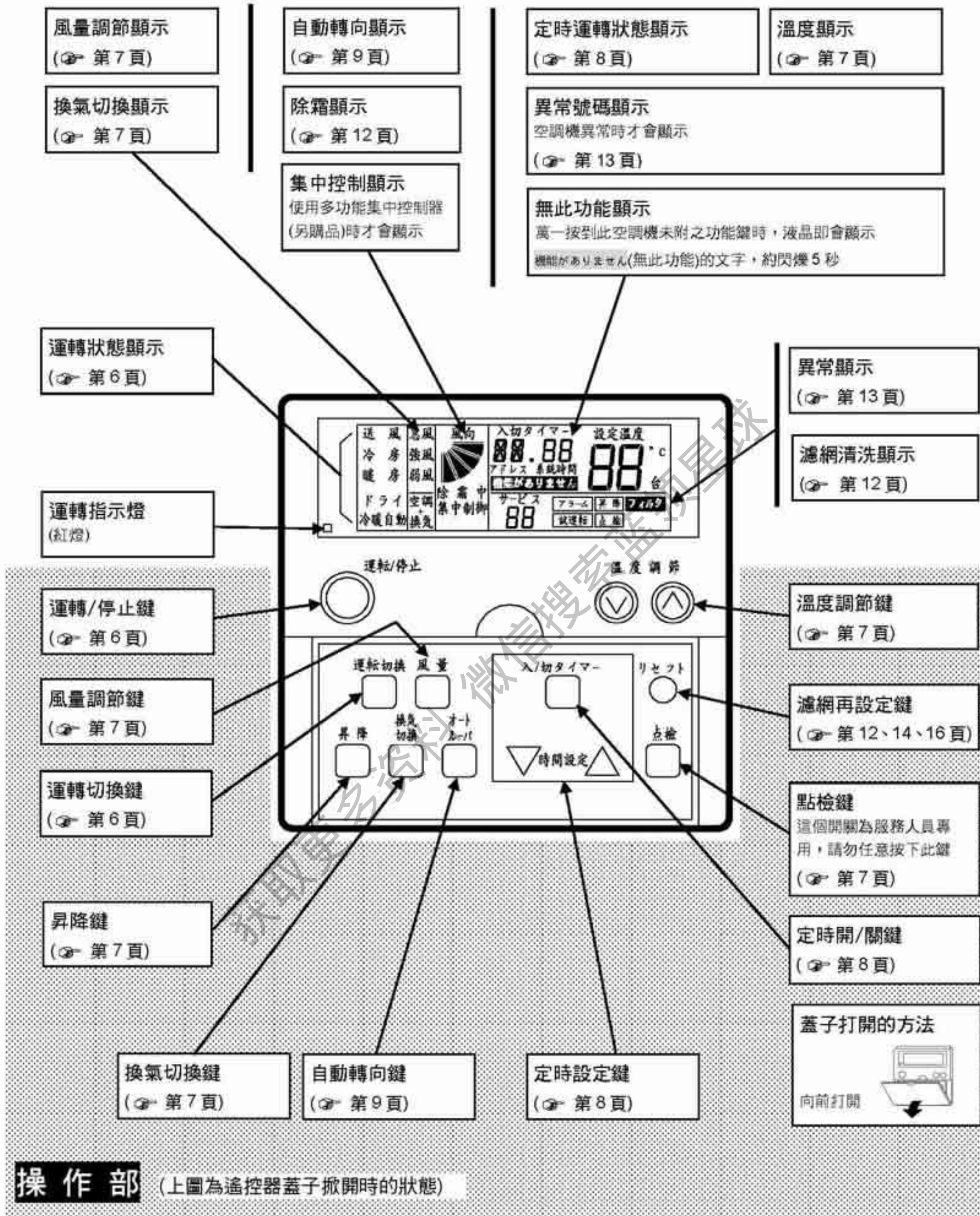

遙控器各部位名稱 (續)

無線遙控器 (另購品)

顯示部 (為了說明，下圖為全部之標示。會與實際之運轉時有所差異。)

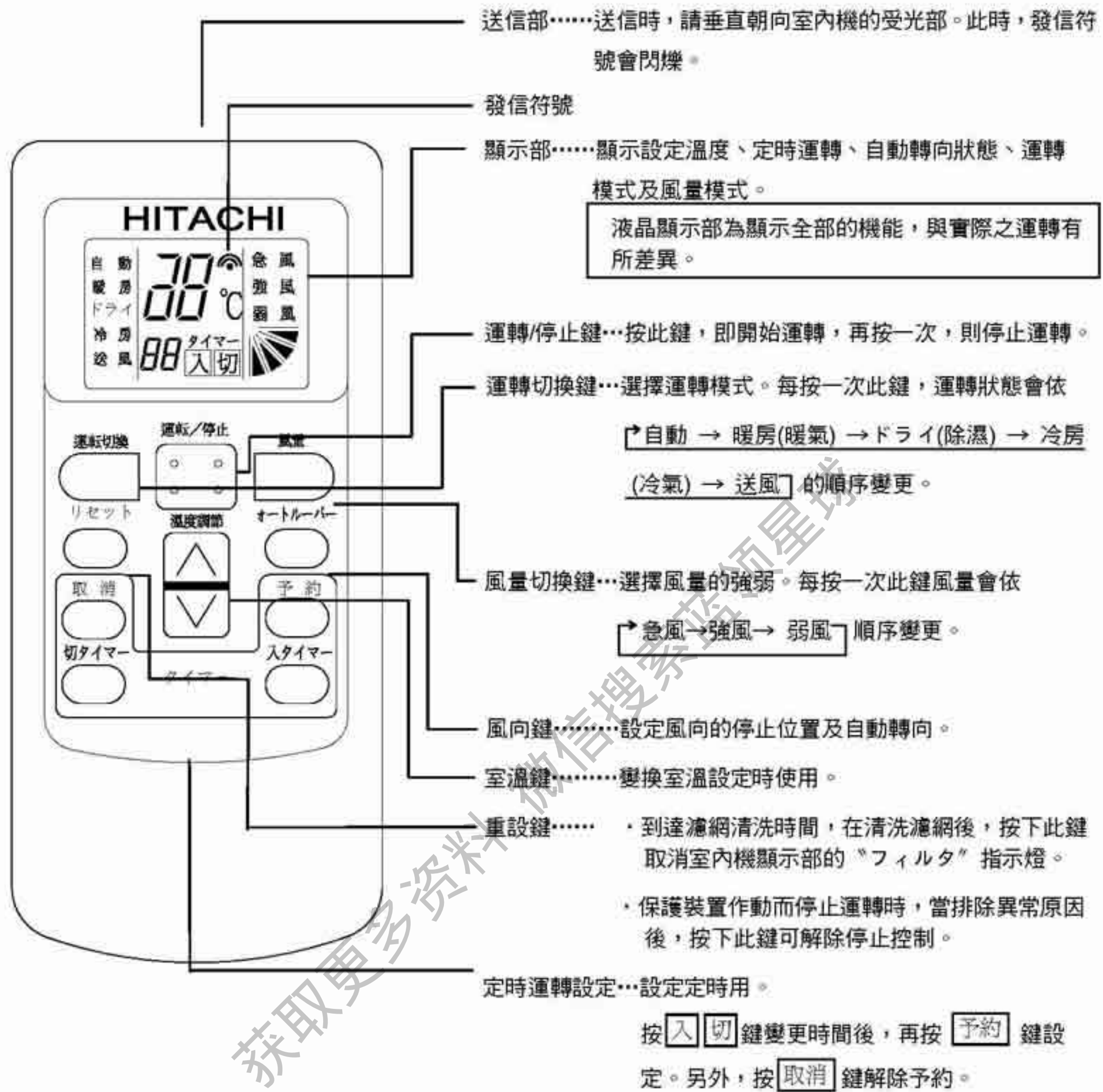

冷氣·暖氣·除濕·送風運轉的方法

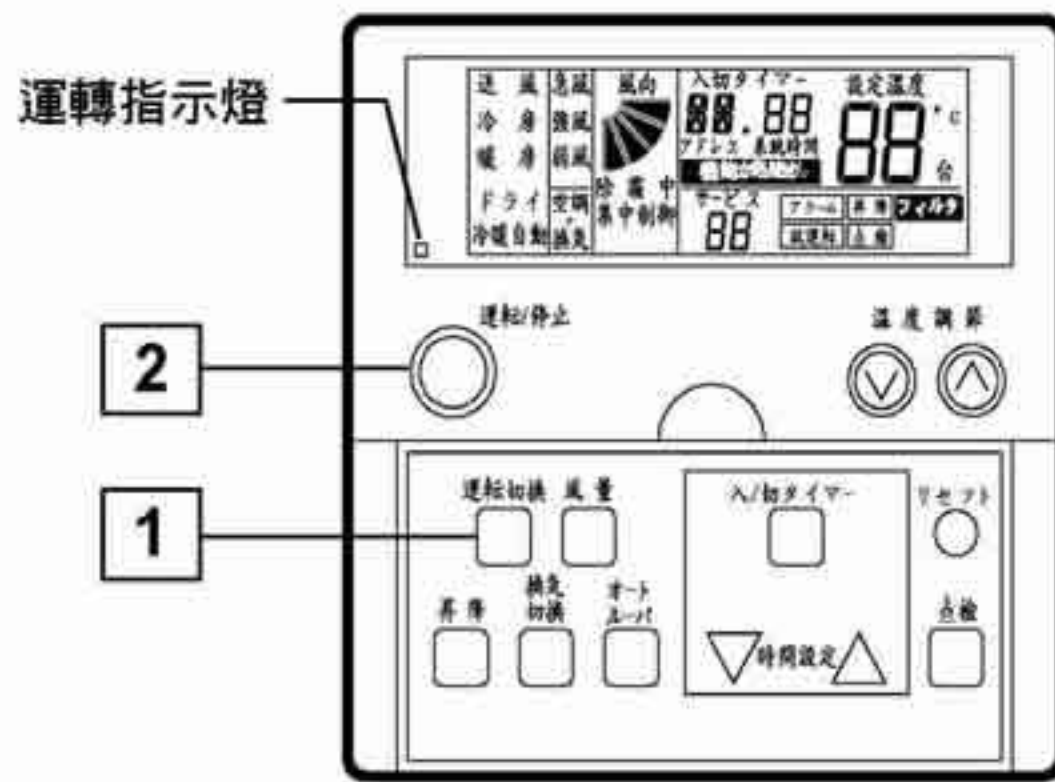

運轉狀態

- 冷氣運轉狀態..... 使室內空氣涼爽
- 暖氣運轉狀態..... 使室內空氣暖和
- 除濕運轉狀態..... 通常利用冷氣運轉的方式，降低室內空氣的濕度
- 送風運轉狀態..... 循環室內空氣

備忘錄 - 省電的溫度設定

- 冷氣運轉狀態..... 27 ~ 29°C
- 暖氣運轉狀態..... 18 ~ 20°C
- 除濕運轉狀態..... 23 ~ 25°C

<p>準備</p>	<p>請先打開電源</p> <ul style="list-style-type: none"> ● 為保護壓縮機，請在運轉前，先行通電 12 小時以上。 ● 使用季節中，請勿切斷電源。 	<p>液晶顯示會出現分格線</p> <p>空調</p> <p>運轉方式會顯示在液晶上</p>
<p>1</p>	<p>每按一次 鍵</p> <p>運轉狀態會依 冷房(冷氣)→暖房(暖氣)→ドライ(除濕)→送風 的順序變換。</p>	<p>(“冷房”模式的設定狀態)</p>
<p>2</p>	<p>按 鍵</p> <p>運轉指示燈會亮，開始運轉。</p>	

溫度及風量設定 ● 一旦設定後，本身會記憶最後一次之設定狀態，平時並不需要經常設定。若需要變更時，請依下頁所示之操作實施。

<p>停止</p>	<p>再按一次 鍵</p> <p>運轉指示燈會熄滅，停止運轉。</p>	
------------------	--------------------------------------	--

- 暖氣停止運轉後，機體仍會持續送風運轉 2 分鐘。

溫度·風量設定的方法

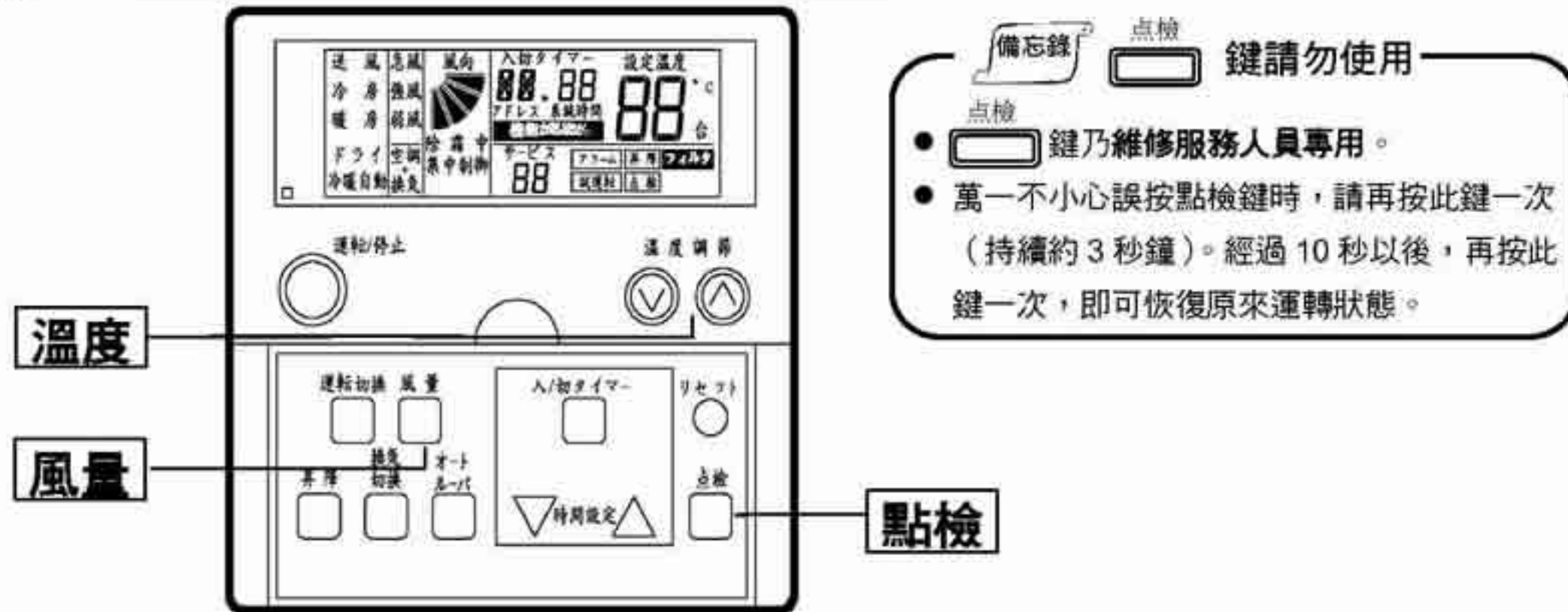

備忘錄 **点檢** 鍵請勿使用

- **点檢** 鍵乃維修服務人員專用。
- 萬一不小心誤按點檢鍵時，請再按此鍵一次（持續約 3 秒鐘）。經過 10 秒以後，再按此鍵一次，即可恢復原來運轉狀態。

溫度

請按 **溫度調節** 鍵，作溫度設定

- 每按一次 **▲** 部，溫度則升高 1°C。(最高 30°C)
- 每按一次 **▼** 部，溫度則降低 1°C。

[冷氣、除濕、送風運轉時..... 最低 19°C]
[暖氣運轉時..... 最低 17°C]

(“28°C” 的設定狀態)

風量

請按 **風量** 鍵，設定風量

- 每按一次風量調節鍵，風速顯示會依 **急風→強風→弱風** 的順序變換。通常使用「強風」運轉。
- 特別需要寧靜的情形下（如夜間等），請將風速設定為「弱風」運轉。

(“強風” 的設定狀態)

- 除濕運轉時，自動設定為「弱風」運轉狀態，此時不能作風量的切換。
(液晶顯示仍為設定的運轉狀態)
- 若空調機無自動轉向功能及昇降功能。萬一按到 **オートル-バ** 自動轉向鍵或 **昇降** 鍵時，液晶即會顯示 **機能がありません** (無此功能)的文字，約閃爍 5 秒。
- 當空調機與全熱交換器機種同時運轉時，使用換氣切換功能才會有效。否則，萬一按到 **換氣切換** 鍵，液晶即會顯示 **機能がありません** (無此功能)的文字，約閃爍 5 秒。

多台連接運轉時之溫度設定

當室內機運轉狀態改變或運轉台數變化時，吹出的空氣溫度會有變化且室內溫度也會變化。在此情形時，請調整溫度設定值。

- 冷氣運轉時：稍調降原溫度設定值。
- 暖氣運轉時：稍調高原溫度設定值。

▶ 定時運轉的方法

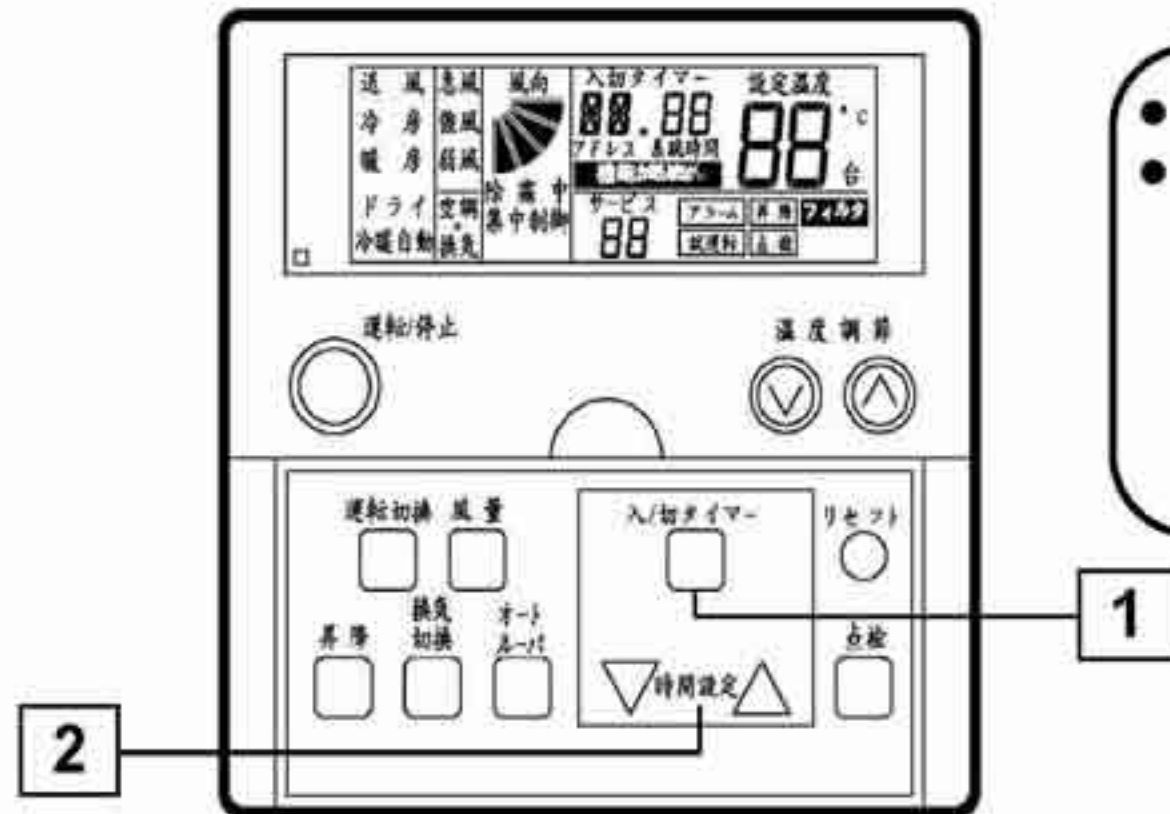

運轉狀態

- 依希望的時間作運轉的開始或停止。
- 定時運轉可分入タイマー(定時開機)運轉與切タイマー(定時關機)運轉 2 種：
當空調機在停止時，欲使機體於設定時間到達後開機，請按 **入タイマー**
當空調機在運轉中，欲使機體於設定時間到達後關機，請按 **切タイマー**

<p>1</p>	<p>按 入/切タイマー 鍵，設定定時功能</p> <ul style="list-style-type: none"> ● 當空調機停止運轉時，按 入/切タイマー 鍵，液晶會顯示 入タイマー (定時開機)。 ● 當空調機運轉中，按 入/切タイマー 鍵，液晶會顯示 切タイマー (定時關機)。 	<p>(“入タイマー” 的設定狀態)</p>
<p>2</p>	<p>按 時間設定 鍵，設定時間</p> <ul style="list-style-type: none"> ● 每按一次△部，則增加 0.5 小時(30 分)，最大時間為 24 小時。 ● 每按一次▽部，則減少 0.5 小時(30 分)，最小時間為 0.5 小時。 ● 如果沒有設定時間，則自動設定為 8 小時。 	<p>(“8.5” 小時的設定狀態)</p>
<p>取消 定時 設定</p>	<p>再按一次 入/切タイマー 即可</p>	

風向調節的方法

● 上下方向的風向調節

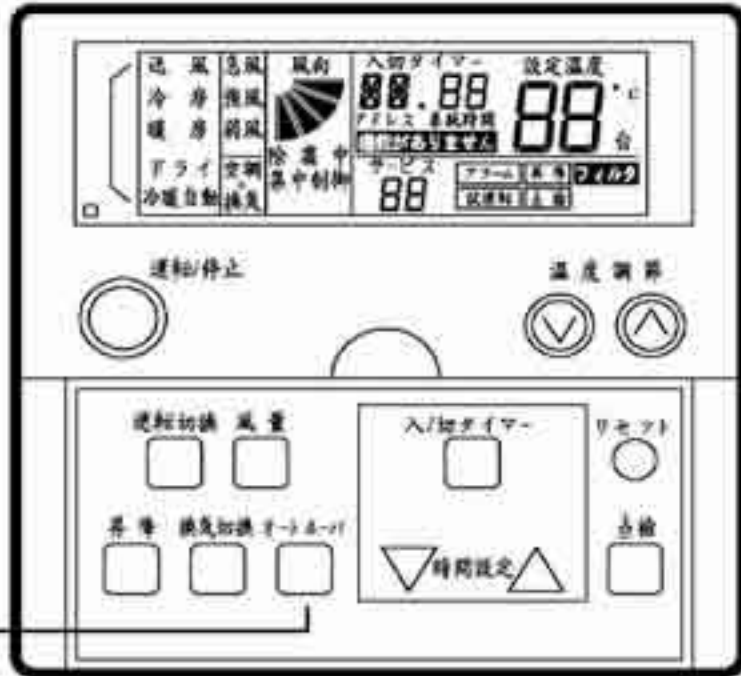

注意事項

- 風向調節：上下方向為自動擺動。
左右方向為手動操作。

運轉狀態

- 運轉時，將風的吹出方向設定在希望的角度。
- 設定風的吹出方向，有下列兩種方式：
 - 固定
將風的吹出方向固定在希望的角度。
 - 自動擺動
可連續的變換風向。

風向

請按 (自動轉向) 鍵

- 每按一次此鍵，風向即作

「自動擺動→固定」的順序變更。

固定……表示停止位置。



自動轉向……表示連續變換狀態。

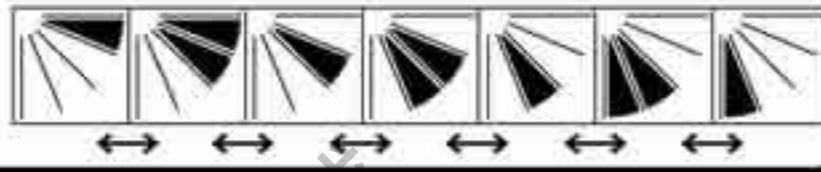

風向固定的方法

- 首先按 (自動轉向) 鍵設定為自動擺動方式，再由液晶顯示選擇希望吹出角度後，再按一次 鍵，即可固定希望的風向角度。

註：1. 液晶顯示的橫葉片位置和實際的風向調整葉片的位置不一定一致，因此請看液晶顯示來設定風向調節葉片的位置。

- 2. 按 (自動轉向) 鍵後，橫葉片可能未立即停止，而會再往後移動一次。

風向調整葉片的設定

風量調節葉片設定於自動擺動時，會依以下的週期做反覆擺動。

- 嵌入式 4 方向吹出(詳見第 11 頁的表一)
- 壁掛型(詳見第 11 頁的表三~五)
- 嵌入式 2 方向吹出(詳見第 11 頁的表二)
- 懸吊型(詳見第 12 頁的表六)

風的吹出角度，在冷氣、除濕運轉時為 5 個階段，在暖氣運轉時為 7 個階段，皆可固定在某一階段。

● 左右方向的風向調節(壁掛型)

- 如右圖所示，以手握住立葉片做左右的風向調節。
- 運轉停止時，橫葉片將自動地停止於閉合狀態。

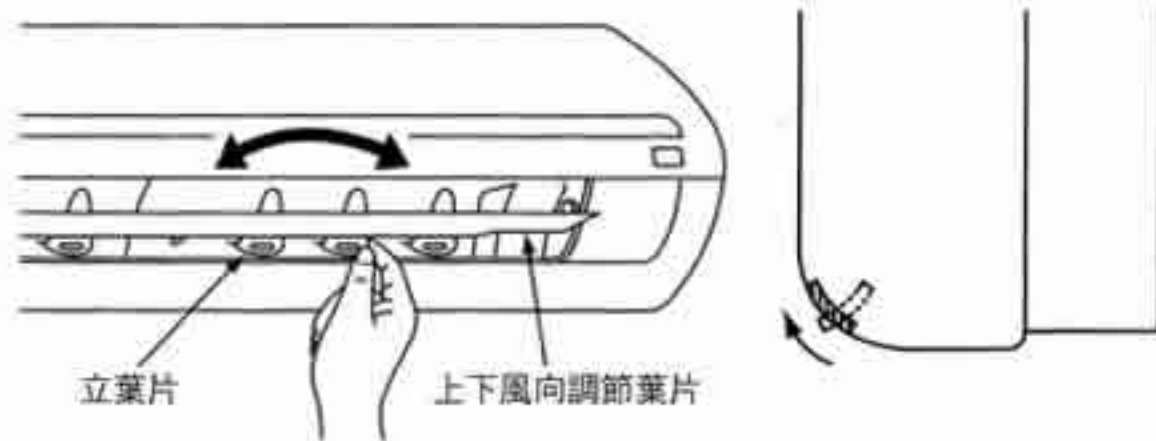

風向調節的方法(續)

警告

請勿用手擺動橫葉片。因在內部和自動轉向機構連接在一起，若本機構故障，會造成風向無法設定。



注意事項

- 當處於高濕度(相對濕度 80%以上)的長時間向下吹出方式運轉時，可能會發生結露現象。此時，請變換為向上吹出方式或風量設定為強風運轉。
- 2HP 的立葉片中，在最左端的 1 枚葉片為裝飾用，故不能作為調節用。

● 左右方向的風向調節(懸吊型)

- 立葉片是用連接軸連接的，分為 3 段或者 4 段，請用手調整立葉片，將其調整在所希望的風向(左右)。
- 運轉停止時，橫葉片將自動地停止於閉合狀態。

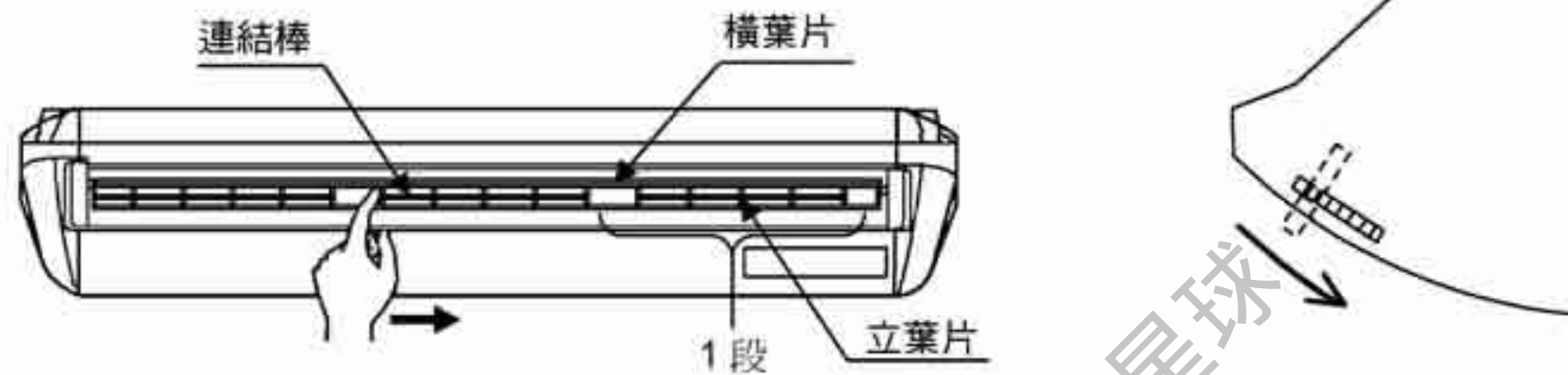

警告

請勿用手擺動橫葉片。因在內部和自動轉向機構連接在一起，若本機構故障，會造成風向無法設定。

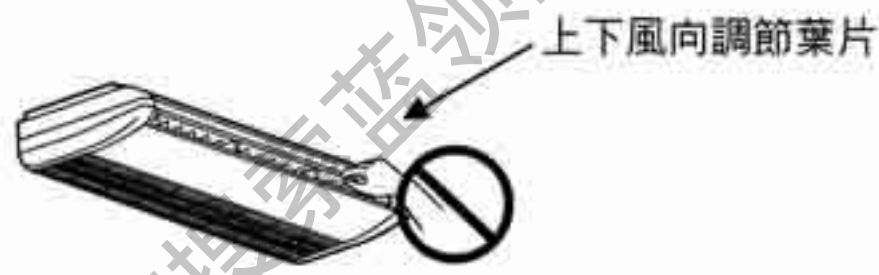

● 暖氣運轉時，自動地變換風向

本製品為了提高舒適感，所以當暖氣或除霜運轉開始時、溫度調節器動作時，不讓冷風吹出，而自動的將葉片固定於 θ° (風朝上)。但是自動轉向的液晶顯示仍維持現狀。

- 嵌入式(4 方向吹出，2 方向吹出)

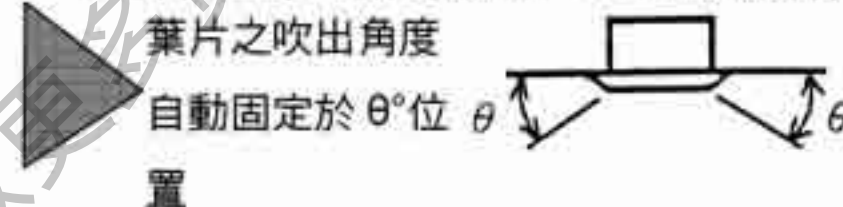

4 方向吹出： $\theta=25^\circ$ ，2 方向吹出： $\theta=40^\circ$

- 暖氣運轉開始時
- 除霜運轉開始時
- 溫度調節器動作時

- 壁掛型

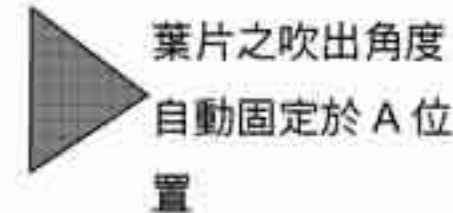

吹出溫度在 30° 以上時，會回復到自動設定的狀態





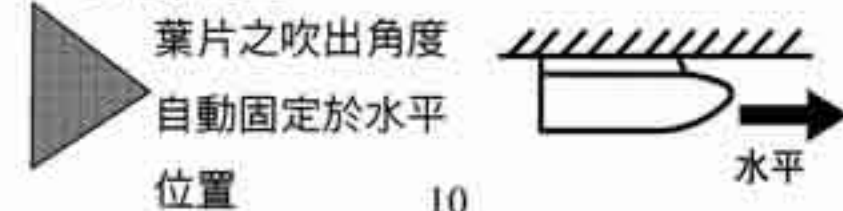

型 式	A [°]
RPK-0.8~1.5HP	20
RPK-2.0HP	30
RPK-2.5~4.0HP	15

- 懸吊型



風向調節的方法(續)

表一：嵌入型 4 方向吹出

液晶顯示							
風的吹出角度	約 25°	約 30°	約 35°	約 40°	約 50°	約 55°	約 60°
冷氣、除濕	← 角度範圍 →						
暖氣			← 角度範圍 →				→

■ 建議角度 (註：冷氣、除濕運轉時，若角度設定於 55°~60°，則會自動設定於 50° 的位置。)

表二：嵌入型 2 方向吹出

液晶顯示							
風的吹出角度	約 40°	約 45°	約 50°	約 55°	約 60°	約 65°	約 70°
冷氣、除濕	← 角度範圍 →						
暖氣			← 角度範圍 →				→

■ 建議角度 (註：冷氣、除濕運轉時，若角度設定於 65°~70°，則會自動設定於 60° 的位置。)

表三：壁掛型(RPK-0.8~1.5HP)

液晶顯示							
風的吹出角度	約 20°	約 25°	約 30°	約 35°	約 40°	約 45°	約 50°
冷氣、除濕	← 角度範圍 →						
風的吹出角度	約 30°	約 33°	約 37°	約 40°	約 43°	約 46°	約 50°
暖氣			← 角度範圍 →				→

■ 建議角度 (註：冷氣、除濕運轉時，若角度設定於 45°~50°，則會自動設定於 40° 的位置。)

表四：壁掛型(RPK-2.0HP)

液晶顯示							
風的吹出角度	約 30°	約 40°	約 45°	約 50°	約 55°	約 60°	約 70°
冷氣、除濕	← 角度範圍 →						
風的吹出角度	約 45°	約 45°	約 50°	約 55°	約 60°	約 65°	約 70°
暖氣			← 角度範圍 →				→

■ 建議角度 (註：冷氣、除濕運轉時，若角度設定於 60°~70°，則會自動設定於 55° 的位置。)

風向調節的方法(續)

表五：壁掛型(RPK-2.5~4.0HP)

液晶顯示							
風的吹出角度	約 15°	約 30°	約 40°	約 50°	約 55°	約 65°	約 80°
冷氣、除濕	← 角度範圍 →						
風的吹出角度	約 50°	約 55°	約 60°	約 65°	約 70°	約 75°	約 80°
暖氣	← 角度範圍 →						

■ 建議角度 (註：冷氣、除濕運轉時，若角度設定於 65°~80°，則會自動設定於 55°位置。)

表六：懸吊型

液晶顯示							
風的吹出角度	約 5°	約 15°	約 25°	約 35°	約 45°	約 55°	約 65°
冷氣、除濕	← 角度範圍 →						
暖氣	← 角度範圍 →						

■ 建議角度 (註：冷氣、除濕運轉時，若角度設定於 55°~65°，則會自動設定於 45°位置。)

其他的液晶顯示說明

一般顯示狀態

溫度調節器	<p>溫度調節器作動時</p> <ul style="list-style-type: none"> 溫度調節器作動的時候，液晶顯示不會變更，風量轉為「弱風」運轉(限暖氣運轉時)。 	
除霜	<p>除霜運轉時</p> <ul style="list-style-type: none"> 「除霜中」的指示燈會亮，室內送風機停止。風向會固定在水平吹出位置，液晶顯示會持續動作。(限自動轉向的室內機) 	
	<p>除霜運轉中，停止空調機運轉時</p> <ul style="list-style-type: none"> 運轉指示燈熄滅，「除霜中」的指示燈會亮，且持續進行除霜運轉，待除霜結束後，才停止運轉。 	
濾網	<p>濾網阻塞時</p> <ul style="list-style-type: none"> 當液晶顯示部出現「フィルタ」(濾網清洗)的顯示，請拆下濾網清洗。(參見第 14 頁)清洗後按「リセット」(濾網再設定鍵)，則「フィルタ」指示燈會消除。 	

其他的液晶顯示說明 (續)

異常時的顯示

<p>異常</p>	<ul style="list-style-type: none"> ● 運轉指示燈(紅色)會有閃爍現象。 ● 在液晶上會有「アラーム」(異常)的文字被顯示。 ● 在液晶上會有室內機機號、異常號碼、機種代號和安裝台數被顯示。 ● 遙控器於連接多台室內機時，每一台室內機編號會依序顯示。 <p>請確認異常代碼，並聯絡經銷商人員維修。</p>	
<p>停電</p>	<ul style="list-style-type: none"> ● 液晶顯示部不會出現任何影像。 ● 因停電等造成運轉停止時，即使供電恢復，亦不能自動運轉。此時，請依運轉操作順序，重新設定運轉。 ● 若只有瞬間停電約 2 秒內，機體將會自動再起動運轉。 	
<p>雜訊</p>	<ul style="list-style-type: none"> ● 在運轉中，機體可能會因雜訊等影響，由於微電腦的作動，液晶顯示部不會出現任何影像。請依運轉操作順序，重新設定運轉。 	

自動運轉的說明

為了增進機體的保護與舒適度，以下的功能將會自動作動。

<p>3 分鐘停止保護</p>	<p>為了保護室外機的壓縮機，當運轉停止後，最少 3 分鐘內，無法再運轉，須等待 3 分鐘後，機體才會起動運轉。</p>	
<p>3 分鐘運轉保護</p>	<p>確保壓縮機運轉時間最少 3 分鐘，因此在運轉後 3 分鐘內，即使溫度開關 OFF，壓縮機要在 3 分鐘後才會停止。但是，運轉後 3 分鐘內，若用遙控器停止時，壓縮機會停止。</p>	
<p>冷氣運轉時</p>	<p>防止結冰</p>	<p>室內機的熱交換器溫度異常低下時，壓縮機會自動停止運轉，而進行送風運轉，以防止熱交換器結冰。</p>
	<p>油回流運轉</p>	<p>冷氣運轉時，當室內機停機時間超過 2 小時，機體會自動作一定時間的運轉。這是為了防止冷凍油，在停機狀態時，滯留於室內機中。</p>
<p>暖氣運轉時</p>	<p>熱起動</p>	<p>在暖氣運轉時，為了防止冷風吹出，室內機風量會依序由「微風→弱風→設定風量」慢慢變化。此時吹出的橫葉片會自動的被固定於水平的位置。</p>
	<p>除霜運轉</p>	<p>在除霜運轉時，為了防止冷風吹出，而停止室內送風機。此時，橫葉片會自動的被固定於水平的位置。</p>
	<p>餘熱排除</p>	<p>在暖氣運轉停止後，為了降低室內機內部的溫度，送風機會作約 2 分鐘的微風運轉。</p>
<p>防止過負載</p>	<p>在暖氣運轉時，雖因室內溫度有所不同，但外氣溫度如果高於約 21°C 時，機體會停止運轉。</p>	

▶ 多台同時運轉的方法

1 個遙控器可同時控制多台機體(最多 16 台)運轉，

詳情請洽詢經銷服務人員。

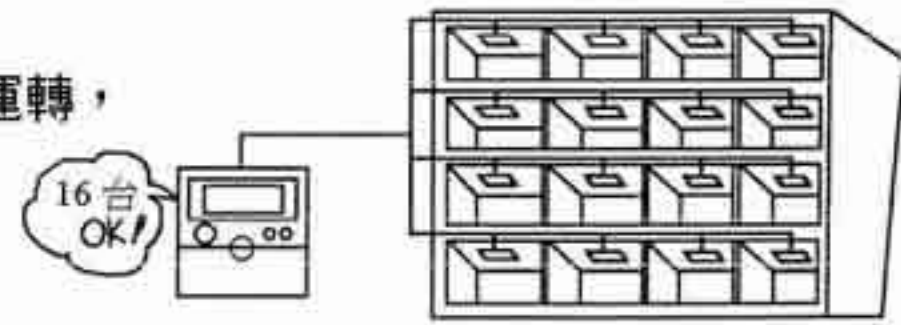

▶ 維修保養點檢的方法

維修保養時的警告及注意事項，請參閱第 2 頁。

▨ 日常的保養 ▨

濾網清洗的方法

- **フィルタ** 顯示時，請取出濾網清洗。

1 濾網取出方法

嵌入型 (4 方向吹出、2 方向吹出)

1. 依箭頭方向推移吸氣柵的滑鍵後，吸氣柵即朝下打開。

- 4 方向吹出

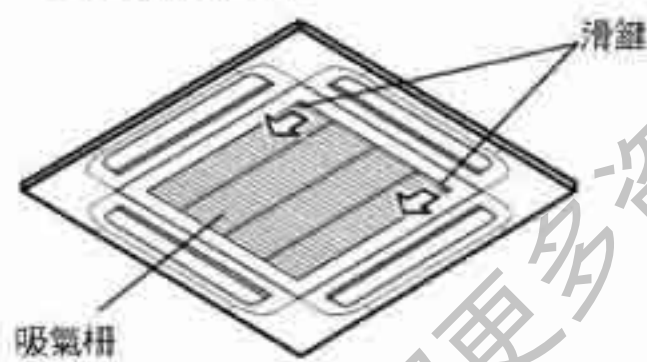

- 2 方向吹出

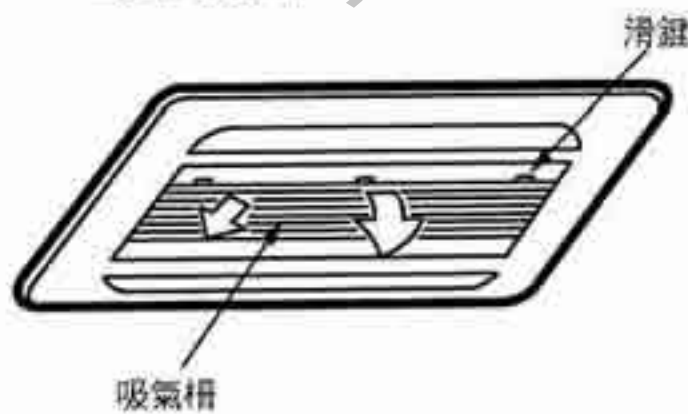

2. 用手扶著吸氣柵的下端，然後抓住濾網的把手往上提，使其和固定稍座脫離，然後取出濾網。

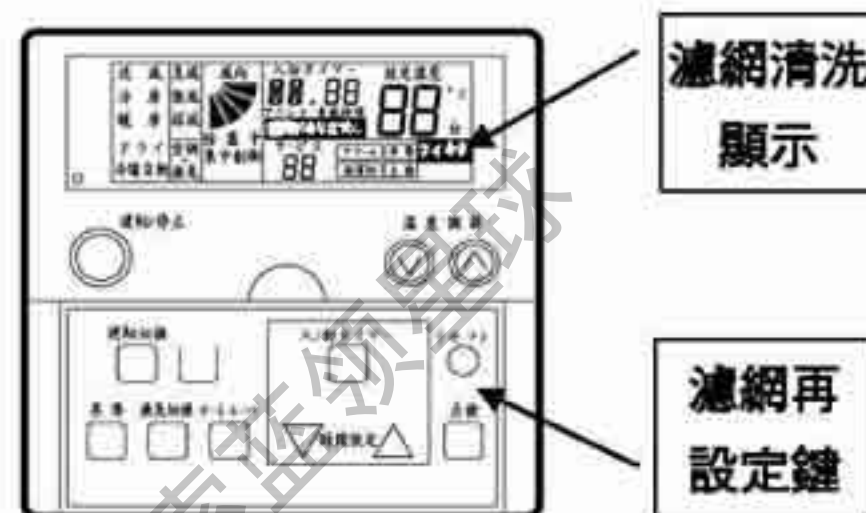
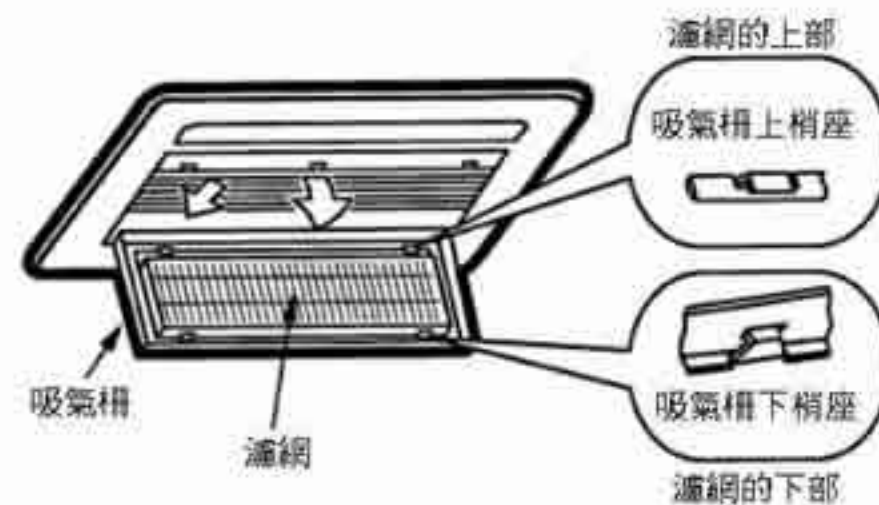
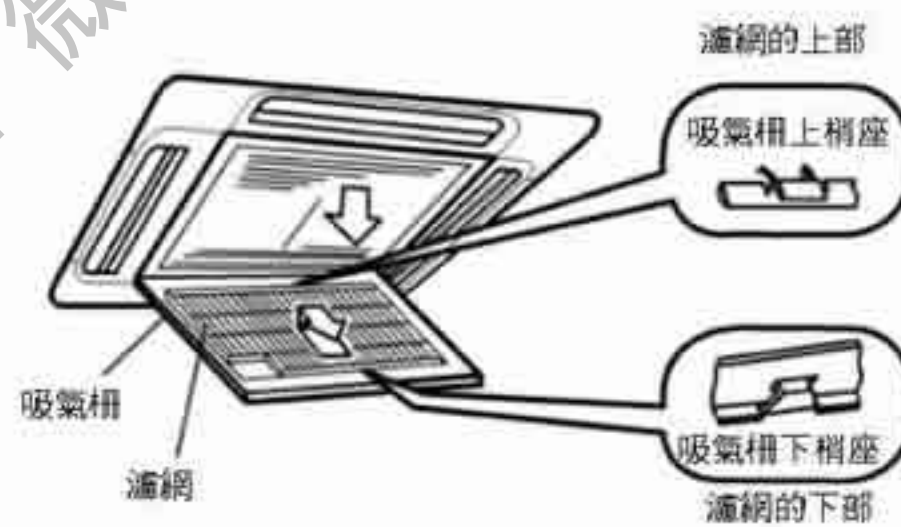

維修保養點檢的方法(續)

壁掛型

1. 按壓如下圖示箭號(PUSH)處(左右2處), 往上打開吸氣柵。

●0.8~1.5HP
濾網是被插置在吸氣柵之內側。

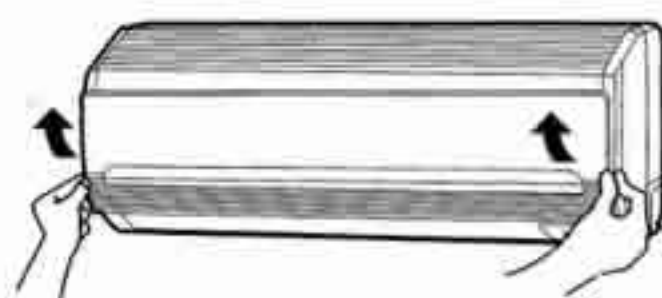

2. 將濾網往上提, 使其脫離爪部, 再往下取出濾網。

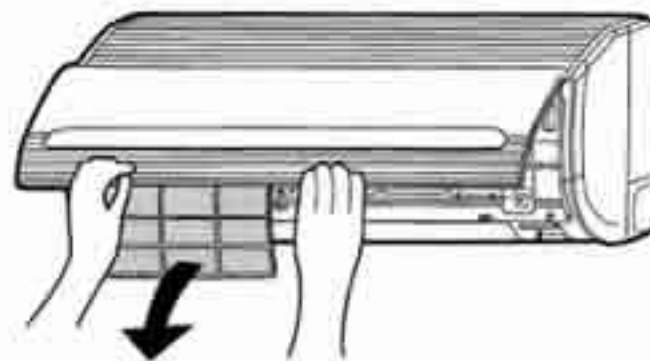

●2.0HP

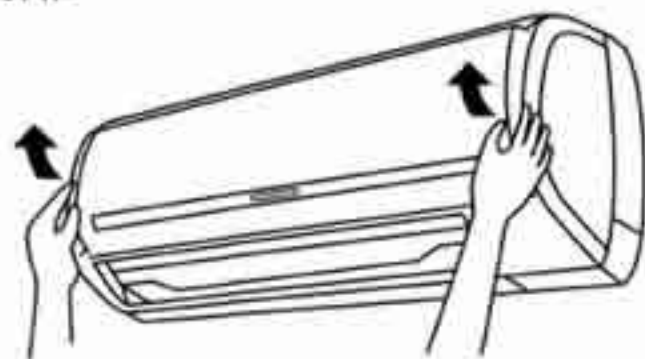

●2.5~4.0HP
直接由把手部往下取出濾網。

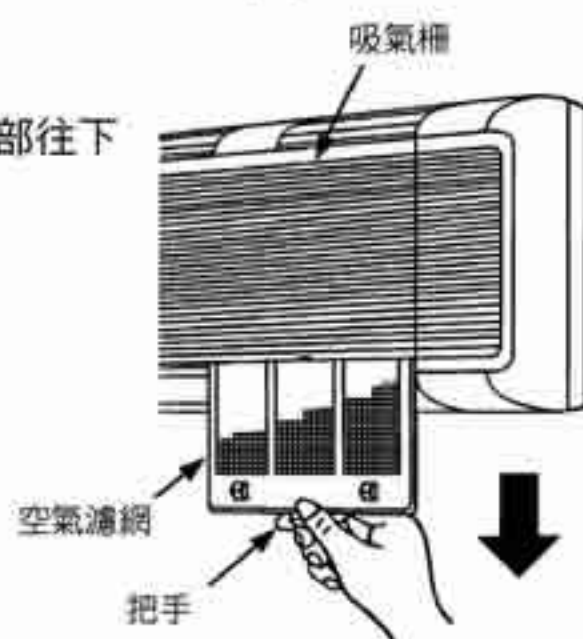

懸吊型

1. 將吸氣柵二側的把手往後方移動。

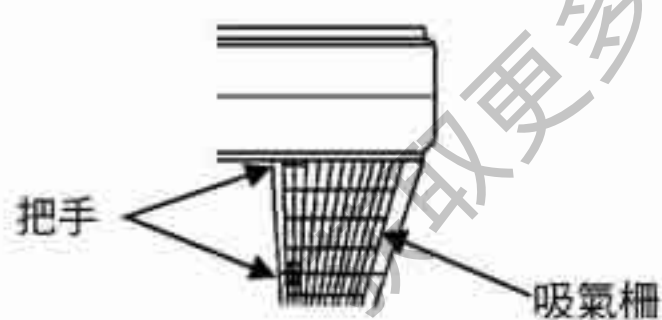

2. 吸氣柵會朝下打開。



3. 把濾網朝上推, 讓濾網成弓字形狀, 使其從吸氣柵的固定鈕卸下, 然後再向前拉, 即可取下濾網。

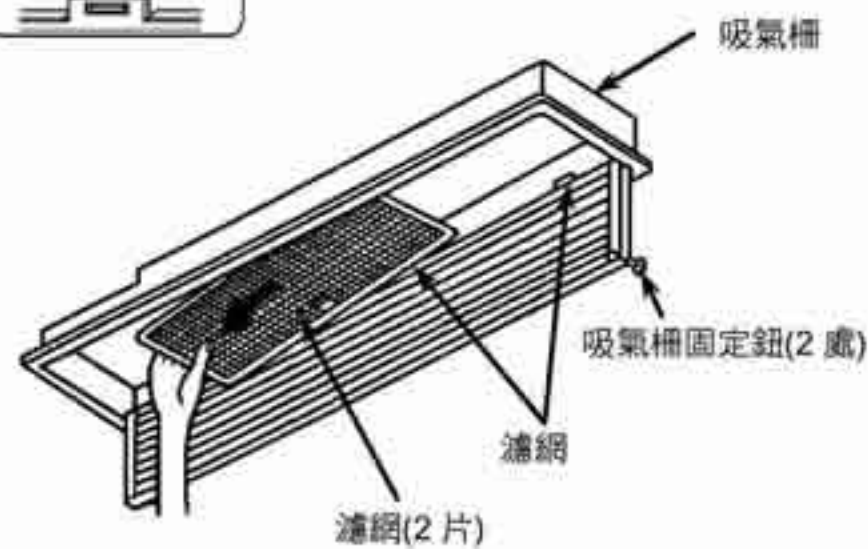

埋入型 (使用含過濾網之吸氣柵的場合)

請取出安裝在吸氣柵後的濾網, 取出時, 由吸氣柵之中央向旁邊拉出, 即可取下濾網。

維修保養點檢的方法 (續)

2 濾網清洗

- 請 2 週清潔 1 次，以免耗電。
- 請用吸塵器或水、中性清潔劑清洗濾網。



- 清洗後的濾網，請放置於陰涼處乾燥。



前置事項

- 請勿用火、吹風機或加熱器等器具乾燥濾網，以免發生變形。
- 請勿使用 50°C 以上的熱水清洗，以免發生變形。

吸氣、吹出柵的維修保養方法

請用溫水浸泡後的柔軟抹布，扭乾後擦拭。

前置事項

- 請勿用揮發性油、稀釋劑或清潔劑等物品清洗，以免塑膠物品變色或變形。

3 濾網安裝

清洗後的濾網，請務必乾燥後正確的裝回原來位置，並恢復固定鈕位置。

4 恢復吸氣柵

前置事項

吸氣柵關回時，請先確認濾網是否已裝回。(若未裝回，則可能會造成空調機故障。)

リセット

5 按 (濾網再設定) 鍵

機體重新運轉時，請務必按下濾網再設定鍵，

フィルタ (濾網清洗) 顯示會熄滅，重新計算到下次清洗時間。



使用季節開始及終了時的保養方法

季節開始時

- 請清除放置於室內機與室外機的空氣吸入口、空氣吹出口前的障礙物。
- 請確認室內機的濾網是否有阻塞。

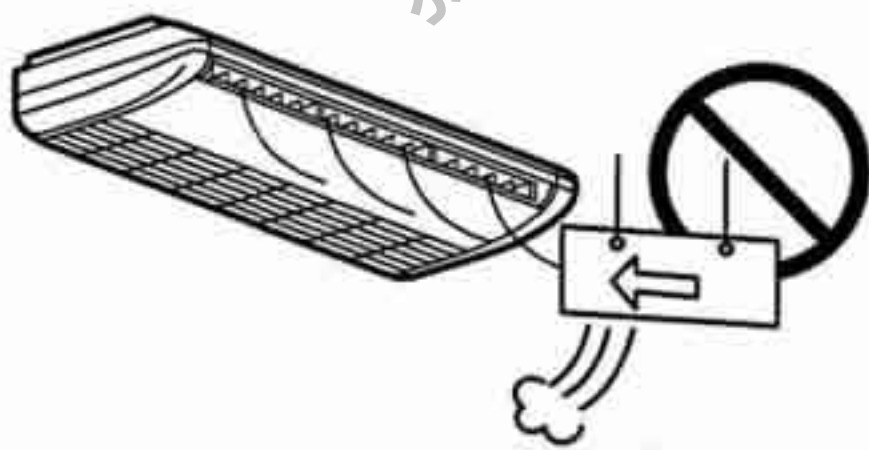

季節終了時

- 請清洗室內機的濾網、吸氣柵及吹出柵。

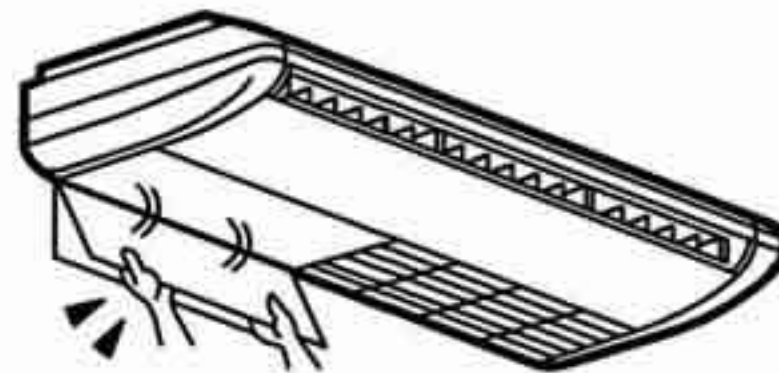

▶ 維修保養點檢的方法 (續)

點檢

請在半年~一年或使用季節開始或終了時做一次的定期檢查，請以下列的要點來檢查。若有不明白之處，請與服務站或原購買的經銷商聯絡。

1 地線

接地線有脫落或中途斷



2 安裝台

安裝台有嚴重的生銹，室外機有傾斜等不安定的情形嗎？

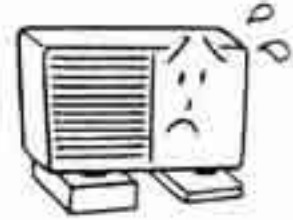

留意事項

- 請勿自行添加外購之濾網，以免影響機體之性能及壽命。
- 請勿在未裝入濾網時運轉，以免灰塵等之進入導致機體故障。
- 請檢查並清潔散熱器，以避免灰塵阻塞，影響冷氣/暖氣之效果。

3 檢查維修

室內、外機使用久了以後，內部會受到污染，使機體的性能減低。

- 依使用狀態，有時會有味道發出，這可能是雜物、塵土堵塞，使除濕水無法排出所致。因此除了日常的保養外，最好也做檢查維修。(需收費的)
- 室內、外機之檢查維修的詳細費用，請向服務站或原購買的經銷商洽談。



保養
和
點檢

異常發生時

下述情況時，並不是製品故障

	現象	原因	
室內機	運轉停止	● 液晶顯示部不會出現任何影像。	● 由於電磁波的影響，為保護空調機而微電腦動作。請依運轉操作順序，重新設定運轉。
		● 停電之後。	● 請依運轉操作順序，重新設定運轉。 ● 若只有瞬間停電約 2 秒內，空調機將會自動再起動運轉。
	出現白煙	● 在暖氣季節開始時的首次運轉時。	● 這是由於附著於熱交換器上的灰塵等被乾燥後所散發的。
	出現霧氣	● 在餐飲店或廚房等場所使用時。	● 由於附著於熱交換器散熱片上的油污過多，致使熱交換器性能惡化，而發生有霧的現象。 ● 建議請加裝前置濾網。
		● 在除濕運轉狀態下。	● 由於吹出溫度太低所造成，請變換運轉狀態。
	出現異味	● 運轉中，室內機有異味吹出。	● 這是煙味或室內的異味附著於室內機內部所散發出來的，請清洗濾網及吹出柵，並充分送風換氣，即可改善。
	出現異音	● 運轉開始或停止時，有“滋”音發生。	● 這是溫度變化造成塑膠部品伸縮相互間磨擦所發出的聲音。
		● 運轉中有水流動音發生	● 這是冷媒流動聲或凝結水排出聲，特別是啟動運轉時及壓縮機停止時(約 3 分鐘內)，容易聽得到。
出現結露	● 在吹出柵及蓋板出現結露或露水滴落。	● 在高濕度(相對濕度高於 80%以上)長時間運轉時，機體會有結露或滴水現象發生。	
室外機	出現水蒸氣	● 由於暖氣運轉切換至除霜運轉時。	● 室外溫度變冷的場合，切換至除霜運轉時，因霜溶化而產生的東西。
	按停止運轉時出現的聲音	● 在暖氣運轉時，按遙控器停止空調機時。	● 為下次能順利作暖氣運轉，而在切換至除霜運轉時所發出的聲音。
	不會冷 不會暖 (僅為送風運轉)	● 在電源投入後，用遙控器作冷氣或暖氣之開始運轉時。	● 此為壓縮機在暖機狀態中。 (因此在使用季節中，請勿關掉室外機的電源。)

異常發生時(續)

送修前的檢查

現象	檢查方法	重新運轉時
不能運轉	<ul style="list-style-type: none"> 請確認空調機電源是否已開啟。 請確認電源用的無熔絲開關或保險絲是否斷路。 	<ul style="list-style-type: none"> 請將空調機電源設定為 ON。 請更換保險絲或將無熔絲開關設定為 ON。若上述情形仍未見改善，請聯絡經銷服務人員。
運轉後，馬上停止	冷氣運轉 <ul style="list-style-type: none"> 請確認室外機的空氣吸入口或空氣吹出口是否有被紙、塑膠袋或衣物等物品阻塞。 	<ul style="list-style-type: none"> 請將空氣吸入口或空氣吹出口的障礙物清除。 請將妨礙吸風、吹風的障礙物清除。
	暖氣運轉 <ul style="list-style-type: none"> 請確認室內機的空氣吸入口或空氣吹出口的附近，是否有障礙物妨礙風的流動。 請確認吹出口的空气，是否又被吸入口吸入。 	
不夠冷或 不夠暖時	<ul style="list-style-type: none"> 運轉模式是否正確。 	<ul style="list-style-type: none"> 於送風狀態時，請切換至冷氣(暖氣)狀態。
	<ul style="list-style-type: none"> 溫度設定是否恰當。 	<ul style="list-style-type: none"> 請按溫度調節開關的 (V) 部(冷氣時)、(A) 部(暖氣時)。
	<ul style="list-style-type: none"> 風向設定是否恰當。 	<ul style="list-style-type: none"> 請試著變換風向。
	<ul style="list-style-type: none"> 濾網是否阻塞。 	<ul style="list-style-type: none"> 請清洗濾網。
	<ul style="list-style-type: none"> 室內門窗是否在開啟的狀態。 室內機或室外機的空氣吸入口、空氣吹出口附近，是否有障礙物阻塞。 	<ul style="list-style-type: none"> 請將室內門窗關閉。 請將障礙物清除。

必須送修時

經過上述調查，問題仍未改善時或上述狀況以外情形時，請停止使用，並向經銷服務人員聯絡，且告知下列事項。

- | | |
|----------------------|---------------|
| 1.機型 | 2.故障的狀況—儘可能詳細 |
| 3.異常代碼的數字—(參閱第 13 頁) | |

保證事項及售後服務

保證事項

室外機附有保證書。在保證期間，萬一發生故障，請向服務人員出示保證書，依據保證書中規定的項目，得免費修理或酌收材料費。

售後服務

當你在使用本製品，而有異常發生時，請依照此說明書第 18 頁所述方法，先行檢查，若仍未能改善的話，請立即聯絡經銷服務人員。

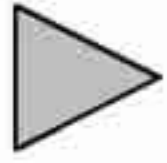

緊急處理方法

當電源線異常發熱或外表絕緣有剝落、受損及熔化之現象時、保險絲或無熔絲開關常切斷時、開關動作不確實時、請立刻關掉空調機及專用無熔絲開關，請勿自行更換零件，並與當地經銷服務人員聯絡。

获取更多資料 微信搜索 蓝领星球

MEMO

获取更多资料 微信搜索蓝领星球

台灣日立全省服務站

台灣日立全球資訊網 <http://www.taiwan-hitachi.com.tw>

台北服務部 TEL : (02) 2994-3131
基隆營業所 TEL : (02) 2436-5811
蘭陽營業所 TEL : (03) 956-4119
花東營業所 TEL : (03) 856-2070
台東服務站 TEL : (089) 350-606
桃園分公司 TEL : (03) 392-2661
新竹分公司 TEL : (03) 535-6388
台中分公司 TEL : (04) 2325-7766
彰化分公司 TEL : (04) 761-3121
雲林服務站 TEL : (05) 533-5065
嘉義分公司 TEL : (05) 213-1688
台南分公司 TEL : (06) 259-2141
高雄分公司 TEL : (07) 224-9520
屏東營業所 TEL : (08) 738-3434

本公司各地服務站，時有增加或變更，如有不週之處，敬請賜告。

顧客記事欄

為日後聯絡服務方便，請詳細記載下列各欄：



機	型			
購	買	年	月	日
購	買	店	TEL :	

變頻空調領導者

SF-AA-D

進口商：**台灣日立股份有限公司**

地址：台北市 104 南京東路三段 63 號

電話：(02)2508-3311