

三洋室內空氣調節機

橫吹式

使用說明書



安全上的注意事項	1 ~ 3
使用要點	4
各部位名稱及動作介紹	5 ~ 6
無線遙控器功能說明	7
有線遙控器功能說明	8
各種功能之使用方法	9 ~ 11
安裝之注意事項	12
安裝之場所及方法	13
保養之方法	14
故障處理	15~16
無線遙控器使用方法	17
有線遙控器之固定方法	18
安裝之方法	19~20
安全使用說明	21
緊急處理方法	21
使用之注意事項	21
安裝相關的注意事項	22

使用本產品前，務必詳讀本說明書，
以避免不當使用造成的故障或危險。



安全上的注意事項

關係到安全上的重要內容，請詳細閱讀，並必需嚴加遵守。

 警告	錯誤使用時，可能會造成嚴重傷害及死亡等重大結果。
 注意	錯誤使用時，可能會造成危險及傷害，或使物品受到損害。

■ 請遵守下列內容，並以下列圖表示區分及說明。

「禁止」事項		一般的禁止		禁止潮濕手觸摸		禁止水淋
「實施」事項		必需遵行		拔除電源插頭		連接接地線

 警告	
<p>請勿直接拔取插頭做停機 容易造成觸電及發生火災的主要原因。</p> 	<p>電源線需於中途接續時，請使用容量足的延長線 電源插頭必需直接插於空調機專用的插座，以避免觸電及發生火災。</p> 
<p>電源插頭請確實插入插座內 請先確認電源插頭不可有灰塵附著四周，將電源插頭確實插入插座內。 若有灰塵附著則接續不完全時，易產生觸電及發生火災，鬆脫搖動的插頭及插座請勿使用。</p> 	<p>請勿使用破損及折曲之電源線 電源線若經過緊束，引伸拉張，載重物及加熱或加工過，請勿使用，這是造成電源線破損的主要原因，也是易產生觸電及發生火災的原因。</p> 
<p>請勿用手指或棒狀的物品插入吹出口或吸入口 因為內部有高速回轉的風扇，會造成受傷的主要原因。 另外室外機上的散熱片可能會割傷手指。 請特別注意小孩子。</p> 	<p>異常時(聞到焦味)請停止運轉並拔離電源插頭 異常時，若再繼續運轉會造成故障、觸電及火災的主要原因。 請洽經銷商或販賣店。</p> 
<p>空調機不冷不熱時，可能是冷媒漏為主要原因請洽販賣店 冷媒的追加及修理時，請向服務人員確認修理的內容。 冷媒使用於空調機是安全的。通常不會洩漏，萬一冷媒洩漏於室內遇到電熱器、暖爐、火爐等火氣接觸，會產生有害物質。</p> 	<p>吹出口處1m以內請勿放置噴霧器罐 溫風會造成噴霧器罐壓力上升而發生爆炸，請絕對禁止。</p> 

警告

請勿長時間冷風直接吹身體
是造成身體不適，健康受傷害的主要原因。

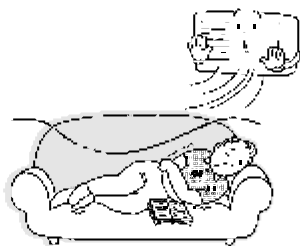

請勿自行修理、移動再安裝及報廢
處理不周到時易發生火災、觸電及漏水等。
安裝不周到時，報廢時也會有危險、易產生
故障、漏水、觸電及火災等。
產品移動時，電源插頭要拔下，
才不會有觸電及火災的危險。
請由販賣店、經銷商或專業
人員安裝。

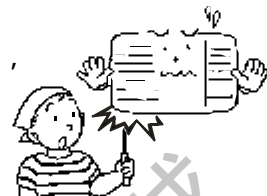

注意

請勿做其它目的的使用
這個空調機僅做居家室內使用。請勿使用於
精密機器、食品、動植物和藝術品
的保存等特殊場所，以避免
產生不必要的麻煩。



潮濕的手請勿操作開關
易造成觸電。



和燃燒器一起同時運轉時，必需要
換氣

使用空調機時，請勿緊閉門窗，須
預留換氣之通風口，以避免長時間
密閉使用導致一氧化碳中毒。
換氣不良的場所易造成氧氣不足。



請勿拉電源線拔離插座

必須手持電源插頭而拔離插座，
拉電源線時會造成芯線斷線，而
導致發熱發火。



打開並取下面板時，請勿觸摸本體
金屬部
容易被割傷。

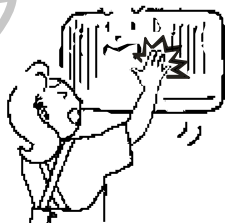

做維修保養時，請勿站立
在不穩定的板凳
易造成跌倒而受傷。



請勿使用多頭電源線插座

請勿使用延長線插座或與其他電器共用
電源線，會有過熱而引起火災的危險。

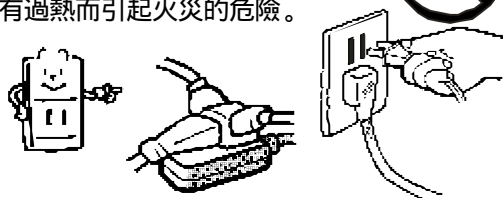

移動產品時務必將電源線和連接線
拔下

產品移動時，電源線未拔下，
易使電源線受
損及造成火災
和觸電危險。

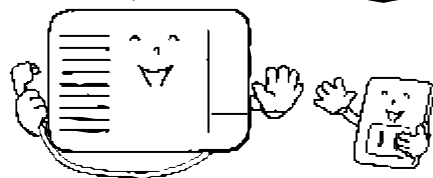

安全上的注意事項

⚠ 注意

空調機請勿用水沖洗，上面亦不要放置有裝水的花瓶容器
易產生故障、觸電及火災。



打開面板經水洗後，需把水氣擦乾
殘留水氣時，易造成觸電及火災。

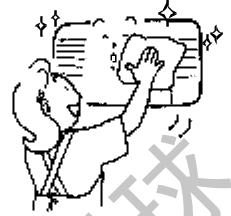

請勿將冷氣直接吹向動植物
對動植物有不良的影響。

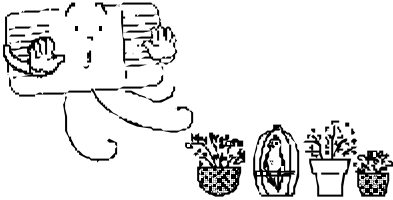

空氣調節機的風請勿直接吹向
燃燒器具
導致燃燒器具的不完全燃燒而產生
一氧化碳中毒。

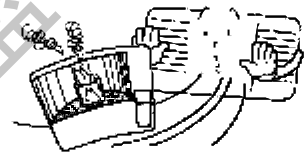

請勿安裝在傾斜或不牢固的場所
因為地震或受外力影響時，易使製品
本體摔落，而造成受傷之危險，並使
製品損壞。

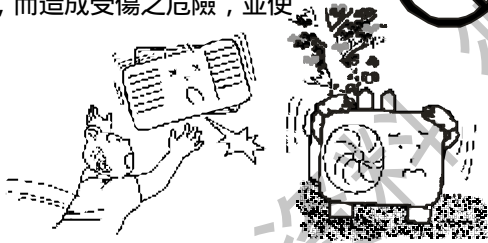
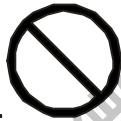

本體請勿乘坐，也不可放置東西
落下翻倒時，易造成受傷。



危險!

長時間不使用或外出時，為安全請
務必將電源插頭拔離插座或關閉
無熔絲開關



電源插頭上覆蓋灰塵，易造成發熱、發火。
待機時仍有部份在通電
狀態，會因絕緣劣化
或漏電而造成
火災意外。



清掃空調機時，需將電源關掉並
將插頭拔離插座



由於內部風扇高速回轉，易發生受傷，
因此請確認風扇是否停止。

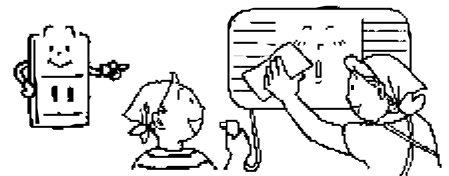

空調機本體下方請勿放置其它電器
產品



若有水滴滴下時，易產生
故障，觸電及火災。

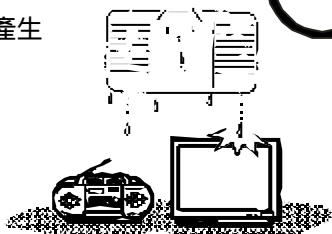

電源需依規定電壓，使用空調機
專用迴路



造成故障及發生火災的主要原因。



使用要點

1 各項設定的功能，均應在各該指示燈亮起時方能確定為有效。

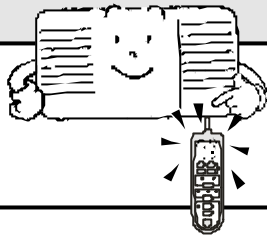

2 停電後，再恢復供電時，空調機無法自動運轉，應再按電源按鍵方可使空調機再運轉。

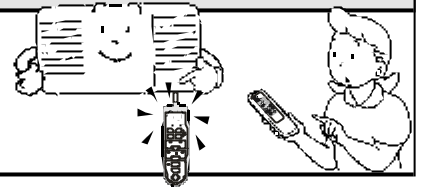

3 空調機之出風口前不可有障礙物阻擋，以免影響氣流吹出。



4 空調機之使用溫度範圍，室內側21 - 32，室外側10 - 43。



5 空調機機體上所顯示的室溫係由內藏於空調機內的感溫器所偵測，多少與實際室溫有差異，故僅為參考之用。



6 若室內照明用具是電子點燈式(PL燈式)，則遙控器感應效果會受些微影響，故傳送距離會變短。



7 一般關機後內部尚有待機電源，不使用空調機時最好將電源插頭拔離插座或關掉無熔絲開關。

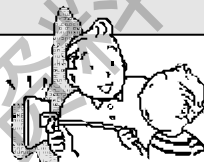

8 按電源按鍵，如出現非以前次關機前的功能與狀態運轉時，可能係在關機期間曾經停電過，請再依需要重新設定。



9 本機種之微電腦有記憶功能，能將最後一次運轉時的各項設定功能記憶下來，各項設定功能包括是“冷氣”、“除濕”、“暖氣”功能、溫度設定、風速設定等，當按電源按鍵關機之後，如再按電源按鍵開機時，空調機即自動以前次關機前的功能與狀態運轉。

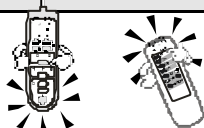

10 本機種有三分三秒壓縮機保護裝置，當按電源按鍵開機時，風扇馬達與壓縮機起動時間錯開三秒鐘，以減少起動電流，壓縮機停止運轉後必須經過三分鐘，方能再運轉，以延長壓縮機壽命。



11 無線遙控器請避免安置於陽光直射、高溫或高濕的地方，以免溫度控制不正確。

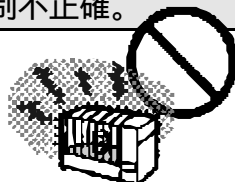

12 無線遙控器請勿掉落或撞擊，以免誤動作或損壞。

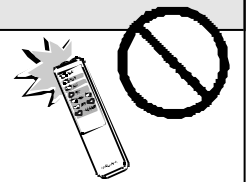

各部位名稱及動作介紹

- 1 上下風向調節板** → 撥動此調節板，可調節冷氣之上下方向。
- 2 出風口** → 清淨冷氣或暖氣由此風口吹出。
- 3 進風口** → 由此吸入室內空氣。
- 4 面板** →
- 5 左右風向調節板** → 撥動此調節板，可調節冷氣之左右方向。
(萬能風向機種，可自動擺動方向)
- 6 空氣過濾網** → 可以過濾清除室內空氣之塵埃。(位於面板下方)
- 7 有線遙控器** → 利用有線遙控器上各按鍵可控制空調機之各種功能。
- 8 無線遙控器** → 利用無線遙控器上各按鍵可控制空調機之各種功能。

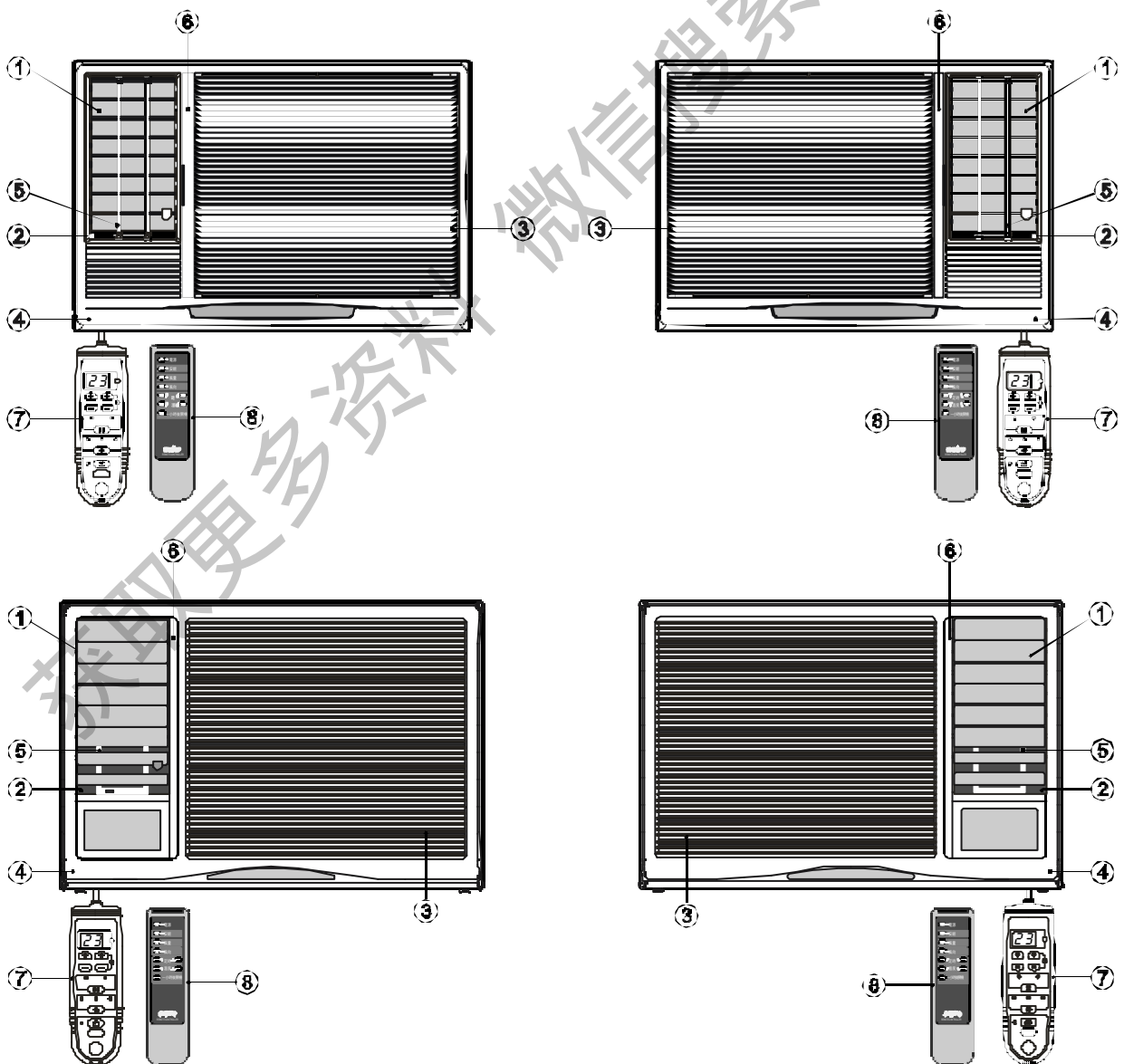

各部位名稱及動作介紹

- 1 上下風向調節板 → 撥動此調節板，可調節冷氣之上下方向。
- 2 出風口 → 清淨冷氣或暖氣由此風口吹出。
- 3 進風口 → 由此吸入室內空氣。
- 4 面板 →
- 5 左右風向調節板 → 不可直接用手撥動此調節板，可利用線控器或無線遙控器按鍵操作，調節冷氣之左右方向。
- 6 空氣過濾網 → 可以過濾清除室內空氣之塵埃。(位於面板下方)
- 7 有線遙控器 → 利用有線遙控器上各按鍵可控制空調機之各種功能。
- 8 無線遙控器 → 利用無線遙控器上各按鍵可控制空調機之各種功能。

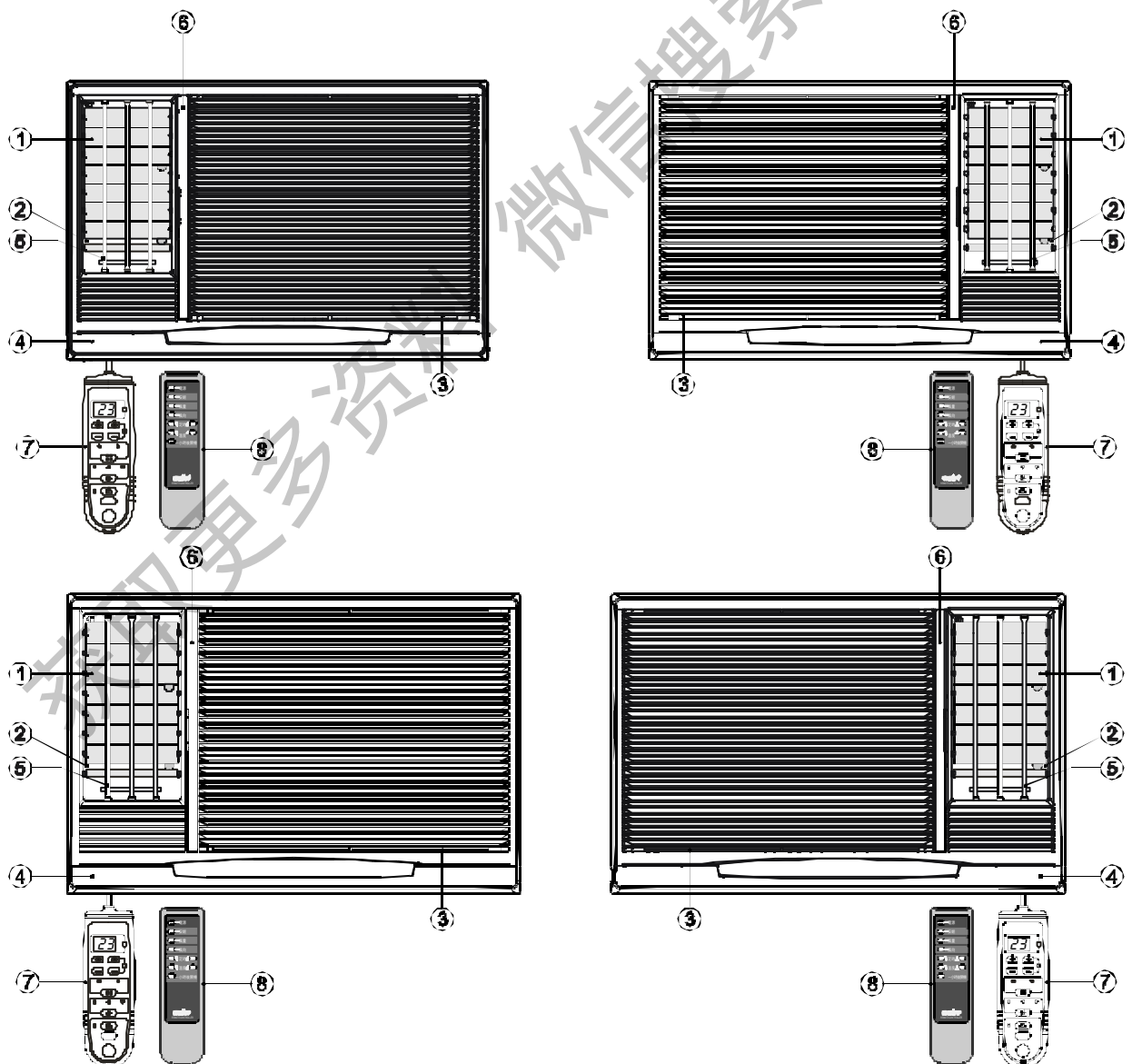

無線遙控器功能說明



1 發射器 (Transmitter)

當按下無線遙控器的按鈕時，會從此處發射紅外線信號，控制空調機。

2 電源按鍵 (ON/OFF)

按此鈕時，使空調機運轉，再按一次時，空調機即停止運轉。

3 安眠功能按鍵 (NIGHTSETBACK)

詳細使用方法，請參閱“安眠功能”設定方法在冷氣(COOL)運轉時，按下此按鈕，在顯示器會出現“安眠”之標記，微電腦會將室內設定溫度調高，以節省電力。

4 風量調整鍵

可選擇風量大小有“弱”、“中”、“強”三項。

5 風向調整鍵

可調整風向葉角度及左右擺動之用。

6 定時設定鍵

可設定自動開機或自動關機的時間。

7 溫度調整鍵 (TEMP.)

按下溫度向上調整鍵，可設定室溫上升。
按下溫度向下調整鍵，可設定室溫下降。

8 1小時後關機按鍵

A:開機狀態—無論是否將遙控器設定在“定時”狀態，按此鍵後空調機都將在1小時後關機。

B:關機狀態—按此鍵後空調機將自動開機運轉1小時後再自動關機。

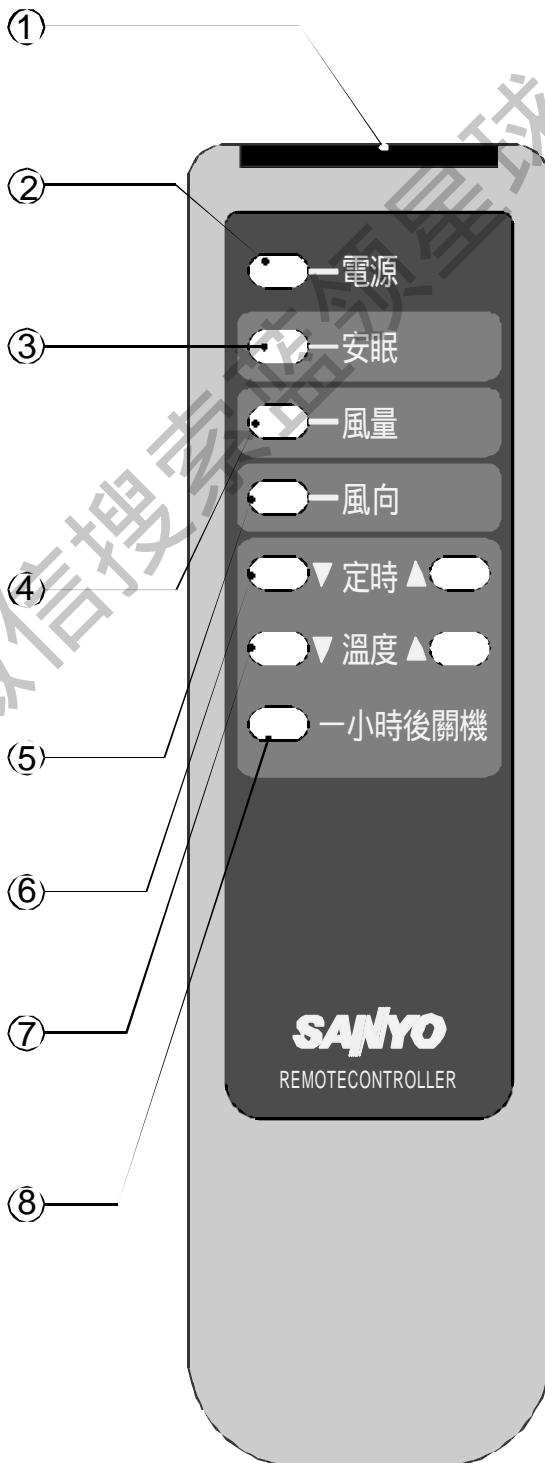

有線遙控器功能說明



數字型溫度及定時顯示器

1. 平時開機後會顯示室溫。
2. 設定溫度時顯示器會閃爍。
3. 設定時間顯示器數字則不會閃爍，顯示預設之時數。

溫度調整鍵

可調整設定向上、向下之功能（如欲了解目前溫度設定狀況僅需按一下溫度上或下調整鍵即可）。

運轉功能指示燈

依目前實際運轉的功能指示。

風量指示燈

指示目前風量之狀況。

安眠確認燈

當設定安眠時此燈亮起。

風向調整鍵

按此鍵可調整垂直方向之風向調節板左右擺動之角度，再按一次則停止擺動。

（萬能風向機種專用，無萬能風向功能機種則無此鍵。）

註：暖氣功能僅冷暖機種使用。

紅外線接收器

接收來自無線遙控發射器之訊號（附無線遙控器機種使用）。

定時確認燈

當設定定時，此燈會閃爍表示確認。當定時功能存在時，此燈亮起。

定時設定鍵

可調整設定時數（如欲了解目前定時設定狀況僅需按一下定時上或下調整鍵即可）。

運轉功能鍵

可依實際需要選擇“暖氣”、“除濕”、“冷氣”等功能。

風量調整鍵

可選擇風量大小有“強”、“中”、“弱”三種。

安眠設定鍵

可設定安眠功能。

電源按鍵

利用此鍵可開機運轉或關機停止運轉。

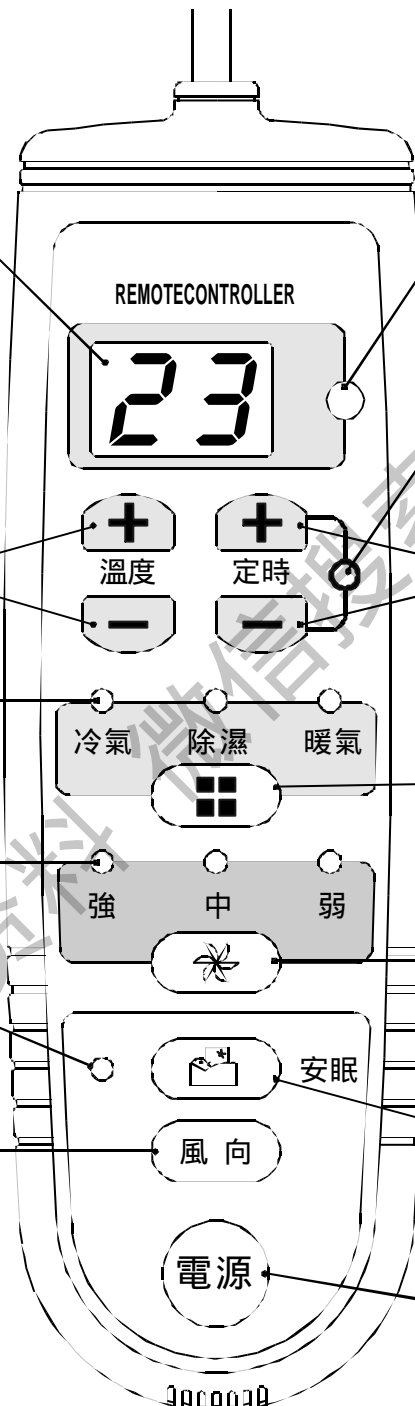

各種功能之使用方法

第一次開機

第一次送電後按電源鍵開機時，空調機將自動設定“冷氣”狀態，風量設定為“中速”溫度自動設定為25。若欲改變設定請參考各項功能說明。

溫度設定的方法

設定“冷氣”功能運轉時，微電腦會自動將溫度控制為25，如果您認為微電腦自動為您控制的溫度太低或太高時，您可另行設定，其操作方法為：

1. 如感覺自動設定溫度太高時，請按溫度向下調整鍵，按第一下原室溫顯示即立刻切換為溫度設定此時即可設定您所希望之溫度，每按一下設定溫度即下降1，當顯示器顯示您所希望的溫度時，即不要再按按鍵待8秒後原溫度設定即自動跳回室溫顯示，設定溫度即告完成。
2. 反之，如感覺設定溫度太低時，則依第1之方法，按溫度向上調整鍵，設定您所需要的室溫。

註：① 於電源鍵ON時或定時開機功能ON時，溫度設定才允許操作。
② 溫度設定範圍為15 30。

定時運轉

定時設定功能可分兩大類：

甲、定時關機：

在空調機使用時，利用有線或無線遙控器定時設定鍵，設定時間每經過1小時，時間會自動減1小時，一直到定時時間到了，空調機自動關機。

乙、預約開機：

在空調機關機的狀態下，利用有線或無線遙控器定時設定鍵設定時間，每經過1小時，時間顯示會自動減1小時一直到定時時間到了，以原設定功能運轉(即原來所設定的功能、溫度、風速等)。

冷氣功能運轉

● 操作方法：

1. 將電源插頭插入插座。
2. 按“電源”按鍵。
3. 按“運轉功能鍵”，使運轉功能顯示器顯示“冷氣”之功能。

註：1. 此時微電腦自動將溫度設定控制為25，如欲改變室溫控制溫度，請參照“溫度設定”的操作方法。
2. 此時風量以“中”速運轉，並在風量顯示器顯示“中”，如欲改變風量時，應按“風量調整鍵”，選擇“強”或“弱”或“自動”運轉。
3. 若要兼“定時”或“安眠”的功能設定時，請參照“定時”或“安眠”功能運轉的操作方法。
4. 欲關機時請按“電源”按鍵。
5. 關機之後，如仍欲以“冷氣”功能運轉時，僅再按電源鍵即可不必再按“冷氣”功能按鍵，因為本機有微電腦記憶裝置，能將最後一次運轉時的各項功能設定記憶下來。各項功能包括“冷氣”“溫度設定”“風量”等，但不包括定時及安眠。

室溫與壓縮機啟動運轉之關係

1. 室溫以空調機本體之溫度感應器為依據時：

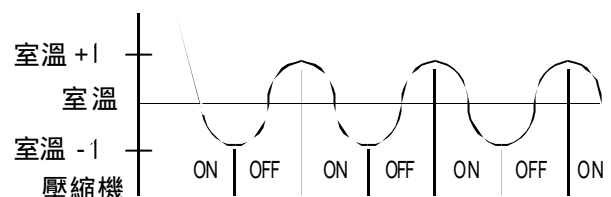

各種功能之使用方法

除濕功能 運轉

●操作方法：

1. 將電源插頭插入插座。
2. 按“電源”按鍵。
3. 按“運轉功能鍵”，使運轉功能顯示器顯示“除濕”之功能。

註：1. 除濕功能運轉時，微電腦自動將風量控制為“弱”，不可另外設定。

2. 除濕功能運轉時之室溫下限，由微電腦控制為在空調機運轉前之室溫減少2。
(例：空調機在除濕運轉前之室溫為20，以除濕功能運轉後，室溫控制在18-20之間)。

3. 若要兼“定時”的功能設定時，請參照“定時”功能運轉的操作方法。

4. 欲關機時請按“電源”按鍵。

5. 關機之後，如仍欲以“除濕”功能運轉時，僅再按“電源”按鍵即可，不必再按“除濕”功能按鍵，因為本機有微電腦記憶裝置，能將最後一次運轉時的功能設定記憶下來。

6. 為防止室內溫度過低，當室溫低於15時，“除濕”功能無法執行。

7. “除濕”功能運轉時無法執行“安眠”功能。

風速功能

除了在“除濕”功能下風速固定於“弱”速運轉且無法切換改變，在“冷氣”、“暖氣”功能運轉下皆可隨意切換改變為“強”或“中”或“弱”速風量。

安眠運轉

於冷氣運轉中，如設定“安眠”功能時，在室溫降到設定溫度後算起，1小時後室溫控制自動上昇1，再1小時後，室溫控制又自動上昇1，以免睡覺時著涼。於暖氣運轉中，如設定“安眠”功能時，在室溫升到設定溫度後算起1小時後，室溫控制自動下降1，再1小時後，室溫控制又自動再下降1。

冷氣運轉

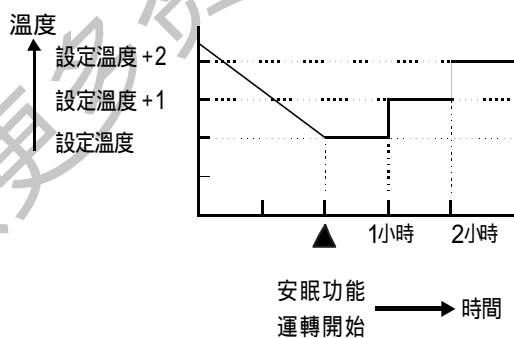

暖氣運轉

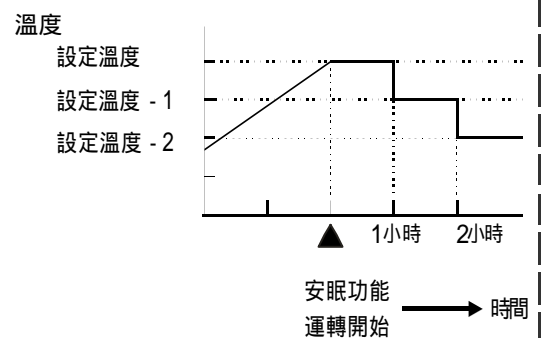

●操作方法：

在冷氣運轉中或暖氣運轉中，按“安眠設定鍵”，此時有線遙控器運轉功能顯示器會顯示“安眠”。

註：1. 若要兼“定時”的功能設定時，請參照“定時”功能運轉的操作方法。

2. 若已經設定“安眠”功能之後，欲將該功能消除時，僅再按一次“安眠”功能按鍵即可。

3. 按“安眠”設定鍵之後，風量自動以“弱”速運轉，極為安靜，最適宜睡眠、但是您也可以按“風量”調整鍵，改變風量。

各種功能之使用方法

暖氣功能 運轉

冷氣、暖氣、除濕
功能機種專用

● 操作方法：

1. 將電源插頭插入插座。
2. 按有線遙控器上的“電源”按鍵。
3. 按“運轉功能鍵”，使運轉功能顯示器顯示“暖氣”之功能。

註：1. 此時微電腦自動將溫度設定控制為21℃，如欲改變室溫控制溫度，請參照“溫度設定”的操作方法。

2. 此時風量以“中”速運轉，並在風量顯示器顯示“中”，如欲改變風量時，應按“風量調整鍵”，選擇“強”或“弱”或“自動”運轉。

3. 若要兼“定時”或“安眠”的功能設定時，請參照“定時”或“安眠”功能運轉的操作方法。

4. 欲關機時請按“電源”按鍵。

5. 關機之後，如仍欲以“暖氣”功能運轉時，僅再按電源鍵即可不必再按“暖氣”功能按鍵，因為本機有微電腦記憶裝置，能將最後一次運轉時的各項功能設定記憶下來。

各項功能包括“暖氣”“溫度設定”“風量”等，但不包括定時及安眠。

暖氣運轉時的冷風防止

- 當送風溫度不夠高時，不管壓縮機是否在運轉狀態，風扇將會停止送風，以避免降低室內溫度，此為正常現象，並非故障。
- 當您使用暖氣時，壓縮機已正常啟動運轉但出風口沒有風量吹出，此時是因為熱交換器溫度還不夠高，為了防止冷風吹出，因此風扇馬達尚未啟動運轉，待感溫器感溫到適當溫度後風扇馬達便自動啟動運轉，約需30~40秒左右。

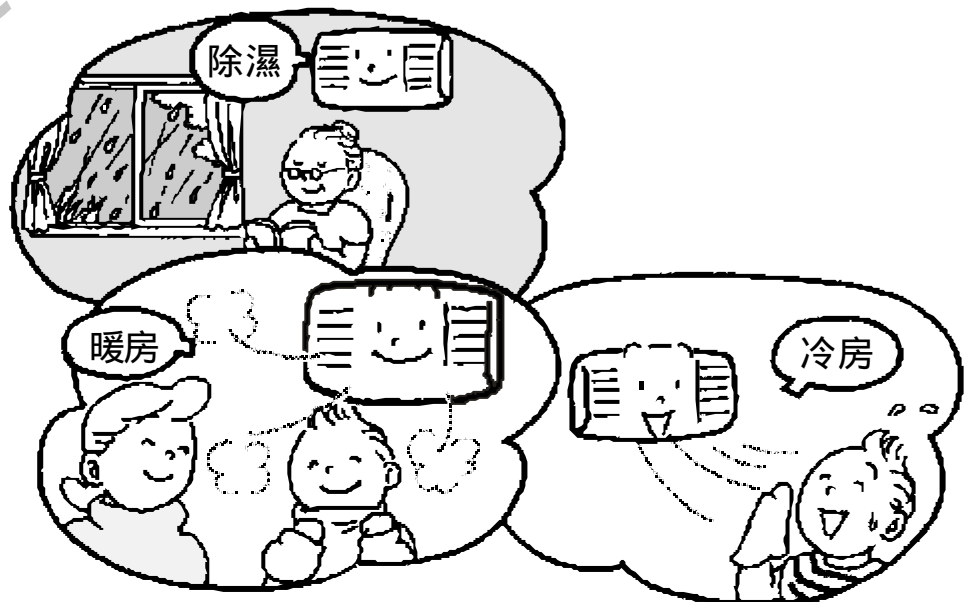

安裝之注意事項

1. 電源應使用專用迴路，並使用符合該機銘牌上所記載之電源。
2. 必須裝設接地線。
3. 在回風吸入口周圍，不得放置妨礙氣流之障礙物。
4. 安裝須牢固，以免增加振動與噪音，尤需留意室外吹出之熱氣不得直向鄰居窗戶，或將滴水、排水、振動、噪音等傳導鄰居。
5. 安裝前請詳閱說明書，按照規定步驟施工以免因安裝之不當而導致人員或產品、財產之傷害。
6. 安裝空調機應預留安裝、維修空間，以免造成日後維修拆裝之困難。
7. 應確保空調機安裝固定之牢靠性，做好防颱 / 防震 / 防腐蝕等措施。
8. 電線連接要緊密，鬆動造成接點過熱或產生火花，易造成電線走火之弊害，電源配線須按各機型規定之電纜線裝配。
9. 空調機之安裝位置，應選擇空氣循環最佳的位置安裝，對客戶使用方法應詳細說明，以免造成使用不當，無法使冷氣正常運轉。
10. 配線請依據有關電工法規之規定為之，下表為建議使用之配線截面積及保險絲（或NFB無熔絲開關）容量。

冷(暖)氣能力	運轉電流	配線截面積	接地線截面積	無熔絲開關容量
1.8 (kW) (110V)	6.4A	2mm ²	5.5mm ²	15A
1.8 (kW) (220V)	3.2A	2mm ²	5.5mm ²	10A
2.0 (kW) (110V)	7.0A	2mm ²	5.5mm ²	15A
2.0 (kW) (220V)	3.4A	2mm ²	5.5mm ²	10A
2.3 (kW) (110V)	7.4A	2mm ²	5.5mm ²	15A
2.3 (kW) (220V)	3.7A	2mm ²	5.5mm ²	10A
2.9 (kW) (110V)	9.2A	2mm ²	5.5mm ²	20A
2.9 (kW) (220V)	4.7A	2mm ²	5.5mm ²	10A
3.7 (kW) (220V)	6.0A	2mm ²	5.5mm ²	10A
4.1 (kW) (220V)	6.7A	2mm ²	5.5mm ²	15A
4.6 (kW) (220V)	8.5A	2mm ²	5.5mm ²	20A
5.2 (kW) (220V)	9.0A	2mm ²	5.5mm ²	20A
5.8 (kW) (220V)	10.0A	3.5mm ²	5.5mm ²	20A
6.5 (kW) (220V)	11.5A	3.5mm ²	5.5mm ²	30A
7.3 (kW) (220V)	14.0A	3.5mm ²	5.5mm ²	30A
8.2 (kW) (220V)	15.2A	3.5mm ²	5.5mm ²	30A

配線時請先連接“接地線”再連接“電力線”，拆離時請先拆除“電力線”再拆除“接地線”。

安裝之場所及方法

1. 請安裝於房屋的東邊或北邊，如受地形限制，無法避免陽光直晒時，須加蓋遮熱板。(如圖一)。
2. 請安裝於使冷氣循環最好的地方，裝置高度以離地板70~130公分為佳，且空調機之後部必須充分伸出室外，以免外箱上部及左右兩側之回風口受到牆壁或窗戶等遮住，影響散熱效果，同時外箱上部和左右兩側及後部均須保持50公分以上的空間。(如圖二)
3. 為提高冷氣能力，空調機之後部應向下傾1.0~2.0公分。(如圖三)
4. 安裝時，將安裝鐵架釘牢後(如圖四)，取下止板左、右各一(如圖五)將機體拉出外箱，先釘牢外箱，再把機體抬上裝入。
5. 用海綿墊條，填塞外箱與牆壁或窗戶間之空隙。(如圖六)再接受地線，然後裝上柵格板與面板。(如圖七)
6. 將L型彎管出口裝向上，(如圖八)可得到霧冷之效果，冷氣能力可以提高。
7. 安裝場所必須構造堅固避免因運轉產生共振或共鳴。
8. 安裝搬運空調機時請勿手握銅管以免造成銅管變形或折斷。
9. 空調機之室內側請勿安裝於洗衣間，或有水直接滴落於空調機之場所。
10. 空調機試驗測試時，請以堵水方式行之。

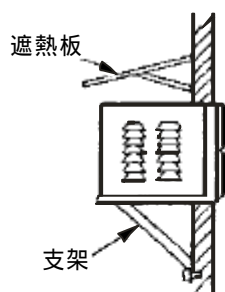

圖一

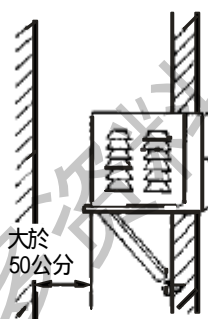

圖二

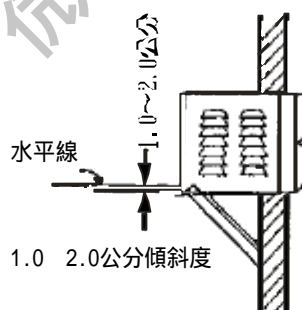

圖三

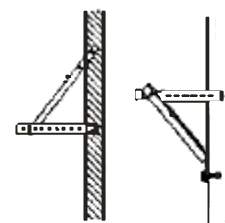

圖四

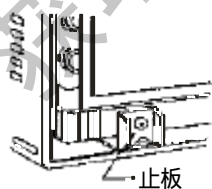

安裝空調機之前，請取下此止板，
安裝完成後請再將止板裝上。

圖五

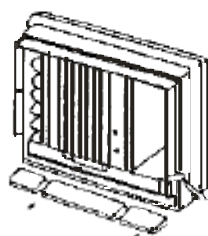

圖六

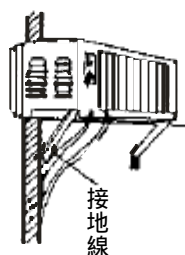

圖七

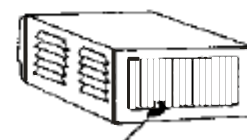

L型彎管出口向上

圖八

保養之方法

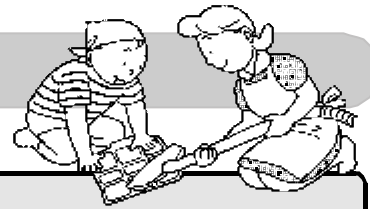

1 空氣過濾網取出及裝上的方法

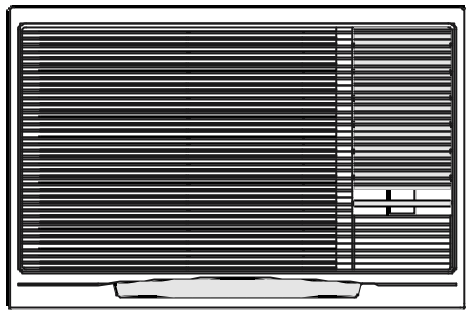

↑ 押 ↑ 押 (圖一)



↓ 開 ↑ 關 (圖二)

類型一 → 將面板下方之過濾網把手左右處刻有“押”的地方按下後(如圖一所示)，過濾網便自然脫離面板，握住過濾網把手往下拉出即可將過濾網取下。依取下過濾網的反順序將過濾網插入面板內，再按下過濾網把手左右處刻有“押”的地方便可重新將過濾網裝上面板，在裝回過濾網時，請確認是否已裝妥當。

2 空氣過濾網取出及裝上的方法

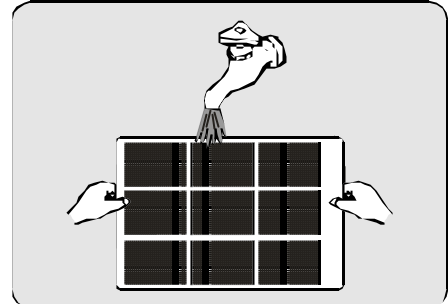

類型二 → 先將上下風向調節板關閉後，以手指握住卡式空氣過濾網之把手處，然後向右拉出即可將卡式空氣過濾網取下。依取下過濾網之反方向將過濾網插入面板內，即可重新將卡式過濾網裝上。

卡式空氣過濾網的清洗

空氣過濾網可捕集空氣中的塵埃、微粒等雜物，必須每週清洗一次，若過濾網太髒，則冷氣機之效率將會大大降低。(空氣太污濁之地區最好每週清洗兩次)

面板及外箱之清潔

面板及外箱需用乾的抹布輕輕擦拭，非常污穢時，可用中性洗潔劑清洗，再用乾布擦乾淨，請勿使用強烈化學藥劑或揮發性油類清洗。

過季時的保養

到使用季節未了時，必須將空氣過濾網洗淨，再將底盤拉出取下，用水小心洗刷前、後兩面之鋁質散熱片，在洗刷時，要注意其電裝部份，以免於受潮。裝上後將開關轉至送風位置，運轉幾個鐘頭使機內完全乾燥。

每年保養

使用一年後必須清洗一次，二年後必須防鏽處理，同時檢查安裝鐵架是否牢固以利安全。



空調機不能動

檢查插頭有無脫離電源？
請將插頭插緊。

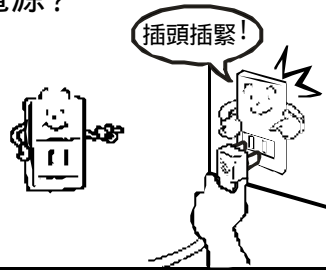

電壓是否正常？
電源電壓如果降到額定電壓
110V 或 220V 的 90% 以下或升
至 110% 以上時，請連絡電
力公司調電壓。



保險絲是否燒斷？
如是，請換上適當的保險絲。

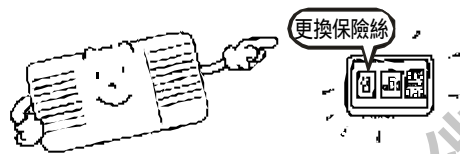

無熔絲開關是否跳脫？
如是請將無熔絲開關復歸
(先向下再向上推)
如規格不合，請換上適當
之無熔絲開關。

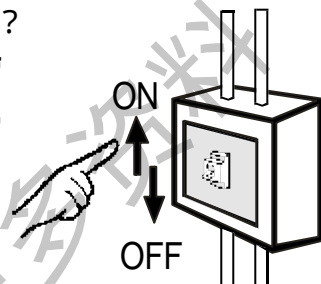

遙控器的電池電力是否不足？
如果電力不足時請換上新的電池。



空調機前有障礙物太多？
空調機之出風口前不可有
障礙物阻擋，以免
影響氣流吹出。

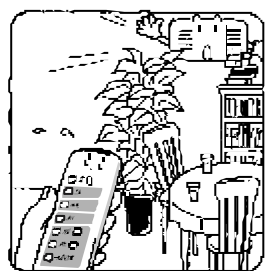

冷氣效果太差

過濾網是否佈滿塵埃？
如是，請清洗過濾網以增加
冷氣循環。



室外通風口（凝縮器）是否被遮塞？
請將阻礙散熱的東西拿開。
(對空調機而言)

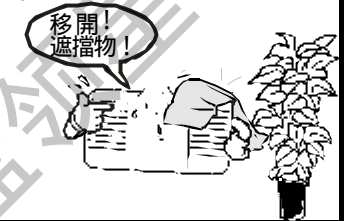

門窗是否被打開？
為使冷氣效果良好，
請所有門窗均須
關緊，以減少室外
熱氣入侵。

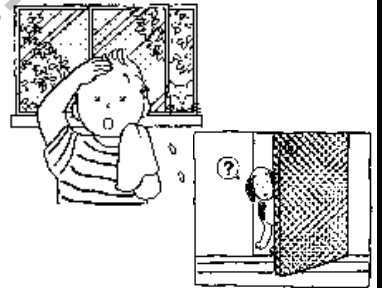

是否接近熱源或受日光直射？
除去熱源，遮蔽日光。
(對空調機而言)



在室內的人是否太多？
(對空調機而言)

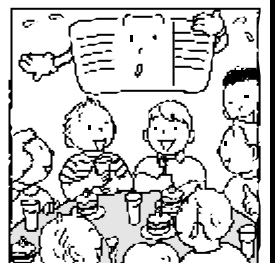

溫度調節是否適當？
請依實際狀況再做溫度
調節設定。

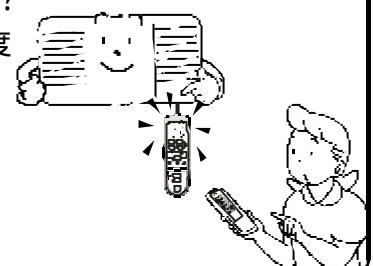

下述現象不是製品的異常及故障

聲音

空調機開始運轉後及空調機停止後，從空調機發出“咻咻”的聲音及運轉的水流聲，這些是冷媒的流聲。

運轉中，從空調機發出“ㄉㄉ”的聲響，是空調機本體隨溫度而熱漲冷縮所產生的聲音。

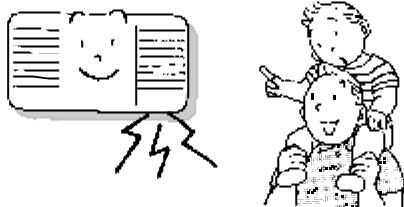

霧

當冷房或微電腦除濕運轉中，在吹出口附近，發生霧狀現象，這是因為吹出的冷風冷卻室內空氣成為霧狀現象。

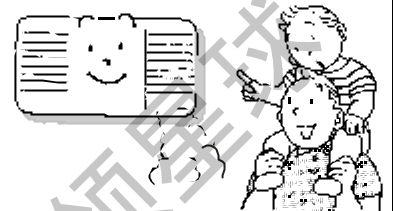

臭味

在空調機部份，有可能發生臭味現象，這是因為室內傢俱、地毯、衣物、雜物等臭味及煙味被空調機吸進後，再吹出的原因。

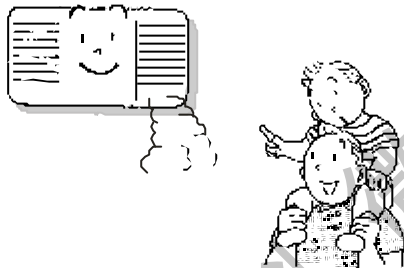

結露現象

室內相對濕度連續在80%以上，且冷氣經過長時間冷房運轉，在冷風吹出口附近，可能發生結露現象，而且有水滴滴下。

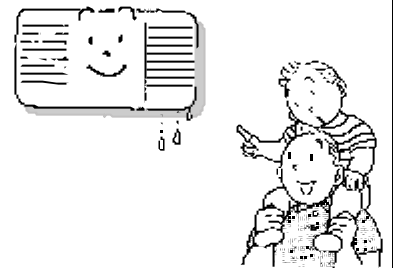

三分鐘停止裝置(保護裝置)

下述的情形，係由於空調機保護裝置動作的原因，並非冷房(微電腦除濕)運轉不動作，經過三分鐘後，保護裝置自動回復，空調機即能重新運轉。

當調整溫度設定鍵或室內溫度達到設定溫度時，壓縮機即停止運轉。

當空調機運轉中，關機後立刻再開機時，壓縮機暫不起動。

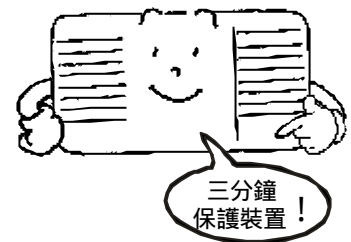

緊急處理方法

如果您的空調機不能正常運轉時，請先檢查上列各點。
如果故障還不能排除時，請連絡本公司的服務站或經銷商。



無線遙控器使用方法

乾電池裝入方法

1. 以手指頭稍微壓下，並向箭頭方向滑動，將電池蓋打開。

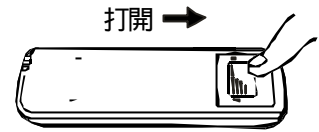

2. 依正負極指示，裝入2個3號（電子遙控器）4號（液晶遙控器）鹼性電池。

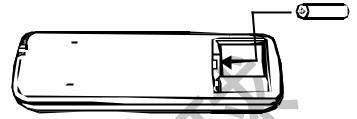

注意

- 乾電池大約可以連續用6個月，與無線遙控器使用的次數有關。當無法遙控空調機各種運轉功能時，請更換新乾電池。
- 本遙控器要使用2個新的防漏式鹼性電池。
- 乾電池換新時，應遵守“乾電池裝入方法”所述的注意事項。
- 如果1個月以上的長時間不使用遙控器時，應將乾電池取出。

無線遙控器使用方法

- 使用無線遙控器時，應將發射器頭部向著空調機的接收器。

無線遙控器的安裝位置

本無線遙控器可以在有效範圍（大約7公尺），任意移動使用，也可以將它固定在牆壁上使用。但為確保空調機的正常運轉，請勿將遙控器放置在下列場所：

- 有陽光直射的地方。
- 被窗簾或其他東西遮住的地方。
- 超出遙控有效範圍。
- 冷氣吹出口。
- 溫度可能變為很熱或很冷的地方。
- 可能受到電磁波或各種訊號干擾的地方。

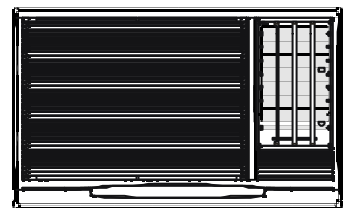

有線遙控器之固定方法

為避免有線遙控器晃動，造成操作及接收上之困難，請先將固定具以小螺絲固定於牆上，然後將遙控器插入，放置在固定具之內。如附圖：

- 1 → 因有線遙控器上附有接收器，故有線遙控器前面請勿被其他障礙物阻擋，以免造成接收不良。
- 2 → 有線遙控器放置位置，應避免被冷風吹到和陽光照射，或其他熱源影響，以免造成內部電子零件故障。

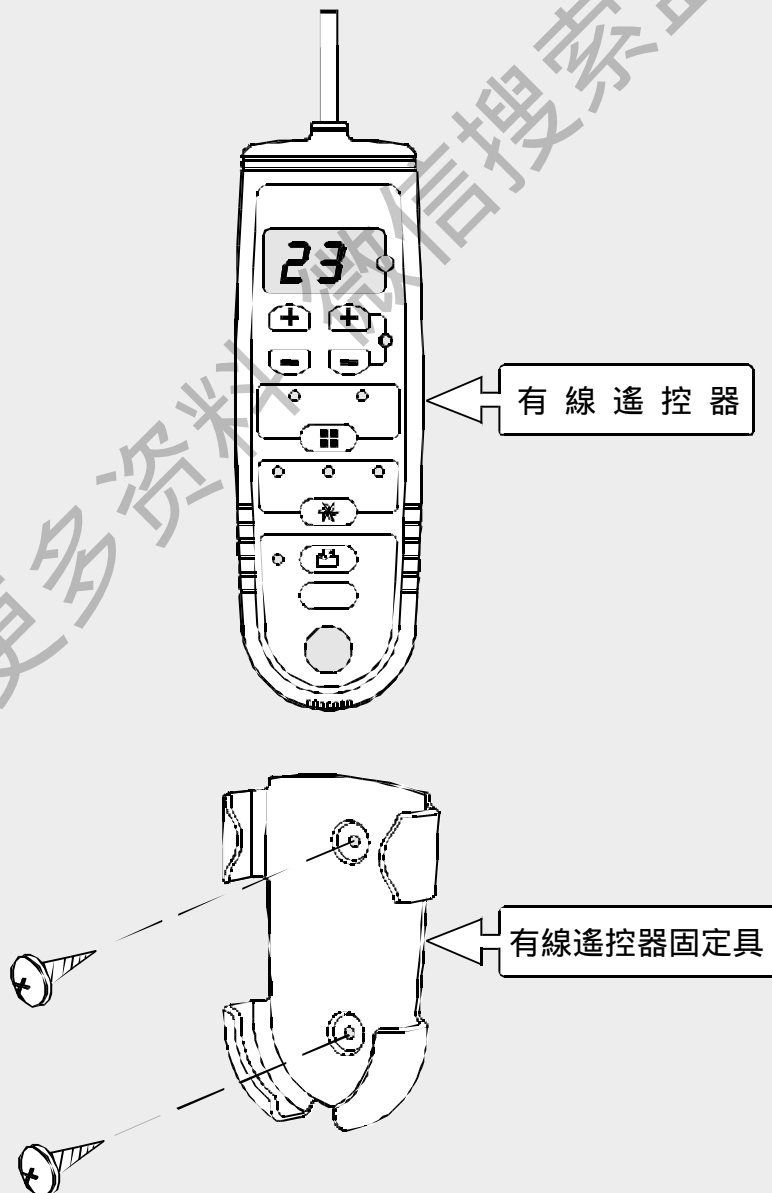

安裝之方法

安裝附件

1

(圖一)

編號	品名	數量
①	安裝架	1
②	安裝支架	2
③	支撐角鐵	2
④	固定角鐵	2
⑤	鑽頭螺絲4*18	2
⑥	螺絲4*24	4
⑦	螺絲4*12	2
⑧	接合螺絲M6	2
⑨	固定螺絲M8	4~6
⑩	六角螺帽	4~6
⑪	膨脹螺絲	2~4
⑫	鋼釘	2
⑬	本體固定旋鈕	2
⑭	安裝泡棉	1

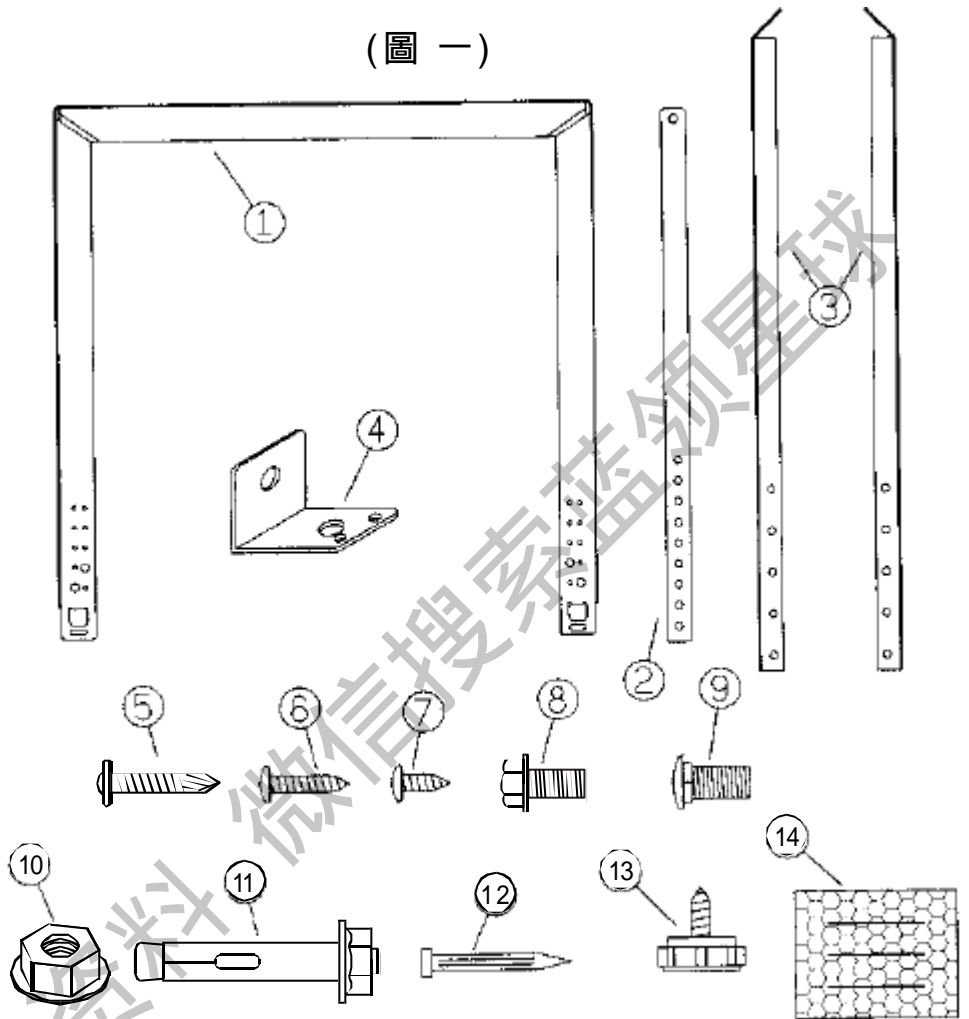

安裝架之組合方式

2

1. 按照(圖二), 將安裝架固定在窗戶上
注意: 安裝架必須傾斜約 10~20mm, 以便排水。

2. 按照(圖三), 將安裝支架和支撐角鐵
固定在安裝架及牆上。

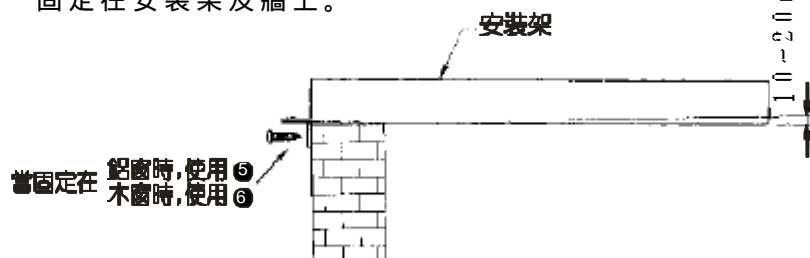

(圖二)

3

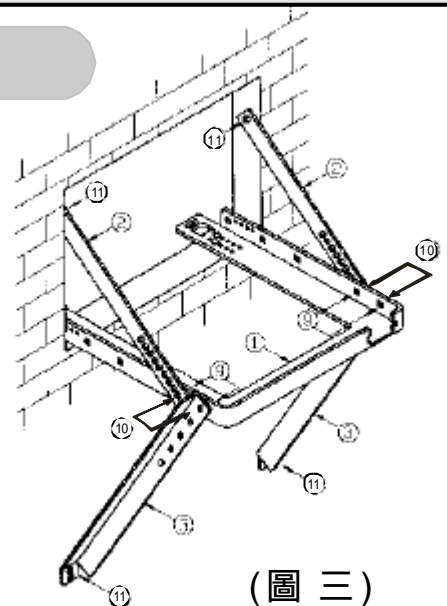

(圖三)

排水槽及轉接彎管之使用方法

4

1. 將排水槽上蓋及下蓋組合。
2. 將排水管接到排水槽。
3. 將排水槽裝至安裝架上,如(圖四)所示。
4. 如因安裝場所限制,而無法使用所附配件之排水槽時,可向所屬服務中心索取平台用排水槽代用即可。

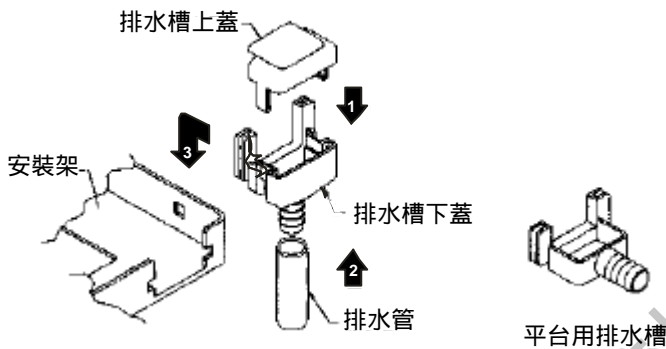

(圖四)

5

1. 將防逆流套管取下。
2. 將排水轉接彎管裝到冷氣機上如(圖五)所示。
3. 將排水管接到轉接彎管。

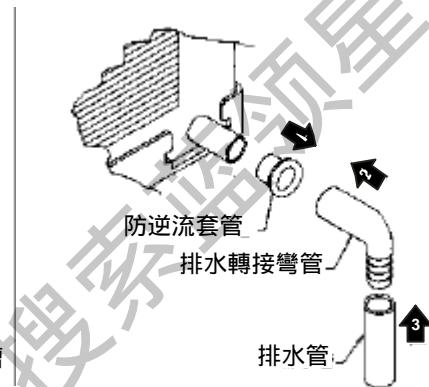

(圖五)

其它安裝注意事項

6

1. 在冷氣機放置於安裝架之後,周邊之空隙以安裝泡棉填塞之,如(圖六)所示。
2. 若安裝泡棉無法將周邊之空隙填滿時,可用包裝用之保麗龍裁切加以利用。
3. 以本體固定旋鈕將冷氣機本體與安裝架固定為一體。

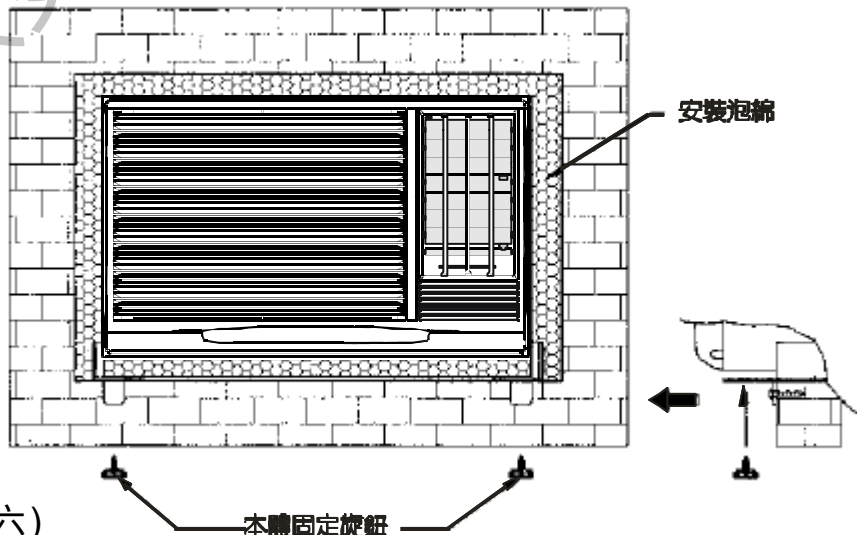

(圖六)

安全使用說明

安全使用說明

1. 使用這組空調機前請先詳讀使用說明書，若還有不清楚或遇到困難時請洽服務站或經銷商。
2. 使用方法請參照說明書，此空調機將使您的室內空調更為舒適。
3. 這組空調機必需安裝於不會妨礙到您生活起居的位置。
4. 這組空調機不可安裝於有水氣、熱氣及潮濕的地方。
5. 檢查您房子的電源電壓是否能符合空調機的需要。
6. 不可任意更換空調機內部的零件及電線。
7. 切勿以總電源開關來停止或運轉空調機，應使用遙控器上的電源開關來控制。
8. 不可使用任何棒子伸入出風口內，因為風扇轉速極快，具有危險性。
9. 不可讓小孩玩空調機。
10. 空調機電源損壞時，須由本公司技術服務人員維修更換。
11. 拆下面板做維修或保養時，必須先將電源插頭拔下，確實斷電以保安全。

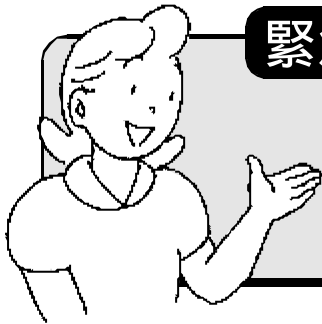

緊急處理方法

萬一本產品發生異常時，請先將電源開關關掉，再將電源線插頭拔掉。假如內部零件發生故障時，請送至本公司各地服務站，本公司將提供熱忱的售後服務。

使用之注意事項

1. 停止後，壓縮機要再啟動時，必須停留3分鐘以上。
2. 過濾網積滿灰塵時，會降低冷氣能力，因此在使用季節開始時，必須清洗乾淨，在灰塵多之場所，一星期至少清洗兩次。
3. 一般關機後內部尚有待機電源，不使用空調機時最好將電源插頭拔離插座或關掉無熔絲開關。
4. 空調機之使用溫度範圍，室內側21 32 ，室外側10 43 。
5. 安裝時請搬運機體之左右側切勿搬動風向葉組立，以免造成傷害。
6. 空調機之出風口前不可有障礙物阻擋，以免影響氣流吹出。

安裝相關的注意事項

警告

請勿自行安裝

安裝不周到時，易產生故障、漏水、觸電及火災等。因此請勿自行處理。
請由販賣店、經銷商或專業人員安裝。



注意

請做接地工事

請勿將接地線接於瓦斯管、自來水管、避雷針及電話等。
接地工事做不完全時，易產生觸電。



請安裝漏電斷電器

安裝冷氣場所需裝置漏電斷電器，否則易造成漏電觸電。



請勿安裝於可燃性瓦斯洩漏的場所

萬一本體周圍有洩漏瓦斯時，易發生爆炸及火災。



請確實做好排水管的安裝

排水工事若做得不確實時，易造成屋內浸水物品受到淋濕。務必將排水導入水管或排水溝內，不可污染環境或影響鄰居。



請避免安裝於下列的場所。

- 所排出的熱氣可能會影響鄰居的場所。
- 有高週波發生干擾機器的場所。
- 有水、油及蒸氣的場所。
- 有可燃性瓦斯洩漏的場所。
- 海邊地區鹽分多的場所。
- 溫泉有硫磺氣體發生的場所。
- 吹出風會直接吹向動植物的場所。
- 空調機安裝無法水平的場所。
- 使用天吊架台時會妨害洗衣物的場所。
- 會妨礙空調機排水的場所。
- 日後維修困難或易產生危險的場所。

安裝場所

排水良好的場所。
通風乾燥良好的場所。

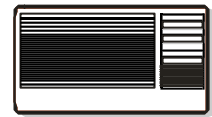

為防止影像受干擾及產生雜音需距離1m以上。

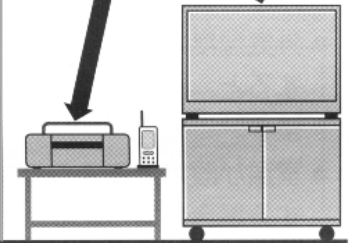

(電視、收音機、行動電話、傳真機等)

安裝時需考慮到勿受電波干擾！

- 空調機需離電視機、收音機3m以上的距離。
- 裝置於電波弱的地區或電視機需使用增幅器時因會受到干擾，請將增幅器位置更換。

電氣工事

- 由於電氣配線需要專門的技術，請洽購買的販賣店。
- 請依安裝說明書基準施工。
- 電源需使用空調機所規定的電壓，並設專用迴路。
- 需裝置插座時，請必須與本體插頭配合。
- 因視安裝場所而定，是否必要加裝漏電斷電器。
- 接地工事需視室內側或室外側於任何一方實施，若無接地則對電器產品漏電會有感覺另外和其他機器的接地線距離2m以上，且不可併用。
- 請使用新的插座，因為使用舊插座時易造成與電器接觸不良，而發生事故。
- 電源線及連接線之配線施工需由專業合格人員依電工法規施工。
- 在屋內外配線裡必須含有切斷電源之裝置，確保與電源全極切斷，在每一極的接觸點切斷後要有3mm以上的距離。

安裝時需考慮到噪音問題！

- 安裝的場所需選擇能承受空調機的重量，不可使振動噪音增加的地方及室外側吹出口吹出風的噪音不能妨害鄰居的安寧。
- 安裝於吹出口太靠近障礙物的位置時，是造成性能降低及產生噪音的主要原因。

移機相關注意事項

- 搬家或增建時，需將空調機取下後再安裝之場合時，需有專門的技術，移轉時請洽販賣店，或專業合格人員，勿自行移機。
- 原使用他廠牌空調機而更改使用本公司的空調機時，原來舊配管及冷凍機油，均不可再使用。

获取更多资料 微信搜索蓝领星球

台灣三洋電機股份有限公司

公司地址：台北市松江路266號10F TEL：(02) 25210251 (十線)

中華民國 製造