

三洋室內空氣調節機

直流變頻 隱藏式

使用說明書

SANYO

本產品限台灣區域使用
For use in Taiwan only

安全上的注意事項	1 ~ 3
使用要點	4
各部位名稱及動作介紹	5
無線遙控器使用注意事項	6
遙控器功能說明	7 ~ 9
遙控器使用方法	10 ~ 13
如何安裝隱藏式室內機	14 ~ 16
如何測試空調系統	17
地址開關設定	18
保養之方法	19
故障處理	20 ~ 22
安全使用說明	22
緊急處理方法	22
使用之注意事項	22
特殊場合使用時注意事項	23
安裝相關的注意事項	24

使用本產品前，務必詳讀本說明書，
以避免不當使用造成的故障或危險。

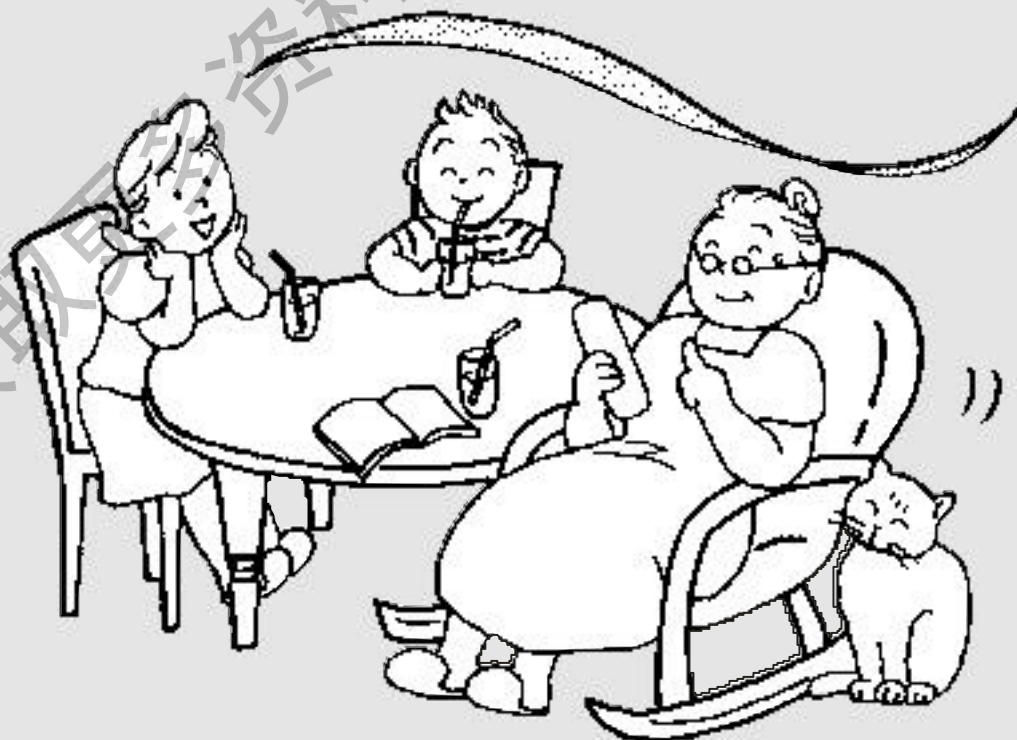

實際冷房能力以搭配之室外機為準

05365009093001

安全上的注意事項

關係到安全上的重要內容，請詳細閱讀，並必需嚴加遵守。

警告	錯誤使用時，可能會造成嚴重傷害及死亡等重大結果。
注意	錯誤使用時，可能會造成危險及傷害，或使物品受到損害。

■ 請遵守下列內容，並以下列圖表示區分及說明。

「禁止」事項		一般的禁止		禁止潮濕手觸摸		禁止水淋
「實施」事項		必需遵行		拔除電源插頭		連接接地線

警告	
<p>請勿直接拔取插頭做停機 容易造成觸電及發生火災的主要原因。</p> 	<p>電源線需於中途接續時，請使用容量足的延長線 電源插頭必需直接插於空調機專用的插座，以避免觸電及發生火災。</p> 
<p>電源插頭請確實插入插座內 請先確認電源插頭不可有灰塵附著四周，將電源插頭確實插入插座內。 若有灰塵附著則接續不完全時，易產生觸電及發生火災，鬆脫搖動的插頭及插座請勿使用。</p> 	<p>請勿使用破損及折曲之電源線 電源線若經過緊束，引伸拉張，載重物及加熱或加工過，請勿使用，這是造成電源線破損的主要原因，也是易產生觸電及發生火災的原因。</p> 
<p>請勿用手指或棒狀的物品插入吹出口或吸入口 因為內部有高速回轉的風扇，會造成受傷的主要原因。另外室外機上的散熱片可能會割傷手指。 請特別注意小孩子。</p> 	<p>異常時(聞到焦味)請停止運轉並拔離電源插頭 異常時，若再繼續運轉會造成故障、觸電及火災的主要原因。 請洽經銷商或販賣店。</p> 
<p>空調機不冷不熱時，可能是冷媒漏為主要原因請洽販賣店 冷媒的追加及修理時，請向服務人員確認修理的內容。 冷媒使用於空調機是安全的。通常不會洩漏，萬一冷媒洩漏於室內遇到電熱器、暖爐、火爐等火氣接觸，會產生有害物質。</p> 	<p>吹出口處1m以內請勿放置噴霧器罐 溫風會造成噴霧器罐壓力上升而發生爆炸，請絕對禁止。</p> 

警告

請勿長時間冷風直接吹身體

是造成身體不適，健康受傷害的主要原因。

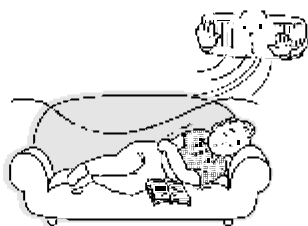

請勿自行修理、移動再安裝及報廢

處理不周到時易發生火災、觸電及漏水等。安裝不周到時，報廢時也會有危險、易產生故障、漏水、觸電及火災等。產品移動時，電源插頭要拔下，才不會有觸電及火災的危險。請由販賣店、經銷商或專業人員安裝。

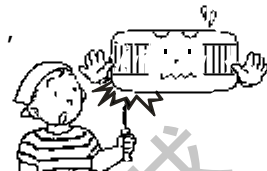

注意

請勿做其它目的的使用

這個空調機僅做居家室內使用。請勿使用於精密機器、食品、動植物和藝術品的保存等特殊場所，以避免產生不必要的麻煩。



潮濕的手請勿操作開關

易造成觸電。

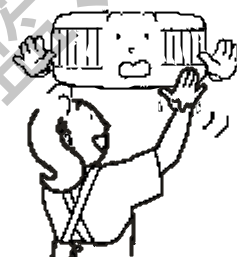

和燃燒器一起同時運轉時，必需要換氣

使用空調機時，請勿緊閉門窗，須預留換氣之通風口，以避免長時間密閉使用導致一氧化碳中毒。換氣不良的場所易造成氧氣不足。



請勿拉電源線拔離插座

必須手持電源插頭而拔離插座，拉電源線時會造成芯線斷線，而導致發熱發火。



打開並取下面板時，請勿觸摸本體金屬部

容易被割傷。

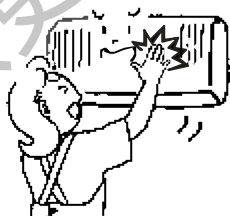

做維修保養時，請勿站立在不穩定的板凳

易造成跌倒而受傷。



請勿使用多頭電源線插座

請勿使用延長線插座或與其他電器共用電源線，會有過熱而引起火災的危險。

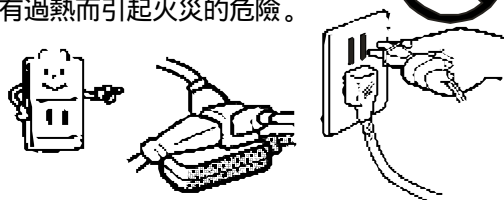

移動產品時務必將電源線和連接線拔下

產品移動時，電源線未拔下，易使電源線受損及造成火災和觸電危險

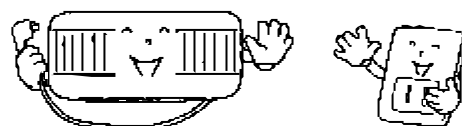

安全上的注意事項

⚠ 注意

空調機請勿用水沖洗，上面亦不要放置有裝水的花瓶容器
易產生故障、觸電及火災。

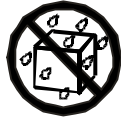

打開面板經水洗後，需把水氣擦乾
殘留水氣時，易造成觸電及火災。



請勿將冷氣直接吹向動植物
對動植物有不良的影響。

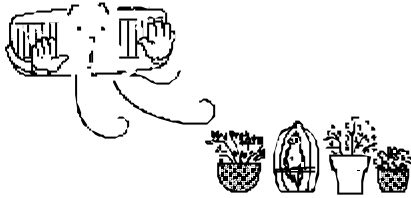

空氣調節機的風請勿直接吹向
燃燒器具
導致燃燒器具的不完全燃燒而產生
一氧化碳中毒。

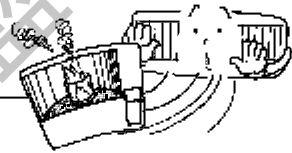

請勿安裝在傾斜或不牢固的場所
因為地震或受外力影響時，易使製品
本體摔落，而造成受傷之危險，並使
製品損壞。

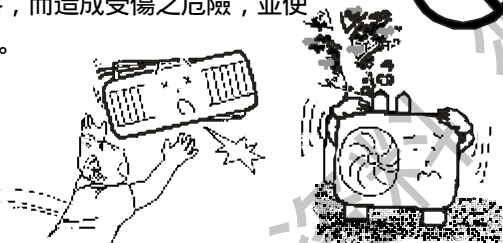

本體請勿乘坐，也不可放置東西
落下翻倒時，易造成受傷。



長時間不使用或外出時，為安全請
務必將電源插頭拔離插座或關閉
無熔絲開關
電源插頭上覆蓋灰塵，易造成發熱、發火。
待機時仍有部份在通電
狀態，會因絕緣劣化
或漏電而造成
火災意外。

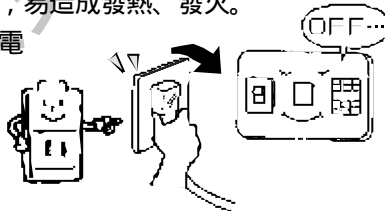

清掃空調機時，需將電源關掉並
將插頭拔離插座



由於內部風扇高速回轉，易發生受傷，
因此請確認風扇是否停止。

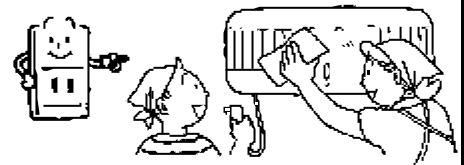

室內機本體下方請勿放置其它電器
產品



若有水滴滴下時，易產生
故障，觸電及火災。

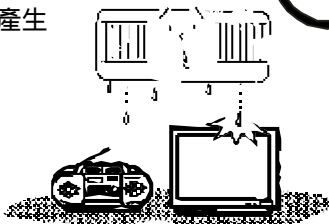

電源需依規定電壓，使用空調機
專用迴路，依電流大小裝設無熔絲
開關及漏電斷路器
造成故障及發生火災的主要原因。



使用要點

1 各項設定的功能，均應在各該指示燈亮起時方能確定為有效。

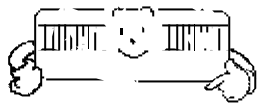

3 空調機之出風口前不可有障礙物阻擋，以免影響氣流吹出。



5 空調機運轉時所依據之室溫係由內藏於空調機內或遙控器上的感溫器所偵測，多少與實際室溫有差異，故僅為參考之用。

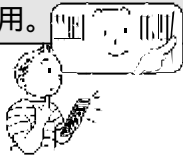

7 一般關機後內部尚有待機電源，不使用空調機時最好將電源插頭拔離插座或關掉無熔絲開關。



9 本機種之微電腦有記憶功能，能將最後一次運轉時的各項設定功能記憶下來，各項設定功能包括是“冷氣”、“除濕”、“暖氣”功能、溫度設定、風速設定等，當按電源按鍵關機之後，如再按電源按鍵開機時，空調機即自動以前次關機前的功能與狀態運轉。



11 無線遙控器請避免安置於陽光直射、高溫或高濕的地方，以免溫度控制不正確。



13 以手接觸空調機前，需先將空調機關機，以免受傷。請勿以40℃以上液體或清潔劑、殺蟲劑等接觸空調機以防變形、變色。



2 停電後，再恢復供電時，空調機無法自動運轉，應再按電源按鍵方可使空調機再運轉。

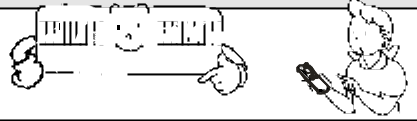

4 空調機之使用溫度範圍，室內側21 ~ 32℃，室外側10 ~ 43℃。



6 若室內照明用具是電子點燈式(PL燈式)，則遙控器感應效果會受些微影響，故傳送距離會變短。



8 按電源按鍵，如出現非以前次關機前的功能與狀態運轉時，可能是在關機期間曾經停電過，請再依需要重新設定。



10 本機種有三分三秒壓縮機保護裝置，當按電源按鍵開機時，風扇馬達與壓縮機起動時間錯開三秒鐘，以減少起動電流，壓縮機停止運轉後必須經過三分鐘，方能再運轉，以延長壓縮機壽命。



12 無線遙控器請勿掉落或撞擊，以免誤動作或損壞。

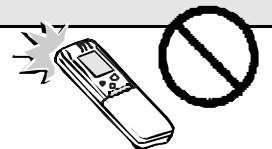

14 運轉中如有打雷或無線電電磁波干擾，造成誤動作或無法正常運轉，請將空調機切斷電源，3分鐘後再重新送上電源開機即可正常運轉。

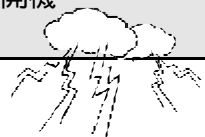

各部位名稱及動作介紹

室內機

- 1 空氣吸入口**
室內的空氣由此吸入，可於回風口加裝過濾網除去灰塵及雜物。
- 2 冷氣吹出口**
可搭配集風箱及保溫伸縮軟管於天花板中另設出風口。
- 3 電裝控制盒**
內有微電腦溫度控制基板及室內外機配線接續端子板。
- 4 遙控接收器**
接收無線遙控器所發射的信號，指示燈顯示使用狀態。
- 5 無線遙控器**
無線遙控器可以控制空調機的運轉及停止，以及運轉方式的選擇，室溫的設定，風量的強弱，定時開機或定時關機等。
- 6 排水孔**
室內機的除濕水，須配接排水管排出。
- 7 冷媒配管**
室內機與室外機之間，藉冷媒配管連接，冷媒在此管內循環。

室內機

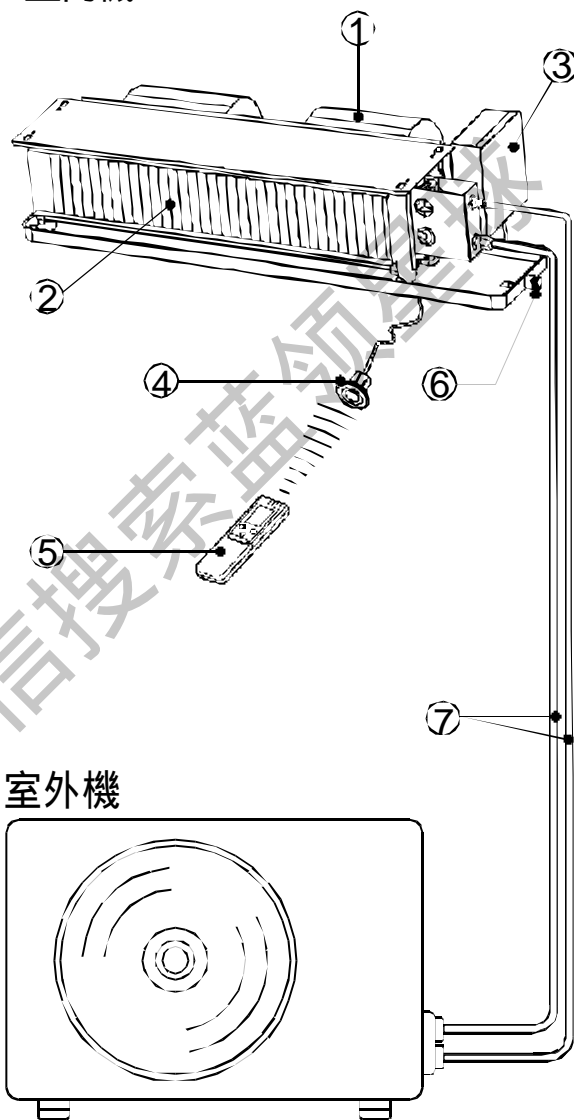

室外機

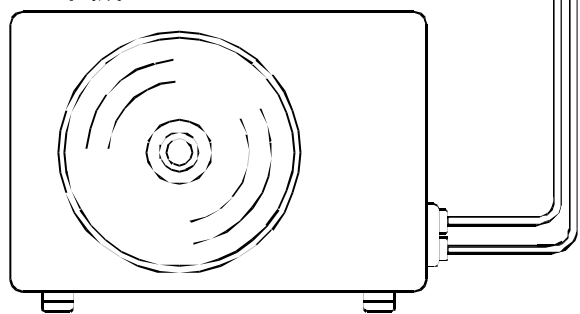

室外機

室外機包括冷媒壓縮機，散熱風扇及馬達，散熱器及其他部品。

無線遙控器使用注意事項

乾電池裝入方法

以手指頭稍微壓下，並向箭頭方向滑動，將電池蓋打開。

依正負極指示裝入2個4號電池。

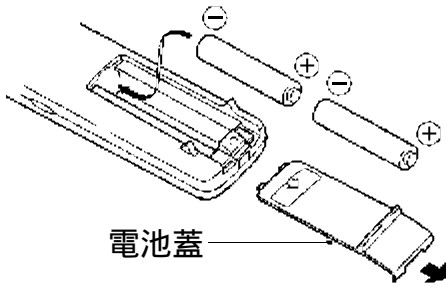

無線遙控器使用方法

使用無線遙控器時，應將發射器頭部向著空調機的接收器。

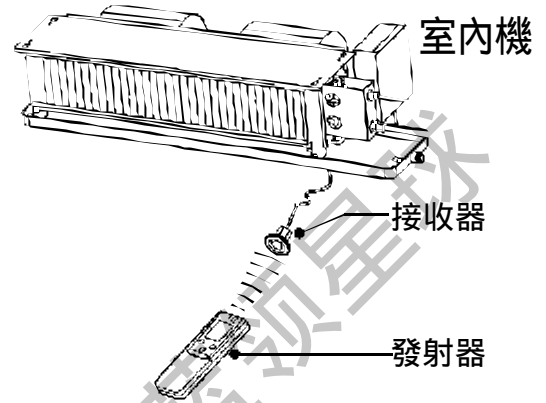

注意

乾電池大約可以連續用6個月(與無線遙控器使用的次數有關)，當無法遙控空調機的各种運轉功能時，請更換新乾電池。乾電池換新時，應遵守“乾電池裝入方法”所述的注意事項。如果1個月以上的長時間不使用遙控器時，應將乾電池取出。

無線遙控器的安裝位置

本無線遙控器可以在有效範圍內(接收器正下方左右各45度角內約6公尺範圍)使用，也可以將它固定在牆壁上使用。(使用遙控器時與地面平行使用即可不須對準接收器發射)

但為確保空調機的正常運轉請勿將遙控器放置在下列場所。

- 有陽光直射的地方。
- 被窗簾或其他東西遮住的地方。
- 超出遙控有效範圍。
- 冷氣吹出口。
- 溫度可能變為很熱或很冷的地方。
- 可能受到電磁波或各種訊號干擾的地方。

固定在牆壁上時

將遙控器安裝支架固定在牆壁上，然後把無線遙控器插入安裝支架內，即可在牆壁上操作遙控器以控制空調機運轉或停止等各項功能。但在選擇時，應先確認該位置，可以讓無線遙控器正確的控制空調機運轉等功能。

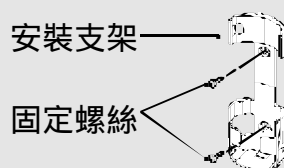

遙控器功能說明

顯示器符號說明

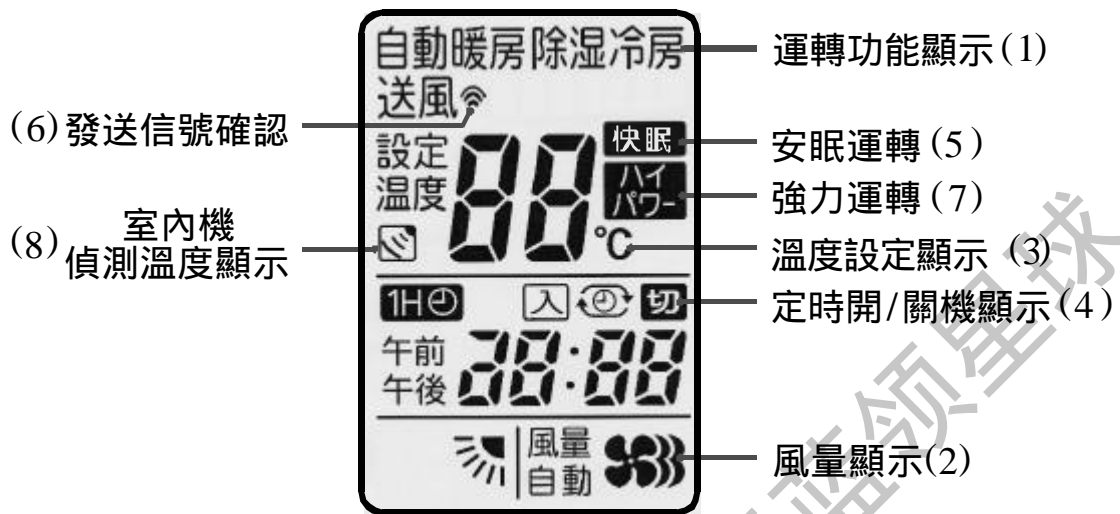

符號

(1) 運轉功能顯示

自動	
暖氣	
除濕	
冷氣	
送風	

(2) 風量顯示

風量自動	
強	
中	
弱	

(3) 溫度設定

溫度設定
範圍由16 30
當溫度設定完畢
則顯示目前室溫



(4) 定時設定顯示

每日定時開關機顯示	
定時開機顯示	
定時關機顯示	
1小時關機顯示	

(5) 安眠運轉



(6) 發送信號確認



(7) 強力運轉







(8) 室內機偵測溫度顯示

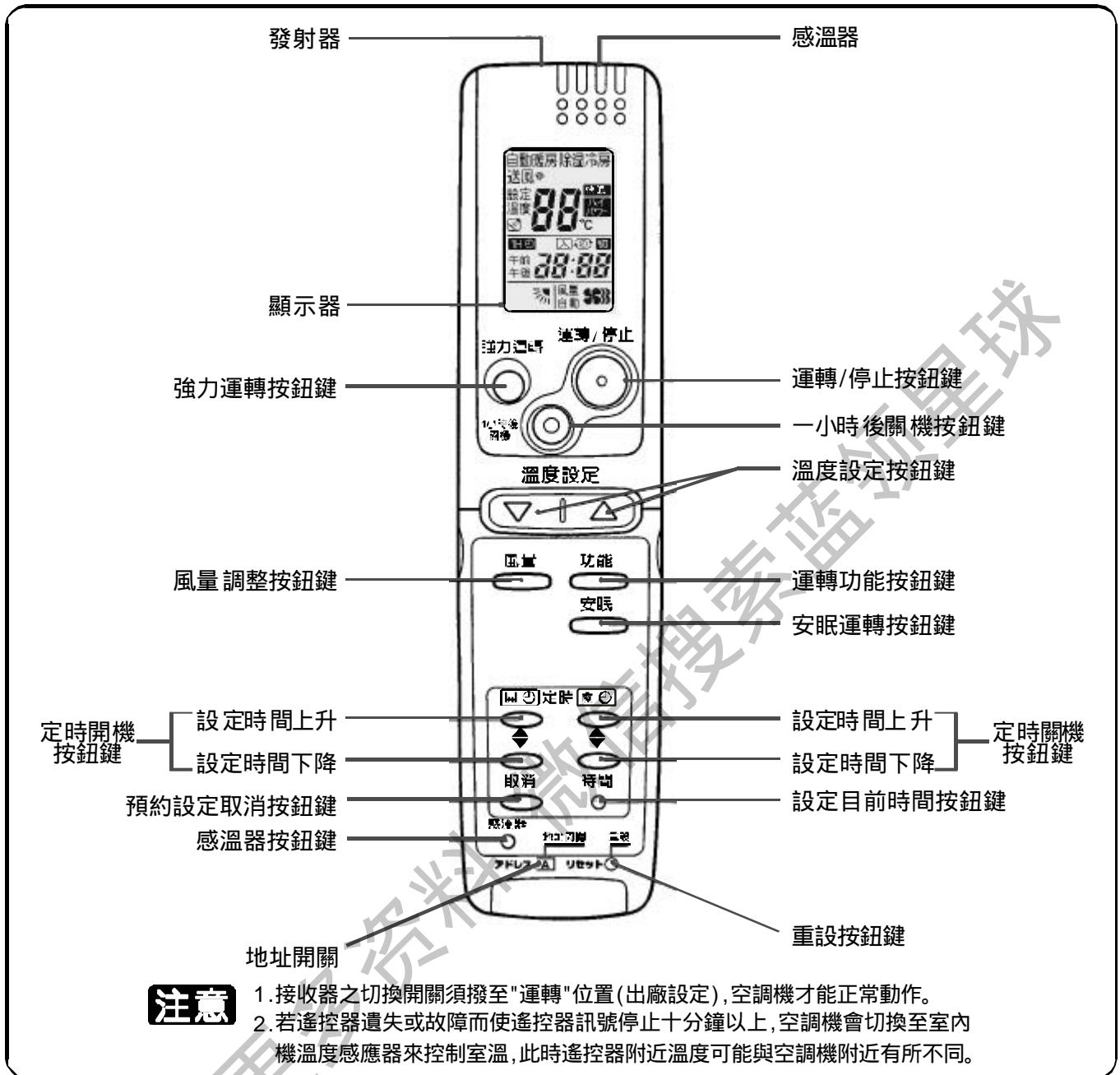

遙控器功能說明

注意 下圖是遙控器蓋翻下時的遙控器示意圖



發射器	當遙控器按鈕鍵操作時, 顯示器會出現  標記, 將設定的改變傳送到室內機的接收器。
感溫器	遙控器內的溫度感應器感應房間溫度。
顯示器	遙控器開機時顯示室內機運轉狀態。 遙控器關機時顯示之前設定的運轉狀態。
強力運轉按鈕鍵	強力按鈕鍵按下時以強力方式運轉15分鐘。
運轉及停止按鈕鍵	此按鈕用來控制空調機運轉及停止。
一小時後關機按鈕鍵	按下此按鈕, 無論空調機是否處於運轉狀態都會運轉1小時後, 自動關機。
溫度設定按鈕鍵	按  鈕設定室溫上升 按  鈕設定室溫下降 詳細說明參考自動設定與手動設定。

遙控器功能說明

定時設定按鈕鍵



顯示空調機在設定時間啟動。



顯示空調機在設定時間停止。

每天空調機在設定時間停止與啟動或啟動與停止參考“定時設定”。

安眠設定按鈕鍵

“安眠運轉模式”在冷房、除濕與暖房時按下此按鈕“安眠”顯示器出現快眠，遙控器會自動設定溫度來調整溫度。

運轉功能按鈕鍵
(自動)

使用此按鈕鍵來選擇自動暖房或除濕或冷房方式



選擇此運轉方式後，空調機會自動計算室外溫度與房間溫度的差值，自動選擇冷房除濕、暖房中最適合的運轉方式。

(暖房)
(除濕)
(冷房)



空調機對房間進行加熱



空調機對房間進行除濕



空調機對房間進行冷卻



空調機只進行循環通風運轉

風量調整按鈕鍵



空調機自動選擇風量



風量強速



風量中速



風量弱速

重設鍵

第一次裝上電池或更換電池後，如遙控器無法正常操作，按下此按鈕可使遙控器恢復至原內定狀態。

地址開關

- 兩台三洋空調機並排安裝時需改變地址以防止遙控器訊號混亂，地址開關通常都設為A。
- 使用2台以上三洋空調機且接收會互相干擾時請與服務站聯繫。

- 通常遙控器上地址開關片不應折斷。

感溫器按鈕鍵

按下此按鈕鍵時(使用筆尖之類東西)，顯示器會出現標記室溫由室內機感應器來檢測並來控制空調機。

若遙控器接近熱源時，例如加熱器附近時請按此按鈕改由室內機溫度感應器來偵測室溫，以免控溫失真，再按一次則恢復後由遙控器上的溫度感應器控溫。

遙控器使用方法

1 自動運轉

第1步 按功能鍵設為自動

第2步 按運轉/停止按鈕鍵，訊號傳送到室內空調機。

第3步 按溫度設定按鈕鍵

自動選擇運轉方式，自動調整室內溫度與風量後空調機開始運轉，操作方式暖房，除濕或冷房由室內環境所定。

若內定之溫度過高或過低可自行以手動改變設定溫度。

溫度與風量都是自動設定，但風量可根據個人喜好改變，風量的切換要花數秒完成。

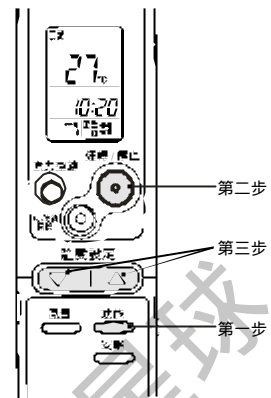

2 手動運轉

第1步 按功能按鈕鍵選取所需運轉方式

暖房方式 暖房
 除濕方式 除濕
 冷房方式 冷房

第2步 按運轉/停止按鈕鍵啟動空調機

第3步 按溫度設定按鈕鍵改變溫度設定所需要的溫度

調整溫度範圍： 最高30 最低16

室內機接收器運轉指示燈按下表顏色之一發亮。

運轉指示燈	暖房	紅色
	除濕	橙色
	冷房	綠色

第4步 按風量調整鍵設置所需風量

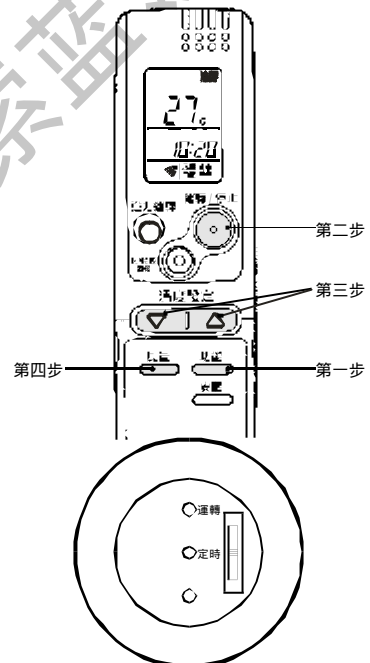

3 調整風量

A 自動：按風量調整按鈕鍵調到風量自動。

B 手動：如果運轉期間希望手動改變風量，可按風量調整按鈕鍵調到適當的風量強中或弱。(, , or)

4 送風運轉模式

第1步 按功能鍵設為送風

第2步 按運轉/停止按鈕鍵，訊號傳送到室內空調機。

第3步 按風量調整鍵設置所需風量

強中或弱。(, , or)

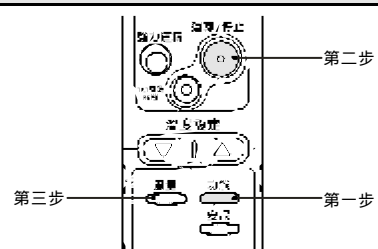

遙控器使用方法

5 安眠運轉模式

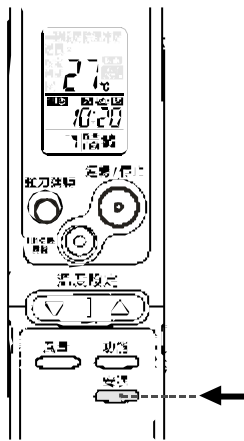

在冷暖房除濕功能下按下安眠,空調機即進行安眠功能,再按一次即予解除。

A 冷房與除濕運轉方式時

選擇安眠運轉方式30分鐘後,空調機自動將設定溫度提高1℃,再過30分鐘後再提高1℃,這樣就可以在不犧牲舒適性的前提下達到節省電力的目的,此功能適用需少量冷房時。

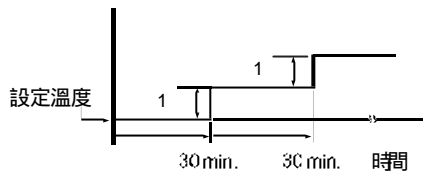

B 暖氣運轉方式時

選擇安眠運轉方式30分鐘後,空調機自動將設定溫度降低2℃,再經過30分鐘,設定溫度又降低2℃,而不考慮室內溫度,這樣就可以在不犧牲舒適性的前提下達到節省電力的目的,此功能適用需少量暖房時。

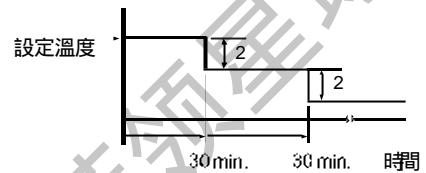

注意 自動運轉時,安眠運轉無法使用。

6 設定強力運轉模式

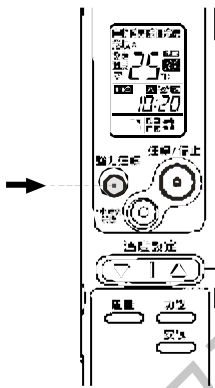

1. 強力運轉模式

在空調機運轉時,按一下此按鈕,將使其在目前運轉方式下強力運轉15分,顯示器上顯示 **1/15** 表示正在執行此功能。

取消強力運轉

可以按運轉、停止按鈕鍵,或再按一次強力運轉按鈕或按功能按鈕,也可等到關機時間或強力運轉時間到達,來取消強力運轉,15分鐘定時設定屆時也會被清除。

注意 按強力運轉時,為要求快速達到設定溫度,所以壓縮機會以較高速運轉,所以聲音也會比較大。

2. 與安眠運轉模式一起使用時

強力運轉與安眠運轉不能一起使用,後面設定者優先。若安眠運轉時按了強力運轉按鈕時,安眠運轉被取消,空調機就會變成強力運轉。

注意 關於強力運轉

暖房時	要求溫度比平常高一些時,對房間加熱15分鐘。
除霜時	除霜時按一下強力按鈕,空調機在除霜結束後進入強力運轉方式。
冷房時	要求溫度比平常低一些時,對房間冷卻15分鐘且風量設定為強速。
除濕時	室內溫度高於設定溫度時,以比平常低一些溫度對房間進行冷卻15分鐘,接近室溫時執行除濕方式,風量設定為弱速。

節省電能方法

阻擋吸氣口與出風口;這樣,空調機運轉情況就會變差,甚至有可能損壞。
陽光直接照入室內時,請使用窗簾之類的遮避方法。
牆壁或屋頂受陽光照射時,冷房時間就要長些。
經常保持過濾網清潔,過濾網灰塵過多將降低空調機性能。
關好門窗及其它出口,以防止冷空氣外漏。

遙控器使用方法

7 定時設定(使用定時功能須先設定目前時間)

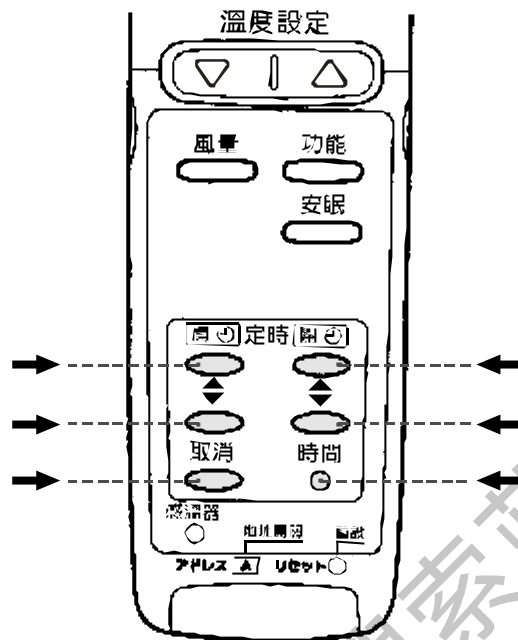

A 如何設定目前時間

(例)假設為晚上10:30



操作

1. 按時間按鈕。
2. 按上、下按鈕直到顯示器顯示為下午10:30。
3. 再按1次時間按鈕,即可設定完成。

顯示

1. 時間顯示閃爍。
2. 時間可1分鐘1分鐘設定,長時間按向上或向下按鈕,時間可10分鐘10分鐘的修改。
3. 設定目前時間結束。

B 如何設定關機時間

(例)假設為上午11:00停止空調機

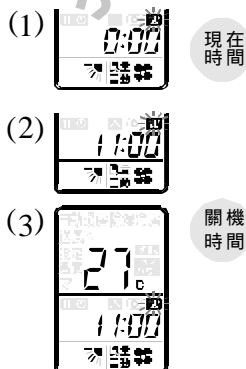

操作

1. 按關機時間設定按鈕1次。
2. 按上、下按鈕直到顯示器顯示為上午11:00。
3. 等待幾秒鐘,設定完成。

顯示

1. 定時器 顯示閃爍顯示目前關機時間。
2. 按向上或向下按鈕,時間可10分鐘10分鐘的修改。
3. 定時器 閃爍顯示設定之關機時間,3秒後跳為現在時間,定時器顯示 ,接收器定時燈亮。

遙控器使用方法

7 定時設定

㉒ 如何設定開機時間



現在
時間

(例)假設為早上7:10開機

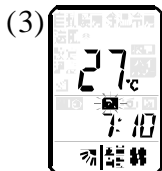

開機
時間

操作

1. 按開機定時器設定按鈕1次。
2. 按上、下按鈕直到顯示器顯示為上午7:10。
3. 等待幾秒鐘，設定完成。

顯示

1. 定時器 閃爍顯示目前開機時間。
2. 按向上或向下按鈕，時間可10分鐘10分鐘的修改。
3. 定時器 閃爍，顯示設定之開機時間3秒後跳為現在時間，定時器顯示 ，接收器定時燈亮。

㉓ 如何設定每日開、關機定時器

(例)上午7:10開機，上午11:00關機



操作

1. 參照開、關機方式設定，可依序設定開機及關機時間。

顯示

1. 如左圖顯示目前時間。
2. 按開機與關機設定鈕可查看設定時間。

注意

開機關機設定後每天重複執行。

開機關機設定為同一時間時，執行關機功能。

8 設定一小時後關機

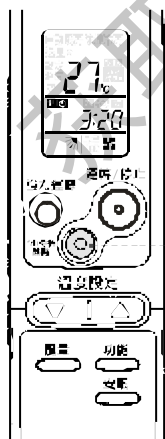

1. 一小時後關機按鈕

按下此按鈕時，無論空調機是否關機，此功能都會使空調機運轉1小時然後關機。顯示器顯示 ，表示正在執行此功能。

設定一小時後關機

無論是否開機，按下1小時關機計時器按鍵，顯示器將會顯示 。接收器定時燈亮

取消1小時關機

按下運轉/停止按鈕鍵，等空調機關機後，再按一次運轉/停止按鈕，此時就取消了1小時後關機，空調機正常運轉。

如果按下1小時後關機功能期間，若再按到1小時後關機按鈕，空調機將從這個時刻開始重新計時運轉1小時然後關機。

2. 與每天開機/關機計時器一起使用

設定1小時後關機優先高於每天開機/關機設定。

關機計時器不能與1小時後關機一起使用，後面設定者優先。若啟動關機計時器功能時按了1小時後關機按鈕鍵，關機計時器被取消，空調機運行1小時後關機。

如何安裝隱藏式室內機

1 預留服務保養空間

- (1) 吊裝時必須預留空間，以利冷氣性能發揮及保養服務的需要。(如右表格)

維修保養預留孔尺寸標準表	
型號	需預留最小尺寸(長X寬X高cm)
2.8 kw	105 X 60 X 35
3.6 kw	120 X 60 X 35
4.0 kw	120 X 60 X 35
4.5 kw	140 X 60 X 35
5.0 kw	140 X 60 X 35
5.6 kw	160 X 60 X 35
6.3 kw	160 X 60 X 35
7.1 kw	160 X 60 X 35

2 選擇適當的吊裝位置

- (1) 將附於紙箱上的吊裝孔圖裁剪下來，選擇及標示出合適的吊裝位置。
- (2) 用鐵鎚輕輕敲擊標示之吊裝位置，確認並無電線管、水管、瓦斯管等管路通過，才可進行鑽孔作業。(如圖一)

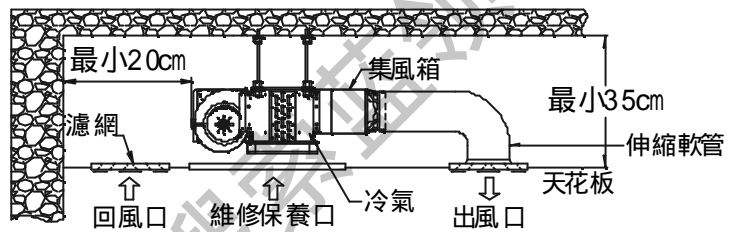

(圖一)

警告 鑽孔時應避免附近有電源線或管路

3 固定吊裝螺桿

- (1) 鑽孔孔徑及深度須適當，膨脹螺絲必須完全脹緊牢固。(如圖二)
(再一次確認牆壁是否足夠支撐室內機)

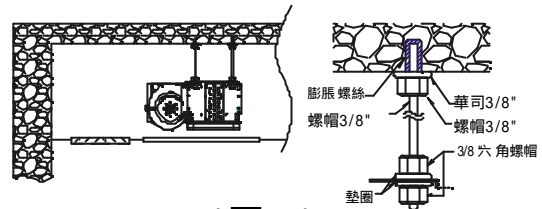

(圖二)

4 隱藏式室內機吊裝順序

- (1) 室內機與吊裝螺絲桿固定順序(如圖三)。
- (2) 排水盤需有良好排水斜度(如圖四)
(請利用水平儀來檢查機體的水平為確保凝結水能順利排出，水盤排水側必須較另一側低5mm。)

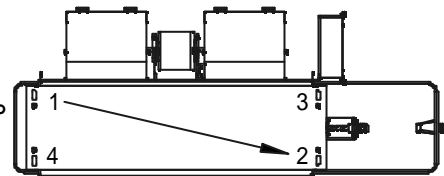

隱藏式室內機吊裝順序

(圖三)



機體排水傾斜角度

(圖四)

注意 機體安裝不牢固時，會產生異音及震動。

如何安裝隱藏式室內機

5 牆壁穿孔

(1) 利用鑽孔機鑽孔，其鑽孔直徑與方式請參考如下表格(如圖五)。

孔直徑(mm)
65

注意 開孔時必須由室內側向室外側傾斜

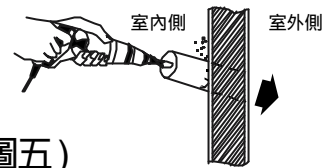

(圖五)

(2) 測量牆壁的厚度並切一段長度與牆壁厚度相等之PVC管插入牆壁內(如圖六)。



(圖六)

有斜度

6 排水管的安裝

- (1) 排水口的規格為 MPT3/4"
- (2) 請先準備內徑19.05mm(3/4")之PVC接頭(如圖七)及PVC管，送風機排水管包覆阻隙膠帶後，旋上PVC接頭，再以接著劑將PVC管連接。
- (3) 排水管需平順，以1/25~1/100向下傾斜角度安裝，不可有向上突起的情況。(如圖八)

注意 請務必要用斷熱材將PVC管包覆以防止冷卻水滴下。

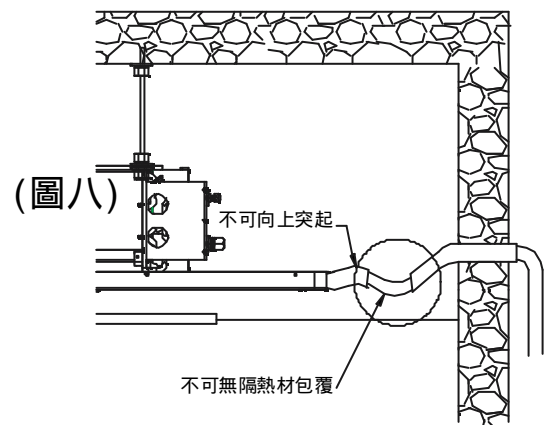
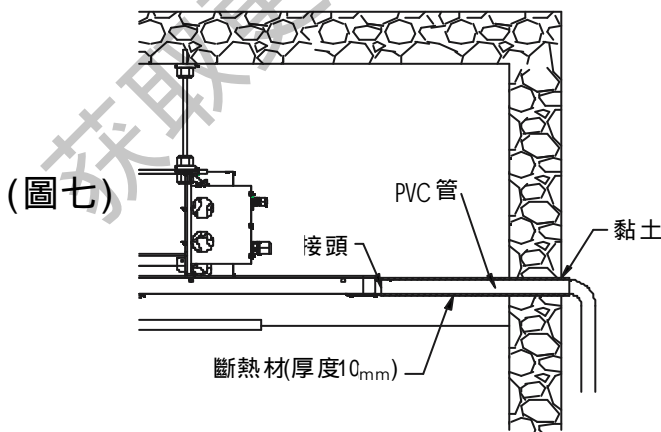

如何安裝隱藏式室內機

7 風管的安裝

安裝風管時，請安裝於安全及便於服務維修的場所，吹出口及吸入口前1M，不可有任何障礙物。

⚠ 注意 請務必在整個安裝工作期間帶上手套以避免被送風機上的銳角割傷。

如何安裝風管

- (1) 將隱藏式室內機與集風箱，用自攻螺絲鎖付(如圖九a)。
- (2) 將伸縮軟管保溫棉與集風箱出風口固定住(如圖九b)。

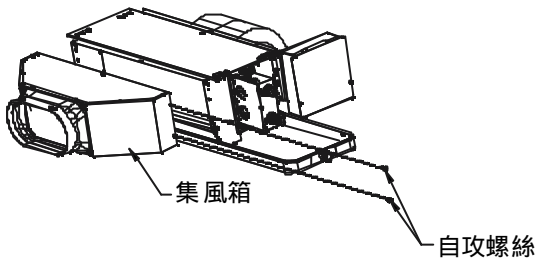

(圖九a)

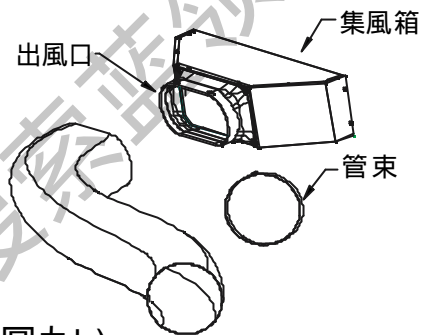

(圖九b)

- (3) 將保溫棉拉出套於接頭上用鋁箔膠帶包緊(如圖十)(如圖十a)。

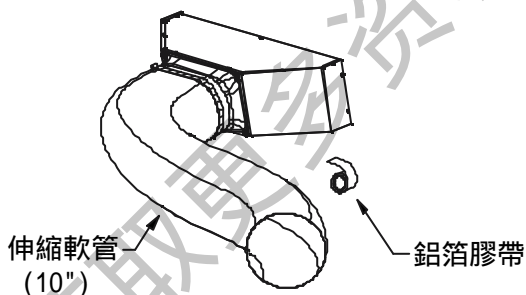

(圖十)

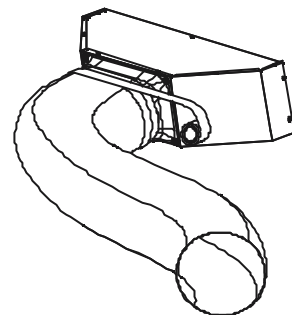

(圖十a)

- ⚠ 注意**
- 安裝集風箱及出風口時，請務必將接續部密封，以防止冷氣洩漏，造成凝結水結露滴下。
 - 安裝時吹出口及回風口之距離應在1.5m以上，以避免送風迴路而發生不冷之情形。

如何測試空調系統

說明：因變頻式冷氣，壓縮機運轉頻率隨時不同故安裝完成後，須予以試運轉(頻率固定)測試空調機是否正常。

接通電源後，使用遙控器依下列步驟操作運轉測試使空調機進入試運轉狀態。

- (1) 設定遙控器為試運轉模式。(圖十一-a)
 - A)同時按下強力運轉按鈕與1小時後關機按鈕
 - B)按一下重設按鈕。(使用一個尖的東西去壓重設按鈕)之後遙控器螢幕上出現，冷房和oP-1(圖十一-b)
 - C)放開1小時後關機按鈕與放開強力運轉按鈕。
- (2) 按下遙控器上的運轉/停止鈕，開始冷氣試運轉模式。(圖十一-b)
(剛開始運轉時室內機風扇送出是沒有冷氣的循環風這時接收器上的3個指示燈閃爍)(圖十一-c)
3分鐘之後，室內機開始吹出冷氣即可進行檢測，藉以判定是否正常運轉。
- (3) 按下遙控器上的運轉/停止按鈕，讓空調系統停止。(圖十一-a)
- (4) 最後按下遙控器上的重設鍵，讓它從試運轉返回正常狀態。(圖十一-a)
冷房和oP-1從遙控器螢幕上消失。

重要

測試運轉後，一定要按重設鍵讓它從試運轉返回正常狀態
否則空調機將不能正常運轉。

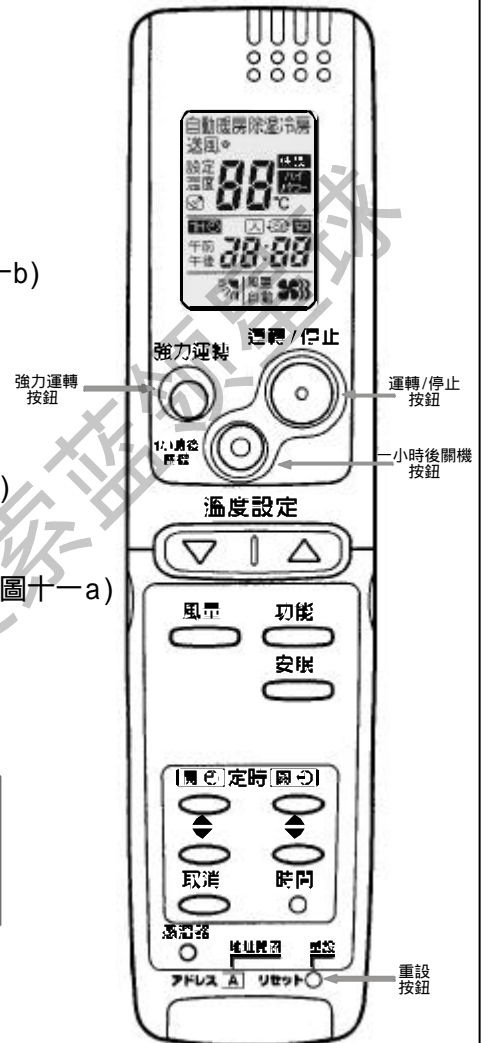

(圖十一-a)

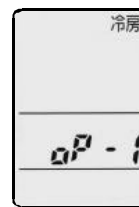

(圖十一-b)

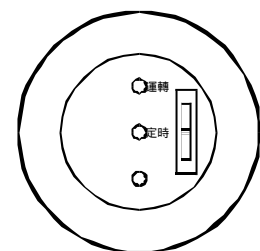

(圖十一-c)

地址開關設定

遙控器的地址開關設定

當兩台室內機安裝的比較靠近時，為了預防遙控器之間的干涉，必須將另一支遙控器改變地址設定。
(通常出廠時地址設定A，另一支遙控器則可自行設定為B，即可單獨操作)

注意

一旦轉換地址開關，你不能夠再恢復原來空調機的地址開關

- (1) 送上電源(不須修改之室內機不要送上電源)
- (2) 扳開地址開關片A就將這個遙控器轉換成為另一個地址開關B(圖十二)當這個地址開關片A扳開時，這個地址將自動切換到B(圖十三)
- (3) 同時按下遙控器上的強力運轉和1小時後關機按鈕再按下重設鍵，這個時候遙控器上的螢幕閃爍出現oP-1(測試運轉)
- (4) 按下1小時後關機按鈕，遙控器上符號就會出現轉換，再按下1小時後關機按鈕直到出現oP-7(地址設定)。(圖十四)

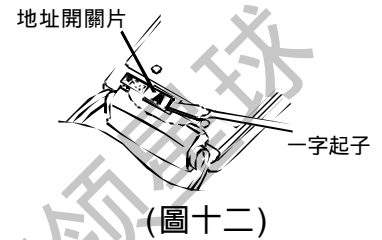

(圖十二)

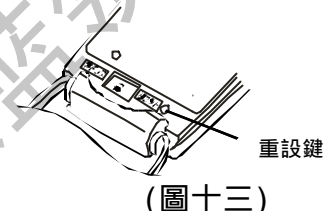

(圖十三)

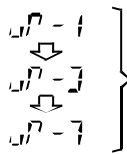

- (5) 出現oP-7符號時表示選擇地址開關設定。
- (6) 對準室內機按"運轉/停止"按鈕此時室內機發出嗶聲。(大約5次)須確認室內機有接收到信號，此時該遙控器及室內機均已轉換為B。
- (7) 最後按下遙控器上的重設鍵按鈕直到遙控器上的oP-7閃爍顯示消失。(圖十四)設定即告完成。

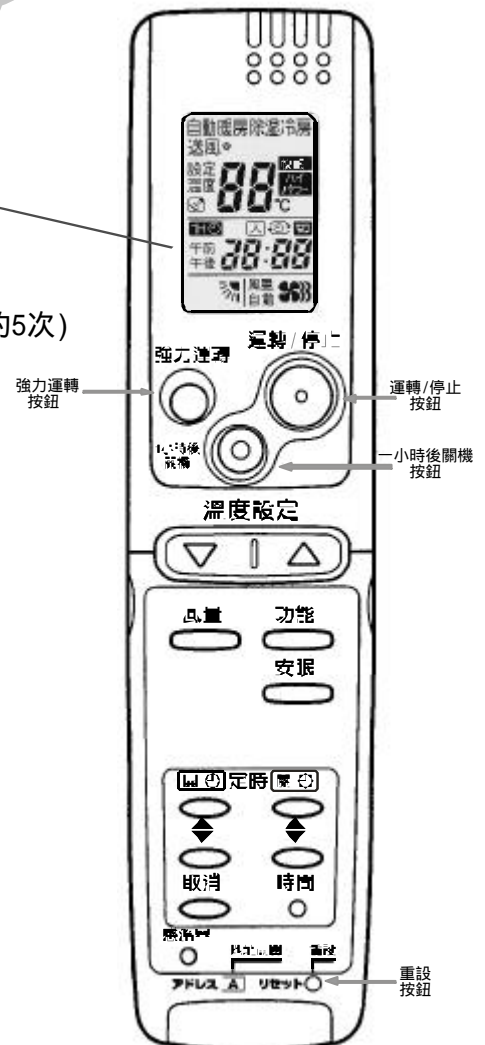

(圖十四)



1 室內機之清潔方法：

可以用吸塵器或柔軟的布擦拭外殼及面板，如果某些部位較髒時，可以用清潔的布沾中性清潔劑擦拭，但不要用力使風向葉片脫離原位置。

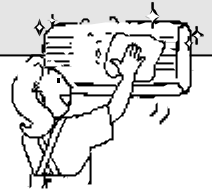

注意

1. 在清潔空調機時，不要將水潑到空調機上，因為如果將內部的電器部品弄濕時，可能會造成漏電等事故。



2. 不可使用強烈性的化學藥品或溶劑進行清潔工作，不可使用過熱的水清洗塑膠外殼。

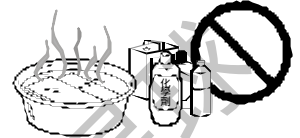

2 空氣過濾網之清潔方法：

可用吸塵器來清除空氣過濾網上的塵埃，若無法消除時先用肥皂水清洗，再以清水洗淨，然後晾乾，此過濾網為清除空氣中之塵埃，必須每週清洗一次。



A 機型

如何取出空氣過濾網

1. 利用吸入面板兩側之缺口，向前打開面板。
2. 向上拿起空氣過濾網，然後即可取出。

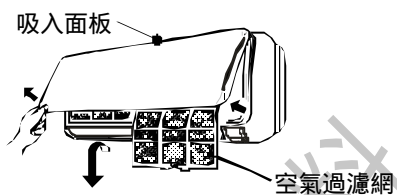

如何裝回空氣過濾網

1. 將 "FRONT" 記號面對您，然後將空氣過濾網放入軌道內。
2. 當過濾網放入軌道後，再如下圖所示(↓) 方向關上面板即可。

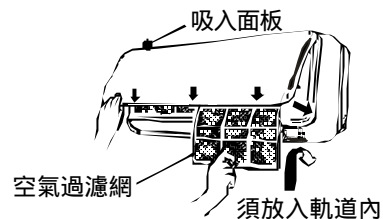

B 機型

請定時清洗回風口或強制回風箱上裝設之濾網

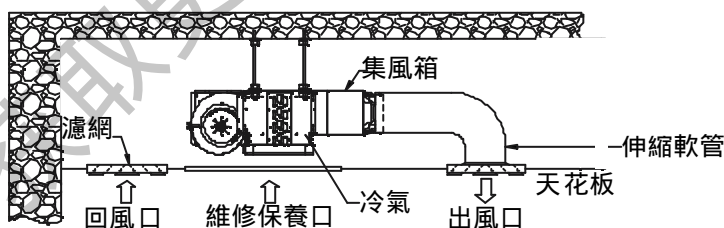

清洗濾網
(回風口或強制回風箱)

節約能源方法

1. 保持空氣過濾網乾淨。參考清洗與保養因過濾網阻塞時冷氣性能會降低。
2. 門窗請關閉，以防冷氣外洩。
3. 出風口與進氣口若有阻塞，則不利於運轉且易造成危險。
4. 請勿直接讓陽光照射室內，應使用窗簾隔熱，若牆壁或天花板被日曬熱時，冷房效果較差。

空調機不能動

檢查插頭有無脫離電源？
請將插頭插緊。

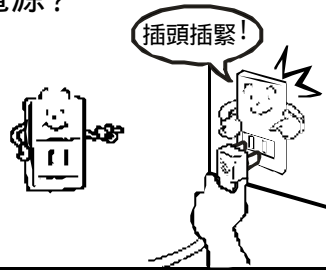

冷氣效果太差

過濾網是否佈滿塵埃？
如是，請清洗過濾網以增加
冷氣循環。

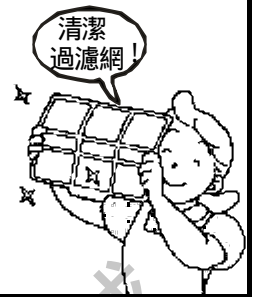

電壓是否正常？
電源電壓如果降到額定電壓
110V 或 220V 的 90% 以下或升
至 110% 以上時，請連絡電
力公司調電壓。



室外通風口（凝縮器）是否被遮塞？
請將阻礙散熱的東西拿開。
（對空調機而言）

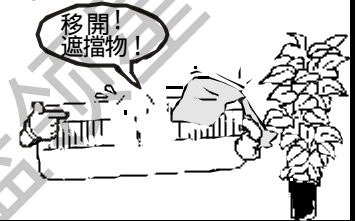

保險絲是否燒斷？
如是，請換上適當的保險絲。

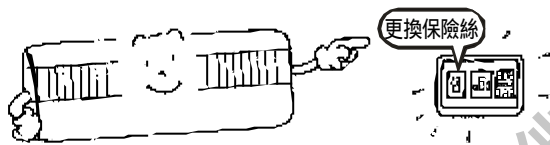

門窗是否被打開？
為使冷氣效果良好
，請所有門窗均須
關緊，以減少室外
熱氣入侵。

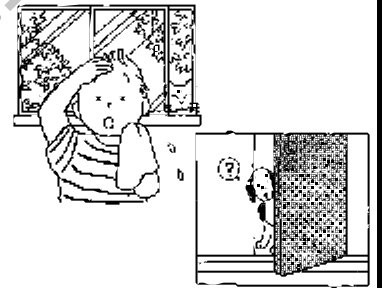

無熔絲開關是否跳脫？
如是請將無熔絲開關復歸
（先向下再向上推）
如規格不合，請換上適當
之無熔絲開關。

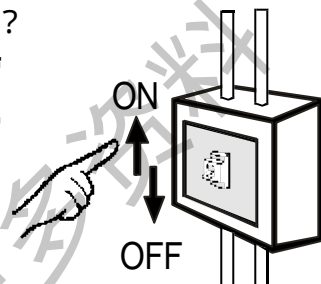

是否接近熱源或受日光直射？
除去熱源，遮蔽日光。
（對空調機而言）

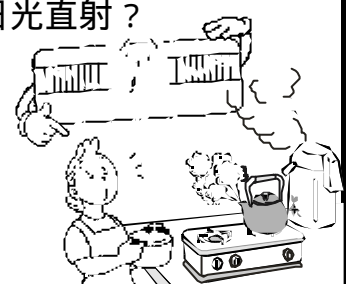

遙控器的電池電力是否不足？
如果電力不足時請換上新的電池。

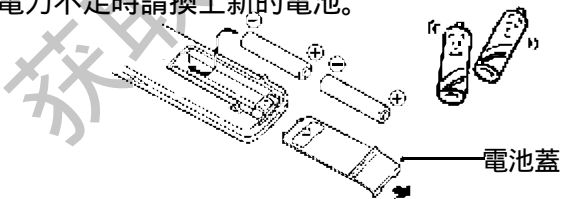

在室內的人是否太多？
（對空調機而言）

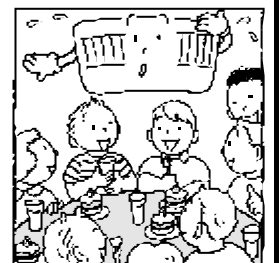

空調機前有障礙物太多？
空調機之出風口前不可有
障礙物阻擋，以免
影響氣流吹出。

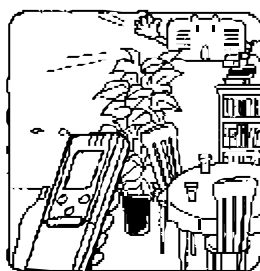

溫度調節是否適當？
請依實際狀況再做溫度調節設定。

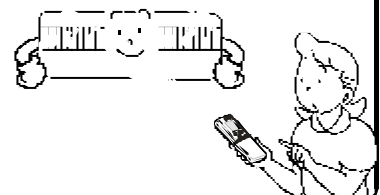

下述現象不是製品的異常及故障

不夠冷

空調機開始運轉15分鐘後，當空調機出風口及入口的溫差為冷氣8 以上(暖氣為14 以上)，即為正常狀況。

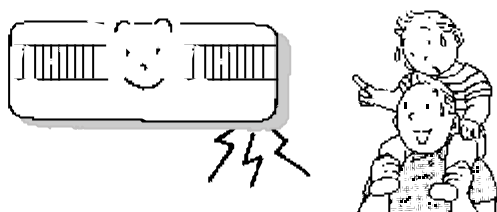

霧

當冷房或微電腦除濕運轉中，在吹出口附近，發生霧狀現象，這是因為吹出的冷風冷卻室內空氣成為霧狀現象。

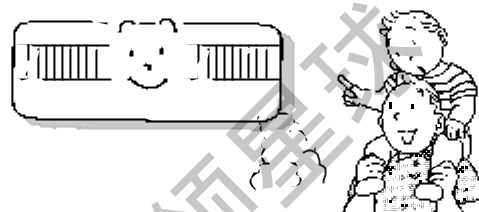

臭味

在空調機部份，有可能發生臭味現象，這是因為室內傢俱、地毯、衣物、雜物等臭味及煙味被空調機吸進後，再吹出的原因。

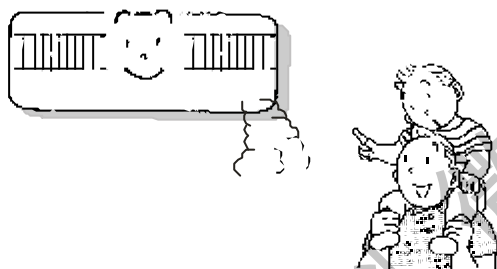

結露現象

室內相對濕度連續在80%以上，且冷氣經過長時間冷房運轉，在冷風吹出口附近，可能發生結露現象，而且有水滴滴下。

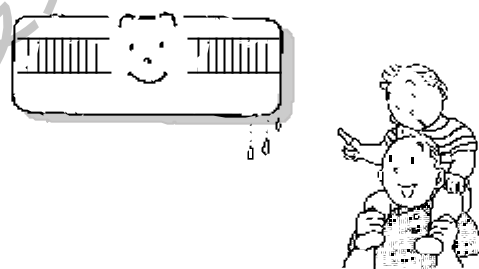

聲音

空調機開始運轉後及空調機停止後，從空調機發出“咻咻”的聲音及運轉的水流聲，這些是冷媒流動發出的聲音。
運轉中，從空調機發出“空空”的聲響，是空調機塑膠本體隨溫度而熱脹冷縮時所產生的聲音。

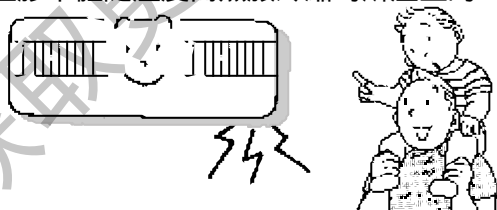

三分鐘停止裝置(保護裝置)

下述的情形，係由於空調機保護裝置動作的原因，並非冷房(微電腦除濕)運轉不動作，經過三分鐘後，保護裝置自動回復，空調機即能重新運轉。

當調整溫度設定鍵或室內溫度達到設定溫度時，壓縮機即停止運轉。

當空調機運轉中，關機後立刻再開機時，壓縮機暫不起動。

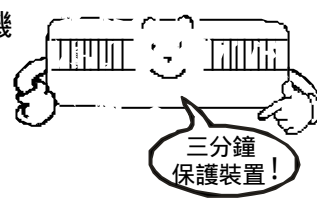

緊急處理方法

如果您的空調機不能正常運轉時，請先檢查上列各點。
如果故障還不能排除時，請連絡本公司的服務站或經銷商。

安全使用說明

安全使用說明

1. 使用這組空調機前請先詳讀使用說明書，若還有不清楚或遇到困難時請洽服務站或經銷商。
2. 使用方法請參照說明書，此空調機將使您的室內空調更為舒適。
3. 這組空調機必需安裝於不會妨礙到您生活起居的位置。
4. 這組空調機不可安裝於有水氣、熱氣及潮濕的地方。
5. 檢查您房子的電源電壓是否能符合空調機的需要。
6. 不可任意更換空調機內部的零件及電線。
7. 切勿以總電源開關來停止或運轉空調機，應使用遙控器上的電源開關來控制。
8. 不可使用任何棒子伸入出風口內，因為風扇轉速極快，具有危險性。
9. 不可讓小孩玩空調機。
10. 空調機電源損壞時，須由本公司技術服務人員維修更換。
11. 拆下面板做維修或保養時，必須先將電源插頭拔下，確實斷電以保安全。

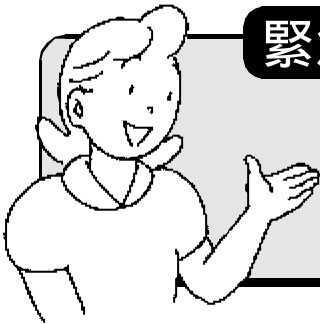

緊急處理方法

萬一本產品發生異常時，請先將電源開關關掉，再將電源線插頭拔掉。假如內部零件發生故障時，請送至本公司各地服務站，本公司將提供熱忱的售後服務

使用之注意事項

1. 停止後，壓縮機要再啟動時，必須停留3分鐘以上。
2. 過濾網積滿灰塵時，會降低冷氣能力，因此在使用季節開始時，必須清洗乾淨，在灰塵多之場所，一星期至少清洗兩次。
3. 一般關機後內部尚有待機電源，不使用空調機時最好將電源插頭拔離插座或關掉無熔絲開關。
4. 空調機之使用溫度範圍，室內側15 32，室外側10 43。
5. 安裝時請搬運機體之左右側切勿搬動風向葉組立，以免造成傷害。
6. 空調機之出風口前不可有障礙物阻擋，以免影響氣流吹出。

特殊場合使用時注意事項

說明：

- 若空調機使用時，發生遙控器接收訊號不良（時好時壞）有時甚至無法接收；而更換新電池後仍未改善，此一現象則可能因空調機附近有PL燈之因素；此為空調機之遙控器紅外線訊號受PL燈干擾而無法正常操作。

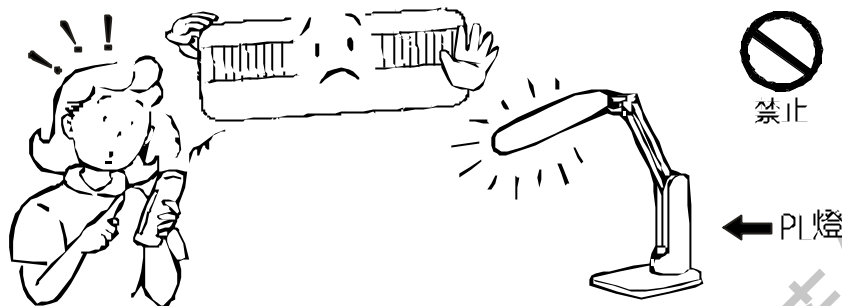

- 測驗方式：將PL燈移開或關閉，再試遙控器若操作正常，則可確定干擾之因素為PL燈。

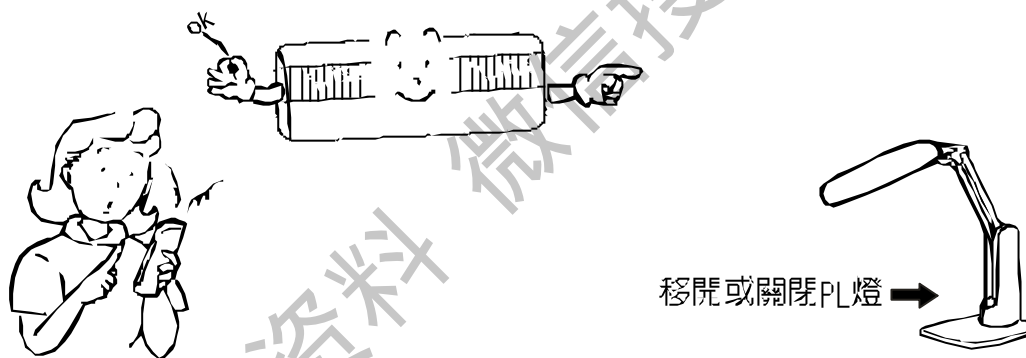

- 解決方式：1. 儘量勿將空調機裝置在PL燈附近，讓PL燈與空調機之距離加大。
2. PL燈之燈光勿直接照向空調機接收器和無線遙控器發射器，即改變PL燈燈光方向。

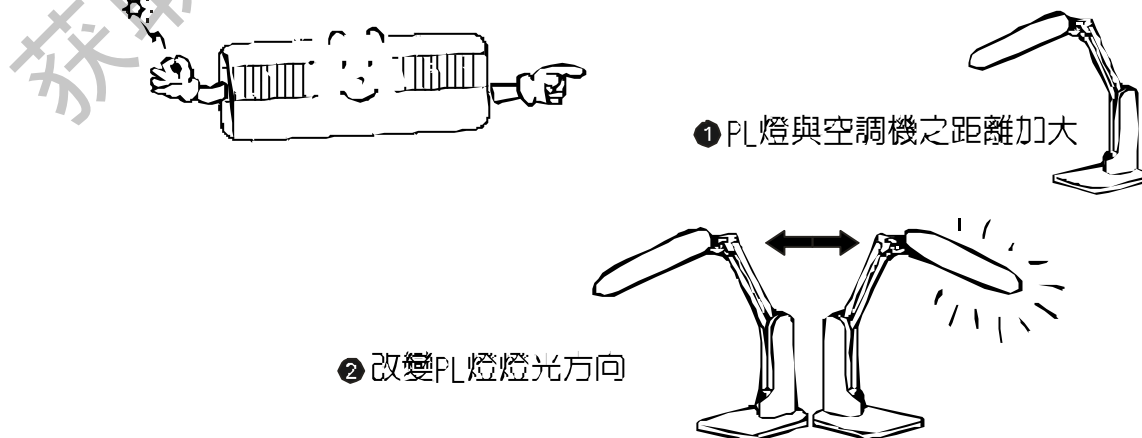

安裝相關的注意事項

警告

請勿自行安裝

安裝不周到時，易產生故障、漏水、觸電及火災等。因此請勿自行處理。
請由販賣店、經銷商或專業人員安裝。



注意

請做接地工事

請勿將接地線接於瓦斯管、自來水管、避雷針及電話接地線等。
接地工事做不完全時，易產生觸電危險。



請安裝漏電斷路器

安裝冷氣場所需裝置漏電斷路器，否則易造成漏電觸電或火災事故。



請勿安裝於可燃性瓦斯洩漏的場所

萬一本體周圍有洩漏瓦斯時，易發生爆炸及火災。



請確實做好排水管的安裝

排水工事若做得不確實時，易造成屋內浸水物品受到淋濕。務必將排水導入水管或排水溝內，不可污染環境或影響鄰居。



請避免安裝於下列的場所。

- 所排出的熱氣可能會影響鄰居的場所。
- 有高週波、電磁波發生干擾機器的場所。
- 有水、油、有機溶劑揮發及蒸氣的場所。
- 有可燃性瓦斯洩漏的場所。
- 海邊地區鹽分多的場所。
- 溫泉有硫磺氣體發生的場所。
- 吹出風會直接吹向動植物的場所。
- 室外機安裝無法水平的場所。
- 使用天吊架台時會妨害洗衣物的場所。
- 會妨礙室內機排水的場所。
- 日後維修困難或易產生危險的場所。
- 電壓變動太大的場所。
- 降雪地帶無遮避的場所。

安裝時需考慮到勿受電波干擾！

- 室外機需離電視機、收音機3m以上的距離。
- 裝置於電波弱的地區或電視機需使用增幅器時因會受到干擾，請將增幅器位置更換。
- 室內機需離電視機、收音機和電腦1m以上的距離，並不可靠近電熱器具以防塑膠部品變形。

電氣工事

- 由於電氣配線需要專門的技術，請洽購買的販賣店。
- 請依安裝說明書基準施工。
- 電源需使用空調機所規定的電壓，並設專用迴路。
- 需裝置插座時，請必須與本體插頭配合。
- 因視安裝場所而定，是否必要加裝漏電斷路器。
- 接地工事需視室內側或室外側於任何一方實施，特別對於變頻式空調機為了消除高週波所產生的干擾必需接地，若無接地則對電器產品漏電會有感覺另外和其他機器的接地線距離2m以上，且不可併用。
- 請使用新的插座，因為使用舊插座時易造成與電器接觸不良，而發生事故。
- 電源線、連接線及接地線之配線施工需由專業合格人員依電工法規施工。
- 在屋內外配線裡必須含有切斷電源之裝置，確保與電源全極切斷，在每一極的接觸點切斷後要有3mm以上的距離。

安裝場所

排水良好的場所。

室外機安裝時，務必選擇散熱通風良好之場所，以避免長時間運轉後，排放之熱氣無法排出，導致環境溫度逐漸升高造成不冷或故障。

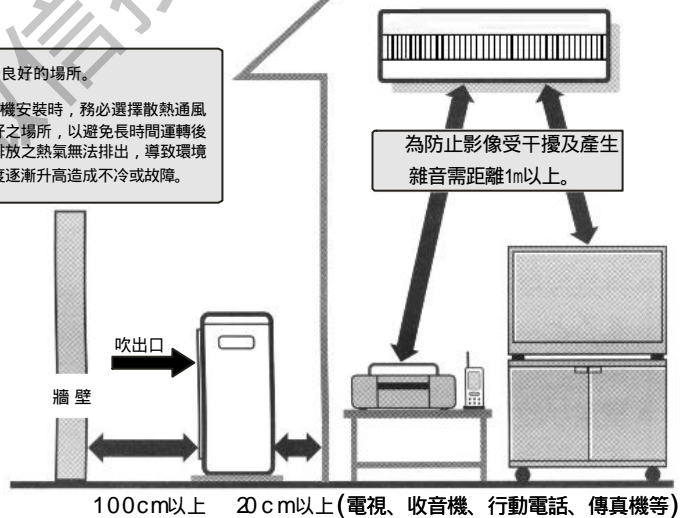

安裝時需考慮到噪音問題！

- 安裝的場所需選擇能承受空調機的重量，不可使振動噪音增加的地方及室外機吹出口吹出風的噪音不能妨害鄰居的安寧。
- 安裝於吹出口太靠近障礙物的位置時，是造成性能降低及產生噪音的主要原因。

移機相關注意事項

- 搬家或增建時，需將空調機取下後再安裝之場合時，需有專門的技術，移轉時請洽販賣店，或專業合格人員，勿自行移機。
- 原使用他廠牌空調機而更改使用本公司的空調機時，原來舊配管及冷凍機油，均不可再使用。





謝謝您選購本公司產品，請您進入三洋網頁
<http://www.sanyo.com.tw>登錄保證書資料以享有如下權益：

保證期內完全免費服務。

本公司有技術變更或通知給予軟體升級。

如因零件特殊原因裂化召回維修，遇有上列情況本公司將可依您登錄保證書資料通知您，給予延續提供快速服務。

获取更多资料 微信搜索 蓝领星球

台灣三洋電機股份有限公司

公司地址：台北市松江路266號10F TEL：(02)25210251（十線）

中華民國 製造