

技术数据

| 型号 | KF-50GW/03GCC12 KF-50GW/03GFC12 | KF-72GW/03GCC12 KF-72GW/03GFC12 | KFR-50GW/03GFC12(Q) KFR-50GW/03GFC12 | KFR-72GW/03GFC12 | KFR-72GW/03GFC13 | KFR-50GW/03GCC11 KFR-50GW/03GFC11 | KFR-72GW/03GFC11 KFR-72GW/03GCC11 |
|-----------------|------------------------------------|------------------------------------|---|-------------------|-------------------|--------------------------------------|--------------------------------------|
| 电源 | 1PH.220V~.50Hz | 1PH.220V~.50Hz | 1PH.220V~.50Hz | 1PH.220V~.50Hz | 1PH.220V~.50Hz | 1PH.220V~.50Hz | 1PH.220V~.50Hz |
| 制冷量(W) | 5000 | 7200 | 5000 | 7200 | 7200 | 5000 | 7200 |
| 制热量(W) | / | / | 5700 | 8000 | 8000 | 5700 | 8000 |
| 功率(W) | 制冷 | 1492 | 2250 | 1430 | 2150 | 2257 | 1405 |
| | 制热 | / | / | 1690 | 2350 | 2300 | 2250 |
| 电流(A) | 制冷 | 6.8 | 10.3 | 6.5 | 9.8 | 10.3 | 6.4 |
| | 制热 | / | / | 7.5 | 10.7 | 10.5 | 10.2 |
| 电热功率(W) | / | / | 1000 | 1400 | 1400 | 1000 | 1400 |
| 电热电流(A) | / | / | 4.6 | 6.4 | 6.4 | 4.5 | 6.4 |
| 风量(室内机)(m³/h) | 1000 | 1300 | 1000 | 1200 | 1200 | 1000 | 1200 |
| 噪声 dB(A) | 室内机 | 高46中44低42 | 超强50高47中45低41超静38 | 超强48高46中44低42超静40 | 超强49高48中46低44超静38 | 高45中41低37 | 超强48高46中44低42超静40 |
| | 室外机 | 52 | 56 | 56 | 57 | 55 | 56 |
| 质量(kg) | 室内机 | 13 | 16.5 | 13 | 18.5 | 18.5 | 13 |
| | 室外机 | 46.5 | 65.5 | 54 | 73 | 60 | 54 |
| 外形尺寸(mm)(宽*高*深) | 室内机 | 1046*234*299 | 1147*261*320 | 1046*234*299 | 1147*261*320 | 1147*261*320 | 1046*234*299 |
| | 室外机 | 810*688*288 | 948*840*340 | 860*730*308 | 948*840*340 | 948*840*340 | 860*730*308 |

注：本公司注重科技更新，参数更改后，恕不另行通知。
以上数据在国家规定的标准工况即：制冷工况为室内干球27℃、湿球19℃，室外干球35℃、湿球24℃；制热工况为室内干球20℃、湿球15℃，室外干球7℃、湿球6℃；电压220V~的条件下测得。随着室内外气温的变化，以上参数有所变化。

| 空调器运行操作范围 | | |
|-----------|-----|------------------------------------|
| 制冷 | 室内侧 | 最高干球：32℃ 湿球：23℃ 最低干球：18℃ 湿球：14℃ |
| | 室外侧 | 最高干球：43℃ 湿球：26℃ 最低干球：18℃ |
| 除湿 | 室内侧 | 最高干球：27℃ 最低干球：15℃ |
| | 室外侧 | 最高干球：24℃ 湿球：18℃ 最低干球：-7℃ 湿球：-8℃ |

注：在以上条件下使用，临近制冷最高温度时，制冷效果会有所下降(可采用遮阳措施避免阳光直射)；临近制热最低温度时，制热效果会有所下降。

2 各部分构件名称

室内机

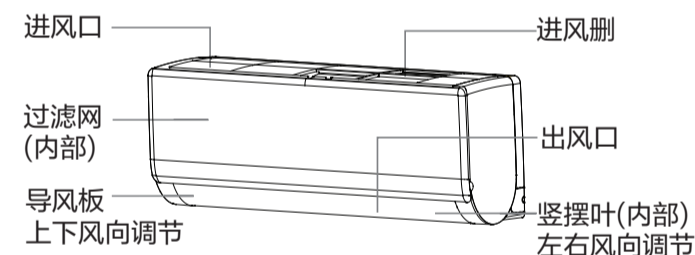

室外机

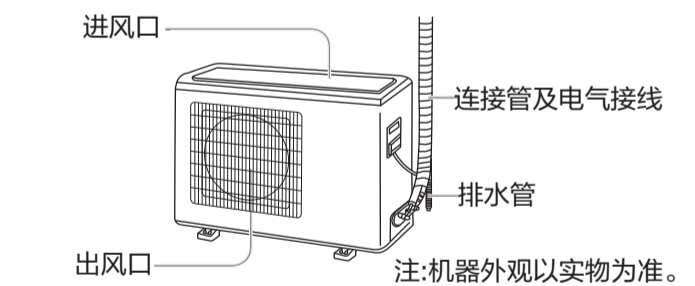

温度显示

“常显示环境温度”和“常显示设定温度”通过遥控器可设定，设定方法如下：5秒内按灯光键10下，若回响4声，则进入“常显示设定温度”；若回响2声，则进入“常显示环境温度”状态。若主机显示面板常显示设定温度，环温可查询：

- 按下灯光键，显示环境温度5秒后，恢复到设定温度状态；
- 连续两次按下灯光键，若两次按下的间隔小于5秒，则显示面板熄灭，第三次按下，显示恢复正常；若两次按下的间隔大于5秒，环境温度显示5秒后恢复正常。

电池的安裝

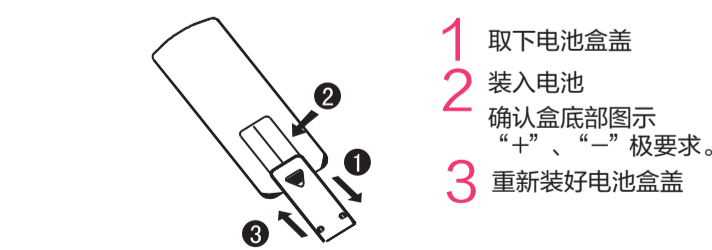

注意

- 使用两节型号相同的新电池。
- 在遥控器使用过程中，如出现异常情况，请取出电池，过几分钟再装入电池即可。
- 若遥控器显示变淡(有时易出现异常状态)，则说明电池没电了，请更换电池。
- 遥控器废旧电池，请妥善处理。
- 长时间不用遥控器时应将电池取出，取出电池后如有显示，则用一尖状物按一下复位键即可。

安装说明

◆ 安装检查及试运行
请用户根据使用说明书来使用空调器试运转的检查项目，在□内打上√号。

- 管子接头是否漏气？
- 管子接头的隔热处理如何？
- 室内外机电气连接是否牢固地插入接线板？
- 室内外机电气连接固定牢固吗？
- 排水管布置正确吗？
- 接地线连接牢固吗？
- 电源电压符合电气规程吗？
- 务必请安装人员进行一次试运行，并检查各项的运转情况。

使用保养介绍
安装完毕，服务人员应认真向用户讲解使用保养常识，并亲手示范。

室内机显示



遥控器

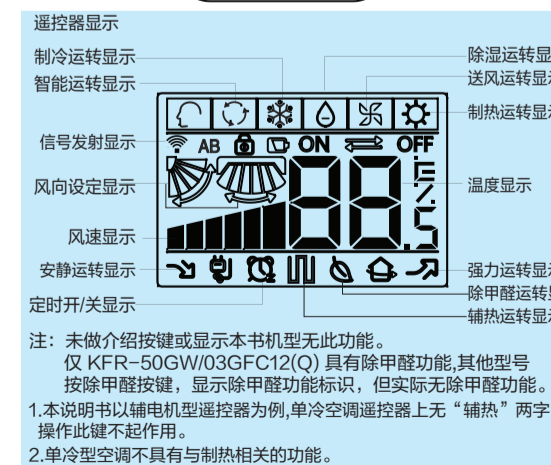
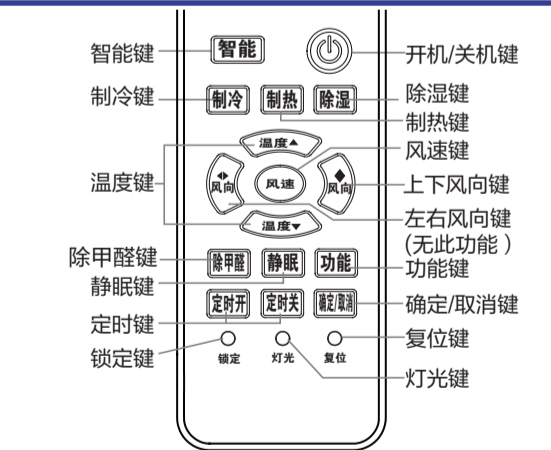

遥控器的使用

- 使用时把信号发射头对准室内机上的信号接收窗。
- 信号发射头和接收窗之间一般应在七米以内，且不应有障碍物。
- 不要抛掷磕碰遥控器。
- 在装有电子启动型日光灯、转换型日光灯或无线电话的房间，信号接收窗接收信号易受干扰，使用时只要遥控器距室内机近一些即可。

Haier

一个世界一个家

海尔家用空调

使用安装说明书

本说明书适用于分体挂壁式房间空调器



机器外观以实物为准

适用机型

KF-50GW/03GCC12
KFR-50GW/03GFC12(Q)
KF-72GW/03GCC12
KF-50GW/03GFC12
KFR-72GW/03GFC12
KFR-72GW/03GFC13
KFR-72GW/03GFC11
KFR-72GW/03GCC11
KFR-50GW/03GFC11
KFR-50GW/03GCC11
KFR-50GW/03GFC12

ECO LIFE

使用前请仔细阅读说明书
请妥善保存，以备参阅
本产品只适合在中国大陆销售和使用的

SMARTER LIFE BETTER PLANET

尊敬的海尔用户：

感谢您选择、使用海尔产品。

我们承诺您任何海尔产品需要安装或维护服务时，海尔将提供 1+5 的成套增值服务：

- 1：指安装服务“一次就好”；
 - 5：指五项组合服务
 - a 安全测电服务：服务前为您安全测电并提醒讲解到位
 - b 讲解指导使用：指导您正确使用、讲解保养常识，以延长产品寿命，降低能耗
 - c 产品维护保养：产品安装或维修后，对产品维护保养，以延长产品寿命，节约能源
 - d 一站式服务营销：如您有新的购买需求，将向您提供上门设计、送货、安装、维保一条龙服务
 - e 现场清理服务：服务完毕将服务现场清理干净
- 欢迎您对我们的服务进行监督，一旦我们的服务承诺未执行到位，请拨打全国统一客服电话4006 999 999进行投诉，经核实无误，您将获得100元监督奖金！
- 海尔，期待您的参与！

选购更多产品请登录海尔网上商城(www.ehaier.com 更便捷 更快速 更省钱)。如果您的产品有服务需求，欢迎体验海尔自助服务www.haier.cn服务专区，在线安装、报修。

该系列空调执行国家标准：GB/T 7725-2004

合格证

Certificate of Quality
检验员：

产品经检验合格准予出厂

青岛海尔空调器有限公司

地址：青岛高科园海尔工业园

电话：4006 999 999

网址：www.haier.com

在线报修地址：www.haier.cn/service/

版次：01

专用号：0010545795
VC

1 注意事项（使用前请先阅读）

禁止 凡带有该“禁止”标志的内容，是必须绝对禁止的行为，否则可能会造成机器的损坏或危及使用者的人身安全。

警示 凡带有该“警示”标志的内容，有关产品安全和使用者的人身安全，必须严格按警示的内容操作。

接地线不要接在气体管道、自来水管、避雷针、电话线上。

空调器不要安装在可燃性气体易泄漏的地方，以免气体泄漏引起火灾。不要在易燃易爆和腐蚀性气体环境中使用。

电源插座必须配有地线，以保证空调器通过电源插座有效接地。不接地或接地不完全，有可能会发生触电或着火危险。

定期清洗过滤网，若过滤网堵塞会导致制冷和制热效果不佳、耗电量增大、引起故障，制冷运转时会滴水。

在风叶运动时，不要触碰出风口。不要把手或任何物件插入风栅中，以免受伤或损坏空调器。

要使室内外机组的进风口和出风口保持畅通无阻。室内机下方不要摆放电视机、电脑、书籍等物品，避免冷凝水滴下造成损坏；距空调器1米以内不要安装日光灯，避免遥控信号干扰。临街安装外机不得低于2.5米。

使用规定容量的保险丝，绝对不要用钢丝或铜丝代替保险丝。

电源安装后应通电进行漏电检测。

不要让任何油漆或杀虫剂喷涂在机器表面上。

不要把水直接泼在室内机上。

长时间不使用时，请断开空调器电源，否则有可能会发生触电或着火危险。

应使用遥控器来控制机器的运转。

用电安全提示
空调器属于Ⅰ类电器，请您使用时注意用电安全！

1. 必须使用有可靠接地的电源，电源的地线要埋入大地，不能和自来水管等公用设施连接；分清电源的地线和零线，不能将这两种导线连接在一起。
2. 必须使用单独专用合格插座。
3. 用户空调线路必须为专用电路，电路容量必须足够，线径要等于或大于说明书中对电源线的要求，当负载能力不够时，用户应该更改家中电路。

为了您和家人的安全，如果您家中用电有不合上述要求的地方，请您尽快改进。

海尔家用空调保修证使用说明
尊敬的用户：
感谢您使用海尔空调，我公司将按照《中华人民共和国消费者权益保护法》的有关规定及我公司对用户的真诚承诺，凭此保修证及发票，为您提供下列服务：

1. 海尔牌家用空调（分体空调、窗机）整机保修6年，压机保修6年；海尔牌除湿机整机保修3年，压机保修6年；海尔牌小家电整机保修1年。
2. 本机在规定包修期内，凡属于制造问题发生的故障，均可免费维修。
3. 下列情况不属免费服务范围，但可实行收费修复：
 - [A] 消费者因使用、维护或保管不当造成损坏的；
 - [B] 非特约维修部拆卸造成损坏的；
 - [C] 因不可抗拒因素造成损坏的；
 - [D] 无法提供有效发票的；
 - [E] 发票产品型号与维修产品型号不符或有涂改的。
4. 包修期内，安装维护人员因维修发生的费用均由我公司支付。包修期外费用由用户支付。

用户须知
对于超过保修期的产品，海尔服务人员上门提供有偿服务，有偿费用(超包收费)包括修理人工费、零部件费和超距离交通费。用户所有的费用以维修人员出示的海尔统一收费标准收费，并由服务人员开具发票，否则可拒绝交费。带型号、编号的条形码两联单请注意保存，维修人员每次上门服务后要取用一联作为维修凭证，以保证建立准确的维修档案，取用条形码并不会影响产品的保修。
*使用办法上的说明以及产品制作有关的事项不属于损失赔偿内容。

修理内容及确认

| 日期 | 修理内容 | 确认 |
|----|------|----|
| | | |
| | | |
| | | |

3 操作指南

智能功能

按遥控器上的“智能”键，进入智能运行。开机后，系统先根据当前室内温度与设定温度的温差决定运行模式并运行以下功能。

| | |
|--------|---|
| 智能自动调温 | 智能控制室内温度到设定温度，设定温度默认24℃，可通过温度设定键进行调节。 |
| 智能自动调速 | 在智能功能开启的状态下风速显示为自动状态。在智能运行模式下，风速可以根据室内温度与设定温度的温差自动调整。 |

- 注意**
1. 在制冷、制热、除湿模式下，按智能键进入智能功能。
 2. 智能模式下，按智能键机器关机。

基本运转

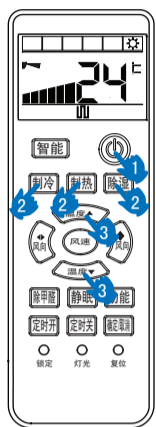

- 1 按 [] 启动。
- 2 按 [] 选择制冷运转方式。
按 [] 选择制热运转方式。
按 [] 选择除湿运转方式。
- 3 按 [] 或 [] 设定温度。
每按一次，设定温度会增加或减少1℃，按住不放将快速增加或减少。

- 4 按 [] 设定合适风速。
● 每按一次此键，风速会按如下顺序改变。

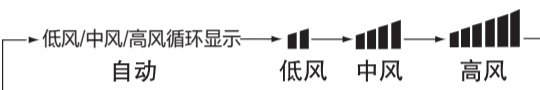

关机时，请按 []。

- 5 按 [] 设定辅助电热功能
● 在制热模式下，自动开启辅助电热功能，按一下遥控器上的功能键选择辅热，按确定/取消键可取消辅热功能或再次设定。

| 运转方式 | 说明 |
|------------------------------|--|
| 智能 | 在智能运转方式下，能设定温度，在该运行方式下，空调运转时，将根据室温自动选择制冷、制热方式。 |
| 制冷 | |
| 除湿 | 除湿运转时，室内温度降至高于设定温度2℃时，空调器以低风速间歇运转，不管风速设定情况。 |
| 送风运转 (此模式只有在关机状态下按除甲醛键有效) | 送风运转是指空调器不进行制冷、制热运转，只进行送风运转，在这种状态下空调不能进行自动风运转，并且不可进行温度设定。送风时无静眠运转。 |
| 制热 | |

小常识

- 制冷时，由于冷空气向下凝聚，风向调节成水平状态更有利于房间空气循环。
- 制热时，由于热空气向上凝聚，风向调节成斜向下状态更有利于房间空气循环。

注意

- 不能用手直接扳动导风板，否则可能会使导风板工作异常。
- 若导风板工作异常，可停机一次，再开机用遥控器调节。
- 在湿度很大的情况下，如果竖直摆叶全部向左或向右则出风口可能会滴水。
- 当制冷或除湿运行时，导风板最好不要长时间处于向下的位置，以免出风口会凝露。

强力/安静功能



当您需要快速制冷或制热时，可以使用强力功能。在您休息、读书需要安静时，可以使用安静功能。

设定
按下功能键，选择强力、安静功能后按确定/取消键。每按一次，显示按如下次序变化：

在强力运转状态下，风速为强风。在安静运转状态下，风速为微风。

显示
强力：“”。
安静：“”。

取消强力、安静运转：按功能键至强力、安静运转显示再按确定/取消键，强力、安静功能消失。

强力运转模式下，可获得最大风量。

停电补偿功能 (请根据实际情况设定使用)

设定停电补偿功能后，整机运行过程中突然停电，再次恢复供电时，则整机恢复原来的工作模式(定时、静眠、聪明风等除外)。

设定方法：在遥控器开机且静眠键有效的状态下，5秒钟内连续按遥控器静眠键10次，蜂鸣器响4声后进入停电补偿状态。

取消方法：5秒钟内连续按遥控器静眠键10次，蜂鸣器响2声后取消停电补偿状态。

- 注：1. 当空调器设定停电补偿功能后在使用过程中突然停电，这时若长时间不需要使用空调器，请切断电源以防来电后空调器自动恢复运转，或来电后按开关键关机。
2. 停电补偿功能设定后，若再设定定时、静眠状态，则主机断电后恢复供电时，主机处于关机状态。

聪明风调节

| 导风板 | 遥控器显示 |
|-----------------|-------|
| 位置一 (制冷、制热标准位置) | (制热为) |
| 位置二 (健康上吹) | |
| 位置三 (健康下吹) | |
| 位置四 (自动摆) | |
| 位置五 (当前位置) | 无显示 |

- 1 按功能键，可根据需要选择不同工作状态，显示如下：选择功能后按确定/取消键。
→ 位置一 → 位置二 → 位置三 → 其他功能显示
- 2 每按一次上下风向键，遥控器显示屏根据不同的工作状态在位置四与位置五之间进行循环显示。
- 3 左右风向调节(手动操作)
拨动空调器上的竖直摆叶，可以调节左右送风方向。

应急运转

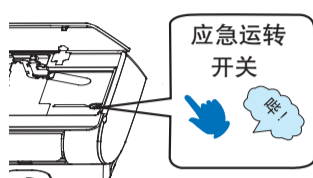

当你的遥控器丢失或不能使用时，使用应急运转功能可以使空调器暂时进行智能运转。

- 1 开机
按一下应急运转开关后，听到开机提示音，表明应急运转已经开始。
- 2 关机 (取消应急运转)
按一下应急运转开关，听到关机提示音。
- 3 使用遥控器取消应急运转
按一下遥控器上的开/关键，听到“哔”的一声即可。空调器按照遥控器上显示的工作状态运行。

静眠功能

◆ 静眠功能的使用
睡觉前按下静眠键，空调器会按静眠方式运行，使您的睡眠更舒适。

开机后，设定好运行状态，然后按下静眠键。

运行方式

1. 制冷、除湿运行

静眠操作开始后1小时，温度比设定温度高1℃，运行1小时后再升高1℃，再持续6小时后关机，温度比设定温度高，以防睡眠时着凉。

2. 制热运行时

静眠操作开始后1小时，温度下降2℃，此温度运转1小时后再下降2℃，再运行3小时后上升1℃，再持续约3小时后关机，温度比设定温度低，以防睡眠时有不适的感觉。

3. 智能运行时，空调器按自动选择的工作方式进行相应的静眠运行。

除甲醛功能

海尔除甲醛空调，采用RCD除甲醛技术和模块化集成技术，在室温条件下利用空气中的热量将空气中甲醛催化分解成水和二氧化碳。



1. 在开机状态下，除甲醛功能自动开启。
 2. 在关机状态下，按下除甲醛键，机器进入除甲醛清新空气送风状态。再按一下除甲醛键，按开/关键可关闭除甲醛清新空气功能。
- 注：仅 KFR-50GW/03GFC12(Q) 具有除甲醛功能

空气过滤网及除甲醛模块的安装

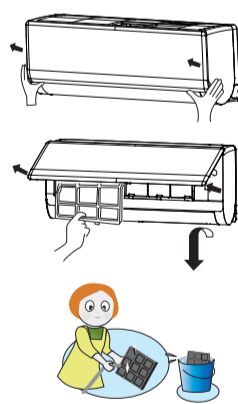

- 1 关机并切断电源开关，打开进风栅如图。
- 2 取下空气过滤网。
将过滤网中心突起轻轻向上推，将其退出卡槽，然后向下拉。
- 3 清洗过滤网
用水或真空吸尘器清洗过滤网，当过滤网太脏时，用除污剂或中性肥皂水清洗。用清水冲干净，晾干后重新装好。
- 4 安装RCD除甲醛模块
将RCD除甲醛模块嵌入过滤网左右框中。
- 5 安装空气过滤网
关闭进风栅

注：清洗过滤网时将RCD除甲醛模块取下，RCD除甲醛模块禁止用水清洗，可先用软毛刷清洁表面灰尘后用吹风机吹净进行维护保养。

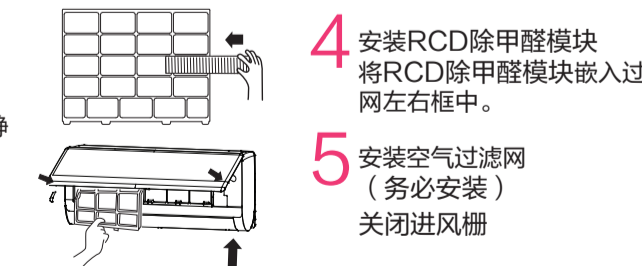

空调安装后，安装人员应将除甲醛模块装入空调内。除甲醛效果与房间结构、房间大小及房内甲醛释放量密切相关不同机型、不同环境的效果可能有所差异。

注：仅 KFR-50GW/03GFC12(Q) 具有除甲醛功能其他型号无除甲醛模块，只需清理空气过滤网。

清洗机器

用热的湿布或中性洗涤剂清洗，然后用干布擦净。不要用40℃以上的水，否则可能导致褪色变形。不要用杀虫剂或其他化学洗涤剂。

不要用40℃以上的水清洗滤尘网，否则对滤尘网有损害。要小心擦拭滤尘网。

定时开关功能



可以设定在指定时间启动空调或关闭空调。开启时间和关闭时间，都可以设定。

按下想设定的定时键

- 定时开**
在指定时间开启运行。
遥控器的屏显处的“ON”会闪烁。
- 定时关**
在指定时间关闭运行。
遥控器的屏显处的“OFF”会闪烁。
- 设定时间**
每按一次定时开/定时关，前12小时以0.5小时单位增加/减少，后12小时以1小时单位增加/减少。

疑问解答

| 疑问 | 解答 |
|------------------------|---|
| 制冷、制热效果不好 | 是否按要求调节遥控器？请正确调节。过滤网是否太脏？建议15天左右清洗一次。门窗是否开着？建议关闭。在进风口或出风口有无阻塞物？请移开阻塞物。在制热方式下：水平摆叶是否向上？应该水平或向下调节。在制冷方式下：室内是否有其他人？人员过多会影响制冷效果。室内是否有其它的热源？请移开热源。水平摆叶是否向下？应该水平或向上调节。太阳光是否直射室内？房间换热快影响到制冷效果。 |
| 漏水 | 过滤网脏，安装倾斜。 |
| 听见有水流声 | 在空调器被启动时，在运转中压缩机启动或停止时，或在空调器停止时；有时会发出“哔—哔—”声或“咕嘟咕嘟”的声音。这是制冷剂的流动声而不是故障。 |
| 发出“喇叭”响声 | 这是由于塑料的热膨胀或冷收缩所引起的。 |
| 出风有异味 | 从室内机组送出的风中有时无味，此异味是室内家具、油漆、香烟等的气味被室内机吸入所致。 |
| 在运转中，室内机组冒出水雾 | 当制冷或除湿运行中，可以看到机器喷出一股股薄的水雾。这是由于骤然冷却的室内空气从机内吹出而产生的冷凝水雾。 |
| 在制冷运行时自动转换到送风方式 | 为防止在室内机组的热交换器上积霜，有时会自动转换到送风方式，但不久仍会返回到冷气方式。 |
| 空调器停止后不能立即启动。空调器不启动 | 这是由于系统的自我保护功能，因此在停机后约3分钟不能重新投入运行。 |
| 在制热运行时室外机组产生水或蒸汽 | 这是当积在室外机散热器上的霜被除去时(除霜运转时)而产生的。 |
| 在制热运转时，即使运转停止，室内风机仍然运转 | 为了去掉余热，自动停机后室内风机会继续运转一段时间。 |
| 在除湿中不吹出空气或不能改变风速 | 除湿时，室内温度介于设定温度与设定温度+2℃时，空调器以低风速间歇运转，不管风速设定情况。 |
| 空调器不能启动 | 电源开关是否接通？线路供电是否正常？漏电断路器是否跳闸？(务必立即关掉电源，并向特约维修点联系。) |
| 关于温度显示 | 由于室内各区域温度的差异，为提高舒适性，空调会自动进行温度补偿，可能会出现空调上显示温度和用户检测到的温度不同，属于正常现象。 |

4 安装说明

安装前准备

- ◆ 电力要求
 - 电源电压为单相交流220V~50Hz，电压过高过低会影响空调器的制冷制热效果以及寿命，也可能导致噪音过高。
 - 要配备专用电源线路。由获得电工资格的人员，按国家标准规定的布线规则进行布线。
 - 电源插座应配备在空调器电源线易于插接的地方，且必须配有地线，以保证空调器通过电源插座接地。
 - 三线插座中，地线和零线必须严格分开，将零线与地线接在一起是错误的，如右图：

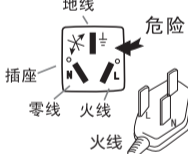

- 电源部分：L应接在火线上，N应接在零线上，⊕应接在地线上。位置不能接错，连接可靠，无内部短路，若连接错误有可能导致火灾。
- 电源线连接方法为Y连接。如果电源线损坏，为避免危险，必须由制造商、它的服务机构或类似的具有资格的人员来更换。
- 电源线参数：辅电 单冷机型：3x 2.5mm²，型号：RVV。
- 连机线参数：辅电50机型：3x2.5mm²+2x0.75mm²或以上，辅电72机型：3x2.5mm²+3x0.75mm²或以上，单冷50机型：3x2.5mm²，型号：YZW。单冷72机型：3x2.5mm²+4x0.75mm²或以上，型号：YZW。

◆ 接线方法

- 端子的接线方法
松开接线螺丝，将连机线端子插入端子排和接线螺丝之间，然后拧紧螺丝，将连机线轻轻向外拉，确认接线端子被压紧。
- 连机线压线方法
接线完成后，必须用压线夹将连机线压紧，压线夹应压在连机线的外护套上。如右图：
- 加长电源线，连机线
为确保用电安全，当空调器电源线和连机线长度不够时，不允许搭接，必须更换整条符合说明书中所列规格的电源线和连机线，请用户监督配合。

◆ 室内机接线图

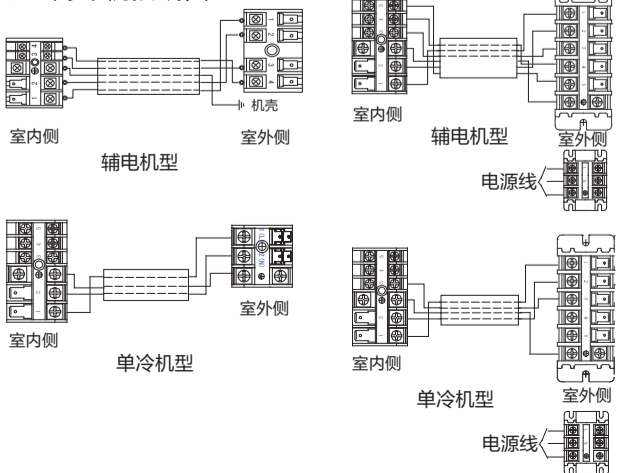

确定时间

遥控器屏显处闪烁的“ON”或“OFF”停止闪烁。

定时开→开功能

定时开设定后，接着按以上顺序即可设定定时关。遥控器显示“ON → OFF”。

定时关→开功能

定时关设定后，接着按以上顺序即可设定定时开。遥控器显示“ON ← OFF”。

- 遥控器具有记忆功能，下次使用定时功能时，如果设定时间同上次一样，只需选定定时方式，然后按设定键确认即可。
- 根据设定定时开、定时关时间的先后，可以实现先开机再关机或先关机再开机。

换季收存

使用季节结束后的保养

- 在晴天按除甲醛键进入送风模式，开机运转半天左右，使空调内部完全干透。关闭空调运转开关，切断电源。否则即使空调器处于停止状态，也会消耗一定的电力。
- 清洁滤尘网和室内机、室外机，有条件可用外罩盖好机组。

使用季节开始前的保养

- 检查室内和室外机组的进风口和出风口有无阻塞物，以免降低工作效率。
- 务必安装滤尘网，确保空气过滤器不污染，否则会因灰尘进入而损坏机器或引发故障。

若发现有列现象时，请停止空调器运转并与您的特约维修点联系。

- 保险丝或断路器经常断路。
- 在制冷或除湿运转中有水漏出。
- 运转不正常或能听到不正常的声音。

特别提示
空调器室外机如出现脏堵可导致空调器制冷制热效率降低，甚至损坏压缩机。故如果室外机出现脏堵，请联系售后专业人员进行清洗。

◆ 室内外机安装图

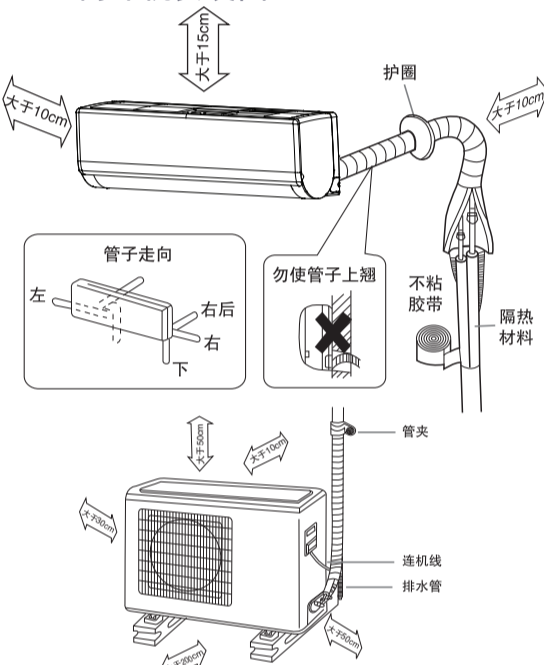

安装说明

◆ 室内机安装

- 挂墙板固定，穿墙孔的定位
1. 挂墙板水平固定在墙面上。
2. 测出穿墙孔的位置A。(尺寸A为115mm)
- 管路布置
布置接管、排水软管、连机线，排水软管要放在下面，连接管要放在上面，电源线与连机线相互间不应交叉缠绕，排水管(特别是室内和机器内)一定要用隔热材料进行缠绕保温处理。

◆ 室外机安装

- 安装固定
将室外机支架固定在墙面上，然后把室外机紧固在室外机支架上，并保持水平。若安装在墙上或屋顶上时，要把支架牢固固定住，以防强风的侵袭。

- 排水弯头的安装 (部分机型无排水弯头，根据需要安装)：安装方式如附图：若在较冷的地方(气温持续低于0)不要使用排水弯头。

◆ 排空方法

- 用扳手取下室外机二通阀上的阀帽。用扳手将连接于三通阀上粗管的喇叭口螺母松动1/2圈。
● 角内六角扳手拧紧二通阀阀芯由粗管的喇叭口处排出，待无气体排出时，按照规定的扭矩将喇叭口螺母拧紧。
- 用内六角扳手打开二通阀和三通阀。
- 用规定扭矩拧紧两只阀门的阀帽。
- 用检漏仪或肥皂水检查是否漏气，如有漏泄则需拧紧二通阀、三通阀，然后用系统外氟利昂(R22)气体进行重新排空。

◆ 按下表注入制冷剂

| 连接管长度 | 空气排除方法 | 增加制冷剂量 (R22) |
|-------|----------|--|
| ≤5m | 用室外机中制冷剂 | 不需增加 |
| 5~10m | 用制冷剂罐 | 液管管径： φ 6.35或φ 6 气管管径： φ 9.52或φ 9 (连接管长-5)x30g(连接管长-5)x65g |

注：当管路加长时，先用系统外氟利昂(R22)气体将连机管内的空气排出，再按排气方法排出多余的制冷剂。(新出厂的空调器，已在规定制冷剂重量的基础上，多加入50g，仅用于第一次安装，用来排除连接管及室内机中的空气。)